

DAMIT WIRD

MACHEN EINFACH

BESSER.

BESTELLUNGEN. EINFACH. MACHEN.

Egal, ob Sie bei Ihrem persönlichen Ansprechpartner aus dem Innendienst bestellen wollen, einen Profi vom Außendienst bei Ihnen vor Ort benötigen oder eine technische Frage haben – wir machen! Und zwar Ihre Herausforderungen zu Ihrer Lösung. Denn das verstehen wir von RIEGLER unter Kundenverständnis.

Dabei hören wir erst auf zu machen, wenn die Lösung perfekt ist. Manche sagen, wir können einfach nicht anders. Wir sagen, das muss genauso sein.

Auf Ihren Auftrag freuen wir uns – als Macher sind wir für Sie da.



IHR DIREKTER KONTAKT ZU UNS.

info@riegler.de

ALLE TELEFONNUMMERN AUF EINEN BLICK.

Auftragsbearbeitung bis 17:00 Uhr +49 7125 9497 - 8320

Technische Beratung +49 7125 9497 - 642

RIEGLER Zentrale +49 7125 9497 - 0

WEITERE KANÄLE, AUF DENEN SIE UNS ERREICHEN.

Website www.riegler.de

Online-Shop www.riegler.shop

IHRE BESTELLWEGE:



Online-Shop



E-Mail



Telefon

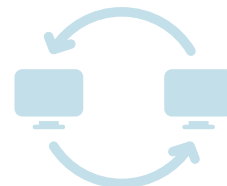

EDI

IMPRESSUM Alle Angaben in diesem Katalog ohne Gewähr. Wir behalten uns Änderungen jeglicher Art ohne weitere Mitteilung vor. Herausgeber: RIEGLER & Co. KG / Text, Konzeption und Gestaltung: Beaufort 8 Werbeagentur, RIEGLER & Co. KG / Druck: logo Print GmbH **URHEBERRECHTE** Alle in diesem Katalog veröffentlichten Texte und Bilder sind urheberrechtlich geschützt. Dies gilt ebenfalls für jegliches Bild-, Ton-, Zeichen- und Entwurfsmaterial. Dies gilt auch gegenüber Datenbanken und ähnlichen Einrichtungen. Kein Teil dieses Kataloges darf außerhalb der engen Grenzen des Urheberrechtsgesetzes ohne schriftliche Genehmigung von RIEGLER & Co. KG in irgendeiner Form vervielfältigt, verbreitet, öffentlich wiedergegeben oder zugänglich gemacht werden, in Datenbanken aufgenommen, auf elektronischen Datenträgern gespeichert oder in sonstiger Weise elektronisch vervielfältigt, verbreitet oder verwertet werden. **KLIMANEUTRALITÄT** Dieses Druckprodukt ist klimaneutral.



IHR ZIEL IST UNSER ZIEL. DAS NENNEN WIR AUF AUGENHÖHE.

Wir kennen keinen Stillstand, sondern arbeiten stets an besseren Lösungen. Deshalb sind wir immer auf ein Ziel ausgerichtet: Ihr Ziel. Denn man kann einen Job machen – oder Kundenwünsche erfüllen.

In diesem Sinne haben wir einiges besser gemacht: Als Erstes haben wir unsere 30.000 Produkte in einer neu entwickelten Sortimentsarchitektur strukturiert. Das Ergebnis: Auf einen Blick erkennen Sie nun die fünf Produktklassen – EASY, PLUS, MAX, FLEX und YOU; mehr dazu erfahren Sie auf Seite X. Sie können nun schneller durch die Seiten navigieren, die Produkte besser erfassen und einfacher im Tagesgeschäft zurecht kommen.

Zweitens haben wir mit einer noch größeren Bandbreite an Produkten aufgerüstet: Im Hauptkatalog finden Sie

die wichtigsten Produkte sowie zahlreiche Neuheiten – das ergänzende Sortiment und die komplette RIEGLER Vielfalt in unserem Online-Shop. Außerdem haben wir die Preisangaben im gedruckten Hauptkatalog entfernt, um stets die aktuellen Preise für Sie anbieten zu können.

Und übrigens, der Katalog ist klimaneutral produziert – eine unserer Maßnahmen im Rahmen der Klimaschutzstrategie 100 % Klimaneutralität. Die weiteren Maßnahmen erläutern wir auf Seite VI.

Nun hoffen wir, dass wir Ihnen durch den besser strukturierten Katalog und die RIEGLER Produktvielfalt den Business-Alltag einfacher machen können. Damit Sie noch besser an Ihr Ziel gelangen. Wir haben es Ihnen ja versprochen: Einfach. Besser. Machen.

Philipp Wacker
Geschäftsleitung
RIEGLER & Co. KG

Jürgen Wacker
Geschäftsleitung
RIEGLER & Co. KG

DRUCK- UND TEMPERATURMESSUNG**Kapselfeder-, Feinmess- und Differenzdruck-Manometer**

Ihre Manometer für alle Fälle:

- kostengünstig
- zuverlässig
- vielseitig einsetzbar

ab Seite

224**DRUCK- UND TEMPERATURMESSUNG****Manometer-Doppel- absperrentventile**

Absper- und Drosselorgane für Ihren Messeinsatz:

- Flüssigkeiten
- Gase
- Dämpfe

auf Seite

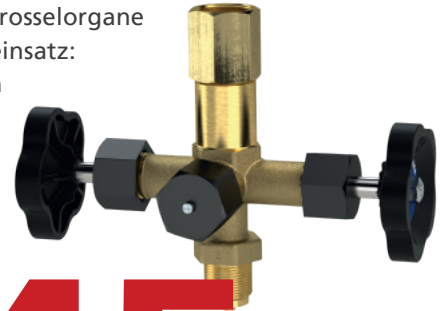
245

**NEUER INPUT FÜR
BESSEREN OUTPUT.**

VENTILE UND ABSPERRORGANE**Mediengetrennte Magnetventile**

Zur Fluidsteuerung in Ihren Anlagen:

- 2/2- und 3/2-Wege-Ausführungen
- beständig gegen eine Vielzahl von Medien
- erfüllen gängige Trinkwasseranforderungen

ab Seite

331**ZYLINDER UND STEUVENTILE****Kolbenstangenlose Zylinder**

Individuell für Sie konfiguriert:

- robuste und kompakte Bauweise
- mit integrierter Gleitführung
- flexible Varianten für jede Anwendung

ab Seite

403



SCHLAUCHKUPPLUNGEN

Sicherheitskupplungen

Die Produktentwicklung für Ihre Sicherheit:

- zweistufiges Entkuppeln und Entlüften
- optimierte Leistung und Sicherheit
- universell einsetzbar

ab Seite

530

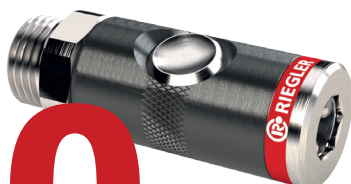

VERSCHRAUBUNGEN UND VERBINDUNGSTEILE

Edelstahl- Verschraubungen

Passend für Ihre Anwendung:

- G-Gewinde nach ISO 228-1
- R- und Rp-Gewinde nach ISO 7/1
- korrosionsbeständig, langlebig, variabel einsetzbar

ab Seite

735

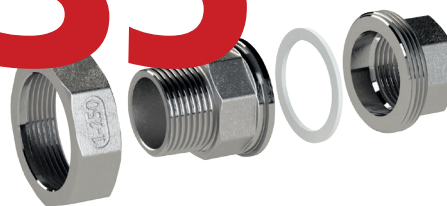

SCHLÄUCHE UND ZUBEHÖR

Kunststoff-Blaspistole

Wählen Sie Ihren Anschluss:

- Standardanschluss unten
- Optionaler Anschluss oben
 - wenig Kraftaufwand, gute Ergonomie
 - keine geknickten Schläuche, mehr Sicherheit

ab Seite

893



SCHLÄUCHE UND ZUBEHÖR

Digitale Handreifenfüllmesser

Erkennen Sie den gewünschten Wert eindeutig:

- einfache Ablesbarkeit
- genaue Anzeige
- vor Stoßschäden geschützt

auf Seite

906



PERFEKTION IST, WENN NICHTS ÜBRIG BLEIBT.

WIR GEBEN IMMER 100 %. AUCH BEIM KLIMASCHUTZ.

Seit 2021 sind wir 100 % klimaneutral! Wie wir das machen? Unseren gesamten CO₂-Ausstoß lassen wir professionell von der ClimatePartner GmbH ermitteln. Dieser Corporate Carbon Footprint bildet die Grundlage unserer nachhaltigen Klimaschutzstrategie: Zuerst versuchen wir mit einem Reduzierungsplan möglichst viele Emissionen aus eigener Kraft einzusparen oder bestenfalls komplett zu vermeiden. Beispielsweise durch den Einsatz von 100 % Ökostrom, Energiesparprogrammen oder einem nachhaltigen Mobilitätskonzept.

UNSER CO₂-FUSSABDRUCK 2021.



Übrigens, unser Katalog ist natürlich komplett kompensiert und dadurch klimaneutral.



EINGANGS-LOGISTIK

Den weltweiten Güterverkehr umdenken, um Emissionen zu verringern.



FLÜGE

Moderne Kommunikationsmittel, Bahn- statt Pkw-Fahrten oder Fliegen.



VERPACKUNGEN

Einsparen oder wiederverwenden von Verpackungen, vor allem RESY-Kartonagen.



ANFAHRT MITARBEITENDE

Homeoffice und Fahrrad-Leasing für eine nachhaltige Mobilität.



STROM, WASSER, WÄRME

100 % Ökostrom, Green IT, Infrarot-Heizungen und LED-Leuchtmittel.



ENTSORGUNG

100 % Recycling mit ALBA „resources SAVED by Recycling“.



NACHHALTIGER FUHRPARK

Unsere Flotte wird bis 2030 komplett auf Elektro- und Hybrid-Antriebe umgestellt.



WENIGER DRUCK MACHEN

Wir stellen verstärkt auf papierlos um und verwenden ausschließlich Recyclingpapiere mit geringer Grammatur. Der Versand erfolgt klimaneutral per „GoGreen“.



KLIMANEUTRALE AUSGANGSLOGISTIK

Klimaneutraler Versand unserer Pakete per GLS KlimaProtect.

VERMEIDEN IST BESSER. KOMPENSIEREN KONSEQUENT.

Unvermeidlichen CO₂-Ausstoß kompensieren wir, indem wir nachhaltige Projekte unterstützen.

- **BIOMASSE (KOHLEAUSSTIEG)**
in Soacha, Kolumbien / Jährliches Volumen:
1.526,06 t CO₂
- **WINDENERGIE**
im Nordosten Brasiliens / Jährliches Volumen:
1.526,06 t CO₂

MACHEN. NATÜRLICH. MEHR.

Neben wirtschaftlichem Wachstum regen wir zu einer nachhaltigen Entwicklung vor Ort an. Im Unternehmen werden Grünflächen zu Blumenwiesen. Wir verwenden Dopfer-Trinkflaschen aus recyceltem Ozeanplastik, Glasflaschen statt Einwegflaschen und Kaffeefüllautomaten anstelle von Kaffeepads. Außerdem beherbergen wir Bienenvölker und statt Weihnachtsgeschenken spenden wir an den NABU.



„ES IST MIR ALS UNTERNEHMER, INHABER UND MENSCH EINE HERZENSANGELEGENHEIT, KEINEN NEGATIVEN CO₂-FUSSABDRUCK ZU HINTERLASSEN.“

Philipp Wacker, Geschäftsführender Gesellschafter der RIEGLER & Co. KG.



**STILLSTAND?
KÖNNEN
WIR NICHT.**



65.000

LAGERPLÄTZE

60%

**ELEKTRONISCHER
BESTELLANTEIL**

18.653

KUNDEN WELTWEIT

200.000

**SENDUNGEN
PRO JAHR**

98%

WEITEREMPFEHLUNG

**AB JETZT
FINDEN
SIE ALLES
FÜNF MAL
SO GUT.**

UNSERE NEUEN FÜNF PRODUKT-
KATEGORIEN ERMÖGLICHEN
EINEN BESSEREN ÜBERBLICK
UND VEREINFACHTEN ZUGRIFF.

Wir haben unsere 30.000 Produkte in fünf Kategorien eingeteilt. Entscheidende Kriterien sind das verwendete Material, die Verarbeitung, Leistungstärke, Funktionalität und das Design des jeweiligen Produkts. So wissen Sie direkt, welches Produkt genau Ihre Anforderungen erfüllt.



WIR HABEN ES GANZ EINFACH GEMACHT:

EINFACH FÜR JEDE ANWENDUNG.

Überzeugende Qualität,
attraktive Preise.

EASY |

DAS PLUS AN QUALITÄT UND FUNKTION.

Erweiterte Fähigkeiten, ausgewählte
Materialien, optimale Konditionen.

PLUS ||

MAXIMALE PERFORMANCE FÜR HÖCHSTE ANSPRÜCHE.

Moderne Technologien, vielseitige Funktionen,
höchste Material- und Fertigungsqualität.

MAX |||

WENN ES ETWAS SPEZIELLES SEIN SOLL:

FLEXIBEL ANGEWANDTE TECHNIK FÜR SPEZIFISCHE ANFORDERUNGEN.

Sonderlösungen und
Spezialprodukte in Serie.

FLEX |||

UND WIR ENTWICKELN AUCH INDIVIDUELLE LÖSUNGEN NUR FÜR SIE:

INDIVIDUELLE KUNDENLÖSUNGEN.

Einsatzfertige Baugruppen, entwickelt
exakt nach Ihren Anforderungen.

YOU

VERSPRECHEN IST GUT. MACHEN IST BESSER.

AUF ALL IHRE FRAGEN ZU DRUCKLUFT-
TECHNIK UND PNEUMATIK FINDEN
WIR FÜR SIE DIE RICHTIGE ANTWORT.



Professionelle Verkaufsunterstützung
Partner-Online-Shops
Vielfältige Content-Bereitstellung



LEISTUNGEN

- Sortimentsbreite
- Lieferantenbündelung
- Professioneller technischer Support
- Deutschlandweite Vor-Ort-Betreuung
- Artikelumschlüsselung
- Neutralversand



QUALITÄT

- Interne Qualitätssicherung (CAQ)
- Zertifiziert nach DIN ISO 9001
- VTH-Qualitätspartner des Technischen Handels
- 100 % Wiedereinkäufer
- Artikeländerungsmanagement



eWORLD

- Online-Shop
- Scannerlösungen
- CAD-Daten
- Elektronische Kataloge
- Schnittstellenlösungen
- Exzellente Datenqualität als Service+
- Anwendungsvideos und Webisodes

RIEGLER AKADEMIE

UNTERSTÜTZUNG
LERNEN
WORKSHOP
ENTWICKLUNG
FERTIGKEITEN
WISSEN
PROBLEMLÖSUNG
ZIELE
ERFAHRUNG

Uns liegt am Herzen, Sie stets auf dem aktuellen Wissensstand zu halten. Deshalb schulen wir Sie regelmäßig im Bereich der Drucklufttechnik und Pneumatik.

SEMINAR- ANGEBOTE

TAGESSEMINARE IN BAD URACH

DIGITALES SEMINARANGEBOT



- Drucklufttechnik
- Pneumatik
- RIEGLER SAFETY
- RIEGLER Energie

Können keine Vor-Ort-Termine stattfinden, bieten wir 1,5-stündige Webinare nach Wunsch an.



FÜR SIE MACHEN WIR'S EINZIGARTIG.

GANZ GLEICH IN WELCHER BRANCHE
SIE TÄTIG SIND: DIE BESTE LÖSUNG IST DIE,
DIE GENAU ZU IHNEN PASST.



Was wir machen, machen wir richtig:

- Engineering, Planung und Bau individueller Montagebaugruppen
- Wirtschaftlich projektierte und entwickelte Kundenlösungen
- Einbaufertige Pneumatik bis hin zu zertifizierten Pneumatik-Schaltschränken
- CAD-Entwicklung: Projektierung, Modellierung, Rendering, Animationen
- Muster- und Prototypenbau plus 3D-Prototyping
- Beratung und Service vor Ort
- Serviceleistungen in Logistik und Sicherheit
- QS-geprüfte Qualität

Die schnelle Herstellung von Normzylindern nach ISO 15552 in Einzelstückzahlen und Kleinserien.

Immer,

- wenn Hublängen in Millimeter-Schritten gefordert sind.
- wenn der Standardhub mal nicht lagerhaltig ist.
- wenn Kolbenstangen in verlängerter oder durchgehender Ausführung gewünscht sind.
- wenn die Kolbenstange aus Edelstahl sein soll.
- wenn der Zylinder bei hohen Temperaturen bis +150 °C eingesetzt wird.
- Lieferzeit 3 bis 4 Werktage
- Express-Lieferung innerhalb von 48 Stunden – bei Bestelleingang bis 12:00 Uhr.



ÜBER UNS

1

WARTUNGSGERÄTE

Wartungsgeräte Serie »Standard-mini« und »Standard« Seite 24–42	Wartungsgeräte Serie »multifix-mini« und »multifix« Seite 43–78	Wartungsgeräte Serie »variobloc« Seite 79–91	Kombi-Wartungseinheiten Seite 92–93	Spezialfilter »AirClean« und V-M-A Seite 94–98	Wartungsgeräte Serie »FUTURA-mini« und »FUTURA« Seite 99–144	Druckregler und Filter für hohe Drücke Seite 146–150

2

DRUCK- UND TEMPERATURMESSUNG

Standardmanometer Seite 204–214	Glycerinmanometer Seite 215–221	Manometer in Robustausführung Seite 222–223	Schweißtechnikmanometer Seite 223	Kapselfedermanometer Seite 224–227	Feinmessmanometer Seite 228–229	Differenzdruckmanometer Seite 230

3

VENTILE UND ABSPERRORGANE

Durchgangskugelhähne Messing vernickelt/Edelstahl Seite 274–288	Sicherheitskugelhähne Seite 289–292	Mini-Kugelhähne Seite 293–297	3-Wege-Kugelhähne Seite 300–303	Hochdruck-Kugelhähne Seite 304	Kugelhähne mit pneum. Drehantrieb Seite 305–312	Kugelhähne mit elektr. Stellantrieb Seite 313–314

4

ZYLINDER UND STEUERVENTILE

Pneumatikzylinder Seite 374–402	Kolbenstangenlose Zylinder Seite 403–413	Booster Seite 414–415	Wegeventile Seite 416–428	NAMUR-Ventile Seite 429–431	Mini-Magnetventile Seite 432–433	Fußventile Seite 434

5

SCHLAUCHKUPPLUNGEN

Schnellverschlusskupplungen NW 2,7 Seite 472–476	Schnellverschlusskupplungen NW 5 Seite 477–484	Schnellverschlusskupplungen NW 7,2 Seite 485–499	Schnellverschlusskupplungen NW 7,8 Seite 500–505	Druckluftverteilersystem »Multi-Link« Seite 506	Schnellverschlusskupplungen NW 10 Seite 507–509	Schnellverschlusskupplungen NW 12 und NW 19 Seite 510–513

6

VERSCHRAUBUNGEN UND VERBINDUNGSTEILE

Schnellsteckverbindungen Seite 594–666	Schnellverschraubungen Seite 667–677	Schlauchverschraubungen Seite 678–689	Schlauchverbindungsteile Seite 690–698	Standardverschraubungen Messing Seite 699–712	Standardverschraubungen Messing vernickelt Seite 713–726	Standardverschraubungen Edelstahl 1.4571 Seite 727–734

7

SCHLÄUCHE UND ZUBEHÖR

























































PA-/PUR-/PE-Schläuche Seite 820–828	PVC-Schläuche Seite 829–835	Spiralschläuche Seite 836–840	Spiralschlauchsets Seite 841–842	Sonstige Schläuche Seite 843–850	Schlauch Sicherungen Seite 851–852	Schlauchaufroller/Elektrokabelaufroller Seite 853–858



INFORMATIONEN UND TABELLEN

ab Seite 922



								
Seite 151–161	Seite 162–170	Seite 171–173	Seite 174–179	Seite 180–181	Seite 182–184	Seite 185	Seite 186–189	Seite 190–199
								
Seite 231	Seite 232	Seite 233–240	Seite 241–250	Seite 251	Seite 252–255	Seite 256	Seite 257–259	
								
Seite 315–316	Seite 317–318	Seite 319–320	Seite 321–337	Seite 338–347	Seite 348–354	Seite 355–359	Seite 360–365	Seite 366–368
								
Seite 435–437	Seite 438–439	Seite 439	Seite 440–450	Seite 451–461				
								
Seite 514–516	Seite 517–546	Seite 547–550	Seite 551–557	Seite 558–561	Seite 562–565	Seite 566–570	Seite 571–575	Seite 576–582
								
Seite 735–744	Seite 745–770	Seite 771–775	Seite 776–784	Seite 785–797	Seite 798–800	Seite 801–809		
								
Seite 859	Seite 860–875	Seite 876–877	Seite 878–887	Seite 888–903	Seite 904–907	Seite 908–915	Seite 916–917	Seite 918–920



**TUNING
FÜR IHRE
DRUCKLUFT.**



Wartungsgeräte Serie »Standard-mini«



Druckregler
Seite 24-25



Filterregler
Seite 26



Filter
Seite 27



Nebelöler
Seite 27



Wartungseinheiten
Seite 28-29

Wartungsgeräte Serie »Standard«



Druckregler
Seite 30-31



Konstant-Druckregler
Seite 32-33



Filterregler
Seite 34



Filter
Seite 35



Spezialfilter
Seite 37



Nebelöler
Seite 38

Wartungsgeräte Serie »Standard«



Wartungseinheiten
Seite 39-41

Wartungsgeräte Serie »multifix-mini«



Druckregler
Seite 43



anreihbare Druckregler
Seite 44



Filterregler
Seite 45



Filter
Seite 46



Sonderfilter
Seite 47-49



Nebelöler
Seite 50



Wartungseinheiten
Seite 51-52



Verteiler
Seite 53



Kugelhähne
Seite 53



3/2-Wegeventile
Seite 54

Wartungsgeräte Serie »multifix-mini«



Anfahrventile
Seite 55



Druckregler
Seite 56



anreihbare Druckregler
Seite 58



Präzisionsdruckregler
Seite 59



Druckregler pneumatisch
ferngesteuert
Seite 60



Filterregler
Seite 61



Filter
Seite 63



Sonderfilter
Seite 64, 66-67



Nebelöler
Seite 68



Wartungseinheiten
Seite 69, 71



Wartungsstationen
Seite 73

Wartungsgeräte Serie »multifix«



Verteiler
Seite 74



Kugelhähne
Seite 75



3/2-Wegeventile
Seite 76



Anfahrventile
Seite 77



Rückschlagventile
Seite 78

Wartungsgeräte Serie »variobloc«



Druckregler
Seite 79



anreihbare Druckregler
Seite 80



Präzisionsdruckregler
Seite 81



Filterregler
Seite 82



Filter
Seite 83



Sonderfilter
Seite 84-85

Wartungsgeräte Serie »variobloc«



Nebelöler
Seite 86



Wartungseinheiten
Seite 87-88



Verteiler
Seite 89



Kugelhähne
Seite 89



Kugelhähne mit
pneumatischem Antrieb
Seite 90



3/2-Wegeventile
Seite 90



Anfahrventile
Seite 91



Verbindungselemente
Seite 91

Kombi-Wartungseinheiten



Kombi-Wartungseinheiten
Seite 92



Wartungseinheit Serie »ONE«
Seite 93

Spezialfilter »AirClean« & »VMA«



Vorfilter
Seite 94, 96



Mikrofilter
Seite 95, 97



Aktivkohlefilter
Seite 95-96, 98

Wartungsgeräte Serie »FUTURA-mini«



Druckregler
Seite 99



anreihbare Druckregler
Seite 100



Filterregler
Seite 101



Filter
Seite 102



Sonderfilter
Seite 103-105



Nebelöler
Seite 106



Wartungseinheiten
Seite 107-108



Verteiler
Seite 109

Wartungsgeräte Serie »FUTURA-mini«

- 

Verteiler mit Druckschalter
Seite 110
 - 

Kugelhahn
Seite 110
 - 

3/2-Wegeventile elektrisch betätigt
Seite 111
 - 

3/2-Wegeventil pneumatisch betätigt
Seite 112
 - 

Anfahrventil
Seite 112
 - 

Befülleneinheiten elektrisch betätigt
Seite 113
 - 

Befülleneinheit pneumatisch betätigt
Seite 114
 - 

Rückschlagventil
Seite 114
- Wartungsgeräte Serie »FUTURA«**
- 

Druckregler
Seite 115
 - 

anreihbare Druckregler
Seite 116-117
 - 

Präzisionsdruckregler
Seite 118

Wartungsgeräte Serie »FUTURA«

- 

anreihbare Präzisionsdruckregler
Seite 119
- 

Filterregler
Seite 120-122
- 

Filter
Seite 123
- 

Sonderfilter
Seite 125, 127-128
- 

Nebelöl
Seite 129
- 

Wartungseinheiten
Seite 130-135
- 

Verteiler
Seite 136
- 

Verteiler mit Druckschalter
Seite 137
- 

Kugelhähne
Seite 138
- 

3/2-Wegeventile elektrisch betätigt
Seite 139
- 

3/2-Wegeventile pneumatisch betätigt
Seite 140

Wartungsgeräte Serie »FUTURA«

- 

Anfahrventile
Seite 141
- 

Rückschlagventile
Seite 142
- 

Differenzdruck-Durchflussmesser
Seite 143-144

Zubehör

- 

Vollautomatisches Ablassventil
Seite 145
- 

Pneumatik-Spezial-Öl
Seite 145

Druckregler und Filter für hohe Drücke

- 

Großdruckregler
Seite 146
- 

Hochdruckregler 60 bar
Seite 147
- 

Filter für hohe Drücke
Seite 148-149
- 

Mikrofilter für hohe Drücke
Seite 150



Sondergeräte



Druckregler pneumatisch ferngesteuert
Seite 151



Präzisionsfilterregler
Seite 152



Präzisionsdruckregler
Seite 153-157



Präzisions-Steuerluftregler (Feedback-Regler)
Seite 157



Präzisionsdruckregler pneumatisch ferngesteuert
Seite 158



Hochleistungsdruckregler
Seite 159



Leitungsdruckregler 200 bar
Seite 159



Flaschendruckregler
Seite 160

Druckregler und Filter für Wasser



Druckregler für Wasser
Seite 162-164



Druckregler für Trinkwasser
Seite 164-167



Rückspülfilter
Seite 168

Druckregler und Filter für Wasser



Feinfilter
Seite 169



Rückspülfilter mit Druckregler
Seite 170

Spezialdruckregler



Druckbegrenzungsventile
Seite 171



Druckregler nicht rücksteuerbar
Seite 172

Sonstige Druckluftaufbereitungsgeräte (»inline«)



Inline-Druckregler ohne Sekundärentlüftung
Seite 174



Inline-Druckregler mit Sekundärentlüftung
Seite 174-175



Inline-Druckregler für Wasser-/Druckluftanwendungen
Seite 176



Filter
Seite 176-177



Mini-Druckregler
Seite 177



Druckreduzierventile
Seite 178

Sonstige Druckluftaufbereitungsgeräte (»inline«)



Mini-Nebelöler
Seite 178



Doppelkolben-Druckverstärker (Booster)
Seite 179

Öl-Wasser-Trenner / Kondensatableiter



Öl-Wasser-Trenner
Seite 180



Kondensatableiter
Seite 181

Durchflussmengenmesser / Handmessgerät



Handmessgerät
Seite 182



Durchflussmengenmesser
Seite 183-184

Leckagesuchgerät



Leckagesuchgerät
Seite 185

Proportionalventile



Proportional-Regelventile, Typ »sentronic LP«
Seite 186

Proportionalventile



Proportional-Regelventile,
Typ »sentronic D«
Seite 187



Proportional-Regelventile,
Typ »posiflow«
Seite 188



Steckerverstärker /
Chopperverstärker
Seite 189

Wartungsgeräte aus Edelstahl



Edelstahl-Druckregler
Seite 190-193





Edelstahl-Filterregler
Seite 194-196



Edelstahl-Filter
Seite 197-199



Serie	Serie »Standard-mini«	Serie »Standard«	Serie »multifix-mini«
Modell			
Beschreibung (Anwendungen / Besonderheiten)	<ul style="list-style-type: none"> kleine Abmessungen für hohe Druckbereiche Metallgehäuse für industrielle Anwendungen 	<ul style="list-style-type: none"> für hohe Druckbereiche Anschlussgrößen bis G 2" für hohe Durchflussleistungen Metallgehäuse Druckluftqualität nach DIN ISO 8573-1 robuste Ausführung für härteste Anforderungen im rauen Praxisalltag einfache Bedienung Stoßunempfindlichkeit 	<ul style="list-style-type: none"> kleine Abmessungen bei sehr guten Durchflussleistungswerten Metallgehäuse flexibel durch modularen Aufbau Verbinden der Komponenten mit geringem Montageaufwand Druckluftqualität nach DIN ISO 8573-1 für industrielle Anwendungen
Baugröße (BG)	0	1, 2, 3, 4	0
Anschlussgröße	G 1/8, G 1/4	G 1/4, G 3/8, G 1/2, G 3/4, G 1, G 1 1/4, G 1 1/2, G 2, G 3*	G 1/8, G 1/4
Eingangsdruck max.	25 bar	40 bar	16 bar
Regelbereiche	zwischen 0,1 bar und 16 bar	zwischen 0,1 bar und 16 bar	zwischen 0,1 bar und 16 bar
Durchfluss (Filterregler)	bis 350 l/min	bis 12000 l/min	bis 1450 l/min
Temperaturbereich	max. 60 °C	max. 60 °C	max. 60 °C
Behälter mit Schutzkorb / Metallbehälter	- / Standard	Standard / Standard	- / Standard
Kondensatablass halbautomatisch / vollautomatisch	Standard / Option	Standard / Option	Standard / Option
verblockbar	-	-	Standard
Handrad verriegelbar / abschließbar	Standard / -	- / -	Standard / Option
Sekundärentlüftung	Standard	Standard	Standard
Öl-Nachsaugeinrichtung	-	-	-
direkte Wandbefestigung / Befestigungswinkel	- / Option	- / Option	- / Option
Geräte-Ausführungen / Varianten			
Druckregler	+	+	+
anreihbare Druckregler	-	-	+
Präzisionsdruckregler	-	-	-
anreihbare Präzisionsdruckregler	-	-	-
Filterregler	+	+	+
Filter / Vorfilter / Mikrofilter / Aktivkohlefilter	+ / - / - / -	+ / - / - / -	+ / + / + / +
Nebelöler	+	+	+
Wartungseinheiten 2-teilig	+	+	+
Wartungseinheiten 3-teilig	+	+	+
Wartungsstationen "SAFETY"	-	-	-
Verteiler	-	-	+
3/2-Wege-Kugelhähne	-	-	+
3/2-Wege-Ventile	-	-	+
Anfahrventile	-	-	+
Befülleinheiten	-	-	-
Differenzdruck-Durchflussmesser	-	-	-
Rückschlagventile	-	-	-



Serie »multifix«	Serie »variobloc«	Serie »FUTURA-mini«	Serie »FUTURA«
<ul style="list-style-type: none"> sehr gute Durchflussleistung Metallgehäuse flexibel durch modularen Aufbau Verbinden der Komponenten mit geringem Montageaufwand Druckluftqualität nach DIN ISO 8573-1 für industrielle Anwendungen hohe Produktvielfalt 	<ul style="list-style-type: none"> für hohe Eingangsdrücke gute Durchflussleistung Metallgehäuse flexibel durch modularen Aufbau Verbinden der Komponenten mit geringem Montageaufwand Druckluftqualität nach DIN ISO 8573-1 für industrielle Anwendungen hohe Produktvielfalt 	<ul style="list-style-type: none"> kleine Abmessungen bei sehr guten Durchflussleistungswerten hochwertige Kunststoffe für gute Stabilität bei geringem Gewicht flexibel durch modularen Aufbau Verbinden der Komponenten mit geringem Montageaufwand Druckluftqualität nach DIN ISO 8573-1 	<ul style="list-style-type: none"> sehr gute Durchflussleistung hochwertige Kunststoffe für gute Stabilität bei geringem Gewicht flexibel durch modularen Aufbau Verbinden der Komponenten mit geringem Montageaufwand Druckluftqualität nach DIN ISO 8573-1 für industrielle Anwendungen mit hohen Anforderungen hohe Produktvielfalt sehr gute Standard-Ausstattung Bajonett-Verschluss
1, 3, 4, 5	1, 2	0	1, 2, 4
G 1/4, G 3/8, G 1/2, G 3/4, G 1	G 1/4, G 3/8, G 1/2, G 3/4, G 1	G 1/4	G 1/4, G 3/8, G 1/2, G 3/4, G 1
20 bar	25 bar	12 bar	16 bar
zwischen 0,1 bar und 16 bar	zwischen 0,5 bar und 16 bar	zwischen 0,1 bar und 10 bar	zwischen 0,1 bar und 16 bar
bis 15000 l/min	bis 6500 l/min	bis 1000 l/min	bis 13000 l/min
max. 60 °C	max. 80 °C **	-10 °C bis 50 °C	-10 °C bis 50 °C
Standard / Standard	Standard / Standard	- / Standard	Standard / Standard
Standard / Option	Option / Option	Standard / Standard	Standard / Standard
Standard	Standard	Standard	Standard
Standard / Option	Standard / Option	Standard / -	Standard / Standard
Standard	Standard	Standard	Standard
-	-	-	Standard
Option / Option	Option / Option	Option / Option	Option / Option
+	+	+	+
+	+	+	+
+	+	-	+
-	-	-	+
+	+	+	+
+ / + / + / +	+ / - / + / +	+ / + / + / +	+ / + / + / +
+	+	+	+
+	+	+	+
+	+	+	+
+	-	-	+
+	+	+	+
+	+	+	+
+	+	+	+
+	+	+	+
-	-	+	+
-	-	-	+
+	-	+	+

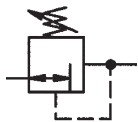

Druckregler

Serie »Standard-mini«

EASY

Rücksteuerbarer Membrandruckregler mit Sekundärentlüftung in kompakter Kleinbauweise. Die Druckeinstellung kann durch Eindrücken des Handrads arretiert werden.

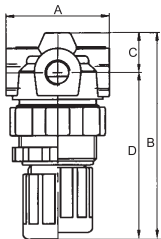

Eingangsdruck max.	25 bar
Mediumtemperatur max.	60 °C
Umgebungstemperatur max.	60 °C
DN	5
Gehäuse	Zink-Druckguss, silber lackiert
Federhaube	POM-Messing
Dichtmaterial	NBR/TPU
Durchfluss	340 l/min
Durchflusswertmessung	bei $P_1 = 8$ bar, $P_2 = 6$ bar und Druckabfall $\Delta_p = 1$ bar



480.23

Druckregler inkl. Manometer

Artikel Nr.	Typen Nr.	Gewinde	BG	Regelbereich bar	Manometeranzeige bar	A mm	B mm	C mm	D mm	Preis €
100763	480.11	G 1/8	0	0,1 - 3,5	0 - 4	43,0	72,5	9,5	63,0	26,25
100764	480.12	G 1/8	0	0,15 - 7	0 - 10	43,0	72,5	9,5	63,0	26,25
100765	480.13	G 1/8	0	0,5 - 10	0 - 16	43,0	72,5	9,5	63,0	26,25
100766	480.21	G 1/4	0	0,1 - 3,5	0 - 4	43,0	72,5	9,5	63,0	26,25
100767	480.22	G 1/4	0	0,15 - 7	0 - 10	43,0	72,5	9,5	63,0	26,25
100768	480.23	G 1/4	0	0,5 - 10	0 - 16	43,0	72,5	9,5	63,0	26,25



MV 30

R 11-55

22.480.4

Zubehör / Ersatzteile

Artikel Nr.	Typen Nr.	Beschreibung	Preis €
100344	MV 30	Haltewinkel mit Mutter M30x1,5	6,54
100345	R 11-55	Mutter M30x1,5	2,14
100771	22.480.4	Verschleißteilesatz	10,82



www.riegler.shop

HK und Seitenzahl eingeben (z. B. HK360)

Alle Produktvarianten, Dokumentation und weitere Informationen finden Sie in unserem Online-Shop.

Druckregler

Serie »Standard-mini«

EASY

Vordruckunabhängiger, rücksteuerbarer Membrandruckregler mit Sekundärentlüftung in kompakter Kleinbauweise. Die Druckeinstellung kann durch Eindrücken des Handrads arretiert werden.

Eingangsdruck max.	25 bar
Mediumtemperatur max.	60 °C
Umgebungstemperatur max.	60 °C
DN	5
Gehäuse	Zink-Druckguss, silber lackiert
Federhaube	POM-Messing
Dichtmaterial	NBR
Durchfluss	330 l/min
Durchflusswertmessung	bei $P_1 = 8$ bar, $P_2 = 6$ bar und Druckabfall $\Delta p = 1$ bar

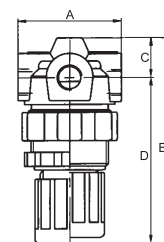
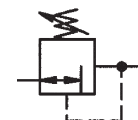

Druckregler inkl. Manometer und Schalttafelmutter

Artikel Nr.	Typen Nr.	Gewinde	BG	Regelbereich bar	Manometer-anzeige bar	A mm	B mm	C mm	D mm	Preis €
100772	482.10 A	G 1/8	0	0,1 - 3	0 - 4	40,0	76,3	15,0	61,3	40,19
100773	482.10 B	G 1/8	0	0,2 - 6	0 - 10	40,0	76,3	15,0	61,3	40,19
100774	482.10 C	G 1/8	0	0,5 - 10	0 - 16	40,0	76,3	15,0	61,3	40,19
100775	482.10 D	G 1/8	0	0,5 - 16	0 - 25	40,0	76,3	15,0	61,3	40,19
100776	482.20 A	G 1/4	0	0,1 - 3	0 - 4	40,0	76,3	15,0	61,3	40,19
100777	482.20 B	G 1/4	0	0,2 - 6	0 - 10	40,0	76,3	15,0	61,3	40,19
100778	482.20 C	G 1/4	0	0,5 - 10	0 - 16	40,0	76,3	15,0	61,3	40,19
100779	482.20 D	G 1/4	0	0,5 - 16	0 - 25	40,0	76,3	15,0	61,3	40,19



482.10 C

Zubehör / Ersatzteile

Artikel Nr.	Typen Nr.	Beschreibung	Preis €
100344	MV 30	Haltewinkel mit Mutter M30x1,5	6,54
100345	R 11-55	Mutter M30x1,5	2,14
100780	22.482.4	Verschleißteilesatz	15,47



MV 30

R 11-55



22.482.4



www.riegler.shop

HK und Seitenzahl eingeben (z. B. HK360)

Alle Produktvarianten, Dokumentation und weitere Informationen finden Sie in unserem Online-Shop.

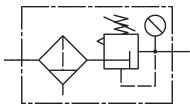

Filterregler

Serie »Standard-mini«

EASY

Vordruckunabhängiger, rücksteuerbarer Membrandruckregler mit Sekundärentlüftung in Kombination mit einem Zentrifugalabscheider in kompakter Kleinbauweise. Die Druckeinstellung kann durch Eindrücken des Handrads arretiert werden.

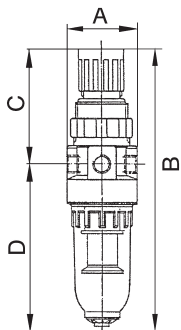

578.00 K-HA

Mediumtemperatur max.	60 °C
Umgebungstemperatur max.	60 °C
Regelbereich	0,5 - 10 bar
Manometeranzeige	0 - 16 bar
DN	5
Gehäuse	Zink-Druckguss, silber lackiert
Federhaube	POM-Messing
Dichtmaterial	NBR
Filterfeinheit	5 µm
Durchfluss	350 l/min
Kondensatablass	halbautomatisch
Durchflusswertmessung	bei P ₁ = 8 bar, P ₂ = 6 bar und Druckabfall Δ _p = 1 bar

Filterregler mit Polycarbonatbehälter, inkl. Manometer und Schalttafelmutter

Artikel Nr.	Typen Nr.	Gewinde	BG	Eingangsdruck max. bar	A mm	B mm	C mm	D mm	Preis €
100781	578.00 K-HA	G 1/8	0	16	40,0	167,0	65,0	102,0	51,69
100782	578.01 K-HA	G 1/4	0	16	40,0	167,0	65,0	102,0	51,69

Zubehör / Ersatzteile

Artikel Nr.	Typen Nr.	Beschreibung	Preis €
100344	MV 30	Haltewinkel mit Mutter M30x1,5	6,54
100345	R 11-55	Mutter M30x1,5	2,14
100357	640/1-HA	Polycarbonatbehälter (Filter)	11,39
100361	KS 11 F-A	Polycarbonatbehälter mit automatischer Entleerung	56,82
100134	611.6.905	Filterelement 5 µm, Cellpor	10,26
100362	655.6.900	Automatisches Ablassventil	47,31
100785	22.501.4	Verschleißteilesatz	16,70



MV 30 R 11-55



640/1-HA KS 11 F-A



611.6.905 22.501.4



655.6.900



www.riegler.shop

HK und Seitenzahl eingeben (z. B. HK360)

Alle Produktvarianten, Dokumentation und weitere Informationen finden Sie in unserem Online-Shop.

Filter

Serie »Standard-mini«

EASY

Zentrifugalabscheider mit Sinter-Filterelement. Kompakte Kleinbauweise.

Mediumtemperatur max.	60 °C
Umgebungstemperatur max.	60 °C
DN	5
Gehäuse	Zink-Druckguss, silber lackiert
Dichtmaterial	NBR
Filterfeinheit	8 µm
Durchfluss	800 l/min
Kondensatablass	halbautomatisch
Durchflusswertmessung	bei P ₂ = 6 bar und Druckabfall Δ _p = 1 bar

Filter mit Polycarbonatbehälter

Artikel Nr.	Typen Nr.	Gewinde	BG	Eingangsdruck max. bar	A mm	B mm	C mm	D mm	Preis €
100786	640.106 K-HA	G 1/8	0	16	40,0	112,0	10,0	102,0	23,19
100787	640.107 K-HA	G 1/4	0	16	40,0	112,0	10,0	102,0	23,19

Zubehör / Ersatzteile

Artikel Nr.	Typen Nr.	Beschreibung	Preis €
100357	640/1-HA	Polycarbonatbehälter (Filter)	11,39
100361	KS 11 F-A	Polycarbonatbehälter mit automatischer Entleerung	56,82
100134	611.6.905	Filterelement 5 µm, Cellpor	10,26
100362	655.6.900	Automatisches Ablassventil	47,31

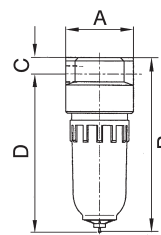
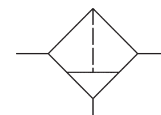

640.106 K-HA



640/1-HA



KS 11 F-A



611.6.905



655.6.900

Nebelöler

Serie »Standard-mini«

EASY

Proportionalöler in Kompaktbauweise, Öleinfüllung unter Druck möglich.

Mediumtemperatur max.	60 °C
Umgebungstemperatur max.	60 °C
DN	5
Gehäuse	Zink-Druckguss, silber lackiert
Dichtmaterial	NBR
Ölsorte	CL 32 nach DIN 51517-ISO VG 32
Durchfluss	650 l/min
Durchflusswertmessung	bei P ₁ = 6 bar und Druckabfall Δ _p = 1 bar

Nebelöler mit Polycarbonatbehälter und Tropfaufsatz aus PA

Artikel Nr.	Typen Nr.	Gewinde	BG	Eingangsdruck max. bar	A mm	B mm	C mm	D mm	Preis €
100790	743 K	G 1/8	0	16	40,0	144,5	49,5	95,0	35,39
100791	744 K	G 1/4	0	16	40,0	144,5	49,5	95,0	35,39

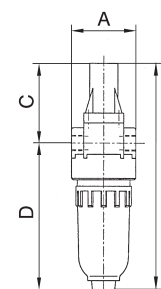
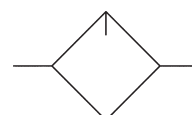

744 K

→ Wir empfehlen unser Pneumatik-Spezial-Öl, siehe Seite 145



www.riegler.shop

HK und Seitenzahl eingeben (z. B. HK360)

Alle Produktvarianten, Dokumentation und weitere Informationen finden Sie in unserem Online-Shop.

Nebelöler

Serie »Standard-mini«



Zubehör / Ersatzteile

Artikel Nr.	Typen Nr.	Beschreibung	Preis €
100383	740/01	Polycarbonatbehälter (Öler)	7,82
100794	760.7.990	Tropfaufsatz Polycarbonat	7,63
100795	760.7.992	Tropfaufsatz Metall	34,25
100796	760.7.1135	Adapter zur Montage von Tropfaufsatz Metall	11,87

Wartungseinheiten

zweiteilig, Serie »Standard-mini«

EASY

Zweiteilige Wartungseinheiten, bestehend aus einem vordruckunabhängigen, rücksteuerbaren Membrandruckregler mit Sekundärentlüftung in Verbindung mit einem Zentrifugalabscheider und einem Proportionalöler. Kompakte Kleinbauweise.

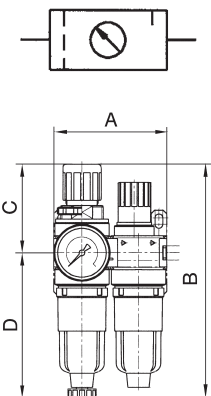

Regelbereich	0,5 - 10 bar
Manometeranzeige	0 - 16 bar
Mediumtemperatur max.	60 °C
Umgebungstemperatur max.	60 °C
DN	5
Gehäuse	Zink-Druckguss, silber lackiert
Dichtmaterial	NBR
Filterfeinheit	5 µm
Kondensatablass	halbautomatisch
Durchflusswertmessung	bei P ₁ = 8 bar, P ₂ = 6 bar und Druckabfall Δp = 1 bar



824 K

Wartungseinheit, zweiteilig mit Polycarbonatbehälter und Manometer, Tropfaufsatz aus PA

Artikel Nr.	Typen Nr.	Gewinde	BG	Eingangsdruck max. bar	Durchfluss l/min	A mm	B mm	C mm	D mm	Preis €
100797	823 K	G 1/8	0	16	350	85,0	167,0	65,0	102,0	102,35
100798	824 K	G 1/4	0	16	350	85,0	167,0	65,0	102,0	102,35

→ Wir empfehlen unser Pneumatik-Spezial-Öl, siehe Seite 145



MV 30

R 11-55

Zubehör / Ersatzteile

Artikel Nr.	Typen Nr.	Beschreibung	Preis €
100344	MV 30	Haltewinkel mit Mutter M30x1,5	6,54
100345	R 11-55	Mutter M30x1,5	2,14
100357	640/1-HA	Polycarbonatbehälter (Filter)	11,39
100383	740/01	Polycarbonatbehälter (Öler)	7,82
100361	KS 11 F-A	Polycarbonatbehälter mit automatischer Entleerung	56,82
100780	22.482.4	Verschleißteilesatz	15,47
100785	22.501.4	Verschleißteilesatz	16,70
100134	611.6.905	Filterelement 5 µm, Cellpor	10,26
100362	655.6.900	Automatisches Ablassventil	47,31
100794	760.7.990	Tropfaufsatz Polycarbonat	7,63
100795	760.7.992	Tropfaufsatz Metall	34,25
100796	760.7.1135	Adapter zur Montage von Tropfaufsatz Metall	11,87



640/1-HA

KS 11 F-A



22.482.4

22.501.4



611.6.905

655.6.900



www.riegler.shop

HK und Seitenzahl eingeben (z. B. HK360)

Alle Produktvarianten, Dokumentation und weitere Informationen finden Sie in unserem Online-Shop.

Wartungseinheiten

dreiteilig, Serie »Standard-mini«

EASY

Dreiteilige Wartungseinheiten, bestehend aus einem vordruckunabhängigen, rücksteuerbaren Membrandruckregler mit Sekundärentlüftung in Verbindung mit einem Zentrifugalabscheider und einem Proportionalöler. Kompakte Kleinbauweise.

Regelbereich	0,5 - 10 bar
Manometeranzeige	0 - 16 bar
Mediumtemperatur max.	60 °C
Umgebungstemperatur max.	60 °C
DN	5
Gehäuse	Zink-Druckguss, silber lackiert
Dichtmaterial	NBR
Filterfeinheit	5 µm
Kondensatablass	halbautomatisch
Durchflusswertmessung	bei P ₁ = 8 bar, P ₂ = 6 bar und Druckabfall Δ _p = 1 bar

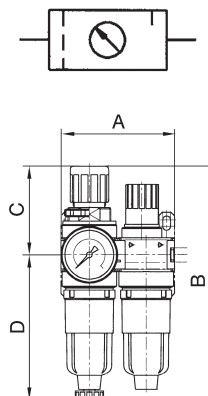

Wartungseinheit, dreiteilig mit Polycarbonatbehälter und Manometer, Tropfaufsatz aus PA

Artikel Nr.	Typen Nr.	Gewinde	BG	Eingangsdruck max. bar	Durchfluss l/min	A mm	B mm	C mm	D mm	Preis €
100801	845.01 K	G 1/8	0	16	300	130,0	151,5	49,5	102,0	104,69
100802	845.02 K	G 1/4	0	16	300	130,0	151,5	49,5	102,0	104,69



845.02 K

→ Wir empfehlen unser Pneumatik-Spezial-Öl, siehe Seite 145

Zubehör / Ersatzteile

Artikel Nr.	Typen Nr.	Beschreibung	Preis €
100344	MV 30	Haltewinkel mit Mutter M30x1,5	6,54
100345	R 11-55	Mutter M30x1,5	2,14
100357	640/1-HA	Polycarbonatbehälter (Filter)	11,39
100383	740/01	Polycarbonatbehälter (Öler)	7,82
100361	KS 11 F-A	Polycarbonatbehälter mit automatischer Entleerung	56,82
100780	22.482.4	Verschleißteilesatz	15,47
100785	22.501.4	Verschleißteilesatz	16,70
100134	611.6.905	Filterelement 5 µm, Cellpor	10,26
100362	655.6.900	Automatisches Ablassventil	47,31
100794	760.7.990	Tropfaufsatz Polycarbonat	7,63
100795	760.7.992	Tropfaufsatz Metall	34,25
100796	760.7.1135	Adapter zur Montage von Tropfaufsatz Metall	11,87



MV 30

R 11-55



640/1-HA

740/01



KS 11 F-A

22.482.4

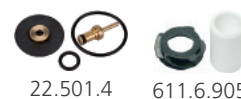

22.501.4

611.6.905



655.6.900

760.7.990



760.7.992



Alle Produktvarianten, Dokumentation und weitere Informationen finden Sie in unserem Online-Shop.

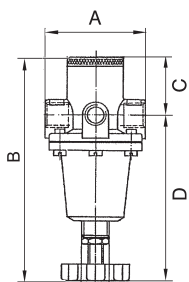
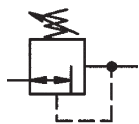

Druckregler

Serie »Standard«

EASY

Vordruckunabhängiger, rücksteuerbarer Membrandruckregler mit Sekundärentlüftung.

Mediumtemperatur max.	60 °C
Umgebungstemperatur max.	80 °C
Gehäuse	Zink-Druckguss, silber lackiert
Dichtmaterial	NBR
Durchflusswertmessung	bei $P_1 = 8 \text{ bar}$, $P_2 = 6 \text{ bar}$ und Druckabfall $\Delta p = 1 \text{ bar}$



637.20 C



637.35 C



637.45 C

Druckregler inkl. Manometer

Artikel Nr.	Typen Nr.	Gewinde	BG	Eingangsdruck max. bar	Regelbereich bar	Manometeranzeige bar	Durchfluss l/min	DN	A mm	B mm	D mm	Preis €
100805	637.10 A	G 1/4	1	16	0,1 - 3	0 - 4	1000	6	54,0	129,5	97,5	49,88
100806	637.10 B	G 1/4	1	16	0,2 - 6	0 - 10	1000	6	54,0	129,5	97,5	49,88
100807	637.10 C	G 1/4	1	16	0,5 - 10	0 - 16	1000	6	54,0	129,5	97,5	49,88
100808	637.10 D	G 1/4	1	16	0,5 - 16	0 - 25	1000	6	54,0	129,5	97,5	49,88
100809	637.20 A	G 3/8	1	16	0,1 - 3	0 - 4	1000	6	54,0	129,5	97,5	49,88
100810	637.20 B	G 3/8	1	16	0,2 - 6	0 - 10	1000	6	54,0	129,5	97,5	49,88
100811	637.20 C	G 3/8	1	16	0,5 - 10	0 - 16	1000	6	54,0	129,5	97,5	49,88
100812	637.20 D	G 3/8	1	16	0,5 - 16	0 - 25	1000	6	54,0	129,5	97,5	49,88
100813	637.35 A	G 1/2	2	25	0,1 - 3	0 - 4	2200	15	70,0	145,9	111,9	69,39
100814	637.35 B	G 1/2	2	25	0,2 - 6	0 - 10	2200	15	70,0	145,9	111,9	69,39
100815	637.35 C	G 1/2	2	25	0,5 - 10	0 - 16	2200	15	70,0	145,9	111,9	69,39
100816	637.35 D	G 1/2	2	25	0,5 - 16	0 - 25	2200	15	70,0	145,9	111,9	69,39
100817	637.40 A	G 3/4	3	25	0,1 - 3	0 - 4	5000	20	90,0	163,4	132,4	141,91
100818	637.40 B	G 3/4	3	25	0,2 - 6	0 - 10	5000	20	90,0	163,4	132,4	141,91
100819	637.40 C	G 3/4	3	25	0,5 - 10	0 - 16	5000	20	90,0	163,4	132,4	141,91
100820	637.40 D	G 3/4	3	25	0,5 - 16	0 - 25	5000	20	90,0	163,4	132,4	141,91
100821	637.45 A	G 1	3	25	0,1 - 3	0 - 4	5000	25	90,0	163,4	132,4	143,21
100822	637.45 B	G 1	3	25	0,2 - 6	0 - 10	5000	25	90,0	163,4	132,4	143,21
100823	637.45 C	G 1	3	25	0,5 - 10	0 - 16	5000	25	90,0	163,4	132,4	143,21
100824	637.45 D	G 1	3	25	0,5 - 16	0 - 25	5000	25	90,0	163,4	132,4	143,21
100825	637.50 A	G 1 1/4	4	25	0,1 - 3	0 - 4	16500	25	125,0	252,5	200,5	310,16
100826	637.50 C	G 1 1/4	4	25	0,5 - 10	0 - 16	16500	25	125,0	252,5	200,5	310,16
100827	637.50 D	G 1 1/4	4	25	0,5 - 16	0 - 25	16500	25	125,0	252,5	200,5	310,16
100828	637.55 A	G 1 1/2	4	25	0,1 - 3	0 - 4	16500	35	125,0	252,5	200,5	316,36
100829	637.55 C	G 1 1/2	4	25	0,5 - 10	0 - 16	16500	35	125,0	252,5	200,5	316,36
100830	637.55 D	G 1 1/2	4	25	0,5 - 16	0 - 25	16500	35	125,0	252,5	200,5	316,36

Zubehör / Ersatzteile für Druckregler G 1/4 und G 3/8

Artikel Nr.	Typen Nr.	Beschreibung	Preis €
100831	74/1	Mutter M20x1,5 und Scheibe	2,81
100832	75/1	Haltewinkel mit Mutter und Scheibe	5,58
100833	22.620.4	Verschleißteilesatz	16,45

Zubehör / Ersatzteile für Druckregler G 1/2

Artikel Nr.	Typen Nr.	Beschreibung	Preis €
100831	74/1	Mutter M20x1,5 und Scheibe	2,81
100836	75/2	Haltewinkel mit Mutter und Scheibe	5,92
100837	22.635.4	Verschleißteilesatz	19,61



74/1

75/2



22.620.4

22.635.4



www.riegler.shop

HK und Seitenzahl eingeben (z. B. HK360)

Alle Produktvarianten, Dokumentation und weitere Informationen finden Sie in unserem Online-Shop.

Zubehör / Ersatzteile für Druckregler G 3/4 und G 1			
Artikel Nr.	Typen Nr.	Beschreibung	Preis €
100831	74/1	Mutter M20x1,5 und Scheibe	2,81
100840	H 822	Haltewinkel mit Schrauben	8,66
100841	22.645.4 K	Verschleißteilesatz	18,78



Zubehör / Ersatzteile für Druckregler G 1 1/4 und G 1 1/2			
Artikel Nr.	Typen Nr.	Beschreibung	Preis €
100845	H 86	Haltewinkel	10,67
100846	22.605.4	Verschleißteilesatz	109,25



Druckregler

für Schalttafeleinbau, Serie »Standard«

EASY

Inkl. Schalttafelmutter und Scheibe.

Vordruckunabhängiger, rücksteuerbarer Membrandruckregler mit Sekundärentlüftung.

Mediumtemperatur max.	60 °C
Umgebungstemperatur max.	80 °C
Gehäuse	Zink-Druckguss, silber lackiert
Schalttafelgewinde	M20x1,5
Dichtmaterial	NBR
Durchflusswertmessung	bei $P_1 = 8 \text{ bar}$, $P_2 = 6 \text{ bar}$ und Druckabfall $\Delta p = 1 \text{ bar}$

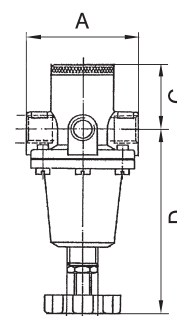
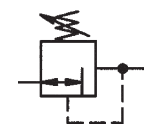

Druckregler inkl. Schalttafelmutter und Scheibe, ohne Manometer

Artikel Nr.	Typen Nr.	Gewinde	BG	Eingangsdruck max. bar	Regelbereich bar	Durchfluss l/min	DN	A mm	C mm	D mm	Preis €
100849	637.503 A	G 1/4	1	16	0,5 - 3	1000	6	54,0	32,0	97,5	40,97
100850	637.503 B	G 1/4	1	16	0,5 - 6	1000	6	54,0	32,0	97,5	40,97
100851	637.503 C	G 1/4	1	16	0,5 - 10	1000	6	54,0	32,0	97,5	40,97
100852	637.503 D	G 1/4	1	16	0,5 - 16	1000	6	54,0	32,0	97,5	40,97
100853	637.513 A	G 3/8	1	16	0,5 - 3	1000	6	54,0	32,0	97,5	40,97
100854	637.513 B	G 3/8	1	16	0,5 - 6	1000	6	54,0	32,0	97,5	40,97
100855	637.513 C	G 3/8	1	16	0,5 - 10	1000	6	54,0	32,0	97,5	40,97
100856	637.513 D	G 3/8	1	16	0,5 - 16	1000	6	54,0	32,0	97,5	40,97
100857	637.523 A	G 1/2	2	25	0,1 - 3	2200	15	70,0	34,0	111,9	65,69
100858	637.523 B	G 1/2	2	25	0,5 - 6	2200	15	70,0	34,0	111,9	65,69
100859	637.523 C	G 1/2	2	25	0,5 - 10	2200	15	70,0	34,0	111,9	65,69
100860	637.523 D	G 1/2	2	25	0,5 - 16	2200	15	70,0	34,0	111,9	65,69
100861	637.533 A	G 3/4	3	25	0,1 - 3	5000	20	90,0	31,0	132,4	161,83
100862	637.533 B	G 3/4	3	25	0,5 - 6	5000	20	90,0	31,0	132,4	161,83
100863	637.533 C	G 3/4	3	25	0,5 - 10	5000	20	90,0	31,0	132,4	161,83
100864	637.533 D	G 3/4	3	25	0,5 - 16	5000	20	90,0	31,0	132,4	161,83
100865	637.543 A	G 1	3	25	0,1 - 3	5000	25	90,0	31,0	132,4	161,83
100866	637.543 B	G 1	3	25	0,5 - 6	5000	25	90,0	31,0	132,4	161,83
100867	637.543 C	G 1	3	25	0,5 - 10	5000	25	90,0	31,0	132,4	161,83
100868	637.543 D	G 1	3	25	0,5 - 16	5000	25	90,0	31,0	132,4	161,83



637.513 C



637.543 C

Zubehör / Ersatzteile für Druckregler G 1/4 und G 3/8			
Artikel Nr.	Typen Nr.	Beschreibung	Preis €
100831	74/1	Mutter M20x1,5 und Scheibe	2,81
100832	75/1	Haltewinkel mit Mutter und Scheibe	5,58
100833	22.620.4	Verschleißteilesatz	16,45



www.riegler.shop
 HK und Seitenzahl eingeben (z. B. HK360)

Alle Produktvarianten, Dokumentation und weitere Informationen finden Sie in unserem Online-Shop.



22.635.4



H 822

22.645.4 K

Zubehör / Ersatzteile für Druckregler G 1/2

Artikel Nr.	Typen Nr.	Beschreibung	Preis €
100831	74/1	Mutter M20x1,5 und Scheibe	2,81
100836	75/2	Haltewinkel mit Mutter und Scheibe	5,92
100837	22.635.4	Verschleißteilsatz	19,61

Zubehör / Ersatzteile für Druckregler G 3/4 und G 1

Artikel Nr.	Typen Nr.	Beschreibung	Preis €
100831	74/1	Mutter M20x1,5 und Scheibe	2,81
100840	H 822	Haltewinkel mit Schrauben	8,66
100841	22.645.4 K	Verschleißteilsatz	18,78

Konstant-Druckregler

EASY

Vordruckunabhängiger, rücksteuerbarer Membrandruckregler mit Sekundärentlüftung. Die Druckregler bleiben bei schwankendem Vordruck im Arbeitsdruck konstant.

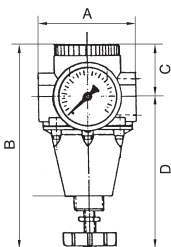
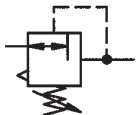

Mediumtemperatur max.	60 °C
Umgebungstemperatur max.	90 °C
Dichtmaterial	NBR
Durchflusswertmessung	bei P ₁ = 8 bar, P ₂ = 6 bar und Druckabfall Δ _p = 1 bar

Konstant-Druckregler inkl. Manometer

Artikel Nr.	Typen Nr.	Gewinde	BG	Eingangsdruck max. bar	Gehäuse	Regelbereich bar	Durchfluss l/min	A mm	B mm	D mm	Preis €
100869	737.301	G 1/4	1	25	Zink-Druckguss	0,5 - 3	3000	77,0	165,0	132,0	103,49
100870	737.302	G 1/4	1	25	Zink-Druckguss	0,5 - 6	2500	77,0	165,0	132,0	103,49
100871	737.303	G 1/4	1	25	Zink-Druckguss	0,5 - 10	2000	77,0	165,0	132,0	103,49
100872	737.304	G 1/4	1	25	Zink-Druckguss	0,5 - 16	1600	77,0	165,0	132,0	103,49
100873	737.311	G 3/8	1	25	Zink-Druckguss	0,5 - 3	3000	70,0	165,0	132,0	103,49
100874	737.312	G 3/8	1	25	Zink-Druckguss	0,5 - 6	2500	70,0	165,0	132,0	103,49
100875	737.313	G 3/8	1	25	Zink-Druckguss	0,5 - 10	2000	70,0	165,0	132,0	103,49
100876	737.314	G 3/8	1	25	Zink-Druckguss	0,5 - 16	1600	70,0	165,0	132,0	103,49
100877	737.401	G 3/8	2	25	Zink-Druckguss	0,5 - 3	3500	90,0	170,0	138,0	103,49
100878	737.402	G 3/8	2	25	Zink-Druckguss	0,5 - 6	3000	90,0	170,0	138,0	103,49
100879	737.403	G 3/8	2	25	Zink-Druckguss	0,5 - 10	2670	90,0	170,0	138,0	103,49
100880	737.404	G 3/8	2	25	Zink-Druckguss	0,5 - 16	2000	90,0	170,0	138,0	103,49
100881	737.501	G 1/2	2	25	Zink-Druckguss	0,5 - 3	3500	82,0	170,0	138,0	103,49
100882	737.502	G 1/2	2	25	Zink-Druckguss	0,5 - 6	3000	82,0	170,0	138,0	103,49
100883	737.503	G 1/2	2	25	Zink-Druckguss	0,5 - 10	2670	82,0	170,0	138,0	103,49
100884	737.504	G 1/2	2	25	Zink-Druckguss	0,5 - 16	2000	82,0	170,0	138,0	103,49
100885	737.601	G 3/4	3	40	Messing	0,5 - 3	8700	116,0	93,0	177,0	272,24
100886	737.602	G 3/4	3	40	Messing	0,5 - 6	8200	116,0	93,0	177,0	272,24
100887	737.603	G 3/4	3	40	Messing	0,5 - 10	7830	116,0	93,0	177,0	272,24
100888	737.604	G 3/4	3	40	Messing	0,5 - 16	7400	116,0	93,0	172,0	272,24
100889	737.605	G 3/4	3	40	Messing	0,5 - 25	6500	116,0	93,0	172,0	272,24



737.301

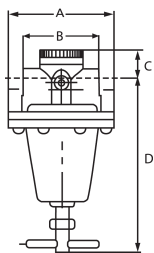

737.601



www.riegler.shop

HK und Seitenzahl eingeben (z. B. HK360)

Alle Produktvarianten, Dokumentation und weitere Informationen finden Sie in unserem Online-Shop.

Konstant-Druckregler

EASY

Konstant-Druckregler inkl. Manometer

Artikel Nr.	Typen Nr.	Gewinde	BG	Eingangsdruck max. bar	Gehäuse	Regelbereich bar	Durchfluss l/min	A mm	B mm	D mm	Preis €
100890	737.701	G 1	3	40	Messing	0,5 - 3	8700	116,0	81,0	177,0	269,03
100891	737.702	G 1	3	40	Messing	0,5 - 6	8200	116,0	81,0	177,0	269,03
100892	737.703	G 1	3	40	Messing	0,5 - 10	7830	116,0	81,0	177,0	269,03
100893	737.704	G 1	3	40	Messing	0,5 - 16	7400	116,0	81,0	172,0	269,03
100894	737.705	G 1	3	40	Messing	0,5 - 25	6500	116,0	81,0	172,0	269,03
100895	737.801	G 1 1/4	4	40	Messing	0,5 - 3	16000	114,0	126,0	189,0	478,77
100896	737.802	G 1 1/4	4	40	Messing	0,5 - 6	14000	114,0	126,0	189,0	437,14
100897	737.803	G 1 1/4	4	40	Messing	0,5 - 10	12160	114,0	126,0	189,0	478,77
100898	737.804	G 1 1/4	4	40	Messing	0,5 - 16	11000	114,0	126,0	184,0	478,77
100899	737.805	G 1 1/4	4	40	Messing	0,5 - 25	8500	114,0	126,0	184,0	478,77
100900	737.901	G 1 1/2	4	40	Messing	0,5 - 3	16000	114,0	114,0	189,0	475,02
100901	737.902	G 1 1/2	4	40	Messing	0,5 - 6	14000	114,0	114,0	189,0	475,02
100902	737.903	G 1 1/2	4	40	Messing	0,5 - 10	12160	114,0	114,0	189,0	475,02
100903	737.904	G 1 1/2	4	40	Messing	0,5 - 16	11000	114,0	114,0	184,0	475,02
100904	737.905	G 1 1/2	4	40	Messing	0,5 - 25	8500	114,0	114,0	184,0	475,02

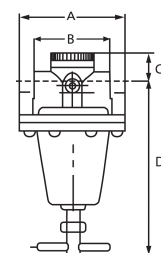
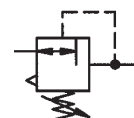

Zubehör / Ersatzteile für Konstant-Druckregler G 1/4 und G 3/8 (BG 1)

Artikel Nr.	Typen Nr.	Beschreibung	Preis €
100831	74/1	Mutter M20x1,5 und Scheibe	2,81
100836	75/2	Haltewinkel mit Mutter und Scheibe	5,92
100905	22.733.4	Verschleißteilesatz	24,69



Zubehör / Ersatzteile für Konstant-Druckregler G 3/8 und G 1/2 (BG 2)

Artikel Nr.	Typen Nr.	Beschreibung	Preis €
100909	74/3	Schalttafel-Bausatz (Mutter M22x1)	2,06
100836	75/2	Haltewinkel mit Mutter und Scheibe	5,92
100910	22.753.4	Verschleißteilesatz	28,74



Zubehör / Ersatzteile für Konstant-Druckregler G 3/4 und G 1 (BG 3)

Artikel Nr.	Typen Nr.	Beschreibung	Preis €
100914	H 88	Haltewinkel mit 2 Schrauben	9,96
100915	22.773.4	Verschleißteilesatz	42,12

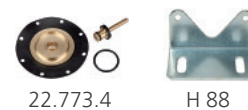

Zubehör / Ersatzteile für Konstant-Druckregler G 1 1/4 und G 1 1/2 (BG 4)

Artikel Nr.	Typen Nr.	Beschreibung	Preis €
100914	H 88	Haltewinkel mit 2 Schrauben	9,96
100919	22.793.4	Verschleißteilesatz	44,89

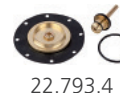

www.riegler.shop

HK und Seitenzahl eingeben (z. B. HK360)

Alle Produktvarianten, Dokumentation und weitere Informationen finden Sie in unserem Online-Shop.

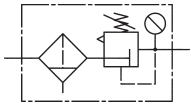

Filterregler

Serie »Standard«

EASY

Vordruckunabhängiger, rücksteuerbarer Membrandruckregler mit Sekundärentlüftung in Kombination mit einem Zentrifugalabscheider.

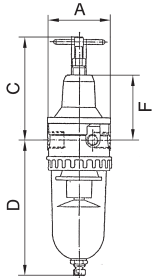

Mediumtemperatur max.	60 °C
Umgebungstemperatur max.	60 °C
Dichtmaterial	NBR
Kondensatablass	halbautomatisch
Durchflusswertmessung	bei P ₁ = 8 bar, P ₂ = 6 bar und Druckabfall Δ _p = 1 bar



578.020 K-HA



578.020 S

Filterregler mit Polycarbonatbehälter

Artikel Nr.	Typen Nr.	Gewinde	BG	Eingangsdruck max. bar	Regelbereich bar	Filterfeinheit μm	Durchfluss l/min	A mm	C mm	D mm	F mm	Preis €
100922	578.020 K-HA	G 1/4	1	16	0,5 - 10	5	900	54,0	106,5	129,7	62,0	60,11
100923	578.030 K-HA	G 3/8	1	16	0,5 - 10	5	900	54,0	106,5	129,7	62,0	61,26
100924	678.020 K-HA	G 3/8	2	16	0,5 - 10	40	1500	70,0	120,5	145,9	76,5	106,24
100925	678.41 K-HA	G 1/2	3	16	0,5 - 10	5	3000	82,0	130,0	169,4	83,0	106,24
174092	678.42 K-HA P	G 3/4	4	16	0,5 - 10	40	12000	125,0	129,0	263,0		293,19
174093	678.43 K-HA P	G 1	4	16	0,5 - 10	40	12000	125,0	129,0	263,0		293,19

Filterregler mit Polycarbonatbehälter und Schutzkorb

Artikel Nr.	Typen Nr.	Gewinde	BG	Eingangsdruck max. bar	Regelbereich bar	Filterfeinheit μm	Durchfluss l/min	A mm	C mm	D mm	F mm	Preis €
100928	578.020 S	G 1/4	1	16	0,5 - 10	5	900	54,0	106,5	129,7	62,0	78,37
100929	578.030 S	G 3/8	1	16	0,5 - 10	5	900	54,0	106,5	129,7	62,0	79,08
100930	678.020 S	G 3/8	2	16	0,5 - 10	40	1500	70,0	120,5	145,9	76,5	126,90
100931	678.41 S	G 1/2	3	16	0,5 - 10	5	3000	82,0	130,0	169,4	83,0	128,06
174094	678.42 S P	G 3/4	4	16	0,5 - 10	40	12000	125,0	129,0	263,0		303,08
174095	678.43 S P	G 1	4	16	0,5 - 10	40	12000	125,0	129,0	263,0		303,08

Zubehör / Ersatzteile für Filterregler G 1/4 und G 3/8 (BG 1)

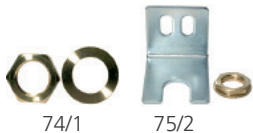

74/1

75/2



SK 01



640/2-HA

Artikel Nr.	Typen Nr.	Beschreibung	Preis €
100831	74/1	Mutter M20x1,5 und Scheibe	2,81
100836	75/2	Haltewinkel mit Mutter und Scheibe	5,92
100940	SK 01	Schutzkorb	17,50
100941	640/2-HA	Polycarbonatbehälter (Filter)	20,93
100677	65/0-N	Vollautomatisches Ablassventil	62,50
100134	611.6.905	Filterelement 5 μm, Cellpor	10,26
100943	22.520.4	Verschleißteilesatz	16,45
100362	655.6.900	Automatisches Ablassventil	47,31

Zubehör / Ersatzteile für Filterregler G 3/8 (BG 2)

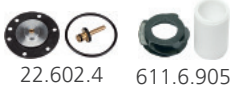

22.602.4

611.6.905



65/0-N



655.6.900

Artikel Nr.	Typen Nr.	Beschreibung	Preis €
100831	74/1	Mutter M20x1,5 und Scheibe	2,81
100836	75/2	Haltewinkel mit Mutter und Scheibe	5,92
100944	SK 02	Schutzkorb	22,95
100946	650/1-HA	Polycarbonatbehälter (Filter)	20,93
100677	65/0-N	Vollautomatisches Ablassventil	62,50
100945	652.6.940	Filterelement 40 μm, Sinterbronze	11,82
100948	22.602.4	Verschleißteilesatz	18,51
100362	655.6.900	Automatisches Ablassventil	47,31

Zubehör / Ersatzteile für Filterregler G 1/2 (BG 3)



650/1-HA

652.6.940

Artikel Nr.	Typen Nr.	Beschreibung	Preis €
100831	74/1	Mutter M20x1,5 und Scheibe	2,81
100836	75/2	Haltewinkel mit Mutter und Scheibe	5,92



www.riegler.shop

HK und Seitenzahl eingeben (z. B. HK360)

Alle Produktvarianten, Dokumentation und weitere Informationen finden Sie in unserem Online-Shop.

Zubehör / Ersatzteile für Filterregler G 1/2 (BG 3)

Artikel Nr.	Typen Nr.	Beschreibung	Preis €
100949	SK 03	Schutzkorb	27,01
100950	650/2-HA	Polycarbonatbehälter (Filter)	20,93
100677	65/0-N	Vollautomatisches Ablassventil	62,50
100952	22.641.4	Verschleißteilesatz	20,72
100507	633.6.905	Filterelement 5 µm, Cellpor	15,06
100362	655.6.900	Automatisches Ablassventil	47,31



650/2-HA 22.641.4



633.6.905 H 86



655.6.905.2 655.6.940



Zubehör / Ersatzteile für Filterregler G 3/4 und G 1 (BG 4)

Artikel Nr.	Typen Nr.	Beschreibung	Preis €
100845	H 86	Haltewinkel	10,67
100949	SK 03	Schutzkorb	27,01
100950	650/2-HA	Polycarbonatbehälter (Filter)	20,93
100677	65/0-N	Vollautomatisches Ablassventil	62,50
205521	655.6.905.2	Filterelement 5 µm, Cellpor	26,38
100511	655.6.940	Filterelement 40 µm, Cellpor	22,79
174104	22.643.4 P	Verschleißteilesatz	94,03
100362	655.6.900	Automatisches Ablassventil	47,31

Filter

Serie »Standard«

EASY

Zentrifugalabscheider mit Sinter-Filterelement.

Mediumtemperatur max.	60 °C
Umgebungstemperatur max.	60 °C
Gehäuse	Zink-Druckguss, silber lackiert
Kondensatablass	halbautomatisch
Durchflusswertmessung	bei P ₂ = 6 bar und Druckabfall Δ _p = 1 bar

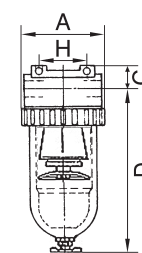
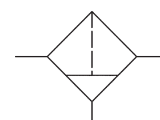

Filter mit Polycarbonatbehälter

Artikel Nr.	Typen Nr.	Gewinde	BG	Eingangsdruck max. bar	Filterfeinheit µm	Durchfluss l/min	A mm	C mm	D mm	H mm	Preis €
100954	640.116 K-HA	G 1/4	1	16	5	800	48,0	14,0	131,6	38,0	26,88
100955	640.126 K-HA	G 3/8	1	16	5	800	48,0	14,0	131,6	38,0	26,88
206300	650 B/K-HA.2	G 3/8	2	16	5	3100	70,0	16,0	145,7	50,0	49,46
100957	650 C/K-HA	G 1/2	3	16	5	4000	79,0	18,0	168,4	50,0	49,46
100958	650 D/K-HA	G 3/4	3	16	5	4000	102,0	26,5	169,9	50,0	115,00
100959	650 E/K-HA	G 1	3	16	5	4000	90,0	26,5	169,9	50,0	113,87
100960	650 F/K-HA	G 1 1/4	4	16	40	12500	125,0	36,5	243,4	105,0	254,33
100961	650 G/K-HA	G 1 1/2	4	16	40	12500	125,0	36,5	243,4	105,0	210,89
100962	650 H/K-HA	G 2	5	16	60	30000	148,0	41,0	394,4	120,0	603,91



650 C/K-HA



650 B/K-HA.2



650 C/S

Filter mit Polycarbonatbehälter und Schutzkorb

Artikel Nr.	Typen Nr.	Gewinde	BG	Eingangsdruck max. bar	Filterfeinheit µm	Durchfluss l/min	A mm	C mm	D mm	H mm	Preis €
100963	640.116 S	G 1/4	1	16	5	800	48,0	14,0	131,6	38,0	41,22
100964	640.126 S	G 3/8	1	16	5	800	48,0	14,0	131,6	38,0	41,22
206301	650 B/S.2	G 3/8	2	16	5	3100	70,0	16,0	145,7	50,0	65,49
100966	650 C/S	G 1/2	3	16	5	4000	79,0	18,0	168,4	50,0	68,76
100967	650 D/S	G 3/4	3	16	5	4000	102,0	26,5	169,9	50,0	131,51
100968	650 E/S	G 1	3	16	5	4000	90,0	26,5	169,9	50,0	131,51
100969	650 F/S	G 1 1/4	4	16	40	12500	125,0	36,5	243,4	105,0	272,25
100970	650 G/S	G 1 1/2	4	16	40	12500	125,0	36,5	243,4	105,0	230,00
100971	650 H/S	G 2	5	16	60	30000	148,0	41,0	394,4	120,0	637,10

➔ Filter G 2 1/2 und G 3 auf Anfrage erhältlich



Alle Produktvarianten, Dokumentation und weitere Informationen finden Sie in unserem Online-Shop.



H 800

640/2-HA



611.6.905

65/0-N



SK 03

655.6.900

Zubehör / Ersatzteile für Filter G 1/4 und G 3/8 (BG 1)

Artikel Nr.	Typen Nr.	Beschreibung	Preis €
100981	H 800	Haltewinkel mit 2 Schrauben	4,60
100941	640/2-HA	Polycarbonatbehälter (Filter)	20,93
100940	SK 01	Schutzkorb	17,50
100677	65/0-N	Vollautomatisches Ablassventil	62,50
100134	611.6.905	Filterelement 5 µm, Cellpor	10,26
100362	655.6.900	Automatisches Ablassventil	47,31

Zubehör / Ersatzteile für Filter G 1/2 (BG 3)

Artikel Nr.	Typen Nr.	Beschreibung	Preis €
100982	H 801	Haltewinkel mit 2 Schrauben	5,39
100950	650/2-HA	Polycarbonatbehälter (Filter)	20,93
100949	SK 03	Schutzkorb	27,01
100677	65/0-N	Vollautomatisches Ablassventil	62,50
100507	633.6.905	Filterelement 5 µm, Cellpor	15,06
100983	653.6.908	Filterelement 8 µm, Sinterbronze	17,40
100984	653.6.940	Filterelement 40 µm, Sinterbronze	25,98
100362	655.6.900	Automatisches Ablassventil	47,31

Zubehör / Ersatzteile für Filter G 3/4 und G 1 (BG 3)



H 801

650/2-HA



633.6.905

655.6.940



655.6.905.2

653.6.940

Zubehör / Ersatzteile für Filter G 1 1/4 und G 1 1/2 (BG 4)

Artikel Nr.	Typen Nr.	Beschreibung	Preis €
100982	H 801	Haltewinkel mit 2 Schrauben	5,39
100950	650/2-HA	Polycarbonatbehälter (Filter)	20,93
100949	SK 03	Schutzkorb	27,01
100677	65/0-N	Vollautomatisches Ablassventil	62,50
100507	633.6.905	Filterelement 5 µm, Cellpor	15,06
100983	653.6.908	Filterelement 8 µm, Sinterbronze	17,40
100984	653.6.940	Filterelement 40 µm, Sinterbronze	25,98
100362	655.6.900	Automatisches Ablassventil	47,31
205521	655.6.905.2	Filterelement 5 µm, Cellpor	26,38

Zubehör / Ersatzteile für Filter G 2 (BG 5)



658.6.908

658.6.9600

Artikel Nr.	Typen Nr.	Beschreibung	Preis €
100950	650/2-HA	Polycarbonatbehälter (Filter)	20,93
100949	SK 03	Schutzkorb	27,01
100677	65/0-N	Vollautomatisches Ablassventil	62,50
100985	658.6.9600	Filterelement 60 µm, Cellpor	141,97
100986	658.6.908	Filterelement 8 µm, Sinterbronze	417,86
100362	655.6.900	Automatisches Ablassventil	47,31
119623	658.6.9008	Filterelement 8 µm, Cellpor	122,49



www.riegler.shop

HK und Seitenzahl eingeben (z. B. HK360)

Alle Produktvarianten, Dokumentation und weitere Informationen finden Sie in unserem Online-Shop.

Spezialfilter

Serie »Standard«

EASY

Für alle Einsatzfälle, bei welchen die Anforderungen an die Druckluft besonders hoch sind. Die Abscheidungsleistung garantiert die Filtration feinsten Öldunst- und mikrofeiner Schwebeteilchen. Zur Schonung der Feinstfiltereinsätze sollte unbedingt ein Standardfilter vorgeschaltet werden, um gröbere Verunreinigungen abzufangen.

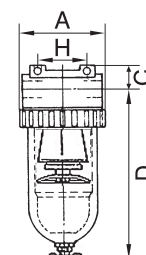
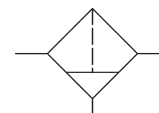

Mediumtemperatur max.	50 °C
Umgebungstemperatur max.	50 °C
Eingangsdruck max.	16 bar
Gehäuse	Zink-Druckguss, silber lackiert
Filterfeinheit	0,01 µm
Wirkungsgrad	99,999 %
Durchflusswertmessung	bei P ₂ = 6 bar und Druckabfall Δp = 1 bar

Spezialfilter mit Polycarbonatbehälter

Artikel Nr.	Typen Nr.	Gewinde	BG	Durchfluss l/min	Kondensatablass	A mm	C mm	D mm	H mm	Preis €
100988	673 K-HA	G 1/4	1	380	halbautomatisch	48,0	14,0	131,6	38,0	58,09
100989	674 K-HA	G 3/8	1	380	halbautomatisch	48,0	14,0	131,6	38,0	75,83
100990	675 K-HA	G 3/8	2	720	halbautomatisch	70,0	16,0	145,7	50,0	82,44
100991	685 K-HA	G 1/2	3	1250	halbautomatisch	79,0	18,0	168,4	50,0	113,13
100992	695 K	G 3/4	4	7000	manuell	133,0	36,0	206,0	134,0	278,28
100993	696 K	G 1	4	7000	manuell	133,0	36,0	206,0	120,0	301,83



675 K-HA

Spezialfilter mit Polycarbonatbehälter und Schutzkorb

Artikel Nr.	Typen Nr.	Gewinde	BG	Durchfluss l/min	Kondensatablass	A mm	C mm	D mm	H mm	Preis €
100994	673 S	G 1/4	1	380	halbautomatisch	48,0	14,0	131,6	38,0	76,45
100995	674 S	G 3/8	1	380	halbautomatisch	48,0	14,0	131,6	38,0	89,26
100996	675 S	G 3/8	2	720	halbautomatisch	70,0	16,0	145,7	50,0	103,09
100997	685 S	G 1/2	3	1250	halbautomatisch	79,0	18,0	168,4	50,0	141,75
100998	695 S	G 3/4	4	7000	manuell	133,0	36,0	206,0	134,0	333,60
100999	696 S	G 1	4	7000	manuell	133,0	36,0	206,0	120,0	333,60



685 S

Zubehör / Ersatzteile für Spezialfilter G 1/4 und G 3/8 (BG 1)

Artikel Nr.	Typen Nr.	Beschreibung	Preis €
100981	H 800	Haltewinkel mit 2 Schrauben	4,60
100941	640/2-HA	Polycarbonatbehälter (Filter)	20,93
100940	SK 01	Schutzkorb	17,50
101006	360/1	Filterelement, Borsilikat Aluminium	32,84



H 800

640/2-HA

Zubehör / Ersatzteile für Spezialfilter G 3/8 (BG 2)

Artikel Nr.	Typen Nr.	Beschreibung	Preis €
100982	H 801	Haltewinkel mit 2 Schrauben	5,39
100946	650/1-HA	Polycarbonatbehälter (Filter)	20,93
100944	SK 02	Schutzkorb	22,95
101007	360/2	Filterelement, Borsilikat Aluminium	39,94



SK 03

360/2

Zubehör / Ersatzteile für Spezialfilter G 1/2 (BG 3)

Artikel Nr.	Typen Nr.	Beschreibung	Preis €
100982	H 801	Haltewinkel mit 2 Schrauben	5,39
100950	650/2-HA	Polycarbonatbehälter (Filter)	20,93
100949	SK 03	Schutzkorb	27,01
101008	360/3	Filterelement, Borsilikat Aluminium	45,53



650/2-HA

360/3

Zubehör / Ersatzteile für Spezialfilter G 3/4 und G 1 (BG 4)

Artikel Nr.	Typen Nr.	Beschreibung	Preis €
101009	H 803	Halterbausatz	10,28
101011	696/3	Polycarbonatbehälter (Filter)	59,25



Alle Produktvarianten, Dokumentation und weitere Informationen finden Sie in unserem Online-Shop.



360/4

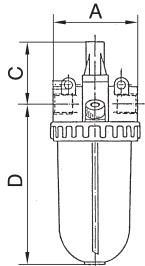
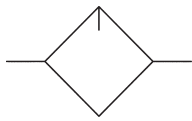

760 K



760 S

Zubehör / Ersatzteile für Spezialfilter G 3/4 und G 1 (BG 4)

Artikel Nr.	Typen Nr.	Beschreibung	Preis €
101013	SK 04	Schutzkorb	87,92
101010	360/4	Filterelement, Borsilikat Aluminium	172,93

Nebelöler

Serie »Standard«

EASY

Proportionalöler, Öleinfüllung unter Druck möglich.

Mediumtemperatur max.	60 °C
Umgebungstemperatur max.	60 °C
Gehäuse	Zink-Druckguss, silber lackiert
Dichtmaterial	NBR
Ölsorte	CL 32 nach DIN 51517-ISO VG 32
Durchflusswertmessung	bei P ₂ = 6 bar und Druckabfall Δ _p = 1 bar

Nebelöler mit Polycarbonatbehälter und Tropfaufsatz aus PA

Artikel Nr.	Typen Nr.	Gewinde	BG	Eingangsdruck max. bar	Durchfluss l/min	DN	A mm	C mm	D mm	Preis €
101014	745 K	G 1/4	1	16	1200	6	50,0	51,0	118,0	38,52
101015	748 K	G 3/8	1	16	1200	6	50,0	51,0	118,0	38,52
101016	750 K	G 3/8	2	16	2400	10	70,0	51,0	129,5	56,44
101017	760 K	G 1/2	3	16	4000	15	79,0	55,0	157,0	61,88
101018	761 K	G 3/4	3	16	9000	20	102,0	58,0	160,0	108,98
101019	762 K	G 1	3	16	9000	25	90,0	58,0	160,0	107,91
101020	763 K	G 1 1/4	4	16	9000	40	137,0	70,0	232,0	232,29
101021	764 K	G 1 1/2	4	16	9000	45	125,0	70,0	232,0	230,03

Nebelöler mit Polycarbonatbehälter und Schutzkorb, Tropfaufsatz aus PA

Artikel Nr.	Typen Nr.	Gewinde	BG	Eingangsdruck max. bar	Durchfluss l/min	DN	A mm	C mm	D mm	Preis €
101022	745 S	G 1/4	1	16	1200	6	50,0	51,0	118,0	50,84
101023	748 S	G 3/8	1	16	1200	6	50,0	51,0	118,0	50,84
101024	750 S	G 3/8	2	16	2400	10	70,0	51,0	129,5	82,60
101025	760 S	G 1/2	3	16	4000	15	79,0	55,0	157,0	82,60
101026	761 S	G 3/4	3	16	9000	20	102,0	58,0	160,0	136,26
101027	762 S	G 1	3	16	9000	25	90,0	58,0	160,0	136,26
101028	763 S	G 1 1/4	4	16	9000	40	137,0	70,0	232,0	249,47
101029	764 S	G 1 1/2	4	16	9000	45	125,0	70,0	232,0	249,47

➔ Wir empfehlen unser Pneumatik-Spezial-Öl, siehe Seite 145

Zubehör / Ersatzteile für Nebelöler G 1/4 und G 3/8 (BG 1)

Artikel Nr.	Typen Nr.	Beschreibung	Preis €
100981	H 800	Haltewinkel mit 2 Schrauben	4,60
101039	740/02	Polycarbonatbehälter (Öler)	8,37
100940	SK 01	Schutzkorb	17,50
100794	760.7.990	Tropfaufsatz Polycarbonat	7,63
100795	760.7.992	Tropfaufsatz Metall	34,25
100796	760.7.1135	Adapter zur Montage von Tropfaufsatz Metall	11,87

Zubehör / Ersatzteile für Nebelöler G 3/8 (BG 2)

Artikel Nr.	Typen Nr.	Beschreibung	Preis €
100982	H 801	Haltewinkel mit 2 Schrauben	5,39
101042	740/03	Polycarbonatbehälter (Öler)	13,19
100944	SK 02	Schutzkorb	22,95
100794	760.7.990	Tropfaufsatz Polycarbonat	7,63



www.riegler.shop

HK und Seitenzahl eingeben (z. B. HK360)

Alle Produktvarianten, Dokumentation und weitere Informationen finden Sie in unserem Online-Shop.

Zubehör / Ersatzteile für Nebelöler G 3/8 (BG 2)

Artikel Nr.	Typen Nr.	Beschreibung	Preis €
100795	760.7.992	Tropfaufsatz Metall	34,25
100796	760.7.1135	Adapter zur Montage von Tropfaufsatz Metall	11,87



760.7.992

Zubehör / Ersatzteile für Nebelöler G 1/2 (BG 3)

Artikel Nr.	Typen Nr.	Beschreibung	Preis €
100982	H 801	Haltewinkel mit 2 Schrauben	5,39
101044	740/04	Polycarbonatbehälter (Öler)	16,35
100949	SK 03	Schutzkorb	27,01
100794	760.7.990	Tropfaufsatz Polycarbonat	7,63
100795	760.7.992	Tropfaufsatz Metall	34,25
100796	760.7.1135	Adapter zur Montage von Tropfaufsatz Metall	11,87



740/04



Zubehör / Ersatzteile für Nebelöler G 3/4 und G 1 (BG 3)

Artikel Nr.	Typen Nr.	Beschreibung	Preis €
100982	H 801	Haltewinkel mit 2 Schrauben	5,39
101044	740/04	Polycarbonatbehälter (Öler)	16,35
100949	SK 03	Schutzkorb	27,01
100794	760.7.990	Tropfaufsatz Polycarbonat	7,63
100795	760.7.992	Tropfaufsatz Metall	34,25
100796	760.7.1135	Adapter zur Montage von Tropfaufsatz Metall	11,87

Zubehör / Ersatzteile für Nebelöler G 1 1/4 und G 1 1/2 (BG 4)

Artikel Nr.	Typen Nr.	Beschreibung	Preis €
101044	740/04	Polycarbonatbehälter (Öler)	16,35
100949	SK 03	Schutzkorb	27,01
100794	760.7.990	Tropfaufsatz Polycarbonat	7,63
101045	760.7.994	Tropfaufsatz Metall	37,00



760.7.994

Wartungseinheiten

zweiteilig, Serie »Standard«

EASY

Zweiteilige Wartungseinheiten, bestehend aus einem vordruckunabhängigen, rücksteuerbaren Membrandruckregler mit Sekundärentlüftung in Verbindung mit einem Zentrifugalabscheider und einem Proportionalöler.

Mediumtemperatur max.	60 °C
Umgebungstemperatur max.	60 °C
Gehäuse	Zink-Druckguss / Aluminium, silber lackiert
Dichtmaterial	NBR
Kondensatablass	halbautomatisch
Durchflusswertmessung	bei P ₁ = 8 bar, P ₂ = 6 bar und Druckabfall Δ _p = 1 bar

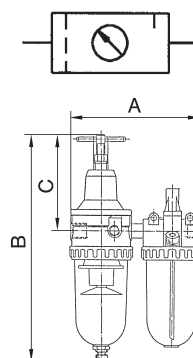

Wartungseinheit, zweiteilig mit Polycarbonatbehälter und Tropfaufsatz aus PA

Artikel Nr.	Typen Nr.	Gewinde	BG	Eingangsdruck max. bar	Regelbereich bar	Filterfeinheit µm	Durchfluss l/min	A mm	B mm	C mm	Preis €
101046	825 K	G 1/4	1	16	0,5 - 10	5	600	117,0	236,2	106,5	96,29
101047	827 K	G 3/8	1	16	0,5 - 10	5	600	117,0	236,2	106,5	96,29
101048	849 K	G 3/8	2	16	0,5 - 10	40	800	150,0	266,4	120,5	174,08
101049	861 K	G 1/2	3	16	0,5 - 10	5	2100	175,0	299,4	130,0	174,08
174098	865 K P	G 3/4	4	16	0,5 - 10	40	4000	222,0	392,0	129,0	408,85
174099	866 K P	G 1	4	16	0,5 - 10	40	4000	222,0	392,0	129,0	408,85



825 K

Wartungseinheit, zweiteilig mit Polycarbonatbehälter und Schutzkorb, Tropfaufsatz aus PA

Artikel Nr.	Typen Nr.	Gewinde	BG	Eingangsdruck max. bar	Regelbereich bar	Filterfeinheit µm	Durchfluss l/min	A mm	B mm	C mm	Preis €
101052	825 S	G 1/4	1	16	0,5 - 10	5	600	117,0	236,2	106,5	131,43
101053	827 S	G 3/8	1	16	0,5 - 10	5	600	117,0	236,2	106,5	131,43
101054	849 S	G 3/8	2	16	0,5 - 10	40	800	150,0	266,4	120,5	214,39



www.riegler.shop

HK und Seitenzahl eingeben (z. B. HK360)

Alle Produktvarianten, Dokumentation und weitere Informationen finden Sie in unserem Online-Shop.



Wartungseinheiten

zweiteilig, Serie »Standard«

EASY

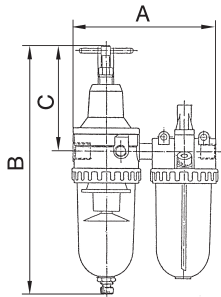

Wartungseinheit, zweiteilig mit Polycarbonatbehälter und Schutzkorb, Tropfaufsatz aus PA

Artikel Nr.	Typen Nr.	Gewinde	BG	Eingangsdruck max. bar	Regelbereich bar	Filterfeinheit µm	Durchfluss l/min	A mm	B mm	C mm	Preis €
101055	861 S	G 1/2	3	16	0,5 - 10	5	2100	175,0	299,4	130,0	214,39
174100	865 S P	G 3/4	4	16	0,5 - 10	40	4000	222,0	392,0	129,0	457,31
174101	866 S P	G 1	4	16	0,5 - 10	40	4000	222,0	392,0	129,0	457,31

→ Wir empfehlen unser Pneumatik-Spezial-Öl, siehe Seite 145



861 S



611.6.905



640/2-HA

Zubehör / Ersatzteile für Wartungseinheit G 1/4 und G 3/8 (BG 1)

Artikel Nr.	Typen Nr.	Beschreibung	Preis €
100832	75/1	Haltewinkel mit Mutter und Scheibe	5,58
100981	H 800	Haltewinkel mit 2 Schrauben	4,60
100941	640/2-HA	Polycarbonatbehälter (Filter)	20,93
101039	740/02	Polycarbonatbehälter (Öler)	8,37
100940	SK 01	Schutzkorb	17,50
100677	65/0-N	Vollautomatisches Ablassventil	62,50
100943	22.520.4	Verschleißteilesatz	16,45
100134	611.6.905	Filterelement 5 µm, Cellpor	10,26
100794	760.7.990	Tropfaufsatz Polycarbonat	7,63
100795	760.7.992	Tropfaufsatz Metall	34,25
100796	760.7.1135	Adapter zur Montage von Tropfaufsatz Metall	11,87
100362	655.6.900	Automatisches Ablassventil	47,31

Zubehör / Ersatzteile für Wartungseinheit G 3/8 (BG 2)

Artikel Nr.	Typen Nr.	Beschreibung	Preis €
100836	75/2	Haltewinkel mit Mutter und Scheibe	5,92
100982	H 801	Haltewinkel mit 2 Schrauben	5,39
100946	650/1-HA	Polycarbonatbehälter (Filter)	20,93
101042	740/03	Polycarbonatbehälter (Öler)	13,19
100944	SK 02	Schutzkorb	22,95
100677	65/0-N	Vollautomatisches Ablassventil	62,50
100948	22.602.4	Verschleißteilesatz	18,51
100945	652.6.940	Filterelement 40 µm, Sinterbronze	11,82
100794	760.7.990	Tropfaufsatz Polycarbonat	7,63
100795	760.7.992	Tropfaufsatz Metall	34,25
100796	760.7.1135	Adapter zur Montage von Tropfaufsatz Metall	11,87
100362	655.6.900	Automatisches Ablassventil	47,31

Zubehör / Ersatzteile für Wartungseinheit G 1/2 (BG 3)

Artikel Nr.	Typen Nr.	Beschreibung	Preis €
100836	75/2	Haltewinkel mit Mutter und Scheibe	5,92
100982	H 801	Haltewinkel mit 2 Schrauben	5,39
100950	650/2-HA	Polycarbonatbehälter (Filter)	20,93
101044	740/04	Polycarbonatbehälter (Öler)	16,35
100949	SK 03	Schutzkorb	27,01
100677	65/0-N	Vollautomatisches Ablassventil	62,50
100952	22.641.4	Verschleißteilesatz	20,72
100794	760.7.990	Tropfaufsatz Polycarbonat	7,63
100507	633.6.905	Filterelement 5 µm, Cellpor	15,06
100795	760.7.992	Tropfaufsatz Metall	34,25
100796	760.7.1135	Adapter zur Montage von Tropfaufsatz Metall	11,87
100362	655.6.900	Automatisches Ablassventil	47,31



75/2

H 800



22.520.4

740/03



760.7.990

760.7.992



SK 03

65/0-N



22.641.4

633.6.905



www.riegler.shop

HK und Seitenzahl eingeben (z. B. HK360)

Alle Produktvarianten, Dokumentation und weitere Informationen finden Sie in unserem Online-Shop.

Zubehör / Ersatzteile für Wartungseinheit G 3/4 und G 1 (BG 4)

Artikel Nr.	Typen Nr.	Beschreibung	Preis €
100845	H 86	Haltewinkel	10,67
100950	650/2-HA	Polycarbonatbehälter (Filter)	20,93
101044	740/04	Polycarbonatbehälter (Öler)	16,35
100949	SK 03	Schutzkorb	27,01
100677	65/0-N	Vollautomatisches Ablassventil	62,50
174104	22.643.4 P	Verschleißteilesatz	94,03
100511	655.6.940	Filterelement 40 µm, Cellpor	22,79
100794	760.7.990	Tropfaufsatz Polycarbonat	7,63
100795	760.7.992	Tropfaufsatz Metall	34,25
100796	760.7.1135	Adapter zur Montage von Tropfaufsatz Metall	11,87
100362	655.6.900	Automatisches Ablassventil	47,31
205521	655.6.905.2	Filterelement 5 µm, Cellpor	26,38



Wartungseinheiten

dreiteilig, Serie »Standard«

EASY

Dreiteilige Wartungseinheiten, bestehend aus einem vordruckunabhängigen, rücksteuerbaren Membrandruckregler mit Sekundärentlüftung, einem Zentrifugalabscheider und einem Proportionalöler.

Mediumtemperatur max.	60 °C
Umgebungstemperatur max.	60 °C
Gehäuse	Zink-Druckguss / Aluminium, silber lackiert
Dichtmaterial	NBR
Kondensatablass	halbautomatisch
Durchflusswertmessung	bei P ₁ = 8 bar, P ₂ = 6 bar und Druckabfall Δ _p = 1 bar

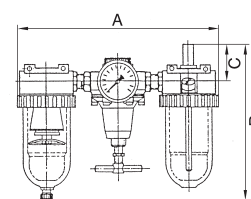

Wartungseinheit, dreiteilig mit Polycarbonatbehälter und Tropfaufsatz aus PA

Artikel Nr.	Typen Nr.	Gewinde	BG	Eingangsdruck max. bar	Regelbereich bar	Filterfeinheit µm	Durchfluss l/min	A mm	B mm	C mm	Preis €
101064	845 B	G 1/4	1	16	0,5 - 10	5	600	172,0	182,6	51,0	112,45
101065	847 K	G 3/8	1	16	0,5 - 10	5	600	185,0	182,6	51,0	112,45
206302	850 B.2	G 3/8	2	16	0,5 - 10	5	1400	232,0	196,7	51,0	161,07
101067	850 C	G 1/2	3	16	0,5 - 10	5	3200	259,0	223,4	55,0	185,07
101068	850 D	G 3/4	3	16	0,5 - 10	5	3200	302,0	227,9	58,0	381,03
101069	850 E	G 1	3	16	0,5 - 10	5	3200	302,0	227,9	58,0	381,75
101070	850 F	G 1 1/4	4	16	0,5 - 10	40	5000	395,0	313,4	70,0	826,19
101071	850 H	G 1 1/2	4	16	0,5 - 10	40	5000	395,0	313,4	70,0	778,24



845 B



850 B.2

Wartungseinheit, dreiteilig mit Polycarbonatbehälter und Schutzkorb, Tropfaufsatz aus PA

Artikel Nr.	Typen Nr.	Gewinde	BG	Eingangsdruck max. bar	Regelbereich bar	Filterfeinheit µm	Durchfluss l/min	A mm	B mm	C mm	Preis €
101072	845 B/S	G 1/4	1	16	0,5 - 10	5	600	172,0	182,6	51,0	146,88
101073	847 K/S	G 3/8	1	16	0,5 - 10	5	600	185,0	182,6	51,0	146,88
206303	850 B/S.2	G 3/8	2	16	0,5 - 10	5	1400	232,0	196,7	51,0	209,30
101075	850 C/S	G 1/2	3	16	0,5 - 10	5	3200	259,0	223,4	55,0	236,15
101076	850 D/S	G 3/4	3	16	0,5 - 10	5	3200	302,0	227,9	58,0	436,83
101077	850 E/S	G 1	3	16	0,5 - 10	5	3200	302,0	227,9	58,0	436,83
101078	850 F/S	G 1 1/4	4	16	0,5 - 10	40	5000	395,0	313,4	70,0	867,10
101079	850 H/S	G 1 1/2	4	16	0,5 - 10	40	5000	395,0	313,4	70,0	826,38



845 B/S



850 B/S.2

➔ Wir empfehlen unser Pneumatik-Spezial-Öl, siehe Seite 145

Zubehör / Ersatzteile für Wartungseinheit G 1/4 und G 3/8 (BG 1)

Artikel Nr.	Typen Nr.	Beschreibung	Preis €
100836	75/2	Haltewinkel mit Mutter und Scheibe	5,92
100981	H 800	Haltewinkel mit 2 Schrauben	4,60



www.riegler.shop

HK und Seitenzahl eingeben (z. B. HK360)

Alle Produktvarianten, Dokumentation und weitere Informationen finden Sie in unserem Online-Shop.



Zubehör / Ersatzteile für Wartungseinheit G 1/4 und G 3/8 (BG 1)

Artikel Nr.	Typen Nr.	Beschreibung	Preis €
100941	640/2-HA	Polycarbonatbehälter (Filter)	20,93
101039	740/02	Polycarbonatbehälter (Öler)	8,37
100940	SK 01	Schutzkorb	17,50
100677	65/0-N	Vollautomatisches Ablassventil	62,50
100833	22.620.4	Verschleißteilesatz	16,45
100134	611.6.905	Filterelement 5 µm, Cellpor	10,26
100794	760.7.990	Tropfaufsatz Polycarbonat	7,63
100795	760.7.992	Tropfaufsatz Metall	34,25
100796	760.7.1135	Adapter zur Montage von Tropfaufsatz Metall	11,87
100362	655.6.900	Automatisches Ablassventil	47,31

Zubehör / Ersatzteile für Wartungseinheit G 1/2 (BG 3)

Artikel Nr.	Typen Nr.	Beschreibung	Preis €
100836	75/2	Haltewinkel mit Mutter und Scheibe	5,92
100982	H 801	Haltewinkel mit 2 Schrauben	5,39
100950	650/2-HA	Polycarbonatbehälter (Filter)	20,93
101044	740/04	Polycarbonatbehälter (Öler)	16,35
100949	SK 03	Schutzkorb	27,01
100677	65/0-N	Vollautomatisches Ablassventil	62,50
100837	22.635.4	Verschleißteilesatz	19,61
100794	760.7.990	Tropfaufsatz Polycarbonat	7,63
100507	633.6.905	Filterelement 5 µm, Cellpor	15,06
100795	760.7.992	Tropfaufsatz Metall	34,25
100796	760.7.1135	Adapter zur Montage von Tropfaufsatz Metall	11,87
100362	655.6.900	Automatisches Ablassventil	47,31

Zubehör / Ersatzteile für Wartungseinheit G 3/4 und G 1 (BG 3)

Artikel Nr.	Typen Nr.	Beschreibung	Preis €
100836	75/2	Haltewinkel mit Mutter und Scheibe	5,92
100982	H 801	Haltewinkel mit 2 Schrauben	5,39
100950	650/2-HA	Polycarbonatbehälter (Filter)	20,93
101044	740/04	Polycarbonatbehälter (Öler)	16,35
100949	SK 03	Schutzkorb	27,01
100677	65/0-N	Vollautomatisches Ablassventil	62,50
100952	22.641.4	Verschleißteilesatz	20,72
100984	653.6.940	Filterelement 40 µm, Sinterbronze	25,98
100983	653.6.908	Filterelement 8 µm, Sinterbronze	17,40
100794	760.7.990	Tropfaufsatz Polycarbonat	7,63
100795	760.7.992	Tropfaufsatz Metall	34,25
100796	760.7.1135	Adapter zur Montage von Tropfaufsatz Metall	11,87
100362	655.6.900	Automatisches Ablassventil	47,31

Zubehör / Ersatzteile für Wartungseinheit G 1 1/4 und G 1 1/2 (BG 4)

Artikel Nr.	Typen Nr.	Beschreibung	Preis €
100845	H 86	Haltewinkel	10,67
100950	650/2-HA	Polycarbonatbehälter (Filter)	20,93
101044	740/04	Polycarbonatbehälter (Öler)	16,35
100949	SK 03	Schutzkorb	27,01
100677	65/0-N	Vollautomatisches Ablassventil	62,50
205521	655.6.905.2	Filterelement 5 µm, Cellpor	26,38
100846	22.605.4	Verschleißteilesatz	109,25
100511	655.6.940	Filterelement 40 µm, Cellpor	22,79
100794	760.7.990	Tropfaufsatz Polycarbonat	7,63
100795	760.7.992	Tropfaufsatz Metall	34,25
100796	760.7.1135	Adapter zur Montage von Tropfaufsatz Metall	11,87
100362	655.6.900	Automatisches Ablassventil	47,31



www.riegler.shop

HK und Seitenzahl eingeben (z. B. HK360)

Alle Produktvarianten, Dokumentation und weitere Informationen finden Sie in unserem Online-Shop.

Druckregler

Serie »multifix-mini«

PLUS

Vordruckunabhängiger, rücksteuerbarer Membrandruckregler mit Sekundärentlüftung. Die Druckeinstellung kann durch Eindrücken des Handrads arretiert werden.

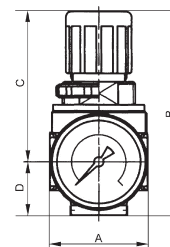
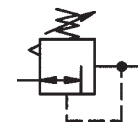

Eingangsdruck max.	16 bar
Mediumtemperatur max.	60 °C
Umgebungstemperatur max.	60 °C
DN	5
Gehäuse	Zink-Druckguss
Federhaube	POM-Messing
Dichtmaterial	NBR
Durchfluss	1450 l/min
Durchflusswertmessung	bei P ₁ = 10 bar, P ₂ = 6,3 bar und Druckabfall Δ _p = 1 bar

Druckregler inkl. Manometer

Artikel Nr.	Typen Nr.	Gewinde	BG	Regelbereich bar	Manometeranzeige bar	A mm	B mm	C mm	D mm	Preis €
100337	R 05-3	G 1/8	0	0,1 - 3	0 - 4	40,0	85,0	63,0	22,0	39,15
100338	R 05-6	G 1/8	0	0,2 - 6	0 - 10	40,0	85,0	63,0	22,0	39,15
100339	R 05-10	G 1/8	0	0,5 - 10	0 - 16	40,0	85,0	63,0	22,0	39,15
100340	R 05-16	G 1/8	0	0,5 - 16	0 - 25	40,0	85,0	63,0	22,0	39,15
100341	R 06- 3	G 1/4	0	0,1 - 3	0 - 4	40,0	85,0	63,0	22,0	39,15
100342	R 06- 6	G 1/4	0	0,2 - 6	0 - 10	40,0	85,0	63,0	22,0	39,15
100343	R 06-10	G 1/4	0	0,5 - 10	0 - 16	40,0	85,0	63,0	22,0	39,15



R 06-10

- Druckregler abschließbar auf Anfrage erhältlich
- Bei Verblockung von Einzelgeräten der Serie »multifix-mini« beträgt der maximale Arbeitsdruck 12 bar

Zubehör / Ersatzteile

Artikel Nr.	Typen Nr.	Beschreibung	Preis €
100344	MV 30	Haltewinkel mit Mutter M30x1,5	6,54
100345	R 11-55	Mutter M30x1,5	2,14
100346	KP 05	Koppelpaket zur Verblockung mehrerer Komponenten	1,19
100347	22.1805.4	Verschleißteilesatz	16,31



MV 30

R 11-55



KP 05

22.1805.4



www.riegler.shop

HK und Seitenzahl eingeben (z. B. HK360)

Alle Produktvarianten, Dokumentation und weitere Informationen finden Sie in unserem Online-Shop.

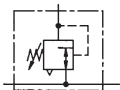

Druckregler mit durchgehender Druckversorgung

Serie »multifix-mini«

PLUS

Anreihbarer Membrandruckregler mit Sekundärentlüftung. Die Druckeinstellung kann durch Eindrücken des Handrads arretiert werden. Durch Verblockung von mindestens zwei oder mehreren Reglern können über eine Zuluftzuführung mehrere Arbeitsluftkreise mit verschiedenen Ausgangsdrücken versorgt werden.

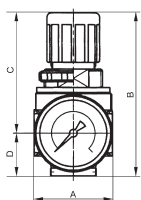

Eingangsdruck max.	16 bar
Mediumtemperatur max.	60 °C
Umgebungstemperatur max.	60 °C
DN	5
Gehäuse	Zink-Druckguss
Federhaube	POM-Messing
Dichtmaterial	NBR
Durchfluss	1700 l/min
Durchflusswertmessung	bei $P_1 = 10$ bar, $P_2 = 6,3$ bar und Druckabfall $\Delta_p = 1$ bar



RB 06-10

Druckregler mit durchgehender Druckversorgung inkl. Manometer

Artikel Nr.	Typen Nr.	Gewinde	BG	Regelbereich bar	Manometer-anzeige bar	A mm	B mm	C mm	D mm	Preis €
100348	RB 06-3	G 1/4	0	0,1 - 3	0 - 4	40,0	85,0	63,0	22,0	45,75
100349	RB 06-6	G 1/4	0	0,2 - 6	0 - 10	40,0	85,0	63,0	22,0	45,75
100350	RB 06-10	G 1/4	0	0,5 - 10	0 - 16	40,0	85,0	63,0	22,0	45,75

- ➔ Druckregler abschließbar auf Anfrage erhältlich
- ➔ Bei Verblockung von Einzelgeräten der Serie »multifix-mini« beträgt der maximale Arbeitsdruck 12 bar
- ➔ Der Anschluss für den Ausgangsdruck (P2) befindet sich rückseitig! G 1/8



Zubehör / Ersatzteile

Artikel Nr.	Typen Nr.	Beschreibung	Preis €
100344	MV 30	Haltewinkel mit Mutter M30x1,5	6,54
100345	R 11-55	Mutter M30x1,5	2,14
100346	KP 05	Koppelpaket zur Verblockung mehrerer Komponenten	1,19
100347	22.1805.4	Verschleißteilsatz	16,31



www.riegler.shop

HK und Seitenzahl eingeben (z. B. HK360)

Alle Produktvarianten, Dokumentation und weitere Informationen finden Sie in unserem Online-Shop.

Filterregler

Serie »multifix-mini«

PLUS

Vordruckunabhängiger, rücksteuerbarer Membrandruckregler mit Sekundärentlüftung in Kombination mit einem Zentrifugalabscheider. Die Druckeinstellung kann durch Eindrücken des Handrads arretiert werden.

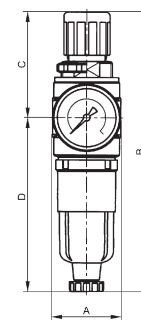
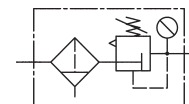

Eingangsdruck max.	16 bar
Mediumtemperatur max.	60 °C
Umgebungstemperatur max.	60 °C
DN	5
Kondensatablass	halbautomatisch
Gehäuse	Zink-Druckguss
Federhaube	POM-Messing
Dichtmaterial	NBR
Filterfeinheit	5 µm
Durchfluss	1450 l/min
Durchflusswertmessung	bei P ₁ = 10 bar, P ₂ = 6,3 bar und Druckabfall Δ _p = 1 bar

Filterregler mit Polycarbonatbehälter und Manometer

Artikel Nr.	Typen Nr.	Gewinde	BG	Regelbereich bar	Manometeranzeige bar	A mm	B mm	C mm	D mm	Preis €
100351	C 05-K 3-HA	G 1/8	0	0,1 - 3	0 - 4	40,0	165,5	63,0	102,5	47,29
100352	C 05-K 10-HA	G 1/8	0	0,5 - 10	0 - 16	40,0	165,5	63,0	102,5	47,29
100353	C 06-K 3-HA	G 1/4	0	0,1 - 3	0 - 4	40,0	165,5	63,0	102,5	47,29
100354	C 06-K10-HA	G 1/4	0	0,5 - 10	0 - 16	40,0	165,5	63,0	102,5	47,29



C 05-K 10-HA

- ➔ Filterregler abschließbar auf Anfrage erhältlich
- ➔ Bei Verblockung von Einzelgeräten der Serie »multifix-mini« beträgt der maximale Arbeitsdruck 12 bar

Zubehör / Ersatzteile

Artikel Nr.	Typen Nr.	Beschreibung	Preis €
100344	MV 30	Haltewinkel mit Mutter M30x1,5	6,54
100345	R 11-55	Mutter M30x1,5	2,14
100346	KP 05	Koppelpaket zur Verblockung mehrerer Komponenten	1,19
100357	640/1-HA	Polycarbonatbehälter (Filter)	11,39
100361	KS 11 F-A	Polycarbonatbehälter mit automatischer Entleerung	56,82
100134	611.6.905	Filterelement 5 µm, Cellpor	10,26
100347	22.1805.4	Verschleißteilsatz	16,31
100362	655.6.900	Automatisches Ablassventil	47,31



MV 30 R 11-55



KP 05 640/1-HA



KS 11 F-A 655.6.900



22.1805.4 611.6.905

 www.riegler.shop
HK und Seitenzahl eingeben (z. B. HK360)

Alle Produktvarianten, Dokumentation und weitere Informationen finden Sie in unserem Online-Shop.

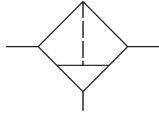

Filter

Serie »multifix-mini«

PLUS

Zentrifugalabscheider mit Sinter-Filterelement.

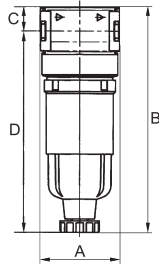

Mediumstemperatur max.	60 °C
Umgebungstemperatur max.	60 °C
DN	5
Kondensatablass	halbautomatisch
Gehäuse	Zink-Druckguss
Filterfeinheit	5 µm
Durchfluss	1000 l/min
Durchflusswertmessung	bei P ₂ = 6 bar und Druckabfall Δp = 1 bar



F 05 K-HA

Filter mit Polycarbonatbehälter

Artikel Nr.	Typen Nr.	Gewinde	BG	Eingangsdruck max. bar	A mm	B mm	C mm	D mm	Preis €
100363	F 05 K-HA	G 1/8	0	16	40,0	114,8	12,3	102,5	22,95
100364	F 06 K-HA	G 1/4	0	16	40,0	114,8	12,3	102,5	22,95

➔ Bei Verblockung von Einzelgeräten der Serie »multifix-mini« beträgt der maximale Arbeitsdruck 12 bar

Zubehör / Ersatzteile

Artikel Nr.	Typen Nr.	Beschreibung	Preis €
100367	ZW 05	Haltewinkel	4,38
100346	KP 05	Koppelpaket zur Verblockung mehrerer Komponenten	1,19
100357	640/1-HA	Polycarbonatbehälter (Filter)	11,39
100361	KS 11 F-A	Polycarbonatbehälter mit automatischer Entleerung	56,82
100134	611.6.905	Filterelement 5 µm, Cellpor	10,26
100362	655.6.900	Automatisches Ablassventil	47,31



ZW 05

KP 05



640/1-HA

KS 11 F-A



611.6.905

655.6.900



www.riegler.shop

HK und Seitenzahl eingeben (z. B. HK360)

Alle Produktvarianten, Dokumentation und weitere Informationen finden Sie in unserem Online-Shop.

Vorfilter

Serie »multifix-mini«

PLUS

Zur Ausfilterung fester Verunreinigungen größer 0,3 µm.

Eingangsdruck max.	16 bar
Mediumtemperatur max.	60 °C
Umgebungstemperatur max.	60 °C
Kondensatablass	halbautomatisch
Gehäuse	Zink-Druckguss
Dichtmaterial	NBR
DN	5
Durchflusswertmessung	bei P ₁ = 6 bar und Druckabfall Δ _p = 0,02 bar
Filterfeinheit	0,3 µm
Wirkungsgrad	99,999 %
Filterelement	Papier-POM

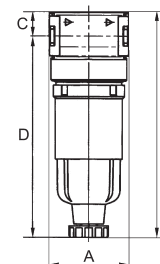
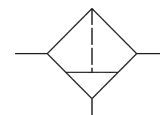

F 05 K-HA

Vorfilter mit Polycarbonatbehälter

Artikel Nr.	Typen Nr.	Gewinde	BG	Durchfluss l/min	A mm	B mm	C mm	D mm	Preis €
100368	FV 05 K-HA	G 1/8	0	130	40,0	114,8	12,3	102,5	72,29
100369	FV 06 K-HA	G 1/4	0	160	40,0	138,1	12,3	125,8	76,59

➔ Bei Verblockung von Einzelgeräten der Serie »multifix-mini« beträgt der maximale Arbeitsdruck 12 bar

Zubehör / Ersatzteile für Vorfilter G 1/8

Artikel Nr.	Typen Nr.	Beschreibung	Preis €
100367	ZW 05	Haltewinkel	4,38
100346	KP 05	Koppelpaket zur Verblockung mehrerer Komponenten	1,19
100357	640/1-HA	Polycarbonatbehälter (Filter)	11,39
100379	V 23/35	Vorfilterelement (Papier-POM)	56,44



Zubehör / Ersatzteile für Vorfilter G 1/4

Artikel Nr.	Typen Nr.	Beschreibung	Preis €
100367	ZW 05	Haltewinkel	4,38
100346	KP 05	Koppelpaket zur Verblockung mehrerer Komponenten	1,19
100380	V 23/60	Vorfilterelement (Papier-POM)	64,29



 www.riegler.shop
 HK und Seitenzahl eingeben (z. B. HK360)

Alle Produktvarianten, Dokumentation und weitere Informationen finden Sie in unserem Online-Shop.

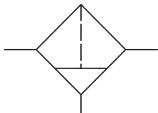

Mikrofilter (Feinfilter)

Serie »multifix-mini«

PLUS

Zur Ausfilterung fester Verunreinigungen größer 0,01 µm.

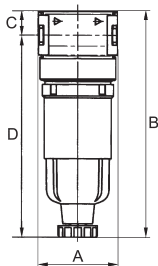

FM 05 K-HA

Eingangsdruck max.	16 bar
Mediumtemperatur max.	60 °C
Umgebungstemperatur max.	60 °C
Kondensatablass	halbautomatisch
Gehäuse	Zink-Druckguss
Dichtmaterial	NBR
DN	5
Durchflusswertmessung	bei P ₁ = 6 bar und Druckabfall Δ _p = 0,1 bar
Filterfeinheit	0,01 µm
Wirkungsgrad	99,999 %
Filterelement	Borsilikat-POM
Restölgehalt	0,01 mg/m ³

Mikrofilter mit Polycarbonatbehälter

Artikel Nr.	Typen Nr.	Gewinde	BG	Durchfluss l/min	A mm	B mm	C mm	D mm	Preis €
100372	FM 05 K-HA	G 1/8	0	230	40,0	114,8	12,3	102,5	72,29
100373	FM 06 K-HA	G 1/4	0	450	40,0	138,1	12,3	125,8	76,59

→ Bei Verblockung von Einzelgeräten der Serie »multifix-mini« beträgt der maximale Arbeitsdruck 12 bar



ZW 05

KP 05

Zubehör / Ersatzteile für Mikrofilter G 1/8

Artikel Nr.	Typen Nr.	Beschreibung	Preis €
100367	ZW 05	Haltewinkel	4,38
100346	KP 05	Koppelpaket zur Verblockung mehrerer Komponenten	1,19
100357	640/1-HA	Polycarbonatbehälter (Filter)	11,39
100381	M 23/40	Feinfilterelement (Borsilikat-POM)	54,93



640/1-HA

M 23/40

Zubehör / Ersatzteile für Mikrofilter G 1/4

Artikel Nr.	Typen Nr.	Beschreibung	Preis €
100367	ZW 05	Haltewinkel	4,38
100346	KP 05	Koppelpaket zur Verblockung mehrerer Komponenten	1,19
100382	M 23/60	Feinfilterelement (Borsilikat-POM)	64,29



www.riegler.shop

HK und Seitenzahl eingeben (z. B. HK360)

Alle Produktvarianten, Dokumentation und weitere Informationen finden Sie in unserem Online-Shop.

Aktivkohlefilter

Serie »multifix-mini«

PLUS

Zur Geruchsfiltration der Druckluft.

Von der Aktivkohle werden die in der Druckluft enthaltenen Öldampfmoleküle absorbiert. Aktivkohlepartikel gelangen aufgrund einer separaten Filtertresse nicht in den Luftstrom.

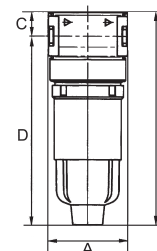
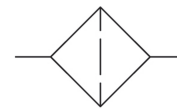

Eingangsdruck max.	16 bar
Mediumtemperatur max.	60 °C
Umgebungstemperatur max.	60 °C
Gehäuse	Zink-Druckguss
Dichtmaterial	NBR
DN	5
Durchflusswertmessung	bei P ₁ = 6 bar und Druckabfall Δ _p = 0,2 bar
Restölgehalt	0,005 mg/m ³
Filterelement	Aktivkohle-POM

Aktivkohlefilter mit Polycarbonatbehälter

Artikel Nr.	Typen Nr.	Gewinde	BG	Durchfluss l/min	A mm	B mm	C mm	D mm	Preis €
100376	FA 05 K	G 1/8	0	310	40,0	107,8	12,3	95,5	72,29
100377	FA 06 K	G 1/4	0	380	40,0	122,8	12,3	110,5	76,59



FA 05 K

→ Bei Verblockung von Einzelgeräten der Serie »multifix-mini« beträgt der maximale Arbeitsdruck 12 bar

Zubehör / Ersatzteile für Aktivkohlefilter G 1/8

Artikel Nr.	Typen Nr.	Beschreibung	Preis €
100367	ZW 05	Haltewinkel	4,38
100346	KP 05	Koppelpaket zur Verblockung mehrerer Komponenten	1,19
100383	740/01	Polycarbonatbehälter (Öler)	7,82
100384	A 23/60	Filterelement (Aktivkohle-POM)	54,02



ZW 05

KP 05

Zubehör / Ersatzteile für Aktivkohlefilter G 1/4

Artikel Nr.	Typen Nr.	Beschreibung	Preis €
100367	ZW 05	Haltewinkel	4,38
100346	KP 05	Koppelpaket zur Verblockung mehrerer Komponenten	1,19
100385	KS 11 N	Polycarbonatbehälter für Öler	9,40
100386	A 23/80	Filterelement (Aktivkohle-POM)	56,18



740/01



A 23/60



KS 11 N



A 23/80



www.riegler.shop

HK und Seitenzahl eingeben (z. B. HK360)

Alle Produktvarianten, Dokumentation und weitere Informationen finden Sie in unserem Online-Shop.

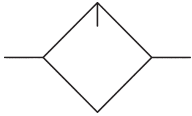

Nebelöler

Serie »multifix-mini«

PLUS

Mikro-Nebelöler, Öleinfüllung unter Druck ist möglich.

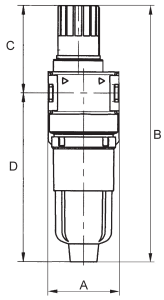

Mediumstemperatur max.	60 °C
Umgebungstemperatur max.	60 °C
DN	5
Gehäuse	Zink-Druckguss
Dichtmaterial	NBR
Ölsorte	CL 32 nach DIN 51517-ISO VG 32
Durchfluss	1150 l/min
Durchflusswertmessung	bei $P_2 = 6$ bar und Druckabfall $\Delta p = 1$ bar



L 05 K

Nebelöler mit Polycarbonatbehälter und Tropfaufsatz aus PA

Artikel Nr.	Typen Nr.	Gewinde	BG	Eingangsdruck max. bar	A mm	B mm	C mm	D mm	Preis €
100387	L 05 K	G 1/8	0	16	40,0	145,1	49,6	95,5	24,51
100388	L 06 K	G 1/4	0	16	40,0	145,1	49,6	95,5	29,42

- Wir empfehlen unser Pneumatik-Spezial-Öl, siehe Seite 145
- Bei Verblockung von Einzelgeräten der Serie »multifix-mini« beträgt der maximale Arbeitsdruck 12 bar

Zubehör / Ersatzteile

Artikel Nr.	Typen Nr.	Beschreibung	Preis €
100367	ZW 05	Haltewinkel	4,38
100346	KP 05	Koppelpaket zur Verblockung mehrerer Komponenten	1,19
100383	740/01	Polycarbonatbehälter (Öler)	7,82
100392	1233.7.990	Tropfaufsatz Polyamid PA	10,30
100393	1233.7.909	Tropfaufsatz Metall	20,30



ZW 05

KP 05



740/01

1233.7.990



1233.7.909



www.riegler.shop

HK und Seitenzahl eingeben (z. B. HK360)

Alle Produktvarianten, Dokumentation und weitere Informationen finden Sie in unserem Online-Shop.

Wartungseinheiten

zweiteilig, Serie »multifix-mini«

PLUS

Zweiteilige Wartungseinheiten, bestehend aus einem vordruckunabhängigen Membrandruckregler mit Sekundärentlüftung in Verbindung mit einem Zentrifugalabscheider und einem Proportionalöler.

Eingangsdruck max.	12 bar
Regelbereich	0,5 - 10 bar
Manometeranzeige	0 - 16 bar
Mediumtemperatur max.	60 °C
Umgebungstemperatur max.	60 °C
DN	5
Kondensatablass	halbautomatisch
Gehäuse	Zink-Druckguss
Federhaube	POM-Messing
Dichtmaterial	NBR
Filterfeinheit	5 µm
Durchfluss	700 l/min
Durchflusswertmessung	bei P ₁ = 10 bar, P ₂ = 6,3 bar und Druckabfall Δ _p = 1 bar

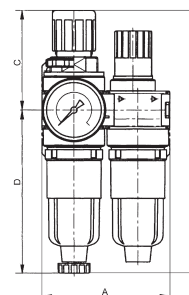

CL 05 K-HA

Wartungseinheit, zweiteilig mit Polycarbonatbehälter und Tropfaufsatz aus PA

Artikel Nr.	Typen Nr.	Gewinde	BG	A mm	B mm	C mm	D mm	Preis €
100394	CL 05 K-HA	G 1/8	0	80,0	165,5	63,0	102,5	95,51
100395	CL 06 K-HA	G 1/4	0	80,0	165,5	63,0	102,5	95,51

- Wartungseinheiten abschließbar auf Anfrage erhältlich
- Bei Verblockung von Einzelgeräten der Serie »multifix-mini« beträgt der maximale Arbeitsdruck 12 bar
- Wir empfehlen unser Pneumatik-Spezial-Öl, siehe Seite 145

Zubehör / Ersatzteile

Artikel Nr.	Typen Nr.	Beschreibung	Preis €
100344	MV 30	Haltewinkel mit Mutter M30x1,5	6,54
100367	ZW 05	Haltewinkel	4,38
100345	R 11-55	Mutter M30x1,5	2,14
100346	KP 05	Koppelpaket zur Verblockung mehrerer Komponenten	1,19
100357	640/1-HA	Polycarbonatbehälter (Filter)	11,39
100383	740/01	Polycarbonatbehälter (Öler)	7,82
100361	KS 11 F-A	Polycarbonatbehälter mit automatischer Entleerung	56,82
100134	611.6.905	Filterelement 5 µm, Cellpor	10,26
100347	22.1805.4	Verschleißteilesatz	16,31
100392	1233.7.990	Tropfaufsatz Polyamid PA	10,30
100393	1233.7.909	Tropfaufsatz Metall	20,30
100362	655.6.900	Automatisches Ablassventil	47,31



MV 30 R 11-55



640/1-HA 740/01



KS 11 F-A 611.6.905



22.1805.4 655.6.900

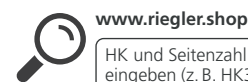

www.riegler.shop

HK und Seitenzahl eingeben (z. B. HK360)

Alle Produktvarianten, Dokumentation und weitere Informationen finden Sie in unserem Online-Shop.



Wartungseinheiten

dreiteilig, Serie »multifix-mini«

PLUS

Dreiteilige Wartungseinheiten, bestehend aus einem vordruckunabhängigen Membrandruckregler mit Sekundärentlüftung in Verbindung mit einem Zentrifugalabscheider und einem Proportionalöler.

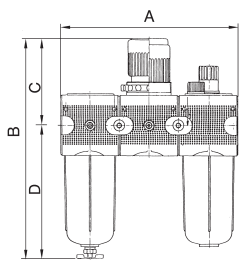

Eingangsdruck max.	12 bar
Regelbereich	0,5 - 10 bar
Manometeranzeige	0 - 16 bar
Mediumtemperatur max.	60 °C
Umgebungstemperatur max.	60 °C
DN	5
Kondensatablass	halbautomatisch
Gehäuse	Zink-Druckguss
Federhaube	POM-Messing
Dichtmaterial	NBR
Filterfeinheit	5 µm
Durchfluss	750 l/min
Durchflusswertmessung	bei P ₁ = 10 bar, P ₂ = 6,3 bar und Druckabfall Δ _p = 1 bar



FRL 05 K-HA

Wartungseinheit, dreiteilig mit Polycarbonatbehälter und Tropfaufsatz aus PA

Artikel Nr.	Typen Nr.	Gewinde	BG	A mm	B mm	C mm	D mm	Preis €
100398	FRL 05 K-HA	G 1/8	0	120,0	165,5	63,0	102,5	114,78
100399	FRL 06 K-HA	G 1/4	0	120,0	165,5	63,0	102,5	114,78

- ➔ Wartungseinheiten mit Metallbehälter Online erhältlich
- ➔ Bei Verblockung von Einzelgeräten der Serie »multifix-mini« beträgt der maximale Arbeitsdruck 12 bar
- ➔ Wir empfehlen unser Pneumatik-Spezial-Öl, siehe Seite 145

Zubehör / Ersatzteile

Artikel Nr.	Typen Nr.	Beschreibung	Preis €
100344	MV 30	Haltewinkel mit Mutter M30x1,5	6,54
100367	ZW 05	Haltewinkel	4,38
100345	R 11-55	Mutter M30x1,5	2,14
100346	KP 05	Koppelpaket zur Verblockung mehrerer Komponenten	1,19
100357	640/1-HA	Polycarbonatbehälter (Filter)	11,39
100383	740/01	Polycarbonatbehälter (Öler)	7,82
100361	KS 11 F-A	Polycarbonatbehälter mit automatischer Entleerung	56,82
100134	611.6.905	Filterelement 5 µm, Cellpor	10,26
100347	22.1805.4	Verschleißteilesatz	16,31
100392	1233.7.990	Tropfaufsatz Polyamid PA	10,30
100393	1233.7.909	Tropfaufsatz Metall	20,30
100362	655.6.900	Automatisches Ablassventil	47,31



MV 30

ZW 05



R 11-55

KP 05



640/1-HA

740/01



KS 11 F-A

611.6.905



22.1805.4

1233.7.990



www.riegler.shop

HK und Seitenzahl eingeben (z. B. HK360)

Alle Produktvarianten, Dokumentation und weitere Informationen finden Sie in unserem Online-Shop.

Verteiler

Serie »multifix-mini«

PLUS

Zweifachverteiler in schmaler Ausführung mit 2 Abgängen G 1/8.

Eingangsdruck max.	16 bar
Mediumtemperatur max.	60 °C
Umgebungstemperatur max.	60 °C
Gehäuse	Zink-Druckguss
Dichtmaterial	NBR
Durchfluss	P → A 2700 l/min, P → B und P → C 1300 l/min
Durchflusswertmessung	bei P ₁ = 6 bar und Druckabfall Δ _p = 1 bar

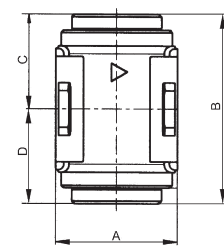
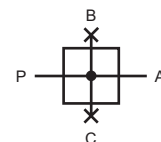

Verteiler

Artikel Nr.	Typen Nr.	Gewinde	BG	A mm	B mm	C mm	D mm	Preis €
100402	Z 06	G 1/4	0	23,0	36,0	18,0	18,0	16,74

→ Bei Verblockung von Einzelgeräten der Serie »multifix-mini« beträgt der maximale Arbeitsdruck 12 bar



Z 06

Zubehör

Artikel Nr.	Typen Nr.	Beschreibung	Preis €
100346	KP 05	Koppelpaket zur Verblockung mehrerer Komponenten	1,19



KP 05

Kugelhähne (3/2-Wege)

Serie »multifix-mini«

PLUS

Mit Knebelgriff, 90° drehbar, abschließbar, mit Entlüftungsbohrung inklusive Schalldämpfer.

Entlüftungsanschluss	G 1/4
Mediumtemperatur max.	60 °C
Umgebungstemperatur max.	60 °C
Gehäuse	Zink-Druckguss
Betätigung	Knebel 90° drehbar
Dichtmaterial	NBR
Durchfluss	1800 l/min
Durchflusswertmessung	bei P ₁ = 6 bar und Druckabfall Δ _p = 1 bar

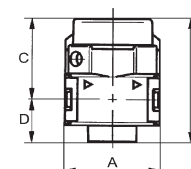
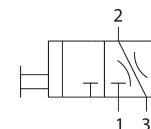

Kugelhahn (3/2-Wege)

Artikel Nr.	Typen Nr.	Gewinde	BG	A mm	B mm	C mm	D mm	Preis €
100403	K 05	G 1/8	0	40,0	57,6	37,6	20,0	30,82
100404	K 06	G 1/4	0	40,0	57,6	37,6	20,0	30,82

→ Bei Verblockung von Einzelgeräten der Serie »multifix-mini« beträgt der maximale Arbeitsdruck 12 bar



K 05

Zubehör

Artikel Nr.	Typen Nr.	Beschreibung	Preis €
100346	KP 05	Koppelpaket zur Verblockung mehrerer Komponenten	1,19
100367	ZW 05	Haltewinkel	4,38
100405	568-2	Schalldämpfer	1,79



ZW 05



568-2



www.riegler.shop

HK und Seitenzahl eingeben (z. B. HK360)

Alle Produktvarianten, Dokumentation und weitere Informationen finden Sie in unserem Online-Shop.

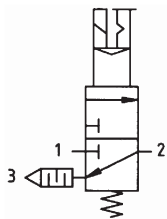

Schaltventile (3/2-Wegeventile)

Serie »multifix-mini«

PLUS

Druckluftanlagen oder Teile von Anlagen können über ein elektrisches Signal ein- oder ausgeschaltet werden.
3/2-Wege-Ausführung inklusive Schalldämpfer.
Beim Abschalten wird die Anlage gleichzeitig entlüftet.

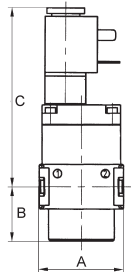

Eingangsdruck	2 - 10 bar
Einschaltdauer	100 %
Schutzart	IP 65 (P 54) nach DIN 40050
Elektrischer Anschluss	Gerätestecker PG 9, Form B, EN 175301-803
Entlüftungsanschluss	G 1/4
Mediumstemperatur max.	60 °C
Umgebungstemperatur max.	60 °C
Gehäuse	Zink-Druckguss
Dichtmaterial	NBR
Durchfluss	2000 l/min
Durchflusswertmessung	bei P ₁ = 6 bar und Druckabfall Δ _p = 1 bar



S 06-4

Schaltventil (3/2-Wegeventil)

Artikel Nr.	Typen Nr.	Gewinde	BG	Magnetspule	A mm	B mm	C mm	Preis €
100406	S 06-2	G 1/4	0	230 V AC, 50 Hz	45,0	29,0	96,0	126,05
100408	S 06-4	G 1/4	0	24 V DC	45,0	29,0	96,0	126,05

→ Bei Verblockung von Einzelgeräten der Serie »multifix-mini« beträgt der maximale Arbeitsdruck 12 bar

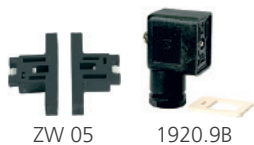

ZW 05

1920.9B



S 11-19N

Zubehör / Ersatzteile

Artikel Nr.	Typen Nr.	Beschreibung	Preis €
100346	KP 05	Koppelpaket zur Verblockung mehrerer Komponenten	1,19
100367	ZW 05	Haltewinkel	4,38
100405	568-2	Schalldämpfer	1,79
100409	1920.9B	Gerätestecker Form B nach EN 175301-803	8,94
100410	S 11-19N	Magnetspule 230 V AC, 50 Hz	35,77
100412	S 11-18N	Magnetspule 24 V DC	35,77



www.riegler.shop

HK und Seitenzahl eingeben (z. B. HK360)

Alle Produktvarianten, Dokumentation und weitere Informationen finden Sie in unserem Online-Shop.

Anfahrventile

Serie »multifix-mini«

PLUS

Durch Sekundärdruck betätigtes Sitzventil zur kontrollierten Belüftung von Druckluftanlagen. Bei Erreichen von 50% des Eingangsdrucks wird der volle Querschnitt des Reglers geöffnet. Mit einstellbarer Drossel!

Eingangsdruck	2,5 - 16 bar
Mediumtemperatur max.	60 °C
Umgebungstemperatur max.	60 °C
Gehäuse	Zink-Druckguss
Dichtmaterial	NBR
Durchfluss	2250 l/min
Durchflusswertmessung	bei $P_1 = 6$ bar und Druckabfall $\Delta p = 1$ bar

Anfahrventil

Artikel Nr.	Typen Nr.	Gewinde	BG	A mm	B mm	C mm	D mm	Preis €
100414	A 06	G 1/4	0	45,0	77,5	48,5	29,0	52,95

→ Bei Verblockung von Einzelgeräten der Serie »multifix-mini« beträgt der maximale Arbeitsdruck 12 bar

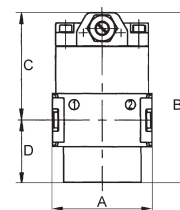
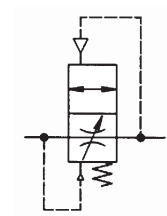

A 06

Zubehör

Artikel Nr.	Typen Nr.	Beschreibung	Preis €
100346	KP 05	Koppelpaket zur Verblockung mehrerer Komponenten	1,19
100367	ZW 05	Haltewinkel	4,38



KP 05

ZW 05

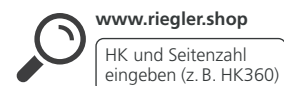

www.riegler.shop

HK und Seitenzahl eingeben (z. B. HK360)

Alle Produktvarianten, Dokumentation und weitere Informationen finden Sie in unserem Online-Shop.

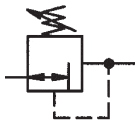

Druckregler

Serie »multifix«

PLUS

Vordruckunabhängiger, rücksteuerbarer Membrandruckregler mit Sekundärentlüftung. Die Druckeinstellung kann durch Eindrücken des Handrads arretiert werden.

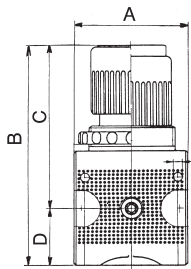

Eingangsdruck max.	16 bar
Mediumtemperatur max.	60 °C
Umgebungstemperatur max.	60 °C
Federhaube	POM-Messing
Dichtmaterial	NBR
Durchflusswertmessung	bei $P_1 = 10 \text{ bar}$, $P_2 = 6,3 \text{ bar}$ und Druckabfall $\Delta p = 1 \text{ bar}$



R 11 - 10

Druckregler inkl. Manometer

Artikel Nr.	Typen Nr.	Gewinde	BG	Gehäuse	Regelbereich bar	Manometer-anzeige bar	Durchfluss l/min	A mm	B mm	D mm	Preis €
100415	R 11 - 3	G 1/4	1	Zink-Druckguss	0,1 - 3	0 - 4	2100	47,8	94,8	27,8	46,78
100416	R 11 - 6	G 1/4	1	Zink-Druckguss	0,2 - 6	0 - 10	2100	47,8	94,8	27,8	46,78
100417	R 11 - 10	G 1/4	1	Zink-Druckguss	0,5 - 10	0 - 16	2100	47,8	94,8	27,8	46,78
100418	R 11 - 16	G 1/4	1	Zink-Druckguss	0,5 - 16	0 - 25	2100	47,8	94,8	27,8	46,78
100419	R 12 - 3	G 3/8	1	Zink-Druckguss	0,1 - 3	0 - 4	2100	47,8	94,8	27,8	46,78
100420	R 12 - 6	G 3/8	1	Zink-Druckguss	0,2 - 6	0 - 10	2100	47,8	94,8	27,8	46,78
100421	R 12 - 10	G 3/8	1	Zink-Druckguss	0,5 - 10	0 - 16	2100	47,8	94,8	27,8	46,78
100422	R 12 - 16	G 3/8	1	Zink-Druckguss	0,5 - 16	0 - 25	2100	47,8	94,8	27,8	46,78
100423	R 33 - 3	G 1/2	3	Zink-Druckguss	0,1 - 3	0 - 4	8700	68,8	134,1	35,1	69,90
100424	R 33 - 6	G 1/2	3	Zink-Druckguss	0,2 - 6	0 - 10	8700	68,8	134,1	35,1	69,90
100425	R 33 - 10	G 1/2	3	Zink-Druckguss	0,5 - 10	0 - 16	8700	68,8	134,1	35,1	69,90
100426	R 33 - 16	G 1/2	3	Zink-Druckguss	0,5 - 16	0 - 25	8700	68,8	134,1	35,1	69,90
100427	R 34 - 3	G 3/4	3	Zink-Druckguss	0,1 - 3	0 - 4	8700	68,8	134,1	35,1	69,90
100428	R 34 - 6	G 3/4	3	Zink-Druckguss	0,2 - 6	0 - 10	8700	68,8	134,1	35,1	69,90
100429	R 34 - 10	G 3/4	3	Zink-Druckguss	0,5 - 10	0 - 16	8700	68,8	134,1	35,1	69,90
100430	R 34 - 16	G 3/4	3	Zink-Druckguss	0,5 - 16	0 - 25	8700	68,8	134,1	35,1	69,90
133097	R 44 - 3	G 3/4	4	Alu-Druckguss	0,1 - 3	0 - 4	12000	85,0	178,0	53,0	144,60
133098	R 44 - 6	G 3/4	4	Alu-Druckguss	0,2 - 6	0 - 10	12000	85,0	178,0	53,0	144,60
133099	R 44 - 10	G 3/4	4	Alu-Druckguss	0,5 - 10	0 - 16	12000	85,0	178,0	53,0	144,60
133100	R 44 - 16	G 3/4	4	Alu-Druckguss	0,5 - 16	0 - 25	12000	85,0	178,0	53,0	144,60
133101	R 45 - 3	G 1	4	Alu-Druckguss	0,1 - 3	0 - 4	12000	85,0	178,0	53,0	144,60
133102	R 45 - 6	G 1	4	Alu-Druckguss	0,2 - 6	0 - 10	12000	85,0	178,0	53,0	144,60
133103	R 45 - 10	G 1	4	Alu-Druckguss	0,5 - 10	0 - 16	12000	85,0	178,0	53,0	144,60
133104	R 45 - 16	G 1	4	Alu-Druckguss	0,5 - 16	0 - 25	12000	85,0	178,0	53,0	144,60
100431	R 55 - 3	G 1	5	Aluminium	0,1 - 3	0 - 4	17500	100,0	179,5	51,5	179,77
100432	R 55 - 6	G 1	5	Aluminium	0,2 - 6	0 - 10	17500	100,0	179,5	51,5	179,77
100433	R 55 - 10	G 1	5	Aluminium	0,5 - 10	0 - 16	17500	100,0	179,5	51,5	179,77
100434	R 55 - 16	G 1	5	Aluminium	0,5 - 16	0 - 25	17500	100,0	179,5	51,5	178,14



R 55 - 10

- ➔ Druckregler abschließbar auf Anfrage erhältlich
- ➔ Eigenluftverbrauch (abhängig vom Sekundärdruck) bei BG 4 und BG 5 (G 3/4 und G 1)



www.riegler.shop

HK und Seitenzahl eingeben (z. B. HK360)

Alle Produktvarianten, Dokumentation und weitere Informationen finden Sie in unserem Online-Shop.

Zubehör / Ersatzteile für Druckregler G 1/4 und G 3/8 (BG 1)

Artikel Nr.	Typen Nr.	Beschreibung	Preis €
100344	MV 30	Haltewinkel mit Mutter M30x1,5	6,54
100345	R 11-55	Mutter M30x1,5	2,14
100435	ZW 11	Haltewinkel mit 2 Schrauben	4,73
100436	KP 11	Koppelpaket zur Verblockung mehrerer Komponenten	2,56
100437	KP 11 Z	Koppelpaket für Verteiler schmale Ausführung	3,12
100438	22.1811.4	Verschleißteilesatz	26,38



Zubehör / Ersatzteile für Druckregler G 1/2 und G 3/4 (BG 3)

Artikel Nr.	Typen Nr.	Beschreibung	Preis €
100439	MV 50	Haltewinkel mit Mutter M50x1,5	6,77
100440	R 33-55	Mutter M50x1,5	2,33
100441	ZW 33	Haltewinkel mit 2 Schrauben	6,51
100442	KP 33	Koppelpaket zur Verblockung mehrerer Komponenten	2,63
100443	KP 33 Z	Koppelpaket für Verteiler schmale Ausführung	3,26
100444	22.1833.4	Verschleißteilesatz	23,18



Zubehör / Ersatzteile für Druckregler G 3/4 und G 1 (BG 4)

Artikel Nr.	Typen Nr.	Beschreibung	Preis €
135858	ZW 45	Haltewinkel mit 2 Schrauben	17,17
135857	KP 45	Koppelpaket zur Verblockung mehrerer Komponenten	10,07
135855	22.1845.4	Verschleißteilesatz	32,93



Zubehör / Ersatzteile für Druckregler G 1 (BG 5)

Artikel Nr.	Typen Nr.	Beschreibung	Preis €
100345	R 11-55	Mutter M30x1,5	2,14
100445	ZW 55	Haltewinkel mit 2 Schrauben	17,62
100446	KP 55	Koppelpaket zur Verblockung mehrerer Komponenten	9,62
100447	22.1855.4	Verschleißteilesatz	92,68



 www.riegler.shop
 HK und Seitenzahl eingeben (z. B. HK360)

Alle Produktvarianten, Dokumentation und weitere Informationen finden Sie in unserem Online-Shop.

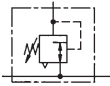

Druckregler mit durchgehender Druckversorgung

Serie »multifix«

PLUS

Anreihbare Membrandruckregler mit Sekundärentlüftung.
Die Druckeinstellung kann durch Eindrücken des Handrads arretiert werden.
Durch Verblockung von mindestens zwei oder mehreren Reglern können über eine Zuluftzuführung mehrere Arbeitsluftkreise mit verschiedenen Ausgangsdrücken versorgt werden.

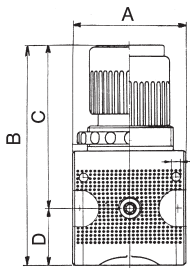

Eingangsdruck max.	16 bar
Mediumtemperatur max.	60 °C
Umgebungstemperatur max.	60 °C
Gehäuse	Zink-Druckguss
Federhaube	POM-Messing
Dichtmaterial	NBR
Durchflusswertmessung	bei $P_1 = 10$ bar, $P_2 = 6,3$ bar und Druckabfall $\Delta p = 1$ bar



RB 11-10

Druckregler mit durchgehender Druckversorgung inkl. Manometer

Artikel Nr.	Typen Nr.	Gewinde	BG	Regelbereich bar	Manometeranzeige bar	Durchfluss l/min	DN	A mm	B mm	C mm	D mm	Preis €
100448	RB 11-3	G 1/4	1	0,1 - 3	0 - 4	2250	6	47,8	94,8	67,0	27,8	50,01
100449	RB 11-6	G 1/4	1	0,2 - 6	0 - 10	2250	6	47,8	94,8	67,0	27,8	50,01
100450	RB 11-10	G 1/4	1	0,5 - 10	0 - 16	2250	6	47,8	94,8	67,0	27,8	50,01
100451	RB 33-3	G 1/2	3	0,1 - 3	0 - 4	8500	15	68,8	134,1	99,0	35,1	82,33
100452	RB 33-6	G 1/2	3	0,2 - 6	0 - 10	8500	15	68,8	134,1	99,0	35,1	82,33
100453	RB 33-10	G 1/2	3	0,5 - 10	0 - 16	8500	15	68,8	134,1	99,0	35,1	82,33

- ➔ Druckregler abschließbar auf Anfrage erhältlich
- ➔ Der Anschluss für den Ausgangsdruck (P2) befindet sich rückseitig!



MV 30 R 11-55



ZW 11 KP 11



MV 50 R 33-55



22.1833.4 KP 33

Zubehör / Ersatzteile für Druckregler G 1/4

Artikel Nr.	Typen Nr.	Beschreibung	Preis €
100344	MV 30	Haltewinkel mit Mutter M30x1,5	6,54
100345	R 11-55	Mutter M30x1,5	2,14
100435	ZW 11	Haltewinkel mit 2 Schrauben	4,73
100436	KP 11	Koppelpaket zur Verblockung mehrerer Komponenten	2,56
100437	KP 11 Z	Koppelpaket für Verteiler schmale Ausführung	3,12
100438	22.1811.4	Verschleißteilesatz	26,38

Zubehör / Ersatzteile für Druckregler G 1/2

Artikel Nr.	Typen Nr.	Beschreibung	Preis €
100439	MV 50	Haltewinkel mit Mutter M50x1,5	6,77
100440	R 33-55	Mutter M50x1,5	2,33
100441	ZW 33	Haltewinkel mit 2 Schrauben	6,51
100442	KP 33	Koppelpaket zur Verblockung mehrerer Komponenten	2,63
100443	KP 33 Z	Koppelpaket für Verteiler schmale Ausführung	3,26
100444	22.1833.4	Verschleißteilesatz	23,18



www.riegler.shop

HK und Seitenzahl eingeben (z. B. HK360)

Alle Produktvarianten, Dokumentation und weitere Informationen finden Sie in unserem Online-Shop.

Präzisionsdruckregler

Serie »multifix«

PLUS

Vordruckunabhängiger Membrandruckregler mit Sekundärentlüftung und sehr großem Durchfluss.
Die Druckeinstellung kann durch Eindrücken des Handrads arretiert werden.

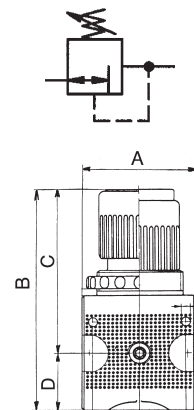

Eingangsdruck max.	16 bar
Mediumtemperatur max.	60 °C
Umgebungstemperatur max.	60 °C
Gehäuse	Zink-Druckguss
Federhaube	POM-Messing
Dichtmaterial	NBR
Eigenluftverbrauch max.	2,6 l/min (abhängig vom Sekundärdruck)
Durchflusswertmessung	bei P ₁ = 10 bar, P ₂ = 6,3 bar und Druckabfall Δp = 1 bar

Präzisionsdruckregler inkl. Manometer

Artikel Nr.	Typen Nr.	Gewinde	BG	Regelbereich bar	Manometeranzeige bar	Durchfluss l/min	DN	A mm	B mm	C mm	D mm	Preis €
100454	RP 11-3	G 1/4	1	0,1 - 3	0 - 4	2500	6	47,8	94,8	67,0	27,8	87,48
100455	RP 11-6	G 1/4	1	0,2 - 6	0 - 10	2500	6	47,8	94,8	67,0	27,8	87,48
100456	RP 11-10	G 1/4	1	0,5 - 10	0 - 16	2500	6	47,8	94,8	67,0	27,8	87,48
100457	RP 33-3	G 1/2	3	0,1 - 3	0 - 4	7600	15	68,8	134,1	99,0	35,1	107,66
100458	RP 33-6	G 1/2	3	0,2 - 6	0 - 10	7600	15	68,8	134,1	99,0	35,1	107,66
100459	RP 33-10	G 1/2	3	0,5 - 10	0 - 16	7600	15	68,8	134,1	99,0	35,1	107,66



RP 11-10

- ➔ Präzisionsdruckregler abschließbar auf Anfrage erhältlich
- ➔ Dieser Regler darf nur mit feinstgefilterter Luft (Filterfeinheit 0,01 µm) betrieben werden.
- ➔ Geeignete Filter siehe Seite 66

Zubehör / Ersatzteile für Präzisionsdruckregler G 1/4

Artikel Nr.	Typen Nr.	Beschreibung	Preis €
100344	MV 30	Haltewinkel mit Mutter M30x1,5	6,54
100345	R 11-55	Mutter M30x1,5	2,14
100435	ZW 11	Haltewinkel mit 2 Schrauben	4,73
100436	KP 11	Koppelpaket zur Verblockung mehrerer Komponenten	2,56
100437	KP 11 Z	Koppelpaket für Verteiler schmale Ausführung	3,12
100460	22.1611.4	Verschleißteilesatz	24,44



Zubehör / Ersatzteile für Präzisionsdruckregler G 1/2

Artikel Nr.	Typen Nr.	Beschreibung	Preis €
100439	MV 50	Haltewinkel mit Mutter M50x1,5	6,77
100440	R 33-55	Mutter M50x1,5	2,33
100441	ZW 33	Haltewinkel mit 2 Schrauben	6,51
100442	KP 33	Koppelpaket zur Verblockung mehrerer Komponenten	2,63
100443	KP 33 Z	Koppelpaket für Verteiler schmale Ausführung	3,26
100461	22.1633.4	Verschleißteilesatz	25,26



www.riegler.shop

HK und Seitenzahl eingeben (z. B. HK360)

Alle Produktvarianten, Dokumentation und weitere Informationen finden Sie in unserem Online-Shop.

Druckregler pneumatisch ferngesteuert

Serie »multifix«

PLUS

Pneumatisch ferngesteuerter Membrandruckregler mit Sekundärentlüftung.
Die Druckeinstellung erfolgt über einen Pilotdruckregler (Übersetzungsverhältnis 1:1).
Der Ausgangsdruck entspricht dem am Pilotregler eingestellten Druck.
Als Pilotdruckregler können ein normaler Standarddruckregler oder ein Präzisionsdruckregler eingesetzt werden.

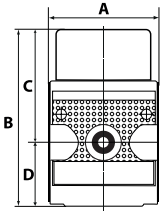
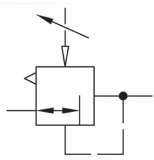

Eingangsdruck max.	16 bar
Mediumtemperatur max.	60 °C
Umgebungstemperatur max.	60 °C
Dichtmaterial	NBR
Durchflusswertmessung	bei P ₁ = 10 bar, P ₂ = 6,3 bar und Druckabfall Δ _p = 1 bar



RI 11



RI 55

Druckregler pneumatisch ferngesteuert, ohne Manometer

Artikel Nr.	Typen Nr.	Gewinde	BG	Anschluss Steuerluft	Gehäuse	Durchfluss l/min	DN	A mm	B mm	D mm	Preis €
100462	RI 11	G 1/4	1	G 1/8	Zink-Druckguss	2100	6	48,0	75,0	27,0	87,76
100463	RI 33	G 1/2	3	G 1/4	Zink-Druckguss	8500	15	69,0	94,0	35,0	119,71
133105	RI 44	G 3/4	4	G 1/4	Alu-Druckguss	12000	20	85,0	141,0	53,0	148,47
133106	RI 45	G 1	4	G 1/4	Alu-Druckguss	12000	25	85,0	141,0	53,0	148,47
100464	RI 55	G 1	5	G 1/4	Aluminium	17500	25	100,0	112,0	52,0	169,11

Zubehör / Ersatzteile für Druckregler G 1/4 (BG 1)

Artikel Nr.	Typen Nr.	Beschreibung	Preis €
100435	ZW 11	Haltewinkel mit 2 Schrauben	4,73
100436	KP 11	Koppelpaket zur Verblockung mehrerer Komponenten	2,56
100465	22.18911.4	Verschleißteilesatz	31,73



Zubehör / Ersatzteile für Druckregler G 1/2 (BG 3)

Artikel Nr.	Typen Nr.	Beschreibung	Preis €
100441	ZW 33	Haltewinkel mit 2 Schrauben	6,51
100442	KP 33	Koppelpaket zur Verblockung mehrerer Komponenten	2,63
100466	22.18933.4	Verschleißteilesatz	35,41



Zubehör / Ersatzteile für Druckregler G 3/4 und G 1 (BG 4)

Artikel Nr.	Typen Nr.	Beschreibung	Preis €
135858	ZW 45	Haltewinkel mit 2 Schrauben	17,17
135857	KP 45	Koppelpaket zur Verblockung mehrerer Komponenten	10,07
135855	22.1845.4	Verschleißteilesatz	32,93

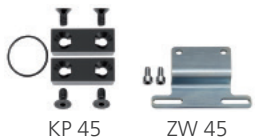

Zubehör / Ersatzteile für Druckregler G 1 (BG 5)

Artikel Nr.	Typen Nr.	Beschreibung	Preis €
100445	ZW 55	Haltewinkel mit 2 Schrauben	17,62
100446	KP 55	Koppelpaket zur Verblockung mehrerer Komponenten	9,62
100467	22.18955.4	Verschleißteilesatz	71,09



www.riegler.shop

HK und Seitenzahl eingeben (z. B. HK360)

Alle Produktvarianten, Dokumentation und weitere Informationen finden Sie in unserem Online-Shop.

Filterregler

Serie »multifix«

PLUS

Vordruckunabhängiger, rücksteuerbarer Membrandruckregler mit Sekundärentlüftung in Kombination mit einem Zentrifugalabscheider.
Die Druckeinstellung kann durch Eindrücken des Handrads arretiert werden.

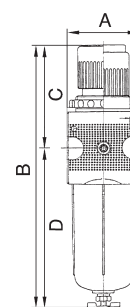
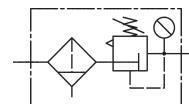

Mediumtemperatur max.	60 °C
Umgebungstemperatur max.	60 °C
Eingangsdruck max.	16 bar
Kondensatablass	halbautomatisch
Federhaube	POM-Messing
Dichtmaterial	NBR
Durchflusswertmessung	bei $P_1 = 10 \text{ bar}$, $P_2 = 6,3 \text{ bar}$ und Druckabfall $\Delta p = 1 \text{ bar}$

Filterregler mit Polycarbonatbehälter und Manometer

Artikel Nr.	Typen Nr.	Gewinde	BG	Filter- feinheit μm	Regel- bereich bar	Manometer- anzeige bar	Durch- fluss l/min	A mm	B mm	D mm	Preis €
100468	C 11-K 3-HA	G 1/4	1	5	0,1 - 3	0 - 4	1600	47,8	192,1	125,1	68,11
100469	C 11-K 6-HA	G 1/4	1	5	0,2 - 6	0 - 10	1600	47,8	192,1	125,1	68,11
100470	C 11-K 10-HA	G 1/4	1	5	0,5 - 10	0 - 16	1600	47,8	192,1	125,1	68,11
100471	C 11-K 16-HA	G 1/4	1	5	0,5 - 16	0 - 25	1600	47,8	192,1	125,1	68,11
100472	C 12-K 3-HA	G 3/8	1	5	0,1 - 3	0 - 4	1600	47,8	192,1	125,1	68,11
100473	C 12-K 6-HA	G 3/8	1	5	0,2 - 6	0 - 10	1600	47,8	192,1	125,1	68,11
100474	C 12-K 10-HA	G 3/8	1	5	0,5 - 10	0 - 16	1600	47,8	192,1	125,1	68,11
100475	C 12-K 16-HA	G 3/8	1	5	0,5 - 16	0 - 25	1600	47,8	192,1	125,1	68,11
100476	C 33-K 3-HA	G 1/2	3	5	0,1 - 3	0 - 4	6700	68,8	246,3	147,3	104,69
100477	C 33-K 6-HA	G 1/2	3	5	0,2 - 6	0 - 10	6700	68,8	246,3	147,3	104,69
100478	C 33-K 10-HA	G 1/2	3	5	0,5 - 10	0 - 16	6700	68,8	246,3	147,3	104,69
100479	C 33-K 16-HA	G 1/2	3	5	0,5 - 16	0 - 25	6700	68,8	246,3	147,3	104,69
100480	C 34-K 3-HA	G 3/4	3	5	0,1 - 3	0 - 4	6700	68,8	246,3	147,3	104,69
100481	C 34-K 6-HA	G 3/4	3	5	0,2 - 6	0 - 10	6700	68,8	246,3	147,3	104,69
100482	C 34-K 10-HA	G 3/4	3	5	0,5 - 10	0 - 16	6700	68,8	246,3	147,3	104,69
100483	C 34-K 16-HA	G 3/4	3	5	0,5 - 16	0 - 25	6700	68,8	246,3	147,3	104,69
100484	C 55-K 3-HA	G 1	5	40	0,1 - 3	0 - 4	15000	100,0	381,8	253,8	318,58
100485	C 55-K 6-HA	G 1	5	40	0,2 - 6	0 - 10	15000	100,0	381,8	253,8	318,58
100486	C 55-K 10-HA	G 1	5	40	0,5 - 10	0 - 16	15000	100,0	381,8	253,8	318,58
100487	C 55-K 16-HA	G 1	5	40	0,5 - 16	0 - 25	15000	100,0	381,8	253,8	318,58



C 11-K 10-HA



C 55-K 10-HA

Filterregler mit Polycarbonatbehälter, Schutzkorb und Manometer

Artikel Nr.	Typen Nr.	Gewinde	BG	Filter- feinheit μm	Regel- bereich bar	Manometer- anzeige bar	Durch- fluss l/min	A mm	B mm	D mm	Preis €
100488	C 11 - S	G 1/4	1	5	0,5 - 10	0 - 16	1600	47,8	192,1	125,1	79,92
100489	C 12 - S	G 3/8	1	5	0,5 - 10	0 - 16	1600	47,8	192,1	125,1	79,92
100490	C 33 - S	G 1/2	3	5	0,5 - 10	0 - 16	6700	68,8	246,3	147,3	117,85
100491	C 34 - S	G 3/4	3	5	0,5 - 10	0 - 16	6700	68,8	246,3	147,3	116,78
133107	C 44-S 10	G 3/4	4	5	0,5 - 10	0 - 16	12000	85,0	315,0	190,0	237,51
133108	C 45-S 10	G 1	4	5	0,5 - 10	0 - 16	12000	85,0	315,0	190,0	237,51
100492	C 55 - S	G 1	5	40	0,5 - 10	0 - 16	15000	100,0	381,8	253,8	330,13



C 11 - S

- ➔ Filterregler abschließbar auf Anfrage erhältlich
- ➔ Filterregler mit Schutzkorb und Metallbehälter sind auch in den Regelbereichen 0,1 - 3 bar, 0,2 - 6 bar und 0,5 - 16 bar erhältlich.
Bitte anfragen.
- ➔ Eigenluftverbrauch (abhängig vom Sekundärdruck) bei BG 4 und BG 5 (G 3/4 und G 1)

 www.riegler.shop
HK und Seitenzahl eingeben (z. B. HK360)

Alle Produktvarianten, Dokumentation und weitere Informationen finden Sie in unserem Online-Shop.

Filterregler

Serie »multifix«



Zubehör / Ersatzteile für Filterregler G 1/4 und G 3/8 (BG 1)

Artikel Nr.	Typen Nr.	Beschreibung	Preis €
100344	MV 30	Haltewinkel mit Mutter M30x1,5	6,54
100345	R 11-55	Mutter M30x1,5	2,14
100435	ZW 11	Haltewinkel mit 2 Schrauben	4,73
100436	KP 11	Koppelpaket zur Verblockung mehrerer Komponenten	2,56
100437	KP 11 Z	Koppelpaket für Verteiler schmale Ausführung	3,12
100500	KS 11 F-HA	Polycarbonatbehälter mit halbautomatischer Entleerung	17,13
100361	KS 11 F-A	Polycarbonatbehälter mit automatischer Entleerung	56,82
100501	SK 11	Schutzkorb	12,38
100438	22.1811.4	Verschleißteilesatz	26,38
100134	611.6.905	Filterelement 5 µm, Cellpor	10,26
100362	655.6.900	Automatisches Ablassventil	47,31



Zubehör / Ersatzteile für Filterregler G 1/2 und G 3/4 (BG 3)

Artikel Nr.	Typen Nr.	Beschreibung	Preis €
100439	MV 50	Haltewinkel mit Mutter M50x1,5	6,77
100440	R 33-55	Mutter M50x1,5	2,33
100441	ZW 33	Haltewinkel mit 2 Schrauben	6,51
100442	KP 33	Koppelpaket zur Verblockung mehrerer Komponenten	2,63
100443	KP 33 Z	Koppelpaket für Verteiler schmale Ausführung	3,26
100504	KS 33 F-HA	Polycarbonatbehälter mit halbautomatischer Entleerung	18,40
100505	KS 33 F-A	Polycarbonatbehälter mit automatischer Entleerung	59,85
100506	SK 33	Schutzkorb	14,21
100444	22.1833.4	Verschleißteilesatz	23,18
100507	633.6.905	Filterelement 5 µm, Cellpor	15,06
100362	655.6.900	Automatisches Ablassventil	47,31
100983	653.6.908	Filterelement 8 µm, Sinterbronze	17,40



Zubehör / Ersatzteile für Filterregler G 1 (BG 5)

Artikel Nr.	Typen Nr.	Beschreibung	Preis €
100445	ZW 55	Haltewinkel mit 2 Schrauben	17,62
100446	KP 55	Koppelpaket zur Verblockung mehrerer Komponenten	9,62
100504	KS 33 F-HA	Polycarbonatbehälter mit halbautomatischer Entleerung	18,40
100505	KS 33 F-A	Polycarbonatbehälter mit automatischer Entleerung	59,85
100506	SK 33	Schutzkorb	14,21
205521	655.6.905.2	Filterelement 5 µm, Cellpor	26,38
100509	22.355.4	Verschleißteilesatz	93,38
100511	655.6.940	Filterelement 40 µm, Cellpor	22,79
100362	655.6.900	Automatisches Ablassventil	47,31



Zubehör / Ersatzteile für Filterregler G 3/4 und G 1 (BG 4)

Artikel Nr.	Typen Nr.	Beschreibung	Preis €
135858	ZW 45	Haltewinkel mit 2 Schrauben	17,17
135857	KP 45	Koppelpaket zur Verblockung mehrerer Komponenten	10,07
135859	KSS 45 F-HA	Polycarbonatbehälter mit Schutzkorb, halbautom. Entleerung	20,28
135860	KSS 45 F-A	Polycarbonatbehälter mit Schutzkorb, vollautom. Entleerung	71,80
135855	22.1845.4	Verschleißteilesatz	32,93
100144	6141.6.905	Filterelement 5 µm, Cellpor	32,21
100362	655.6.900	Automatisches Ablassventil	47,31



www.riegler.shop

HK und Seitenzahl eingeben (z. B. HK360)

Alle Produktvarianten, Dokumentation und weitere Informationen finden Sie in unserem Online-Shop.

Filter

Serie »multifix«

PLUS

Zentrifugalabscheider mit Sinter-Filterelement.

Mediumstemperatur max.	60 °C
Umgebungstemperatur max.	60 °C
Eingangsdruck max.	16 bar
Kondensatablass	halbautomatisch
Durchflusswertmessung	bei P ₁ = 6 bar und Druckabfall Δp = 1 bar

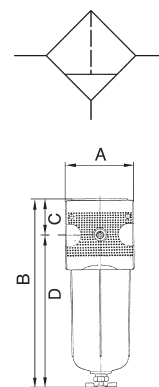

Filter mit Polycarbonatbehälter

Artikel Nr.	Typen Nr.	Gewinde	BG	Gehäuse	Filterfeinheit μm	Durchfluss l/min	A mm	B mm	D mm	Preis €
100512	F 11 K-HA	G 1/4	1	Zink-Druckguss	5	2000	47,8	152,1	125,1	31,84
100513	F 12 K-HA	G 3/8	1	Zink-Druckguss	5	2000	47,8	152,1	125,1	31,84
100514	F 33 K-HA	G 1/2	3	Zink-Druckguss	5	5850	68,8	181,8	147,3	57,21
100515	F 34 K-HA	G 3/4	3	Zink-Druckguss	5	5850	68,8	181,8	147,3	57,21
100516	F 55 K-HA	G 1	5	Aluminium	40	10500	100,0	305,8	253,8	172,47



F 11 K-HA

Filter mit Polycarbonatbehälter und Schutzkorb

Artikel Nr.	Typen Nr.	Gewinde	BG	Gehäuse	Filterfeinheit μm	Durchfluss l/min	A mm	B mm	D mm	Preis €
100517	F 11 S	G 1/4	1	Zink-Druckguss	5	2000	47,8	152,1	125,1	44,18
100518	F 12 S	G 3/8	1	Zink-Druckguss	5	2000	47,8	152,1	125,1	44,18
100519	F 33 S	G 1/2	3	Zink-Druckguss	5	5850	68,8	181,8	147,3	71,44
100520	F 34 S	G 3/4	3	Zink-Druckguss	5	5850	68,8	181,8	147,3	71,44
133111	F 44 S	G 3/4	4	Alu-Druckguss	5	8000	85,0	243,0	190,0	146,46
133112	F 45 S	G 1	4	Alu-Druckguss	5	8000	85,0	243,0	190,0	146,46
100521	F 55 S	G 1	5	Aluminium	40	10500	100,0	305,8	253,8	188,38



F 11 S

Zubehör / Ersatzteile für Filter G 1/4 und G 3/8 (BG 1)

Artikel Nr.	Typen Nr.	Beschreibung	Preis €
100435	ZW 11	Haltewinkel mit 2 Schrauben	4,73
100436	KP 11	Koppelpaket zur Verblockung mehrerer Komponenten	2,56
100437	KP 11 Z	Koppelpaket für Verteiler schmale Ausführung	3,12
100500	KS 11 F-HA	Polycarbonatbehälter mit halbautomatischer Entleerung	17,13
100361	KS 11 F-A	Polycarbonatbehälter mit automatischer Entleerung	56,82
100501	SK 11	Schutzkorb	12,38
100134	611.6.905	Filterelement 5 μm, Cellpor	10,26
100362	655.6.900	Automatisches Ablassventil	47,31



ZW 11

KP 11



KS 11 F-HA

KS 11 F-A

Zubehör / Ersatzteile für Filter G 1/2 und G 3/4 (BG 3)

Artikel Nr.	Typen Nr.	Beschreibung	Preis €
100441	ZW 33	Haltewinkel mit 2 Schrauben	6,51
100442	KP 33	Koppelpaket zur Verblockung mehrerer Komponenten	2,63
100443	KP 33 Z	Koppelpaket für Verteiler schmale Ausführung	3,26
100504	KS 33 F-HA	Polycarbonatbehälter mit halbautomatischer Entleerung	18,40
100505	KS 33 F-A	Polycarbonatbehälter mit automatischer Entleerung	59,85
100506	SK 33	Schutzkorb	14,21
100507	633.6.905	Filterelement 5 μm, Cellpor	15,06
100362	655.6.900	Automatisches Ablassventil	47,31



655.6.900

SK 33



KP 33 Z

633.6.905

Zubehör / Ersatzteile für Filter G 1 (BG 5)

Artikel Nr.	Typen Nr.	Beschreibung	Preis €
100445	ZW 55	Haltewinkel mit 2 Schrauben	17,62
100446	KP 55	Koppelpaket zur Verblockung mehrerer Komponenten	9,62
100504	KS 33 F-HA	Polycarbonatbehälter mit halbautomatischer Entleerung	18,40
100505	KS 33 F-A	Polycarbonatbehälter mit automatischer Entleerung	59,85
100506	SK 33	Schutzkorb	14,21



ZW 55

KS 33 F-HA



www.riegler.shop

HK und Seitenzahl eingeben (z. B. HK360)

Alle Produktvarianten, Dokumentation und weitere Informationen finden Sie in unserem Online-Shop.

1



655.6.905.2 655.6.940

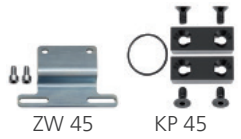

ZW 45 KP 45



KSS 45 F-HA KSS 45 F-A

Zubehör / Ersatzteile für Filter G 1 (BG 5)

Artikel Nr.	Typen Nr.	Beschreibung	Preis €
20521	655.6.905.2	Filterelement 5 µm, Cellpor	26,38
100511	655.6.940	Filterelement 40 µm, Cellpor	22,79
100362	655.6.900	Automatisches Ablassventil	47,31

Zubehör / Ersatzteile für Filter G 3/4 und G 1 (BG 4)

Artikel Nr.	Typen Nr.	Beschreibung	Preis €
135858	ZW 45	Haltewinkel mit 2 Schrauben	17,17
135857	KP 45	Koppelpaket zur Verblockung mehrerer Komponenten	10,07
135859	KSS 45 F-HA	Polycarbonatbehälter mit Schutzkorb, halbautom. Entleerung	20,28
135860	KSS 45 F-A	Polycarbonatbehälter mit Schutzkorb, vollautom. Entleerung	71,80
100144	6141.6.905	Filterelement 5 µm, Cellpor	32,21
100362	655.6.900	Automatisches Ablassventil	47,31

Vorfilter

Serie »multifix«

PLUS

Zur Ausfilterung von festen Verunreinigungen größer 0,3 µm.

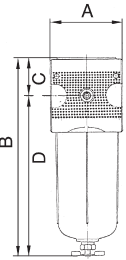
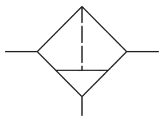

Eingangsdruck max.	16 bar
Mediumtemperatur max.	60 °C
Umgebungstemperatur max.	60 °C
Kondensatablass	halbautomatisch
Dichtmaterial	NBR
Durchflusswertmessung	bei P ₁ = 6 bar und Druckabfall Δ _p = 0,02 bar
Filterfeinheit	0,3 µm
Wirkungsgrad	99,999 %
Filterelement	Papier-POM



FV 33 K-HA

Vorfilter mit Polycarbonatbehälter

Artikel Nr.	Typen Nr.	Gewinde	BG	Gehäuse	Durchfluss l/min	DN	A mm	B mm	C mm	D mm	Preis €
100527	FV 11 K-HA	G 1/4	1	Zink-Druckguss	160	6	47,8	152,1	27,0	125,1	94,49
100528	FV 33 K-HA	G 1/2	3	Zink-Druckguss	500	15	68,8	185,8	38,5	147,3	154,47

Vorfilter mit Polycarbonatbehälter und Schutzkorb

Artikel Nr.	Typen Nr.	Gewinde	BG	Gehäuse	Durchfluss l/min	DN	A mm	B mm	C mm	D mm	Preis €
100529	FV 11 S	G 1/4	1	Zink-Druckguss	160	6	47,8	152,1	27,0	125,1	106,53
100530	FV 33 S	G 1/2	3	Zink-Druckguss	500	15	68,8	185,8	38,5	147,3	167,37
133115	FV 44 S	G 3/4	4	Alu-Druckguss	2000	20	85,0	248,0	58,0	190,0	226,30
133116	FV 45 S	G 1	4	Alu-Druckguss	2000	25	85,0	248,0	58,0	190,0	226,30



FV 33 S FV 44 S



ZW 11 KS 11 F-HA

Zubehör / Ersatzteile für Vorfilter G 1/4

Artikel Nr.	Typen Nr.	Beschreibung	Preis €
100435	ZW 11	Haltewinkel mit 2 Schrauben	4,73
100436	KP 11	Koppelpaket zur Verblockung mehrerer Komponenten	2,56
100437	KP 11 Z	Koppelpaket für Verteiler schmale Ausführung	3,12
100500	KS 11 F-HA	Polycarbonatbehälter mit halbautomatischer Entleerung	17,13



www.riegler.shop

HK und Seitenzahl eingeben (z. B. HK360)

Alle Produktvarianten, Dokumentation und weitere Informationen finden Sie in unserem Online-Shop.

Zubehör / Ersatzteile für Vorfilter G 1/4			
Artikel Nr.	Typen Nr.	Beschreibung	Preis €
100362	655.6.900	Automatisches Ablassventil	47,31
100169	V 23/40	Filterelement (Papier-POM) – vollautomatisches Ablassventil	66,70



Zubehör / Ersatzteile für Vorfilter G 1/2			
Artikel Nr.	Typen Nr.	Beschreibung	Preis €
100441	ZW 33	Haltewinkel mit 2 Schrauben	6,51
100442	KP 33	Koppelpaket zur Verblockung mehrerer Komponenten	2,63
100443	KP 33 Z	Koppelpaket für Verteiler schmale Ausführung	3,26
100504	KS 33 F-HA	Polycarbonatbehälter mit halbautomatischer Entleerung	18,40
100172	DM 34	Differenzdruckmanometer	106,51
100171	DAF 1	Differenzdruckanzeige	22,79
100362	655.6.900	Automatisches Ablassventil	47,31
100545	V 38/60	Vorfilterelement (Papier-Aluminium)	77,87



Zubehör / Ersatzteile für Vorfilter G 3/4 und G 1			
Artikel Nr.	Typen Nr.	Beschreibung	Preis €
135858	ZW 45	Haltewinkel mit 2 Schrauben	17,17
135857	KP 45	Koppelpaket zur Verblockung mehrerer Komponenten	10,07
135859	KSS 45 F-HA	Polycarbonatbehälter mit Schutzkorb, halbautom. Entleerung	20,28
135860	KSS 45 F-A	Polycarbonatbehälter mit Schutzkorb, vollautom. Entleerung	71,80
100174	V 864/04	Filterelement (Papier-Aluminium)	74,87
100362	655.6.900	Automatisches Ablassventil	47,31



 www.riegler.shop
 HK und Seitenzahl eingeben (z. B. HK360)

Alle Produktvarianten, Dokumentation und weitere Informationen finden Sie in unserem Online-Shop.

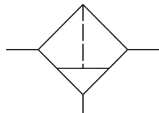

Mikrofilter (Feinfilter)

Serie »multifix«

PLUS

Zur Ausfilterung von festen Verunreinigungen größer 0,01 µm.

Eingangsdruck max.	16 bar
Mediumtemperatur max.	60 °C
Umgebungstemperatur max.	60 °C
Kondensatablass	halbautomatisch
Dichtmaterial	NBR
Durchflusswertmessung	bei P ₁ = 6 bar und Druckabfall Δ _p = 0,1 bar
Filterfeinheit	0,01 µm
Wirkungsgrad	99,999 %
Filterelement	Borsilikat-POM
Restölgehalt	0,01 mg/m ³

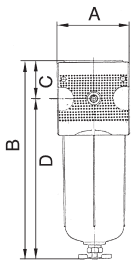

FM 11 K-HA



FM 45 S

Mikrofilter mit Polycarbonatbehälter

Artikel Nr.	Typen Nr.	Gewinde	BG	Gehäuse	Durchfluss l/min	DN	A mm	B mm	C mm	D mm	Preis €
100533	FM 11 K-HA	G 1/4	1	Zink-Druckguss	280	6	47,8	152,1	27,0	125,1	94,49
100534	FM 33 K-HA	G 1/2	3	Zink-Druckguss	720	15	68,8	185,8	38,5	147,3	154,47

Mikrofilter mit Polycarbonatbehälter und Schutzkorb

Artikel Nr.	Typen Nr.	Gewinde	BG	Gehäuse	Durchfluss l/min	DN	A mm	B mm	C mm	D mm	Preis €
100535	FM 11 S	G 1/4	1	Zink-Druckguss	280	6	47,8	152,1	27,0	125,1	106,53
100536	FM 33 S	G 1/2	3	Zink-Druckguss	720	15	68,8	185,8	38,5	147,3	167,37
133145	FM 44 S	G 3/4	4	Alu-Druckguss	1500	20	85,0	248,0	58,0	190,0	226,30
133146	FM 45 S	G 1	4	Alu-Druckguss	1500	25	85,0	248,0	58,0	190,0	226,30

Zubehör / Ersatzteile für Mikrofilter G 1/4

Artikel Nr.	Typen Nr.	Beschreibung	Preis €
100435	ZW 11	Haltewinkel mit 2 Schrauben	4,73
100436	KP 11	Koppelpaket zur Verblockung mehrerer Komponenten	2,56
100437	KP 11 Z	Koppelpaket für Verteiler schmale Ausführung	3,12
100500	KS 11 F-HA	Polycarbonatbehälter mit halbautomatischer Entleerung	17,13
100362	655.6.900	Automatisches Ablassventil	47,31
100187	M 23/70	Filterelement (Borsilikat-POM) – halbautomat. Ablassventil	55,42
100188	M 23/41	Filterelement (Borsilikat-POM) – vollautomat. Ablassventil	52,76

Zubehör / Ersatzteile für Mikrofilter G 1/2

Artikel Nr.	Typen Nr.	Beschreibung	Preis €
100441	ZW 33	Haltewinkel mit 2 Schrauben	6,51
100442	KP 33	Koppelpaket zur Verblockung mehrerer Komponenten	2,63
100443	KP 33 Z	Koppelpaket für Verteiler schmale Ausführung	3,26
100504	KS 33 F-HA	Polycarbonatbehälter mit halbautomatischer Entleerung	18,40
100172	DM 34	Differenzdruckmanometer	106,51
100171	DAF 1	Differenzdruckanzeige	22,79
100362	655.6.900	Automatisches Ablassventil	47,31
100546	M 38/60	Feinfilterelement (Borsilikat-Aluminium)	76,59

Zubehör / Ersatzteile für Mikrofilter G 3/4 und G 1

Artikel Nr.	Typen Nr.	Beschreibung	Preis €
135858	ZW 45	Haltewinkel mit 2 Schrauben	17,17
135857	KP 45	Koppelpaket zur Verblockung mehrerer Komponenten	10,07
135859	KSS 45 F-HA	Polycarbonatbehälter mit Schutzkorb, halbautom. Entleerung	20,28
135860	KSS 45 F-A	Polycarbonatbehälter mit Schutzkorb, vollautom. Entleerung	71,80
100190	M 884/02	Filterelement (Borsilikat-Aluminium)	74,87
100362	655.6.900	Automatisches Ablassventil	47,31



655.6.900



KS 11 F-HA



KP 11



M 23/41



DAF 1



DM 34



KS 33 F-HA



M 38/60



KSS 45 F-A



M 884/02



www.riegler.shop

HK und Seitenzahl eingeben (z. B. HK360)

Alle Produktvarianten, Dokumentation und weitere Informationen finden Sie in unserem Online-Shop.

Aktivkohlefilter

Serie »multifix«

PLUS

Zur Geruchsfiltrierung der Druckluft.

Von der Aktivkohle werden die in der Druckluft enthaltenen Öldampfmoleküle absorbiert. Aktivkohlepartikel gelangen aufgrund einer separaten Filtertrasse nicht in den Luftstrom.

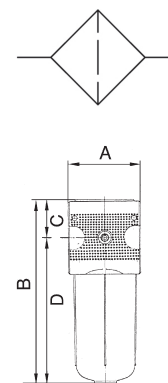

Eingangsdruck max.	16 bar
Mediumtemperatur max.	60 °C
Umgebungstemperatur max.	60 °C
Dichtmaterial	NBR
Durchflusswertmessung	bei P ₁ = 6 bar und Druckabfall Δ _p = 0,2 bar
Restölgehalt	0,005 mg/m ³
Filterelement	Aktivkohle-POM

Aktivkohlefilter mit Polycarbonatbehälter

Artikel Nr.	Typen Nr.	Gewinde	BG	Gehäuse	Durchfluss l/min	DN	A mm	B mm	C mm	D mm	Preis €
100539	FA 11 K	G 1/4	1	Zink-Druckguss	380	6	47,8	136,8	27,0	109,8	94,49
100540	FA 33 K	G 1/2	3	Zink-Druckguss	1500	15	68,8	166,6	34,5	132,1	154,47



FA 33 K

Aktivkohlefilter mit Polycarbonatbehälter und Schutzkorb

Artikel Nr.	Typen Nr.	Gewinde	BG	Gehäuse	Durchfluss l/min	DN	A mm	B mm	C mm	D mm	Preis €
100541	FA 11 S	G 1/4	1	Zink-Druckguss	380	6	47,8	136,8	27,0	109,8	105,66
100542	FA 33 S	G 1/2	3	Zink-Druckguss	1500	15	68,8	167,0	34,5	132,5	167,37
133149	FA 44 S	G 3/4	4	Alu-Druckguss	3000	20	85,0	241,0	58,0	183,0	226,30
133150	FA 45 S	G 1	4	Alu-Druckguss	3000	25	85,0	241,0	58,0	183,0	226,30



FM 45 S

Zubehör / Ersatzteile für Aktivkohlefilter G 1/4

Artikel Nr.	Typen Nr.	Beschreibung	Preis €
100435	ZW 11	Haltewinkel mit 2 Schrauben	4,73
100436	KP 11	Koppelpaket zur Verblockung mehrerer Komponenten	2,56
100437	KP 11 Z	Koppelpaket für Verteiler schmale Ausführung	3,12
100385	KS 11 N	Polycarbonatbehälter für Öler	9,40
100386	A 23/80	Filterelement (Aktivkohle-POM)	56,18



KS 11 N



A 23/80

Zubehör / Ersatzteile für Aktivkohlefilter G 1/2

Artikel Nr.	Typen Nr.	Beschreibung	Preis €
100441	ZW 33	Haltewinkel mit 2 Schrauben	6,51
100442	KP 33	Koppelpaket zur Verblockung mehrerer Komponenten	2,63
100443	KP 33 Z	Koppelpaket für Verteiler schmale Ausführung	3,26
100548	KS 33 N	Polycarbonatbehälter für Öler	15,49
100550	A 38/90	Aktivkohleelement (Körper aus Aluminium)	75,98



A 38/90



KP 33

Zubehör / Ersatzteile für Aktivkohlefilter G 3/4 und G 1

Artikel Nr.	Typen Nr.	Beschreibung	Preis €
135858	ZW 45	Haltewinkel mit 2 Schrauben	17,17
135857	KP 45	Koppelpaket zur Verblockung mehrerer Komponenten	10,07
135863	KSS 45 NS	Polycarbonatbehälter, ohne Ablassventil	20,28
100205	A 896	Filterelement (Aktivkohle)	87,29
100362	655.6.900	Automatisches Ablassventil	47,31



ZW 45



KP 45



KSS 45 NS



655.6.900



www.riegler.shop

HK und Seitenzahl eingeben (z. B. HK360)

Alle Produktvarianten, Dokumentation und weitere Informationen finden Sie in unserem Online-Shop.

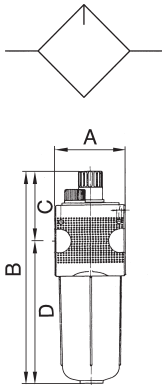

Nebelöler

Serie »multiflex«

PLUS

Proportionalöler, Öleinfüllung unter Druck ist möglich.

Mediumtemperatur max.	60 °C
Umgebungstemperatur max.	60 °C
Dichtmaterial	NBR
Ölsorte	CL 32 nach DIN 51517-ISO VG 32
Durchflusswertmessung	bei P ₁ = 6 bar und Druckabfall Δ _p = 1 bar



Nebelöler mit Polycarbonatbehälter und Tropfaufsatz aus PA

Artikel Nr.	Typen Nr.	Gewinde	BG	Eingangsdruck max. bar	Gehäuse	Durchfluss l/min	A mm	B mm	D mm	Preis €
100551	L 11 K	G 1/4	1	16	Zink-Druckguss	1900	47,8	167,8	109,8	39,94
100552	L 12 K	G 3/8	1	16	Zink-Druckguss	1900	47,8	167,8	109,8	39,94
100553	L 33 K	G 1/2	3	16	Zink-Druckguss	5000	68,8	198,2	132,1	63,90
100554	L 34 K	G 3/4	3	16	Zink-Druckguss	5000	68,8	198,2	132,1	63,90
100555	L 55 K	G 1	5	16	Aluminium	19000	100,0	324,3	241,6	174,38

Nebelöler mit Polycarbonatbehälter und Schutzkorb, Tropfaufsatz aus PA

Artikel Nr.	Typen Nr.	Gewinde	BG	Eingangsdruck max. bar	Gehäuse	Durchfluss l/min	A mm	B mm	D mm	Preis €
100556	L 11 S	G 1/4	1	16	Zink-Druckguss	1900	47,8	167,8	109,8	52,89
100557	L 12 S	G 3/8	1	16	Zink-Druckguss	1900	47,8	167,8	109,8	52,89
100558	L 33 S	G 1/2	3	16	Zink-Druckguss	5000	68,8	198,6	132,5	78,62
100559	L 34 S	G 3/4	3	16	Zink-Druckguss	5000	68,8	198,6	132,5	78,62
133119	L 44 S	G 3/4	4	16	Alu-Druckguss	14000	85,0	268,0	182,0	139,97
133120	L 45 S	G 1	4	16	Alu-Druckguss	14000	85,0	268,0	182,0	139,97
100560	L 55 S	G 1	5	16	Aluminium	19000	100,0	324,3	241,6	190,18

➔ Wir empfehlen unser Pneumatik-Spezial-Öl, siehe Seite 145



Zubehör / Ersatzteile für Nebelöler G 1/4 und G 3/8 (BG 1)

Artikel Nr.	Typen Nr.	Beschreibung	Preis €
100435	ZW 11	Haltewinkel mit 2 Schrauben	4,73
100436	KP 11	Koppelpaket zur Verblockung mehrerer Komponenten	2,56
100437	KP 11 Z	Koppelpaket für Verteiler schmale Ausführung	3,12
100385	KS 11 N	Polycarbonatbehälter für Öler	9,40
100501	SK 11	Schutzkorb	12,38
100392	1233.7.990	Tropfaufsatz Polyamid PA	10,30
100393	1233.7.909	Tropfaufsatz Metall	20,30

Zubehör / Ersatzteile für Nebelöler G 1/2 und G 3/4 (BG 3)

Artikel Nr.	Typen Nr.	Beschreibung	Preis €
100441	ZW 33	Haltewinkel mit 2 Schrauben	6,51
100442	KP 33	Koppelpaket zur Verblockung mehrerer Komponenten	2,63
100443	KP 33 Z	Koppelpaket für Verteiler schmale Ausführung	3,26
100548	KS 33 N	Polycarbonatbehälter für Öler	15,49
100506	SK 33	Schutzkorb	14,21
100392	1233.7.990	Tropfaufsatz Polyamid PA	10,30
100393	1233.7.909	Tropfaufsatz Metall	20,30

Zubehör / Ersatzteile für Nebelöler G 1 (BG 5)

Artikel Nr.	Typen Nr.	Beschreibung	Preis €
100445	ZW 55	Haltewinkel mit 2 Schrauben	17,62
100446	KP 55	Koppelpaket zur Verblockung mehrerer Komponenten	9,62
100548	KS 33 N	Polycarbonatbehälter für Öler	15,49
100506	SK 33	Schutzkorb	14,21
100392	1233.7.990	Tropfaufsatz Polyamid PA	10,30
100393	1233.7.909	Tropfaufsatz Metall	20,30



www.riegler.shop

HK und Seitenzahl eingeben (z. B. HK360)

Alle Produktvarianten, Dokumentation und weitere Informationen finden Sie in unserem Online-Shop.

Zubehör / Ersatzteile für Nebelöler G 3/4 und G 1 (BG 4)			
Artikel Nr.	Typen Nr.	Beschreibung	Preis €
135858	ZW 45	Haltewinkel mit 2 Schrauben	17,17
135857	KP 45	Koppelpaket zur Verblockung mehrerer Komponenten	10,07
135863	KSS 45 NS	Polycarbonatbehälter, ohne Ablassventil	20,28
100392	1233.7.990	Tropfaufsatz Polyamid PA	10,30
100393	1233.7.909	Tropfaufsatz Metall	20,30



Wartungseinheiten

zweiteilig, Serie »multifix«

PLUS

Zweiteilige Wartungseinheiten, bestehend aus einem vordruckunabhängigen, rücksteuerbaren Membrandruckregler mit Sekundärentlüftung in Verbindung mit einem Zentrifugalabscheider und einem Proportionalöler.

Regelbereich	0,5 - 10 bar
Manometeranzeige	0 - 16 bar
Eingangsdruck max.	16 bar
Mediumtemperatur max.	60 °C
Umgebungstemperatur max.	60 °C
Kondensatablass	halbautomatisch
Federhaube	POM-Messing
Dichtmaterial	NBR
Durchflusswertmessung	bei P ₁ = 10 bar, P ₂ = 6,3 bar und Druckabfall Δ _p = 1 bar

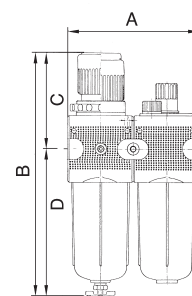

Wartungseinheit, zweiteilig mit Polycarbonatbehälter und Tropfaufsatz aus PA										
Artikel Nr.	Typen Nr.	Gewinde	BG	Gehäuse	Filterfeinheit μm	Durchfluss l/min	A mm	B mm	D mm	Preis €
100566	CL 11 K-HA	G 1/4	1	Zink-Druckguss	5	1200	92,8	192,1	125,1	97,19
100567	CL 12 K-HA	G 3/8	1	Zink-Druckguss	5	1200	92,8	192,1	125,1	101,70
100568	CL 33 K-HA	G 1/2	3	Zink-Druckguss	5	5800	134,8	246,3	147,3	171,36
100569	CL 34 K-HA	G 3/4	3	Zink-Druckguss	5	5800	134,8	246,3	147,3	171,36
100570	CL 55 K-HA	G 1	5	Aluminium	40	13500	200,0	381,8	253,8	525,57



CL 11 K-HA

Wartungseinheit, zweiteilig mit Polycarbonatbehälter und Schutzkorb, Tropfaufsatz aus PA										
Artikel Nr.	Typen Nr.	Gewinde	BG	Gehäuse	Filterfeinheit μm	Durchfluss l/min	A mm	B mm	D mm	Preis €
100571	CL 11 S	G 1/4	1	Zink-Druckguss	5	1200	92,8	192,1	125,1	120,65
100572	CL 12 S	G 3/8	1	Zink-Druckguss	5	1200	92,8	192,1	125,1	126,79
100573	CL 33 S	G 1/2	3	Zink-Druckguss	5	5800	134,8	246,3	147,3	201,34
100574	CL 34 S	G 3/4	3	Zink-Druckguss	5	5800	134,8	246,3	147,3	199,52
133123	CL 44 S-10	G 3/4	4	Alu-Druckguss	5	12000	170,0	315,0	190,0	375,74
133124	CL 45 S-10	G 1	4	Alu-Druckguss	5	12000	170,0	315,0	190,0	375,74
100575	CL 55 S	G 1	5	Aluminium	40	13500	200,0	381,8	253,8	549,39



CL 11 S

- 2-teilige Wartungseinheiten sind auch in anderen Regelbereichen (0,1 - 3 bar, 0,2 - 6 bar und 0,5 - 16 bar) und in abschließbarer Ausführung lieferbar. Bitte anfragen.
- Eigenluftverbrauch (abhängig vom Sekundärdruck) bei BG 4 und BG 5 (G 3/4 und G 1)
- Wir empfehlen unser Pneumatik-Spezial-Öl, siehe Seite 145

Zubehör / Ersatzteile für Wartungseinheit G 1/4 und G 3/8 (BG 1)			
Artikel Nr.	Typen Nr.	Beschreibung	Preis €
100344	MV 30	Haltewinkel mit Mutter M30x1,5	6,54
100345	R 11-55	Mutter M30x1,5	2,14
100435	ZW 11	Haltewinkel mit 2 Schrauben	4,73
100436	KP 11	Koppelpaket zur Verblockung mehrerer Komponenten	2,56
100437	KP 11 Z	Koppelpaket für Verteiler schmale Ausführung	3,12



Alle Produktvarianten, Dokumentation und weitere Informationen finden Sie in unserem Online-Shop.



KS 11 F-HA KS 11 F-A



611.6.905 22.1811.4



MV 50 R 33-55

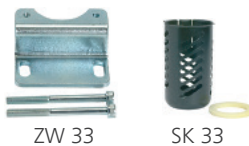

ZW 33 SK 33



1233.7.909 655.6.900



KS 33 F-HA KS 33 F-A



ZW 55 KS 33 N



KSS 45 F-HA KSS 45 F-A



6141.6.905 655.6.905.2

Zubehör / Ersatzteile für Wartungseinheit G 1/4 und G 3/8 (BG 1)

Artikel Nr.	Typen Nr.	Beschreibung	Preis €
100500	KS 11 F-HA	Polycarbonatbehälter mit halbautomatischer Entleerung	17,13
100361	KS 11 F-A	Polycarbonatbehälter mit automatischer Entleerung	56,82
100385	KS 11 N	Polycarbonatbehälter für Öler	9,40
100501	SK 11	Schutzkorb	12,38
100392	1233.7.990	Tropfaufsatz Polyamid PA	10,30
100393	1233.7.909	Tropfaufsatz Metall	20,30
100134	611.6.905	Filterelement 5 µm, Cellpor	10,26
100438	22.1811.4	Verschleißteilesatz	26,38
100362	655.6.900	Automatisches Ablassventil	47,31

Zubehör / Ersatzteile für Wartungseinheit G 1/2 und G 3/4 (BG 3)

Artikel Nr.	Typen Nr.	Beschreibung	Preis €
100439	MV 50	Haltewinkel mit Mutter M50x1,5	6,77
100440	R 33-55	Mutter M50x1,5	2,33
100441	ZW 33	Haltewinkel mit 2 Schrauben	6,51
100442	KP 33	Koppelpaket zur Verblockung mehrerer Komponenten	2,63
100443	KP 33 Z	Koppelpaket für Verteiler schmale Ausführung	3,26
100504	KS 33 F-HA	Polycarbonatbehälter mit halbautomatischer Entleerung	18,40
100505	KS 33 F-A	Polycarbonatbehälter mit automatischer Entleerung	59,85
100548	KS 33 N	Polycarbonatbehälter für Öler	15,49
100506	SK 33	Schutzkorb	14,21
100392	1233.7.990	Tropfaufsatz Polyamid PA	10,30
100393	1233.7.909	Tropfaufsatz Metall	20,30
100507	633.6.905	Filterelement 5 µm, Cellpor	15,06
100362	655.6.900	Automatisches Ablassventil	47,31
100444	22.1833.4	Verschleißteilesatz	23,18

Zubehör / Ersatzteile für Wartungseinheit G 1 (BG 5)

Artikel Nr.	Typen Nr.	Beschreibung	Preis €
100445	ZW 55	Haltewinkel mit 2 Schrauben	17,62
100446	KP 55	Koppelpaket zur Verblockung mehrerer Komponenten	9,62
100504	KS 33 F-HA	Polycarbonatbehälter mit halbautomatischer Entleerung	18,40
100505	KS 33 F-A	Polycarbonatbehälter mit automatischer Entleerung	59,85
100548	KS 33 N	Polycarbonatbehälter für Öler	15,49
100506	SK 33	Schutzkorb	14,21
205521	655.6.905.2	Filterelement 5 µm, Cellpor	26,38
100392	1233.7.990	Tropfaufsatz Polyamid PA	10,30
100393	1233.7.909	Tropfaufsatz Metall	20,30
100511	655.6.940	Filterelement 40 µm, Cellpor	22,79
100362	655.6.900	Automatisches Ablassventil	47,31
100447	22.1855.4	Verschleißteilesatz	92,68
100509	22.355.4	Verschleißteilesatz	93,38

Zubehör / Ersatzteile für Wartungseinheit G 3/4 und G 1 (BG 4)

Artikel Nr.	Typen Nr.	Beschreibung	Preis €
135858	ZW 45	Haltewinkel mit 2 Schrauben	17,17
135857	KP 45	Koppelpaket zur Verblockung mehrerer Komponenten	10,07
135859	KSS 45 F-HA	Polycarbonatbehälter mit Schutzkorb, halbautom. Entleerung	20,28
135860	KSS 45 F-A	Polycarbonatbehälter mit Schutzkorb, vollautom. Entleerung	71,80
135863	KSS 45 NS	Polycarbonatbehälter, ohne Ablassventil	20,28
135855	22.1845.4	Verschleißteilesatz	32,93
100144	6141.6.905	Filterelement 5 µm, Cellpor	32,21
100362	655.6.900	Automatisches Ablassventil	47,31
100392	1233.7.990	Tropfaufsatz Polyamid PA	10,30
100393	1233.7.909	Tropfaufsatz Metall	20,30



www.riegler.shop

HK und Seitenzahl eingeben (z. B. HK360)

Alle Produktvarianten, Dokumentation und weitere Informationen finden Sie in unserem Online-Shop.

Wartungseinheiten

dreiteilig, Serie »multifix«

PLUS

Dreiteilige Wartungseinheiten, bestehend aus einem vordruckunabhängigen, rücksteuerbaren Membrandruckregler mit Sekundärentlüftung, einem Zentrifugalabscheider und einem Proportionalölter.

Regelbereich	0,5 - 10 bar
Manometeranzeige	0 - 16 bar
Eingangsdruck max.	16 bar
Mediumtemperatur max.	60 °C
Umgebungstemperatur max.	60 °C
Kondensatablass	halbautomatisch
Federhaube	POM-Messing
Dichtmaterial	NBR
Durchflusswertmessung	bei P ₁ = 10 bar, P ₂ = 6,3 bar und Druckabfall Δ _p = 1 bar

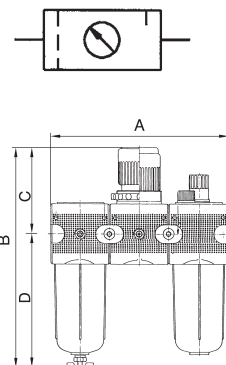

Wartungseinheit, dreiteilig mit Polycarbonatbehälter und Tropfaufsatz aus PA

Artikel Nr.	Typen Nr.	Gewinde	BG	Gehäuse	Filterfeinheit µm	Durchfluss l/min	A mm	B mm	D mm	Preis €
100581	FRL 11 K-HA	G 1/4	1	Zink-Druckguss	5	1200	137,8	192,1	125,1	126,32
100582	FRL 12 K-HA	G 3/8	1	Zink-Druckguss	5	1200	137,8	192,1	125,1	128,72
100583	FRL 33 K-HA	G 1/2	3	Zink-Druckguss	5	5800	200,8	246,3	147,3	188,94
100584	FRL 34 K-HA	G 3/4	3	Zink-Druckguss	5	5800	200,8	246,3	147,3	188,94
100585	FRL 55 K-HA	G 1	5	Aluminium	40	13500	300,0	381,8	253,8	527,92



FRL 11 K-HA

Wartungseinheit, dreiteilig mit Polycarbonatbehälter und Schutzkorb, Tropfaufsatz aus PA

Artikel Nr.	Typen Nr.	Gewinde	BG	Gehäuse	Filterfeinheit µm	Durchfluss l/min	A mm	B mm	D mm	Preis €
100586	FRL 11 S	G 1/4	1	Zink-Druckguss	5	1200	137,8	192,1	125,1	151,37
100587	FRL 12 S	G 3/8	1	Zink-Druckguss	5	1200	137,8	192,1	125,1	151,37
100588	FRL 33 S	G 1/2	3	Zink-Druckguss	5	5800	200,8	246,3	147,3	216,68
100589	FRL 34 S	G 3/4	3	Zink-Druckguss	5	5800	200,8	246,3	147,3	216,68
133127	FRL 44 S-10	G 3/4	4	Alu-Druckguss	5	12000	255,0	315,0	190,0	434,88
133128	FRL 45 S-10	G 1	4	Alu-Druckguss	5	12000	255,0	315,0	190,0	434,88
100590	FRL 55 S	G 1	5	Aluminium	40	13500	300,0	381,8	253,8	558,34



FRL 11 S

- ➔ 3-teilige Wartungseinheiten sind auch in anderen Regelbereichen (0,1 - 3 bar, 0,2 - 6 bar und 0,5 - 16 bar) und in abschließbarer Ausführung lieferbar. Bitte anfragen.
- ➔ Eigenluftverbrauch (abhängig vom Sekundärdruck) bei BG 4 und BG 5 (G 3/4 und G 1)
- ➔ Wir empfehlen unser Pneumatik-Spezial-Öl, siehe Seite 145

Zubehör / Ersatzteile für Wartungseinheit G 1/4 und G 3/8 (BG 1)

Artikel Nr.	Typen Nr.	Beschreibung	Preis €
100344	MV 30	Haltewinkel mit Mutter M30x1,5	6,54
100345	R 11-55	Mutter M30x1,5	2,14
100435	ZW 11	Haltewinkel mit 2 Schrauben	4,73
100436	KP 11	Koppelpaket zur Verblockung mehrerer Komponenten	2,56
100437	KP 11 Z	Koppelpaket für Verteiler schmale Ausführung	3,12
100500	KS 11 F-HA	Polycarbonatbehälter mit halbautomatischer Entleerung	17,13
100361	KS 11 F-A	Polycarbonatbehälter mit automatischer Entleerung	56,82
100385	KS 11 N	Polycarbonatbehälter für Öler	9,40
100501	SK 11	Schutzkorb	12,38
100392	1233.7.990	Tropfaufsatz Polyamid PA	10,30
100393	1233.7.909	Tropfaufsatz Metall	20,30
100134	611.6.905	Filterelement 5 µm, Cellpor	10,26
100438	22.1811.4	Verschleißteilsatz	26,38
100362	655.6.900	Automatisches Ablassventil	47,31



MV 30

R 11-55



ZW 11

KP 11



KS 11 F-A

KS 11 F-HA

 www.riegler.shop
HK und Seitenzahl eingeben (z. B. HK360)

Alle Produktvarianten, Dokumentation und weitere Informationen finden Sie in unserem Online-Shop.



Zubehör / Ersatzteile für Wartungseinheit G 1/2 und G 3/4 (BG 3)

Artikel Nr.	Typen Nr.	Beschreibung	Preis €
100439	MV 50	Haltewinkel mit Mutter M50x1,5	6,77
100440	R 33-55	Mutter M50x1,5	2,33
100441	ZW 33	Haltewinkel mit 2 Schrauben	6,51
100442	KP 33	Koppelpaket zur Verblockung mehrerer Komponenten	2,63
100443	KP 33 Z	Koppelpaket für Verteiler schmale Ausführung	3,26
100504	KS 33 F-HA	Polycarbonatbehälter mit halbautomatischer Entleerung	18,40
100505	KS 33 F-A	Polycarbonatbehälter mit automatischer Entleerung	59,85
100548	KS 33 N	Polycarbonatbehälter für Öler	15,49
100506	SK 33	Schutzkorb	14,21
100392	1233.7.990	Tropfaufsatz Polyamid PA	10,30
100393	1233.7.909	Tropfaufsatz Metall	20,30
100507	633.6.905	Filterelement 5 µm, Cellpor	15,06
100362	655.6.900	Automatisches Ablassventil	47,31
100444	22.1833.4	Verschleißteilesatz	23,18



Zubehör / Ersatzteile für Wartungseinheit G 1 (BG 5)

Artikel Nr.	Typen Nr.	Beschreibung	Preis €
100445	ZW 55	Haltewinkel mit 2 Schrauben	17,62
100446	KP 55	Koppelpaket zur Verblockung mehrerer Komponenten	9,62
100504	KS 33 F-HA	Polycarbonatbehälter mit halbautomatischer Entleerung	18,40
100505	KS 33 F-A	Polycarbonatbehälter mit automatischer Entleerung	59,85
100548	KS 33 N	Polycarbonatbehälter für Öler	15,49
100506	SK 33	Schutzkorb	14,21
205521	655.6.905.2	Filterelement 5 µm, Cellpor	26,38
100392	1233.7.990	Tropfaufsatz Polyamid PA	10,30
100393	1233.7.909	Tropfaufsatz Metall	20,30
100511	655.6.940	Filterelement 40 µm, Cellpor	22,79
100362	655.6.900	Automatisches Ablassventil	47,31
100447	22.1855.4	Verschleißteilesatz	92,68
100509	22.355.4	Verschleißteilesatz	93,38



Zubehör / Ersatzteile für Wartungseinheit G 3/4 und G 1 (BG 4)

Artikel Nr.	Typen Nr.	Beschreibung	Preis €
135858	ZW 45	Haltewinkel mit 2 Schrauben	17,17
135857	KP 45	Koppelpaket zur Verblockung mehrerer Komponenten	10,07
135859	KSS 45 F-HA	Polycarbonatbehälter mit Schutzkorb, halbautom. Entleerung	20,28
135860	KSS 45 F-A	Polycarbonatbehälter mit Schutzkorb, vollautom. Entleerung	71,80
135863	KSS 45 NS	Polycarbonatbehälter, ohne Ablassventil	20,28
135855	22.1845.4	Verschleißteilesatz	32,93
100144	6141.6.905	Filterelement 5 µm, Cellpor	32,21
100362	655.6.900	Automatisches Ablassventil	47,31
100392	1233.7.990	Tropfaufsatz Polyamid PA	10,30
100393	1233.7.909	Tropfaufsatz Metall	20,30



www.riegler.shop

HK und Seitenzahl eingeben (z. B. HK360)

Alle Produktvarianten, Dokumentation und weitere Informationen finden Sie in unserem Online-Shop.

Wartungsstationen SAFETY

Serie »multifix«

PLUS

Diese Druckluft-Wartungsstation, bestehend aus einem Kugelhahn inklusive Schalldämpfer, einem Anfahrventil und wahlweise einem Druckregler, einem Filterregler oder einer Wartungseinheit erfüllt sämtliche Anforderungen an Betriebssicherheit und Unfallschutz!

Eingangsdruck	2 - 16 bar
Regelbereich	2 - 10 bar
Manometeranzeige	0 - 16 bar
Temperaturbereich max.	60 °C
Medium	Druckluft
Gehäuse	Zink-Druckguss
Federhaube	POM
Dichtmaterial	NBR
Membrane	NBR
Filterelement	Cellpor (PE)
Filterfeinheit	5 µm
Entlüftungsanschluss	Schalldämpfer (Kugelhahn)
Durchflusswertmessung	bei P ₁ = 8 bar, P ₂ = 6 bar und Druckabfall Δ _p = 1 bar

Wartungsstation SAFETY, bestehend aus Kugelhahn inkl. Schalldämpfer, Anfahrventil und Druckregler inkl. Schließzylinder

Artikel Nr.	Typen Nr.	Gewinde	BG	Durchfluss l/min	A mm	B mm	C mm	Preis €
100596	WS 1001	G 1/4	1	1000	128,0	137,8	94,0	251,39
100597	WS 1002	G 1/2	3	4000	189,0	200,8	122,0	307,24
100598	WS 1003	G 1	5	12000	241,7	282,8	157,0	643,25

Wartungsstation SAFETY, bestehend aus Kugelhahn inkl. Schalldämpfer, Anfahrventil und Filterregler mit Polycarbonatbehälter und Schutzkorb inkl. Schließzylinder

Artikel Nr.	Typen Nr.	Gewinde	BG	Kondensatablass	Durchfluss l/min	A mm	B mm	C mm	Preis €
100599	WS 2001	G 1/4	1	halbautomatisch	1000	219,1	137,8	94,0	285,33
100600	WS 2002	G 1/2	3	halbautomatisch	4000	269,3	200,8	122,0	358,06
100601	WS 2003	G 1	5	halbautomatisch	12000	410,8	282,8	157,0	786,42

Wartungsstation SAFETY, bestehend aus Kugelhahn inkl. Schalldämpfer, Anfahrventil und 2-teiliger Wartungseinheit mit Polycarbonatbehälter und Schutzkorb inkl. Schließzylinder

Artikel Nr.	Typen Nr.	Gewinde	BG	Kondensatablass	Durchfluss l/min	A mm	B mm	C mm	Preis €
100602	WS 3001	G 1/4	1	halbautomatisch	1000	219,1	182,8	94,0	320,27
100603	WS 3002	G 1/2	3	halbautomatisch	3550	269,3	266,8	122,0	421,96
100604	WS 3003	G 1	5	halbautomatisch	9800	410,8	382,8	157,0	935,75

- Zubehör und Ersatzteile finden Sie bei den einzelnen Komponenten: Kugelhahn, Anfahrventil, Druckregler, Filterregler, Wartungseinheit 2-tlg.
- Vorhängeschloss nicht im Preis inbegriffen. Bitte separat bestellen.
- Eigenluftverbrauch (abhängig vom Sekundärdruck) bei BG 5 (G 1)

Zubehör

Artikel Nr.	Typen Nr.	Beschreibung	Preis €
100273	VS 37	Vorhängeschloss, Bügel-Ø 6 mm	12,47

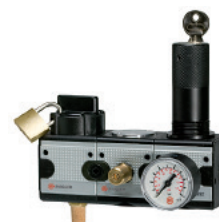
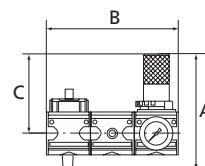

WS 1001 + VS 37

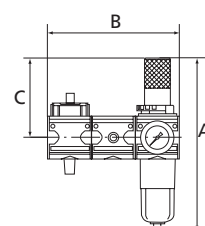

WS 2001 + VS 37

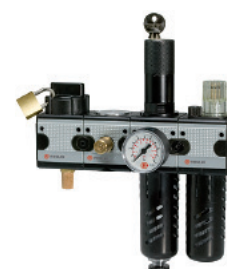
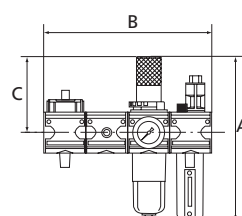

WS 3001 + VS 37



VS 37



www.riegler.shop

HK und Seitenzahl eingeben (z. B. HK360)

Alle Produktvarianten, Dokumentation und weitere Informationen finden Sie in unserem Online-Shop.

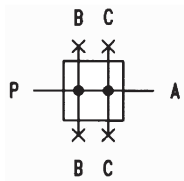

Verteiler

Serie »multifix«

PLUS

Vierfachverteiler in breiter und schmaler Ausführung.

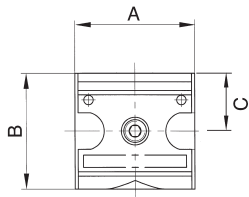

Eingangsdruck max.	16 bar
Mediumtemperatur max.	60 °C
Umgebungstemperatur max.	60 °C
Dichtmaterial	NBR
Durchflusswertmessung	bei $P_1 = 6$ bar und Druckabfall $\Delta p = 1$ bar



Z 11



T 11

Verteiler - schmale Ausführung

Artikel Nr.	Typen Nr.	Gewinde	BG	Abgang	Gehäuse	Durchfluss l/min	A mm	B mm	C mm	Preis €
100605	Z 11	G 1/4	1	3 x 1/4, 1 x 1/8	Zink-Druckguss	3300	34,8	52,0	26,0	28,64
100606	Z 33	G 1/2	3	1 x 3/8, 2 x 1/4, 1 x 1/8	Zink-Druckguss	11000	38,8	67,0	33,5	31,56

Verteiler - breite Ausführung

Artikel Nr.	Typen Nr.	Gewinde	BG	Abgang	Gehäuse	Durchfluss l/min	A mm	B mm	C mm	Preis €
100607	T 11	G 1/4	1	4 x 1/4	Zink-Druckguss	2500	47,8	52,0	26,0	31,20
100608	T 12	G 3/8	1	4 x 1/4	Zink-Druckguss	2500	47,8	52,0	26,0	31,20
100609	T 33	G 1/2	3	2 x 1/4, 2 x 1/2	Zink-Druckguss	11000	68,8	67,0	33,5	39,82
100610	T 34	G 3/4	3	2 x 1/4, 2 x 1/2	Zink-Druckguss	11000	68,8	67,0	33,5	39,82
133131	T 44	G 3/4	4	2 x 1/4, 1 x 3/4, 1 x 1	Alu-Druckguss	18000	85,0	108,0	50,0	113,52
133132	T 45	G 1	4	2 x 1/4, 1 x 3/4, 1 x 1	Alu-Druckguss	18000	85,0	108,0	50,0	113,52

→ Durchflussangabe l/min bei P → A



KP 11

DS 9410

Zubehör / Ersatzteile für Verteiler G 1/4 und G 3/8 (BG 1)

Artikel Nr.	Typen Nr.	Beschreibung	Preis €
100436	KP 11	Koppelpaket zur Verblockung mehrerer Komponenten	2,56
100437	KP 11 Z	Koppelpaket für Verteiler schmale Ausführung	3,12
100280	DS 9410	Druckschalter, anflanschbar	118,48
100281	22.DS9410.4	Formdichtung für Flanschdruckschalter	4,39



22.DS9410.4

Zubehör / Ersatzteile für Verteiler G 1/2 und G 3/4 (BG 3)

Artikel Nr.	Typen Nr.	Beschreibung	Preis €
100442	KP 33	Koppelpaket zur Verblockung mehrerer Komponenten	2,63
100443	KP 33 Z	Koppelpaket für Verteiler schmale Ausführung	3,26
100280	DS 9410	Druckschalter, anflanschbar	118,48
100281	22.DS9410.4	Formdichtung für Flanschdruckschalter	4,39

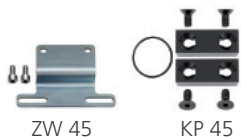

ZW 45

KP 45

Zubehör / Ersatzteile für Verteiler G 3/4 und G 1 (BG 4)

Artikel Nr.	Typen Nr.	Beschreibung	Preis €
135858	ZW 45	Haltewinkel mit 2 Schrauben	17,17
135857	KP 45	Koppelpaket zur Verblockung mehrerer Komponenten	10,07



www.riegler.shop

HK und Seitenzahl eingeben (z. B. HK360)

Alle Produktvarianten, Dokumentation und weitere Informationen finden Sie in unserem Online-Shop.

Kugelhähne (3/2-Wege)

Serie »multifix«

PLUS

Mit Knebelgriff, 90° drehbar, abschließbar, mit Entlüftungsbohrung inklusive Schalldämpfer.

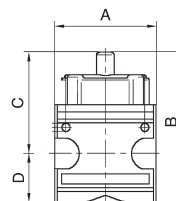
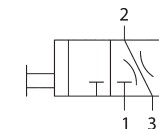

Eingangsdruck max.	16 bar
Mediumtemperatur max.	60 °C
Umgebungstemperatur max.	60 °C
Betätigung	Knebel 90° drehbar
Dichtmaterial	NBR
Durchflusswertmessung	bei P ₁ = 6 bar und Druckabfall Δ _p = 1 bar

Kugelhahn (3/2-Wege)

Artikel Nr.	Typen Nr.	Gewinde	BG	Entlüftungs-anschluss	Gehäuse	Durchfluss l/min	A mm	B mm	D mm	Preis €
100611	K 11	G 1/4	1	G 1/4	Zink-Druckguss	2800	47,8	80,4	26,0	41,46
100612	K 12	G 3/8	1	G 1/4	Zink-Druckguss	2800	47,8	80,4	26,0	41,46
100613	K 33	G 1/2	3	G 1/2	Zink-Druckguss	11000	68,8	102,6	33,5	59,36
100614	K 34	G 3/4	3	G 1/2	Zink-Druckguss	11000	68,8	102,6	33,5	59,36
133133	K 44	G 3/4	4	G 1/2	Alu-Druckguss	30000	85,0	140,0	50,0	168,05
133134	K 45	G 1	4	G 1/2	Alu-Druckguss	30000	85,0	140,0	50,0	168,05
100615	K 55	G 1	5	G 1/2	Aluminium	30000	82,8	133,5	50,5	191,21



K 11



K 55

Zubehör für Kugelhahn G 1/4 und G 3/8 (BG 1)

Artikel Nr.	Typen Nr.	Beschreibung	Preis €
100436	KP 11	Koppelpaket zur Verblockung mehrerer Komponenten	2,56
100437	KP 11 Z	Koppelpaket für Verteiler schmale Ausführung	3,12
100435	ZW 11	Haltewinkel mit 2 Schrauben	4,73
100290	567-2/M	Schalldämpfer Sinterbronze, mit Sechskant und Gewinde aus Ms	4,38
100273	VS 37	Vorhängeschloss, Bügel-Ø 6 mm	12,47



KP 11 Z

ZW 11



567-2/M

VS 37

Zubehör für Kugelhahn G 1/2 und G 3/4 (BG 3)

Artikel Nr.	Typen Nr.	Beschreibung	Preis €
100442	KP 33	Koppelpaket zur Verblockung mehrerer Komponenten	2,63
100443	KP 33 Z	Koppelpaket für Verteiler schmale Ausführung	3,26
100441	ZW 33	Haltewinkel mit 2 Schrauben	6,51
100292	567-4/M	Schalldämpfer Sinterbronze, mit Sechskant und Gewinde aus Ms	9,83
100273	VS 37	Vorhängeschloss, Bügel-Ø 6 mm	12,47

Zubehör für Kugelhahn G 3/4 und G 1 (BG 4)

Artikel Nr.	Typen Nr.	Beschreibung	Preis €
135858	ZW 45	Haltewinkel mit 2 Schrauben	17,17
135857	KP 45	Koppelpaket zur Verblockung mehrerer Komponenten	10,07

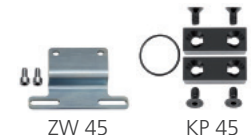

ZW 45

KP 45

Zubehör für Kugelhahn G 1 (BG 5)

Artikel Nr.	Typen Nr.	Beschreibung	Preis €
100446	KP 55	Koppelpaket zur Verblockung mehrerer Komponenten	9,62
100445	ZW 55	Haltewinkel mit 2 Schrauben	17,62
100616	AP 55	Anschlussplatte	43,04
100292	567-4/M	Schalldämpfer Sinterbronze, mit Sechskant und Gewinde aus Ms	9,83
100273	VS 37	Vorhängeschloss, Bügel-Ø 6 mm	12,47



KP 55

ZW 55



AP 55

www.riegler.shop
 HK und Seitenzahl eingeben (z. B. HK360)

Alle Produktvarianten, Dokumentation und weitere Informationen finden Sie in unserem Online-Shop.

Schaltventile (3/2-Wegeventile)

Serie »multifix«

PLUS

Druckluftanlagen oder Teile von Anlagen können über ein elektrisches Signal ein- oder ausgeschaltet werden.
3/2-Wege-Ausführung inklusive Schalldämpfer.
Beim Abschalten wird die Anlage gleichzeitig entlüftet.

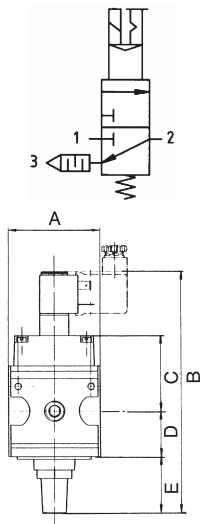

Einschaltdauer	100 %
Schutzart	IP 65 (P 54) nach DIN 40050
Elektrischer Anschluss	Gerätestecker PG 9, Form B, EN 175301-803
Mediumtemperatur max.	60 °C
Umgebungstemperatur max.	60 °C
Dichtmaterial	NBR
Durchflusswertmessung	bei P ₁ = 6 bar und Druckabfall Δp = 1 bar



Schaltventil (3/2-Wegeventil)

Artikel Nr.	Typen Nr.	Gewinde BG	Magnet-spule	Eingangs-druck bar	Ent-lüftungs-anchluss	Durch-fluss l/min	A mm	B mm	C mm	D mm	E mm	Preis €	
100618	S 11-2	G 1/4	1	230 V AC, 50 Hz	2 - 10	G 1/4	1150	47,8	138,7	43,7	26,0	17,5	130,37
100620	S 11-4	G 1/4	1	24 V DC	2 - 10	G 1/4	1150	47,8	138,7	43,7	26,0	17,5	130,37
100622	S 33-2	G 1/2	3	230 V AC, 50 Hz	2 - 10	G 1/4	3150	68,8	185,0	56,2	33,5	44,1	159,90
100624	S 33-4	G 1/2	3	24 V DC	2 - 10	G 1/4	3150	68,8	185,0	56,2	33,5	44,1	159,90
133136	S 44-2	G 3/4	4	230 V AC, 50 Hz	2 - 16	G 1/2	12500	85,0	204,0	53,0	66,0	35,0	253,22
133138	S 44-4	G 3/4	4	24 V DC	2 - 16	G 1/2	12500	85,0	204,0	53,0	66,0	35,0	253,22
133140	S 45-2	G 1	4	230 V AC, 50 Hz	2 - 16	G 1/2	12500	85,0	204,0	53,0	66,0	35,0	253,22
133142	S 45-4	G 1	4	24 V DC	2 - 16	G 1/2	12500	85,0	204,0	53,0	66,0	35,0	253,22

➔ Schaltventile sind auch in pneumatisch betätigter Ausführung lieferbar. Bitte anfragen.



Zubehör / Ersatzteile für Schaltventil G 1/4

Artikel Nr.	Typen Nr.	Beschreibung	Preis €
100436	KP 11	Koppelpaket zur Verblockung mehrerer Komponenten	2,56
100437	KP 11 Z	Koppelpaket für Verteiler schmale Ausführung	3,12
100435	ZW 11	Haltewinkel mit 2 Schrauben	4,73
100290	567-2/M	Schalldämpfer Sinterbronze, mit Sechskant und Gewinde aus Ms	4,38
100409	1920.9B	Gerätestecker Form B nach EN 175301-803	8,94
100410	S 11-19N	Magnetspule 230 V AC, 50 Hz	35,77
100412	S 11-18N	Magnetspule 24 V DC	35,77
100625	S 11-38N	3/2-Wegeventil zur Vorsteuerung mit Handbetätigung	57,84



Zubehör / Ersatzteile für Schaltventil G 1/2

Artikel Nr.	Typen Nr.	Beschreibung	Preis €
100442	KP 33	Koppelpaket zur Verblockung mehrerer Komponenten	2,63
100443	KP 33 Z	Koppelpaket für Verteiler schmale Ausführung	3,26
100441	ZW 33	Haltewinkel mit 2 Schrauben	6,51
100292	567-4/M	Schalldämpfer Sinterbronze, mit Sechskant und Gewinde aus Ms	9,83
100409	1920.9B	Gerätestecker Form B nach EN 175301-803	8,94
100410	S 11-19N	Magnetspule 230 V AC, 50 Hz	35,77
100412	S 11-18N	Magnetspule 24 V DC	35,77
100625	S 11-38N	3/2-Wegeventil zur Vorsteuerung mit Handbetätigung	57,84



www.riegler.shop

HK und Seitenzahl eingeben (z. B. HK360)

Alle Produktvarianten, Dokumentation und weitere Informationen finden Sie in unserem Online-Shop.

Zubehör / Ersatzteile für Schaltventil G 3/4 und G 1			
Artikel Nr.	Typen Nr.	Beschreibung	Preis €
135858	ZW 45	Haltewinkel mit 2 Schrauben	17,17
135857	KP 45	Koppelpaket zur Verblockung mehrerer Komponenten	10,07
100308	400-900-17	Vorsteuerventil 230 V AC	78,89
100306	400-900-42	Vorsteuerventil 24 V DC	78,89
100310	1920.FU	Gerätestecker Form C	9,29



Anfahrventile

Serie »multifix«

PLUS

Durch Sekundärdruck betätigtes Sitzventil zur kontrollierten Belüftung von Druckluftanlagen. Bei Erreichen von 50% des Eingangsdrucks wird der volle Querschnitt des Reglers geöffnet. Durch Drehen der Regulierschraube ist die Füllzeit einstellbar.

Eingangsdruck	2 - 16 bar
Mediumtemperatur max.	60 °C
Umgebungstemperatur max.	60 °C
Dichtmaterial	NBR
Durchflusswertmessung	bei $P_1 = 6$ bar und Druckabfall $\Delta p = 1$ bar

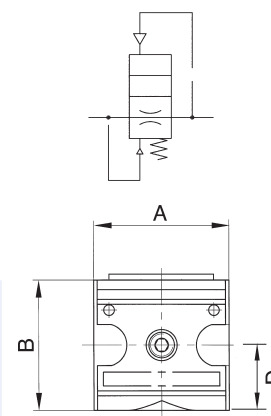

Anfahrventil									
Artikel Nr.	Typen Nr.	Gewinde	BG	Gehäuse	Durchfluss l/min	A mm	B mm	D mm	Preis €
100626	A 11 F	G 1/4	1	Zink-Druckguss	1100	47,8	54,2	26,8	57,21
100627	A 33 F	G 1/2	3	Zink-Druckguss	3500	68,8	71,6	35,1	61,26
133143	A 44 F	G 3/4	4	Alu-Druckguss	10000	85,0	119,0	53,0	181,42
133144	A 45 F	G 1	4	Alu-Druckguss	10000	85,0	119,0	53,0	181,42
100628	A 54 F	G 3/4	5	Aluminium	16000	99,7	104,0	52,0	215,55
100629	A 55 F	G 1	5	Aluminium	16000	99,7	104,0	52,0	215,55



A 11 F



A 55 F

Zubehör für Anfahrventil G 1/4 (BG 1)			
Artikel Nr.	Typen Nr.	Beschreibung	Preis €
100436	KP 11	Koppelpaket zur Verblockung mehrerer Komponenten	2,56
100437	KP 11 Z	Koppelpaket für Verteiler schmale Ausführung	3,12



KP 11

Zubehör für Anfahrventil G 1/2 (BG 3)			
Artikel Nr.	Typen Nr.	Beschreibung	Preis €
100442	KP 33	Koppelpaket zur Verblockung mehrerer Komponenten	2,63
100443	KP 33 Z	Koppelpaket für Verteiler schmale Ausführung	3,26



KP 33

Zubehör für Anfahrventil G 3/4 und G 1 (BG 4)			
Artikel Nr.	Typen Nr.	Beschreibung	Preis €
135857	KP 45	Koppelpaket zur Verblockung mehrerer Komponenten	10,07



KP 55

Zubehör für Anfahrventil G 3/4 und G 1 (BG 5)			
Artikel Nr.	Typen Nr.	Beschreibung	Preis €
100446	KP 55	Koppelpaket zur Verblockung mehrerer Komponenten	9,62



Alle Produktvarianten, Dokumentation und weitere Informationen finden Sie in unserem Online-Shop.

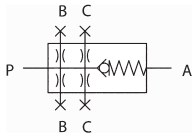

Rückschlagventile

Serie »multifix«

PLUS

Federbelastetes Sitzventil.

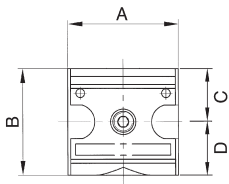

Öffnungsdruck min.	0.1 bar
Eingangsdruck max.	16 bar
Mediumstemperatur max.	50 °C
Umgebungstemperatur max.	50 °C
Gehäuse	Zink-Druckguss
Dichtmaterial	NBR
Durchflusswertmessung	bei $P_1 = 6$ bar und Druckabfall $\Delta p = 1$ bar



V 11

Rückschlagventil

Artikel Nr.	Typen Nr.	Gewinde	BG	Durchfluss l/min	A mm	B mm	C mm	D mm	Preis €
100630	V 11	G 1/4	1	700	47,8	52,0	26,0	26,0	46,67
100631	V 12	G 3/8	1	700	47,8	52,0	26,0	26,0	46,67
100632	V 33/1	G 1/2	3	6000	68,8	67,0	33,5	33,5	57,95
100633	V 34/1	G 3/4	3	6000	68,8	67,0	33,5	33,5	57,95



KP 11

Zubehör für Rückschlagventil G 1/4 und G 3/8

Artikel Nr.	Typen Nr.	Beschreibung	Preis €
100436	KP 11	Koppelpaket zur Verblockung mehrerer Komponenten	2,56
100437	KP 11 Z	Koppelpaket für Verteiler schmale Ausführung	3,12



KP 33

Zubehör für Rückschlagventil G 1/2 und G 3/4

Artikel Nr.	Typen Nr.	Beschreibung	Preis €
100442	KP 33	Koppelpaket zur Verblockung mehrerer Komponenten	2,63
100443	KP 33 Z	Koppelpaket für Verteiler schmale Ausführung	3,26



www.riegler.shop

HK und Seitenzahl eingeben (z. B. HK360)

Alle Produktvarianten, Dokumentation und weitere Informationen finden Sie in unserem Online-Shop.

Druckregler

Serie »variobloc«

PLUS

Vordruckunabhängiger, rücksteuerbarer Membrandruckregler mit Sekundärentlüftung. Die Druckeinstellung kann durch Eindrücken des Handrads arretiert werden. Bewährte Serie in modernem Industriedesign, die sich durch einfaches Handling, bequeme Verblockungsmöglichkeit durch neuartige Verbindungsmodule und hervorragende Durchflusswerte auszeichnet.

Eingangsdruck max.	25 bar
Mediumtemperatur max.	80 °C
Umgebungstemperatur max.	80 °C
Gehäuse	Zink-Druckguss
Federhaube	POM
Dichtmaterial	NBR
Membrane	NBR
Durchflusswertmessung	bei $P_1 = 10 \text{ bar}$, $P_2 = 6 \text{ bar}$ und Druckabfall $\Delta p = 1 \text{ bar}$

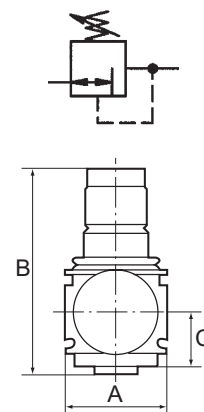

Druckregler inkl. Manometer

Artikel Nr.	Typen Nr.	Gewinde	BG	Regelbereich bar	Manometeranzeige bar	Durchfluss l/min	A mm	B mm	C mm	Preis €
100634	VR 22	G 1/4	1	0,5 - 6	0 - 6	2000	48,0	98,0	26,0	53,69
100635	VR 23	G 1/4	1	0,5 - 10	0 - 10	2000	48,0	98,0	26,0	53,69
100636	VR 24	G 1/4	1	0,5 - 16	0 - 16	2000	48,0	98,0	26,0	53,69
100637	VR 32	G 3/8	1	0,5 - 6	0 - 6	3200	48,0	98,0	26,0	53,69
100638	VR 33	G 3/8	1	0,5 - 10	0 - 10	3200	48,0	98,0	26,0	53,69
100639	VR 34	G 3/8	1	0,5 - 16	0 - 16	3200	48,0	98,0	26,0	53,69
100640	VR 42	G 1/2	2	0,5 - 6	0 - 6	7000	70,0	134,0	33,0	79,00
100641	VR 43	G 1/2	2	0,5 - 10	0 - 10	7000	70,0	134,0	33,0	79,00
100642	VR 44	G 1/2	2	0,5 - 16	0 - 16	7000	70,0	134,0	33,0	79,00
100643	VR 52	G 3/4	2	0,5 - 6	0 - 6	8000	70,0	134,0	33,0	79,00
100644	VR 53	G 3/4	2	0,5 - 10	0 - 10	8000	70,0	134,0	33,0	79,00
100645	VR 54	G 3/4	2	0,5 - 16	0 - 16	8000	70,0	134,0	33,0	79,00
100646	VR 62	G 1	2	0,5 - 6	0 - 6	8000	125,0	134,0	33,0	119,91
100647	VR 63	G 1	2	0,5 - 10	0 - 10	8000	125,0	134,0	33,0	119,91
100648	VR 64	G 1	2	0,5 - 16	0 - 16	8000	125,0	134,0	33,0	119,91



VR 34

- Verbindungselemente siehe Seite 91
- Druckregler abschließbar auf Anfrage erhältlich

Ersatzteile

Artikel Nr.	Typen Nr.	Beschreibung	Preis €
100649	VZ 781	Verschleißteilsatz für G 1/4 - G 3/8	26,39
100650	VZ 782	Verschleißteilsatz für G 1/2 - G 1	30,73



VZ 781



www.riegler.shop

HK und Seitenzahl eingeben (z. B. HK360)

Alle Produktvarianten, Dokumentation und weitere Informationen finden Sie in unserem Online-Shop.

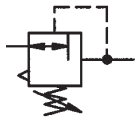

Druckregler mit durchgehender Druckversorgung

Serie »variobloc«

PLUS

Anreihbare Membrandruckregler mit Sekundärentlüftung.
Die Druckeinstellung kann durch Eindrücken des Handrads arretiert werden.
Durch Verblockung von mindestens zwei oder mehreren Reglern können über eine Zuluftzuführung mehrere Arbeitsluftkreise mit verschiedenen Ausgangsdrücken versorgt werden.

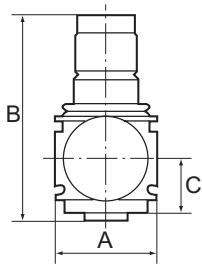

Eingangsdruck max.	25 bar
Mediumtemperatur max.	80 °C
Umgebungstemperatur max.	80 °C
Gehäuse	Zink-Druckguss
Federhaube	POM-Messing
Dichtmaterial	NBR
Durchflusswertmessung	bei $P_1 = 10 \text{ bar}$, $P_2 = 6 \text{ bar}$ und Druckabfall $\Delta p = 1 \text{ bar}$



VRB 22

Druckregler mit durchgehender Druckversorgung inkl. Manometer

Artikel Nr.	Typen Nr.	Gewinde	BG	Anschluss hinten	Regelbereich bar	Manometeranzeige bar	Durchfluss l/min	A mm	B mm	C mm	Preis €
100651	VRB 22	G 1/4	1	G 1/4	0,5 - 6	0 - 6	1800	48,0	98,0	26,0	75,98
100652	VRB 23	G 1/4	1	G 1/4	0,5 - 10	0 - 10	1800	48,0	98,0	26,0	75,98
100653	VRB 24	G 1/4	1	G 1/4	0,5 - 16	0 - 16	1800	48,0	98,0	26,0	69,37
100654	VRB 32	G 3/8	1	G 1/4	0,5 - 6	0 - 6	1800	48,0	98,0	26,0	69,37
100655	VRB 33	G 3/8	1	G 1/4	0,5 - 10	0 - 10	1800	48,0	98,0	26,0	75,98
100656	VRB 34	G 3/8	1	G 1/4	0,5 - 16	0 - 16	1800	48,0	98,0	26,0	69,37
149188	VRB 42	G 1/2	2	G 1/2	0,5 - 6	0 - 6	5800	70,0	134,0	33,0	149,69
149189	VRB 43	G 1/2	2	G 1/2	0,5 - 10	0 - 10	5800	70,0	134,0	33,0	149,69
149190	VRB 44	G 1/2	2	G 1/2	0,5 - 16	0 - 16	5800	70,0	134,0	33,0	163,94
149191	VRB 52	G 3/4	2	G 1/2	0,5 - 6	0 - 6	6800	70,0	134,0	33,0	163,94
149192	VRB 53	G 3/4	2	G 1/2	0,5 - 10	0 - 10	6800	70,0	134,0	33,0	149,69
149193	VRB 54	G 3/4	2	G 1/2	0,5 - 16	0 - 16	6800	70,0	134,0	33,0	163,94
149194	VRB 62	G 1	2	G 1/2	0,5 - 6	0 - 6	6800	125,0	134,0	33,0	205,76
149195	VRB 63	G 1	2	G 1/2	0,5 - 10	0 - 10	6800	125,0	134,0	33,0	205,76
149196	VRB 64	G 1	2	G 1/2	0,5 - 16	0 - 16	6800	125,0	134,0	33,0	196,81

- ➔ Verbindungselemente siehe Seite 91
- ➔ Druckregler abschließbar auf Anfrage erhältlich
- ➔ Der Anschluss für den Ausgangsdruck (P2) befindet sich rückseitig!



VZ 781

Ersatzteile

Artikel Nr.	Typen Nr.	Beschreibung	Preis €
100649	VZ 781	Verschleißteilesatz für G 1/4 - G 3/8	26,39
100650	VZ 782	Verschleißteilesatz für G 1/2 - G 1	30,73



www.riegler.shop

HK und Seitenzahl eingeben (z. B. HK360)

Alle Produktvarianten, Dokumentation und weitere Informationen finden Sie in unserem Online-Shop.

Präzisionsdruckregler

Serie »variobloc«

PLUS

Vordruckunabhängiger, rücksteuerbarer Membrandruckregler mit Sekundärentlüftung für Anwendungen, die eine präzise Druckregulierung erfordern. Der Leitungsdruck wird vom Druckregler auf den eingestellten Arbeitsdruck/Sekundärdruck reguliert und hält diesen, unabhängig von Druckschwankungen und Luftverbrauch, konstant. Der Präzisionsdruckregler zeichnet sich durch einen sehr geringen Eigenluftverbrauch (< 1,5 l/min) aus.

Eingangsdruck max.	25 bar
Mediumtemperatur max.	80 °C
Umgebungstemperatur max.	80 °C
Gehäuse	Zink-Druckguss
Federhaube	POM-Messing
Dichtmaterial	NBR
Eigenluftverbrauch max.	1,5 l/min (abhängig vom Sekundärdruck)
Durchflusswertmessung	bei $P_1 = 10$ bar, $P_2 = 6$ bar und Druckabfall $\Delta p = 1$ bar

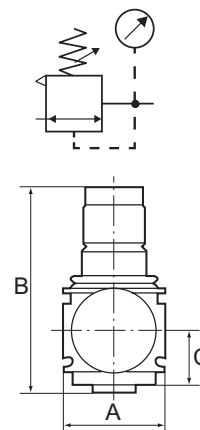

Präzisionsdruckregler inkl. Manometer

Artikel Nr.	Typen Nr.	Gewinde	BG	Regelbereich bar	Manometeranzeige bar	Durchfluss l/min	A mm	B mm	C mm	Preis €
149212	VRP 22	G 1/4	1	0,1 - 3	0 - 3	2000	48,0	98,0	26,0	87,09
149214	VRP 23	G 1/4	1	0,2 - 6	0 - 6	2000	48,0	98,0	26,0	87,09
149215	VRP 24	G 1/4	1	0,5 - 10	0 - 10	2000	48,0	98,0	26,0	87,09
149216	VRP 32	G 3/8	1	0,1 - 3	0 - 3	3200	48,0	98,0	26,0	79,52
149217	VRP 33	G 3/8	1	0,2 - 6	0 - 6	3200	48,0	98,0	26,0	87,09
149218	VRP 34	G 3/8	1	0,5 - 10	0 - 10	3200	48,0	98,0	26,0	79,52
149219	VRP 42	G 1/2	2	0,1 - 3	0 - 3	7000	70,0	134,0	33,0	115,01
149220	VRP 43	G 1/2	2	0,2 - 6	0 - 6	7000	70,0	134,0	33,0	115,01
149221	VRP 44	G 1/2	2	0,5 - 10	0 - 10	7000	70,0	134,0	33,0	115,01
149222	VRP 52	G 3/4	2	0,1 - 3	0 - 3	8000	70,0	134,0	33,0	115,01
149223	VRP 53	G 3/4	2	0,2 - 6	0 - 6	8000	70,0	134,0	33,0	115,01
149224	VRP 54	G 3/4	2	0,5 - 10	0 - 10	8000	70,0	134,0	33,0	105,01
149225	VRP 62	G 1	2	0,1 - 3	0 - 3	8000	125,0	134,0	33,0	151,47
149226	VRP 63	G 1	2	0,2 - 6	0 - 6	8000	125,0	134,0	33,0	151,47
149227	VRP 64	G 1	2	0,5 - 10	0 - 10	8000	125,0	134,0	33,0	156,98

- Verbindungselemente siehe Seite 91
- Druckregler abschließbar auf Anfrage erhältlich



VRP 34

Ersatzteile

Artikel Nr.	Typen Nr.	Beschreibung	Preis €
149570	VZ 783	Verschleißteilesatz für G 1/4 - G 3/8	26,55
149571	VZ 784	Verschleißteilesatz für G 1/2 - G 1	40,23



VZ 783



www.riegler.shop

HK und Seitenzahl eingeben (z. B. HK360)

Alle Produktvarianten, Dokumentation und weitere Informationen finden Sie in unserem Online-Shop.

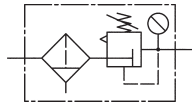

Filterregler

Serie »variobloc«

PLUS

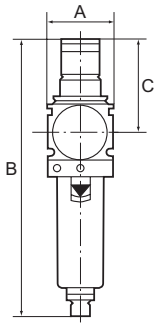

Vordruckunabhängiger, rücksteuerbarer Membrandruckregler mit Sekundärentlüftung in Kombination mit einem Zentrifugalabscheider.

Die Druckeinstellung kann durch Eindrücken des Handrads arretiert werden. Bewährte Serie in modernem Industriedesign, die sich durch einfaches Handling, bequeme Verblockungsmöglichkeit durch neuartige Verbindungsmodule und hervorragende Durchflusswerte auszeichnet.

Mediumstemperatur max.	50 °C
Umgebungstemperatur max.	50 °C
Regelbereich	0,5 - 10 bar
Manometeranzeige	0 - 10 bar
Kondensatablass	manuell
Gehäuse	Zink-Druckguss
Federhaube	POM
Dichtmaterial	NBR
Membrane	NBR
Filterfeinheit	40 µm
Durchflusswertmessung	bei P ₁ = 10 bar, P ₂ = 6 bar und Druckabfall Δ _p = 1 bar



VFR 53

Filterregler mit Polycarbonatbehälter und Manometer

Artikel Nr.	Typen Nr.	Gewinde	BG	Eingangsdruck max. bar	Durchfluss l/min	A mm	B mm	C mm	Preis €
100657	VFR 23	G 1/4	1	16	2000	48,0	203,0	68,0	72,93
100658	VFR 33	G 3/8	1	16	3000	48,0	203,0	68,0	72,93
100659	VFR 43	G 1/2	2	16	5500	70,0	273,0	98,0	115,98
100660	VFR 53	G 3/4	2	16	6500	70,0	273,0	98,0	115,98
100661	VFR 63	G 1	2	16	6500	124,0	273,0	98,0	158,77

- Verbindungselemente siehe Seite 91
- Filterregler abschließbar auf Anfrage erhältlich
- Mit Metallbehälter erhöht sich der maximale Eingangsdruck auf 20 bar

Zubehör / Ersatzteile für Filterregler G 1/4 und G 3/8 (BG 1)

Artikel Nr.	Typen Nr.	Beschreibung	Preis €
100662	VZ 501	Kunststoffbehälter mit Handablassventil für G 1/4 - G 3/8	14,58
100664	VZ 511	Kunststoffbehälter mit autom. Ablassventil für G 1/4 - G 3/8	38,30
100666	VZ 531	Schutzkorb für G 1/4 - G 3/8	15,96
100677	65/0-N	Vollautomatisches Ablassventil	62,50
100649	VZ 781	Verschleißteilesatz für G 1/4 - G 3/8	26,39
100672	VZ 741	Filterelement 40 µm für G 1/4, G 3/8	3,96
100674	VZ 741/5	Filterelement 5 µm für G 1/4, G 3/8	8,34
100676	VZ 751	Halbautom. Ablassventil für Kunststoff- und Metallbehälter	11,05



VZ 501

VZ 511



VZ 531

65/0-N



VZ 741/5

VZ 751

Zubehör / Ersatzteile für Filterregler G 1/2, G 3/4 und G 1 (BG 2)

Artikel Nr.	Typen Nr.	Beschreibung	Preis €
100663	VZ 502	Kunststoffbehälter mit Handablassventil für G 1/2 - G 1	20,03
100665	VZ 512	Kunststoffbehälter mit autom. Ablassventil für G 1/2 - G 1	47,10
100667	VZ 532	Schutzkorb für G 1/2 - G 1	17,51
100677	65/0-N	Vollautomatisches Ablassventil	62,50
100650	VZ 782	Verschleißteilesatz für G 1/2 - G 1	30,73
100673	VZ 742	Filterelement 40 µm für G 1/2, G 3/4, G 1	7,33
100675	VZ 742/5	Filterelement 5 µm für G 1/2, G 3/4, G 1	12,65
100676	VZ 751	Halbautom. Ablassventil für Kunststoff- und Metallbehälter	11,05



www.riegler.shop

HK und Seitenzahl eingeben (z. B. HK360)

Alle Produktvarianten, Dokumentation und weitere Informationen finden Sie in unserem Online-Shop.

Filter

Serie »variobloc«

PLUS

Zentrifugalabscheider mit Sinter-Filterelement.

Die Filtration erfolgt in einem 2-stufigen Prozess durch Zyklonabscheidung (Kondenswasser) und PE-Filterelement (Partikel).

Bewährte Serie in modernem Industriedesign, die sich durch einfaches Handling, bequeme Verblockungsmöglichkeit durch neuartige Verbindungsmodule und hervorragende Durchflusswerte auszeichnet.

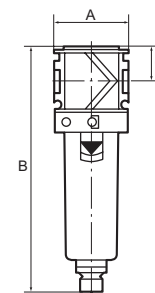
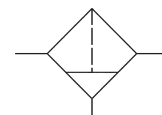

Mediumtemperatur max.	50 °C
Umgebungstemperatur max.	50 °C
Kondensatablass	manuell
Gehäuse	Zink-Druckguss
Dichtmaterial	NBR
Filterfeinheit	40 µm
Durchflusswertmessung	bei P ₁ = 6 bar und Druckabfall Δ _p = 1 bar

Filter mit Polycarbonatbehälter

Artikel Nr.	Typen Nr.	Gewinde	BG	Eingangsdruck max. bar	Durchfluss l/min	A mm	B mm	C mm	Preis €
100678	VF 22	G 1/4	1	16	1800	48,0	155,0	22,0	39,59
100679	VF 23	G 3/8	1	16	2000	48,0	155,0	22,0	39,59
100680	VF 24	G 1/2	2	16	3200	70,0	202,0	26,0	63,33
100681	VF 25	G 3/4	2	16	3500	70,0	202,0	26,0	63,33
100682	VF 26	G 1	2	16	3500	124,0	202,0	26,0	105,33



VF 25

- ➔ Verbindungselemente siehe Seite 91
- ➔ Mit Metallbehälter erhöht sich der maximale Eingangsdruck auf 20 bar

Zubehör / Ersatzteile für Filter G 1/4 und G 3/8 (BG 1)

Artikel Nr.	Typen Nr.	Beschreibung	Preis €
100662	VZ 501	Kunststoffbehälter mit Handablassventil für G 1/4 - G 3/8	14,58
100664	VZ 511	Kunststoffbehälter mit autom. Ablassventil für G 1/4 - G 3/8	38,30
100666	VZ 531	Schutzkorb für G 1/4 - G 3/8	15,96
100677	65/0-N	Vollautomatisches Ablassventil	62,50
100672	VZ 741	Filterelement 40 µm für G 1/4, G 3/8	3,96
100674	VZ 741/5	Filterelement 5 µm für G 1/4, G 3/8	8,34
100676	VZ 751	Halbautom. Ablassventil für Kunststoff- und Metallbehälter	11,05



VZ 501

VZ 511



VZ 531

65/0-N



VZ 742

VZ 741/5



VZ 751

Zubehör / Ersatzteile für Filter G 1/2, G 3/4 und G 1 (BG 2)

Artikel Nr.	Typen Nr.	Beschreibung	Preis €
100663	VZ 502	Kunststoffbehälter mit Handablassventil für G 1/2 - G 1	20,03
100665	VZ 512	Kunststoffbehälter mit autom. Ablassventil für G 1/2 - G 1	47,10
100667	VZ 532	Schutzkorb für G 1/2 - G 1	17,51
100677	65/0-N	Vollautomatisches Ablassventil	62,50
100673	VZ 742	Filterelement 40 µm für G 1/2, G 3/4, G 1	7,33
100675	VZ 742/5	Filterelement 5 µm für G 1/2, G 3/4, G 1	12,65
100676	VZ 751	Halbautom. Ablassventil für Kunststoff- und Metallbehälter	11,05

www.riegler.shop



Alle Produktvarianten, Dokumentation und weitere Informationen finden Sie in unserem Online-Shop.

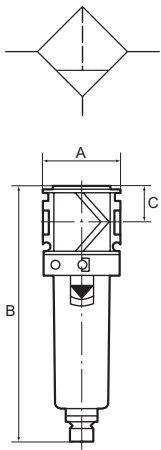

Mikrofilter (Feinfilter)

Serie »variobloc«

PLUS

Borsilikatfilter für Anwendungen in denen der Reinheitsgrad der Druckluft besonders hoch sein muss.

Als 2. Stufe hinter dem Standardfilter entfernt dieser Filter beinahe rückstandslos die kleinsten verbleibenden Partikel aus Wasser, Öl, Schmutz zu 99,999 % (bei 0,01 µm).

Mediumtemperatur max.	50 °C
Umgebungstemperatur max.	50 °C
Filterfeinheit	0,01 µm
Wirkungsgrad	99,999 %
Luftqualität nach ISO 8573.1	Klasse 1 Schmutz, Klasse 1 Öl
Durchflusswertmessung	bei P ₁ = 7 bar und Druckabfall Δ _p = 0,1 bar



VM 22

Mikrofilter mit Polycarbonatbehälter

Artikel Nr.	Typen Nr.	Gewinde	BG	Eingangsdruck max. bar	Durchfluss l/min	A mm	B mm	C mm	Preis €
100683	VM 22	G 1/4	1	16	370	48,0	155,0	22,0	77,61
100684	VM 23	G 3/8	1	16	420	48,0	155,0	22,0	85,00
100685	VM 24	G 1/2	2	16	1000	70,0	202,0	26,0	110,56
100686	VM 25	G 3/4	2	16	1100	70,0	202,0	26,0	110,56
100687	VM 26	G 1	2	16	1100	124,0	202,0	26,0	153,18

- Verbindungselemente siehe Seite 91
- Mit Metallbehälter erhöht sich der maximale Eingangsdruck auf 20 bar



VZ 521



VZ 531



65/0-N



VZ 751



VZ 761

Zubehör / Ersatzteile für Mikrofilter (Feinfilter) G 1/4 und G 3/8 (BG 1)

Artikel Nr.	Typen Nr.	Beschreibung	Preis €
100688	VZ 521	Kunststoffbehälter mit Handablassventil für G 1/4 - G 3/8	14,58
100666	VZ 531	Schutzkorb für G 1/4 - G 3/8	15,96
100677	65/0-N	Vollautomatisches Ablassventil	62,50
100676	VZ 751	Halbautom. Ablassventil für Kunststoff- und Metallbehälter	11,05
100690	VZ 761	Filterelement 0,01 µm für G 1/4, G 3/8	66,53

Zubehör / Ersatzteile für Mikrofilter (Feinfilter) G 1/2, G 3/4 und G 1 (BG 2)

Artikel Nr.	Typen Nr.	Beschreibung	Preis €
100689	VZ 522	Kunststoffbehälter mit Handablassventil für G 1/2 - G 1	20,03
100667	VZ 532	Schutzkorb für G 1/2 - G 1	17,51
100677	65/0-N	Vollautomatisches Ablassventil	62,50
100676	VZ 751	Halbautom. Ablassventil für Kunststoff- und Metallbehälter	11,05
100691	VZ 762	Filterelement 0,01 µm für G 1/2, G 3/4, G 1	78,60



www.riegler.shop

HK und Seitenzahl eingeben (z. B. HK360)

Alle Produktvarianten, Dokumentation und weitere Informationen finden Sie in unserem Online-Shop.

Aktivkohlefilter

Serie »variobloc«

PLUS

Der Aktivkohlefilter dient zur Absorbierung von Öldampf aus der Druckluft. Die eingehende Druckluft sollte trocken und frei von Verunreinigungen sein (Vorschaltung eines Mikrofilters wird unbedingt empfohlen).

Mediumstemperatur max.	50 °C
Umgebungstemperatur max.	50 °C
Restölgehalt	0,003 mg/m ³
Luftqualität nach ISO 8573.1	Klasse 1 Schmutz, Klasse 1 Öl
Durchflusswertmessung	bei P ₁ = 7 bar und Druckabfall Δ _p = 0,2 bar

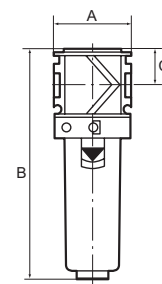
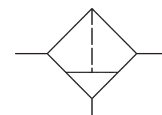

Aktivkohlefilter mit Polycarbonatbehälter

Artikel Nr.	Typen Nr.	Gewinde	BG	Eingangsdruck max. bar	Durchfluss l/min	A mm	B mm	C mm	Preis €
100692	VAK 22	G 1/4	1	16	800	48,0	142,0	22,0	94,79
100693	VAK 23	G 3/8	1	16	1000	48,0	142,0	22,0	94,79
100694	VAK 24	G 1/2	2	16	1200	70,0	193,0	26,0	142,00
100695	VAK 25	G 3/4	2	16	1300	70,0	193,0	26,0	142,00
100696	VAK 26	G 1	2	16	1300	124,0	193,0	26,0	190,41



VAK 24

➔ Mit Metallbehälter erhöht sich der maximale Eingangsdruck auf 20 bar

Zubehör / Ersatzteile für Aktivkohlefilter G 1/4 und G 3/8 (BG 1)

Artikel Nr.	Typen Nr.	Beschreibung	Preis €
100666	VZ 531	Schutzkorb für G 1/4 - G 3/8	15,96
100697	VZ 601	Kunststoffbehälter für G 1/4 - G 3/8	11,47
100701	VZ 771	Aktivkohlefilterelement für G 1/4, G 3/8	81,11



VZ 531



VZ 601

Zubehör / Ersatzteile für Aktivkohlefilter G 1/2, G 3/4 und G 1 (BG 2)

Artikel Nr.	Typen Nr.	Beschreibung	Preis €
100667	VZ 532	Schutzkorb für G 1/2 - G 1	17,51
100698	VZ 602	Kunststoffbehälter für G 1/2 - G 1	16,11
100702	VZ 772	Aktivkohlefilterelement für G 1/2, G 3/4, G 1	114,70



VZ 771



www.riegler.shop

HK und Seitenzahl eingeben (z. B. HK360)

Alle Produktvarianten, Dokumentation und weitere Informationen finden Sie in unserem Online-Shop.

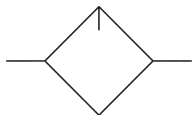

Nebelöler

Serie »variobloc«

PLUS

Proportionalöler, Öleinfüllung unter Druck ist möglich. Bewährte Serie in modernem Industriedesign, die sich durch einfaches Handling, bequeme Verblockungsmöglichkeit durch neuartige Verbindungsmodule und hervorragende Durchflusswerte auszeichnet.

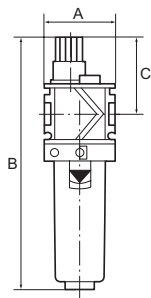

Mediumtemperatur max.	50 °C
Umgebungstemperatur max.	50 °C
Gehäuse	Zink-Druckguss
Dichtmaterial	NBR
Tropfaufsatz	PA
Ölsorte	CL 32 nach DIN 51517-ISO VG 32
Durchflusswertmessung	bei P ₁ = 6 bar und Druckabfall Δp = 1 bar



VN 24

Nebelöler mit Polycarbonatbehälter

Artikel Nr.	Typen Nr.	Gewinde	BG	Eingangsdruck max. bar	Durchfluss l/min	A mm	B mm	C mm	Preis €
100703	VN 22	G 1/4	1	16	3400	48,0	171,0	52,0	44,44
100704	VN 23	G 3/8	1	16	4400	48,0	171,0	52,0	44,44
100705	VN 24	G 1/2	2	16	4600	70,0	224,0	57,0	67,93
100706	VN 25	G 3/4	2	16	7500	70,0	224,0	57,0	67,93
100707	VN 26	G 1	2	16	7500	124,0	224,0	57,0	110,10

- Wir empfehlen unser Pneumatik-Spezial-Öl, siehe Seite 145
- Mit Metallbehälter erhöht sich der maximale Eingangsdruck auf 20 bar

Zubehör / Ersatzteile für Nebelöler G 1/4 und G 3/8 (BG 1)

Artikel Nr.	Typen Nr.	Beschreibung	Preis €
100697	VZ 601	Kunststoffbehälter für G 1/4 - G 3/8	11,47
100708	VZ 721	Tropfaufsatz Kunststoff für G 1/4, G 3/8	9,85
100710	VZ 731	Tropfaufsatz Metall für G 1/4, G 3/8	19,57



VZ 601

VZ 721

Zubehör / Ersatzteile für Nebelöler G 1/2, G 3/4 und G 1 (BG 2)

Artikel Nr.	Typen Nr.	Beschreibung	Preis €
100698	VZ 602	Kunststoffbehälter für G 1/2 - G 1	16,11
100709	VZ 722	Tropfaufsatz Kunststoff für G 1/2, G 3/4, G 1	10,12
100711	1412.7.909	Tropfaufsatz Metall für G 1/2, G 3/4	25,10



VZ 731

VZ 722



1412.7.909



www.riegler.shop

HK und Seitenzahl eingeben (z. B. HK360)

Alle Produktvarianten, Dokumentation und weitere Informationen finden Sie in unserem Online-Shop.

Wartungseinheiten

zweiteilig, Serie »variobloc«

PLUS

Zweiteilige Wartungseinheiten bestehend aus einem vordruckunabhängigen, rücksteuerbaren Membrandruckregler mit Sekundärentlüftung in Verbindung mit einem Zentrifugalabscheider und einem Proportionalöler. Bewährte Serie in modernem Industriedesign, die sich durch einfaches Handling, bequeme Verblockungsmöglichkeit durch neuartige Verbindungsmodule und hervorragende Durchflusswerte auszeichnet.

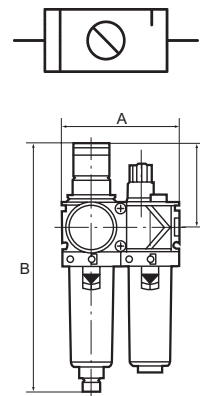

Mediumtemperatur max.	50 °C
Umgebungstemperatur max.	50 °C
Regelbereich	0,5 - 10 bar
Manometeranzeige	0 - 10 bar
Gehäuse	Zink-Druckguss
Federhaube	POM
Dichtmaterial	NBR
Membrane	NBR
Filterfeinheit	40 µm
Kondensatablass	manuell
Tropfaufsatz	PA
Durchflusswertmessung	bei P ₁ = 10 bar, P ₂ = 6 bar und Druckabfall Δ _p = 1 bar

Wartungseinheit, zweiteilig mit Polycarbonatbehälter

Artikel Nr.	Typen Nr.	Gewinde	BG	Eingangsdruck max. bar	Durchfluss l/min	A mm	B mm	C mm	Preis €
100717	VW 22	G 1/4	1	16	1500	96,0	203,0	68,0	123,90
100718	VW 23	G 3/8	1	16	1800	96,0	203,0	68,0	123,90
100719	VW 24	G 1/2	2	16	3400	140,0	273,0	98,0	194,30
100720	VW 25	G 3/4	2	16	5000	140,0	273,0	98,0	194,30
100721	VW 26	G 1	2	16	5000	194,0	273,0	98,0	237,73



VW 22

- Wartungseinheiten sind auch in anderen Regelbereichen (0,5 - 6 bar und 0,5 - 16 bar) und in abschließbarer Ausführung lieferbar. Bitte anfragen.
- Verbindungselemente siehe Seite 91
- Wir empfehlen unser Pneumatik-Spezial-Öl, siehe Seite 145
- Mit Metallbehälter erhöht sich der maximale Eingangsdruck auf 20 bar

Zubehör / Ersatzteile für Wartungseinheit G 1/4 und G 3/8 (BG 1)

Artikel Nr.	Typen Nr.	Beschreibung	Preis €
100662	VZ 501	Kunststoffbehälter mit Handablassventil für G 1/4 - G 3/8	14,58
100664	VZ 511	Kunststoffbehälter mit autom. Ablassventil für G 1/4 - G 3/8	38,30
100666	VZ 531	Schutzkorb für G 1/4 - G 3/8	15,96
100697	VZ 601	Kunststoffbehälter für G 1/4 - G 3/8	11,47
100677	65/0-N	Vollautomatisches Ablassventil	62,50
100649	VZ 781	Verschleißteilsatz für G 1/4 - G 3/8	26,39
100672	VZ 741	Filterelement 40 µm für G 1/4, G 3/8	3,96
100708	VZ 721	Tropfaufsatz Kunststoff für G 1/4, G 3/8	9,85
100710	VZ 731	Tropfaufsatz Metall für G 1/4, G 3/8	19,57
100676	VZ 751	Halbautom. Ablassventil für Kunststoff- und Metallbehälter	11,05



VZ 501

VZ 511



VZ 531

VZ 601



65/0-N

VZ 742



VZ 721

1412.7.909

Zubehör / Ersatzteile für Wartungseinheit G 1/2, G 3/4 und G 1 (BG 2)

Artikel Nr.	Typen Nr.	Beschreibung	Preis €
100663	VZ 502	Kunststoffbehälter mit Handablassventil für G 1/2 - G 1	20,03
100665	VZ 512	Kunststoffbehälter mit autom. Ablassventil für G 1/2 - G 1	47,10
100667	VZ 532	Schutzkorb für G 1/2 - G 1	17,51
100698	VZ 602	Kunststoffbehälter für G 1/2 - G 1	16,11
100677	65/0-N	Vollautomatisches Ablassventil	62,50
100650	VZ 782	Verschleißteilsatz für G 1/2 - G 1	30,73
100673	VZ 742	Filterelement 40 µm für G 1/2, G 3/4, G 1	7,33
100709	VZ 722	Tropfaufsatz Kunststoff für G 1/2, G 3/4, G 1	10,12
100676	VZ 751	Halbautom. Ablassventil für Kunststoff- und Metallbehälter	11,05
100711	1412.7.909	Tropfaufsatz Metall für G 1/2, G 3/4	25,10

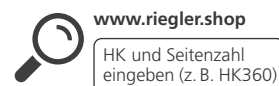

www.riegler.shop

HK und Seitenzahl eingeben (z. B. HK360)

Alle Produktvarianten, Dokumentation und weitere Informationen finden Sie in unserem Online-Shop.



Wartungseinheiten

dreiteilig, Serie »variobloc«

PLUS

Dreiteilige Wartungseinheiten bestehend aus einem vordruckunabhängigen, rücksteuerbaren Membrandruckregler mit Sekundärentlüftung in Verbindung mit einem Zentrifugalabscheider und einem Proportionalöler. Bewährte Serie in modernem Industriedesign, die sich durch einfaches Handling, bequeme Verblockungsmöglichkeit durch neuartige Verbindungsmodule und hervorragende Durchflusswerte auszeichnet.

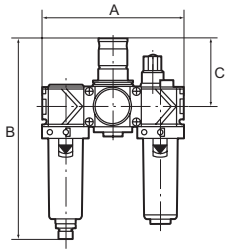

VW 14

Mediumstemperatur max.	50 °C
Umgebungstemperatur max.	50 °C
Regelbereich	0,5 - 10 bar
Manometeranzeige	0 - 10 bar
Gehäuse	Zink-Druckguss
Federhaube	POM
Dichtmaterial	NBR
Membrane	NBR
Filterfeinheit	40 µm
Kondensatablass	manuell
Tropfaufsatz	PA
Durchflusswertmessung	bei P ₁ = 10 bar, P ₂ = 6 bar und Druckabfall Δ _p = 1 bar

Wartungseinheit, dreiteilig mit Polycarbonatbehälter

Artikel Nr.	Typen Nr.	Gewinde	BG	Eingangsdruck max. bar	Durchfluss l/min	A mm	B mm	C mm	Preis €
100712	VW 12	G 1/4	1	16	1500	144,0	201,0	68,0	149,30
100713	VW 13	G 3/8	1	16	1800	144,0	201,0	68,0	149,30
100714	VW 14	G 1/2	2	16	3400	210,0	274,0	98,0	230,98
100715	VW 15	G 3/4	2	16	5000	210,0	274,0	98,0	230,98
100716	VW 16	G 1	2	16	5000	264,0	274,0	98,0	274,77

➔ Wartungseinheiten sind auch in anderen Regelbereichen (0,5 - 6 bar und 0,5 - 16 bar) und in abschließbarer Ausführung lieferbar. Bitte anfragen.

➔ Verbindungselemente siehe Seite 91

➔ Wir empfehlen unser Pneumatik-Spezial-Öl, siehe Seite 145

➔ Mit Metallbehälter erhöht sich der maximale Eingangsdruck auf 20 bar

Zubehör / Ersatzteile für Wartungseinheit G 1/4 und G 3/8 (BG 1)

Artikel Nr.	Typen Nr.	Beschreibung	Preis €
100662	VZ 501	Kunststoffbehälter mit Handablassventil für G 1/4 - G 3/8	14,58
100664	VZ 511	Kunststoffbehälter mit autom. Ablassventil für G 1/4 - G 3/8	38,30
100666	VZ 531	Schutzkorb für G 1/4 - G 3/8	15,96
100697	VZ 601	Kunststoffbehälter für G 1/4 - G 3/8	11,47
100677	65/0-N	Vollautomatisches Ablassventil	62,50
100649	VZ 781	Verschleißteilsatz für G 1/4 - G 3/8	26,39
100672	VZ 741	Filterelement 40 µm für G 1/4, G 3/8	3,96
100708	VZ 721	Tropfaufsatz Kunststoff für G 1/4, G 3/8	9,85
100710	VZ 731	Tropfaufsatz Metall für G 1/4, G 3/8	19,57
100676	VZ 751	Halbautom. Ablassventil für Kunststoff- und Metallbehälter	11,05

Zubehör / Ersatzteile für Wartungseinheit G 1/2, G 3/4 und G 1 (BG 2)

Artikel Nr.	Typen Nr.	Beschreibung	Preis €
100663	VZ 502	Kunststoffbehälter mit Handablassventil für G 1/2 - G 1	20,03
100665	VZ 512	Kunststoffbehälter mit autom. Ablassventil für G 1/2 - G 1	47,10
100667	VZ 532	Schutzkorb für G 1/2 - G 1	17,51
100698	VZ 602	Kunststoffbehälter für G 1/2 - G 1	16,11
100677	65/0-N	Vollautomatisches Ablassventil	62,50
100650	VZ 782	Verschleißteilsatz für G 1/2 - G 1	30,73
100673	VZ 742	Filterelement 40 µm für G 1/2, G 3/4, G 1	7,33
100709	VZ 722	Tropfaufsatz Kunststoff für G 1/2, G 3/4, G 1	10,12
100676	VZ 751	Halbautom. Ablassventil für Kunststoff- und Metallbehälter	11,05
100711	1412.7.909	Tropfaufsatz Metall für G 1/2, G 3/4	25,10



www.riegler.shop

HK und Seitenzahl eingeben (z. B. HK360)

Alle Produktvarianten, Dokumentation und weitere Informationen finden Sie in unserem Online-Shop.

Verteiler

Serie »variobloc«

PLUS

Zur Entnahme ungeölter Luft wenn der Verteiler vor dem Nebelöler angeflanscht wird. Ein integriertes Rückschlagventil verhindert das Einfließen von Öl aus dem Nebelöler oder der Leitung.

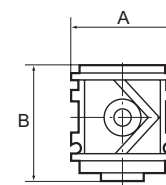
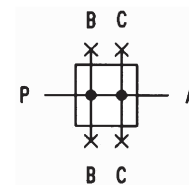

VV 23

Anzahl der Abgänge	4 (bei Lieferung alle verschlossen)
Durchflusswertmessung	bei $P_1 = 6$ bar und Druckabfall $\Delta p = 1$ bar

Verteiler									
Artikel Nr.	Typen Nr.	Gewinde	BG	Abgang oben / unten	Abgang vorne / hinten	Durchfluss l/min	A mm	B mm	Preis €
100722	VV 22	G 1/4	1	G 3/8	G 1/4	900	48,0	44,0	42,62
100723	VV 23	G 3/8	1	G 3/8	G 1/4	900	48,0	44,0	38,91
100724	VV 24	G 1/2	2	G 3/8 / G 1/2	G 1/4	4000	70,0	56,0	70,15
100725	VV 25	G 3/4	2	G 3/8 / G 1/2	G 1/4	5000	70,0	56,0	70,15
100726	VV 26	G 1	2	G 3/8 / G 1/2	G 1/4	5000	124,0	56,0	113,19

→ Verbindungselemente siehe Seite 91

Kugelhähne (3/2-Wege)

Serie »variobloc«

PLUS

Als Hauptabsperrelement vor allem zum Anflanschen am Beginn einer variobloc-Wartungseinheit. Mit Entlüftung und Schalldämpfer. Abschließbar mit handelsüblichem Vorhängeschloss.

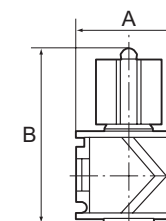
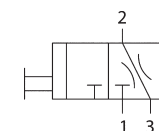

VK 23

Betriebsdruck max.	25 bar
Umgebungstemperatur max.	80 °C
Durchflusswertmessung	bei $P_1 = 6$ bar und Druckabfall $\Delta p = 1$ bar

Kugelhahn (3/2-Wege)							
Artikel Nr.	Typen Nr.	Gewinde	BG	Durchfluss l/min	A mm	B mm	Preis €
100727	VK 22	G 1/4	1	4300	48,0	80,0	51,96
100728	VK 23	G 3/8	1	4400	48,0	80,0	47,44
100729	VK 24	G 1/2	2	9000	70,0	92,0	76,94
100730	VK 25	G 3/4	2	11000	70,0	92,0	76,94
100731	VK 26	G 1	2	11000	125,0	92,0	119,80

Zubehör			
Artikel Nr.	Typen Nr.	Beschreibung	Preis €
100273	VS 37	Vorhängeschloss, Bügel-Ø 6 mm	12,47



VS 37

www.riegler.shop
 HK und Seitenzahl eingeben (z. B. HK360)

Alle Produktvarianten, Dokumentation und weitere Informationen finden Sie in unserem Online-Shop.

1

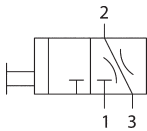

Kugelhähne (3/2-Wege) mit pneumatischem Antrieb

Serie »variobloc«

PLUS

Als Hauptabsperrelement vor allem zum Anflanschen am Beginn einer variobloc-Wartungseinheit. Die Variante mit pneumatischem Antrieb (Baugröße 2) ermöglicht den Einsatz auch in schlecht zugänglichen Bereichen als Fernbedienung. Mit Entlüftung und Schalldämpfer.

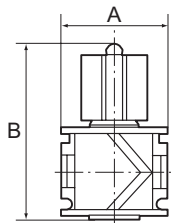

Betriebsdruck max.	25 bar
Steuerdruck	5,6 - 7,4 bar
Umgebungstemperatur max.	80 °C
Durchflusswertmessung	bei P ₁ = 6 bar und Druckabfall Δ _p = 1 bar



VK 24-P

Kugelhahn (3/2-Wege) mit pneumatischem Antrieb

Artikel Nr.	Typen Nr.	Gewinde	BG	Durchfluss l/min	A mm	B mm	Preis €
158058	VK 24-P	G 1/2	2	9000	70,0	120,0	384,88
158059	VK 25-P	G 3/4	2	11000	70,0	120,0	384,88
158060	VK 26-P	G 1	2	11000	125,0	120,0	438,98

Schaltventile (3/2-Wegeventile)

Serie »variobloc«

PLUS

Zum Be- und Entlüften von pneumatischen Anlagen. 3/2-Wege-Ausführung inklusive Schalldämpfer. Wird hauptsächlich als Haupteinschaltventil bei den Wartungseinheiten verwendet. Beim Abschalten des Ventils wird die Leitung entlüftet.

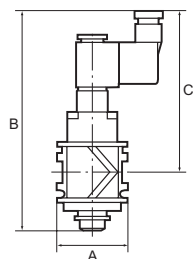
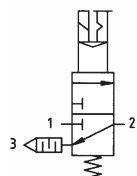

Arbeitsdruck	3 - 10 bar
Schutzart	IP 65 nach DIN 40050
Betriebsspannung	24 V DC
Elektrischer Anschluss	Gerätestecker PG 9, Form B, EN 175301-803
Durchflusswertmessung	bei P ₁ = 6 bar und Druckabfall Δ _p = 1 bar



VS 22

Schaltventil (3/2-Wegeventil)

Artikel Nr.	Typen Nr.	Gewinde	BG	Durchfluss l/min	A mm	B mm	C mm	Preis €
100732	VS 22	G 1/4	1	2200	48,0	147,0	108,0	187,58
100733	VS 23	G 3/8	1	2600	48,0	147,0	108,0	205,45
100734	VS 24	G 1/2	2	3300	70,0	157,0	113,0	224,32
100735	VS 25	G 3/4	2	3800	70,0	157,0	113,0	224,32
100736	VS 26	G 1	2	3800	124,0	157,0	113,0	268,87

Ersatzteile

Artikel Nr.	Typen Nr.	Beschreibung	Preis €
100739	400-447-117	Magnetspule 230 V AC / 50 Hz	54,15
100740	400-447-142	Magnetspule 24 V DC	54,15
100409	1920.9B	Gerätestecker Form B nach EN 175301-803	8,94



400-447-117

400-447-142



1920.9B



www.riegler.shop

HK und Seitenzahl eingeben (z. B. HK360)

Alle Produktvarianten, Dokumentation und weitere Informationen finden Sie in unserem Online-Shop.

Anfahrventile

Serie »variobloc«

PLUS

Für den langsamen Druckaufbau in pneumatischen Anlagen, z.B. nach Not-Aus.
Bei etwa 60% des eingestellten Betriebsdrucks öffnet das Ventil auf vollen Durchfluss.
Durch Drehen der Regulierschraube ist die Füllzeit einstellbar.
Wird in Kombination mit mehrteiligen Wartungseinheiten verwendet.

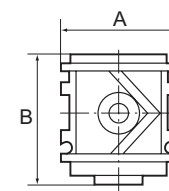
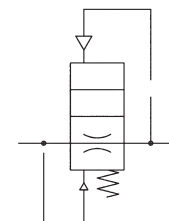

Betriebsdruck	2 - 25 bar
Durchflusswertmessung	bei P ₁ = 6 bar und Druckabfall Δp = 1 bar

Anfahrventil							
Artikel Nr.	Typen Nr.	Gewinde	BG	Durchfluss l/min	A mm	B mm	Preis €
100742	VA 23	G 3/8	1	1400	48,0	54,0	68,49
100743	VA 24	G 1/2	2	3800	70,0	72,0	87,79
100744	VA 25	G 3/4	2	4200	70,0	72,0	87,79
100745	VA 26	G 1	2	4200	124,0	72,0	134,24



VA 23

Zubehör / Verbindungselemente				
Artikel Nr.	Typen Nr.	für Geräte	Beschreibung	Preis €
100746	630/1-B	G 1/4, G 3/8	Haltewinkel und Befestigungsmutter	6,46
100747	630/2-B	G 1/2, G 3/4, G 1	Haltewinkel und Befestigungsmutter	9,31
100748	VZ 718	G 1/4, G 3/8	Haltewinkel und zwei Schrauben	11,86
100749	VZ 719	G 1/2, G 3/4, G 1	Haltewinkel und zwei Schrauben	12,85
100750	VZ 101	G 1/4	Kompaktverbindungsset für den Zusammenbau v. 2 Einzelgeräten	5,01
100751	VZ 102	G 3/8	Kompaktverbindungsset für den Zusammenbau v. 2 Einzelgeräten	5,49
100752	VZ 103	G 1/2	Kompaktverbindungsset für den Zusammenbau v. 2 Einzelgeräten	8,95
100753	VZ 104	G 3/4, G 1	Kompaktverbindungsset für den Zusammenbau v. 2 Einzelgeräten	8,17
100754	VZ 201	G 1/4	Kompaktverbindungsset für 2 Einzelgeräte inkl. T-Halter	8,34
100755	VZ 202	G 3/8	Kompaktverbindungsset für 2 Einzelgeräte inkl. T-Halter	7,61
100756	VZ 203	G 1/2	Kompaktverbindungsset für 2 Einzelgeräte inkl. T-Halter	15,41
100757	VZ 204	G 3/4, G 1	Kompaktverbindungsset für 2 Einzelgeräte inkl. T-Halter	15,41
100758	VZ 301	G 1/4, G 3/8	T-Halter einzeln	4,40
100759	VZ 302	G 1/2, G 3/4, G 1	T-Halter einzeln	8,15
100760	VZ 401	G 1/4	Komfort-Verbindungsset als Ein- und Ausgangsmodul	30,02
100761	VZ 402	G 3/8	Komfort-Verbindungsset als Ein- und Ausgangsmodul	29,88
100762	VZ 500	G 1	Anschlussplattenset z. Hochrüsten v. Geräten G 3/4 auf G 1	41,80



630/1-B



VZ 718



VZ 104



VZ 202



VZ 301

VZ 401



VZ 500

 www.riegler.shop
HK und Seitenzahl eingeben (z. B. HK360)

Alle Produktvarianten, Dokumentation und weitere Informationen finden Sie in unserem Online-Shop.



Kombi-Wartungseinheiten

PLUS

Filter, Druckregler und Nebelöler in einem Gerät vereint, extrem platzsparende Bauweise. Druckeinstellung kann durch Eindrücken des Handrads arretiert werden. Öleinfüllung unter Druck möglich.

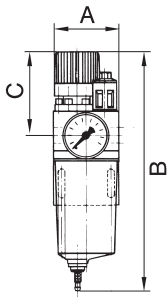

Eingangsdruck max.	16 bar
Mediumtemperatur max.	50 °C
Umgebungstemperatur max.	50 °C
Gehäuse	Zink-Druckguss
Federhaube	PA
Dichtmaterial	NBR
Filterfeinheit	50 µm
Tropfaufsatz	PA
Durchflusswertmessung	bei P ₁ = 8 bar, P ₂ = 6 bar und Druckabfall Δ _p = 1 bar



810.07 K

Kombi-Wartungseinheit mit Polycarbonatbehälter und Handablassventil

Artikel Nr.	Typen Nr.	Gewinde	BG	Regelbereich bar	Durchfluss l/min	A mm	B mm	C mm	Preis €
101088	810.03 K	G 1/4	1	0,5 - 10	1400	67,0	217,0	68,5	164,57
101089	810.04 K	G 1/4	1	0,5 - 16	1000	67,0	217,0	68,5	164,57
101090	810.05 K	G 3/8	1	0,5 - 10	1400	67,0	217,0	68,5	164,26
101091	810.06 K	G 3/8	1	0,5 - 16	1000	67,0	217,0	68,5	164,26
101092	810.07 K	G 1/2	1	0,5 - 10	1400	65,0	217,0	68,5	162,91
101093	810.08 K	G 1/2	1	0,5 - 16	1000	65,0	217,0	68,5	162,91
101094	811.13 K	G 3/4	2	0,5 - 10	3400	97,0	296,5	96,5	231,11
101095	811.14 K	G 3/4	2	0,5 - 16	2800	97,0	296,5	96,5	231,11
101096	811.15 K	G 1	2	0,5 - 10	3400	93,0	296,5	96,5	228,20
101097	811.16 K	G 1	2	0,5 - 16	2800	93,0	296,5	96,5	228,20



810.07 S

Kombi-Wartungseinheit mit Polycarbonatbehälter, Schutzkorb und Handablassventil

Artikel Nr.	Typen Nr.	Gewinde	BG	Regelbereich bar	Durchfluss l/min	A mm	B mm	C mm	Preis €
101098	810.03 S	G 1/4	1	0,5 - 10	1400	67,0	217,0	68,5	181,07
101099	810.04 S	G 1/4	1	0,5 - 16	1000	67,0	217,0	68,5	181,07
101100	810.05 S	G 3/8	1	0,5 - 10	1400	67,0	217,0	68,5	180,78
101101	810.06 S	G 3/8	1	0,5 - 16	1000	67,0	217,0	68,5	180,78
101102	810.07 S	G 1/2	1	0,5 - 10	1400	65,0	217,0	68,5	179,60
101103	810.08 S	G 1/2	1	0,5 - 16	1000	65,0	217,0	68,5	179,60
101104	811.13 S	G 3/4	2	0,5 - 10	3400	97,0	296,5	96,5	255,58
101105	811.14 S	G 3/4	2	0,5 - 16	2800	97,0	296,5	96,5	255,58
101106	811.15 S	G 1	2	0,5 - 10	3400	93,0	296,5	96,5	252,67
101107	811.16 S	G 1	2	0,5 - 16	2800	93,0	296,5	96,5	252,67

Zubehör / Ersatzteile für Kombi-Wartungseinheit G 1/4, G 3/8 und G 1/2



Artikel Nr.	Typen Nr.	Beschreibung	Preis €
101108	H 10	Halter mit Zyl.-Schrauben M5x20	5,72
101109	E 13810/24	Kunststoffbehälter mit Ablassventil inkl. O-Ring	33,06
101111	SM 10	Metall-Schutzkorb	15,56
100677	65/0-N	Vollautomatisches Ablassventil	62,50
101112	22.810.4	Verschleißteilesatz	36,96
100711	1412.7.909	Tropfaufsatz Metall für G 1/2, G 3/4	25,10
101114	810.6.950	Filterelement 50 µm, Sinterbronze	7,59
100709	VZ 722	Tropfaufsatz Kunststoff für G 1/2, G 3/4, G 1	10,12

Zubehör / Ersatzteile für Kombi-Wartungseinheit G 3/4 und G 1



Artikel Nr.	Typen Nr.	Beschreibung	Preis €
101116	H 11	Halter mit Zyl.-Schrauben M8x25	11,73
101117	E 14811/24	Kunststoffbehälter mit Ablassventil inkl. O-Ring	57,09
101119	SM 11	Metall-Schutzkorb	26,53



www.riegler.shop

HK und Seitenzahl eingeben (z. B. HK360)

Alle Produktvarianten, Dokumentation und weitere Informationen finden Sie in unserem Online-Shop.

Zubehör / Ersatzteile für Kombi-Wartungseinheit G 3/4 und G 1			
Artikel Nr.	Typen Nr.	Beschreibung	Preis €
100677	65/0-N	Vollautomatisches Ablassventil	62,50
101120	22.811.4	Verschleißteilesatz	33,04
100711	1412.7.909	Tropfaufsatz Metall für G 1/2, G 3/4	25,10
101121	811.6.950	Filtereinsatz 40 µm, Sinterbronze	12,44
100709	VZ 722	Tropfaufsatz Kunststoff für G 1/2, G 3/4, G 1	10,12



Wartungseinheiten

Serie »ONE«

PLUS

Multifunktions-Wartungseinheit mit 6 bzw. 7 Funktionen in einem Gerät:

3/2-Wegeventil (manuell betätigt), Filter mit automatischem Ablassventil, Luftabnahmestellen, Druckregler, Manometer, Softstartventil, optional: Druckschalter

Die Kombination von außergewöhnlich guten Durchflusswerten und der Vielzahl von integrierten Funktionen in dieser platzsparenden, kompakten Bauweise ist unerreicht! Lastunabhängiger Softstart und eine problemlos unter Druck auswechselbare Filterpatrone sind weitere besondere Eigenschaften dieser außergewöhnlichen Einheit.

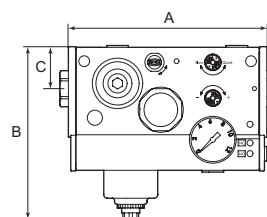

Eingangsdruck max.	10 bar
Regelbereich	0,5 - 8 bar
Filterfeinheit	20 µm
Temperaturbereich	-10 bis 50 °C
Medium	Druckluft
Schutzart	IP 65
Betriebsspannung	24 V DC (für Ventile und Druckschalter)
Durchflusswertmessung	bei P ₂ = 6,3 bar und Druckabfall Δ _p = 1 bar

Wartungseinheit, Serie »ONE«, ohne Druckschalter

Artikel Nr.	Typen Nr.	Gewinde	Durchfluss l/min	A mm	B mm	C mm	Preis €
101122	533.301	G 1/4	2400	165,5	144,0	35,0	306,07
101123	533.302	G 3/8	3300	165,5	144,0	35,0	306,07
101124	533.303	G 1/2	4000	165,5	144,0	35,0	312,04



Wartungseinheit, Serie »ONE«, mit Druckschalter (Wechsler)

Artikel Nr.	Typen Nr.	Gewinde	Durchfluss l/min	A mm	B mm	C mm	Preis €
101125	533.311	G 1/4	2400	165,5	144,0	35,0	430,12
101126	533.312	G 3/8	3300	165,5	144,0	35,0	430,12
101127	533.313	G 1/2	4000	165,5	144,0	35,0	434,05



➔ Diese Einheit ist in einer Vielzahl von weiteren Kombinationsmöglichkeiten hinsichtlich der benötigten Funktionen und Anschlussgrößen lieferbar. Auf Anfrage bieten wir jede gewünschte Variante gerne an!

Zubehör / Ersatzteile

Artikel Nr.	Typen Nr.	Beschreibung	Preis €
101130	533.1412	Gewindeanschluss G 1/4	15,48
101131	533.3812	Gewindeanschluss G 1/2	15,48
101132	533.901	Elektr. Anschlusskabel mit gerader Steckdose und 5 m-Kabel	31,85
101133	533.902	Elektr. Anschlusskabel mit 90°-Winkelsteckdose und 5 m-Kabel	31,85
101134	533.906	Befestigungswinkel inkl. 2 Schrauben	26,77
101128	533.905	Filterelement 5 µm	10,31
101129	533.900	Filterelement 20 µm	11,39



www.riegler.shop
HK und Seitenzahl eingeben (z. B. HK360)

Alle Produktvarianten, Dokumentation und weitere Informationen finden Sie in unserem Online-Shop.

Spezialfilter »airclean«

Drei-Stufen-Filtration – Vorfilter, Mikrofilter, Aktivkohlefilter

NEU Vorfilter

Vorfilter »airclean«

PLUS

Zur Ausfilterung von festen Verunreinigungen größer 1 µm und zur Feuchtigkeitsabscheidung. Zum Vorschalten vor Mikrofilter oder vor die Kombination Mikro-/Aktivkohlefilter.

Eingangsdruck	4 - 16 bar
Mediumtemperatur	1,5 bis 80 °C
Umgebungstemperatur	1,5 bis 80 °C
Gehäuse	Aluminium
Filterbehälter	Aluminium
Filterfeinheit	1 µm
Partikelabscheidung	1 µm
Wirkungsgrad	99,99 %
Filterelement	Borsilikat-Mikroglasfaser-Gewebe
Durchflusswertmessung	bei P ₁ = 7 bar und Druckabfall Δ _p = 0,1 bar



4381112



4381111

Vorfilter mit Differenzdruckmanometer

Artikel Nr.	Typen Nr.	Gewinde	Durchfluss l/min	A mm	C mm	D mm	Preis €
199801	4381112	G 1/4	583	80,0	23,5	327,0	491,75
199803	4381122	G 3/8	1000	80,0	23,5	327,0	491,75
199805	4381132	G 1/2	1500	104,0	28,0	399,0	491,75
199807	4381242	G 3/4	3666	104,0	28,0	399,0	533,88

Vorfilter ohne Differenzdruckmanometer

Artikel Nr.	Typen Nr.	Gewinde	Durchfluss l/min	A mm	C mm	D mm	Preis €
199800	4381111	G 1/4	583	80,0	23,5	327,0	325,19
199802	4381121	G 3/8	1000	80,0	23,5	327,0	325,19
199804	4381131	G 1/2	1500	104,0	28,0	399,0	325,19
199806	4381241	G 3/4	3666	104,0	28,0	399,0	367,32



www.riegler.shop

HK und Seitenzahl eingeben (z. B. HK360)

Alle Produktvarianten, Dokumentation und weitere Informationen finden Sie in unserem Online-Shop.

NEU Mikrofilter

Mikrofilter »airclean«

PLUS

Vorzugsweise zur Ausfilterung von Aerosolen und festen Verunreinigungen größer 0,01 µm. Mikrofilter sollten immer in Verbindung mit einem Vorfilter verwendet werden.

Eingangsdruck	4 - 16 bar
Mediumtemperatur	1,5 bis 80 °C
Umgebungstemperatur	1,5 bis 80 °C
Gehäuse	Aluminium
Filterbehälter	Aluminium
Filterfeinheit	0,01 µm
Wirkungsgrad	99,99 %
Filterelement	Borsilikat-Mikroglasfaser-Gewebe
Durchflusswertmessung	bei $P_1 = 7$ bar und Druckabfall $\Delta p = 0,1$ bar

Mikrofilter mit Differenzdruckmanometer

Artikel Nr.	Typen Nr.	Gewinde	Durchfluss l/min	A mm	C mm	D mm	Preis €
199809	4382112	G 1/4	583	80,0	23,5	327,0	491,75
199811	4382122	G 3/8	1000	80,0	23,5	327,0	491,75
199813	4382132	G 1/2	1500	104,0	28,0	399,0	491,75
199815	4382242	G 3/4	3666	104,0	28,0	399,0	544,89

Mikrofilter ohne Differenzdruckmanometer

Artikel Nr.	Typen Nr.	Gewinde	Durchfluss l/min	A mm	C mm	D mm	Preis €
199808	4382111	G 1/4	583	80,0	23,5	327,0	325,19
199810	4382121	G 3/8	1000	80,0	23,5	327,0	325,19
199812	4382131	G 1/2	1500	104,0	28,0	399,0	325,19
199814	4382241	G 3/4	3666	104,0	28,0	399,0	378,32



4382112



4382111

NEU Aktivkohlefilter

Aktivkohlefilter »airclean«

PLUS

Zur Adsorption dampfförmiger Medien. Die Vorschaltung eines Mikrofilters ist notwendig, sofern keine getrocknete Luft zur Verfügung steht.

Eingangsdruck	0 - 16 bar
Mediumtemperatur	1,5 bis 80 °C
Umgebungstemperatur	1,5 bis 80 °C
Gehäuse	Aluminium
Filterbehälter	Aluminium
Restölgehalt	0,003 mg/m ³
Filterelement	nicht gewebtes Medium, aktivkohle-imprägniert
Durchflusswertmessung	bei $P_1 = 7$ bar und Druckabfall $\Delta p = 0,1$ bar

Aktivkohlefilter mit Differenzdruckmanometer

Artikel Nr.	Typen Nr.	Gewinde	Durchfluss l/min	A mm	C mm	D mm	Preis €
199817	4383112	G 1/4	583	80,0	23,5	327,0	425,41
199819	4383122	G 3/8	1000	80,0	23,5	327,0	425,41
199821	4383132	G 1/2	1500	104,0	28,0	399,0	425,41
199823	4383242	G 3/4	3666	104,0	28,0	399,0	477,68



4383112



www.riegler.shop

HK und Seitenzahl eingeben (z. B. HK360)

Alle Produktvarianten, Dokumentation und weitere Informationen finden Sie in unserem Online-Shop.

NEU Aktivkohlefilter

Aktivkohlefilter »airclean«

PLUS



4383111

Aktivkohlefilter ohne Differenzdruckmanometer

Artikel Nr.	Typen Nr.	Gewinde	Durchfluss l/min	A mm	C mm	D mm	Preis €
199816	4383111	G 1/4	583	80,0	23,5	327,0	258,85
199818	4383121	G 3/8	1000	80,0	23,5	327,0	258,85
199820	4383131	G 1/2	1500	104,0	28,0	399,0	258,85
199822	4383241	G 3/4	3666	104,0	28,0	399,0	311,12

Spezialfilter V-M-A

Drei-Stufen-Filtration – Vorfilter, Mikrofilter, Aktivkohlefilter

Zur Ausfilterung von festen Verunreinigungen größer 3 µm und zur Feuchtigkeitsabscheidung. Zum Vorschalten vor Mikrofilter oder vor die Kombination Mikro-/Aktivkohlefilter.

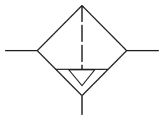

Vorfilter

Vorfilter »VMA«

PLUS

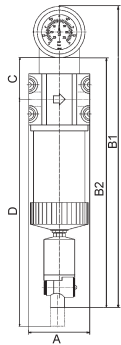

Zur Ausfilterung von festen Verunreinigungen größer 3 µm und zur Feuchtigkeitsabscheidung. Zum Vorschalten vor Mikrofilter oder vor die Kombination Mikro-/Aktivkohlefilter.

Eingangsdruk	4 - 16 bar
Mediumtemperatur	5 bis 60 °C
Umgebungstemperatur	5 bis 60 °C
Gehäuse	Aluminium
Filterbehälter	Aluminium
Filterfeinheit	3 µm
Partikelabscheidung	ab 3 µm
Wirkungsgrad	99,99 %
Filterelement	Polyethylen (mit 45% Hohlvolumen)
Durchflusswertmessung	bei P ₁ = 6 bar und Druckabfall Δ _p = 0,5%

Vorfilter mit Differenzdruckmanometer

Artikel Nr.	Typen Nr.	Gewinde	Durchfluss l/min	A mm	B1 mm	B2 mm	C mm	D mm	Preis €
101548	429.2309	G 1	3000	118,0	517,5	420,0	72,0	458,0	592,30
101549	429.2410	G 1 1/4	5300	118,0	617,5	520,0	72,0	658,0	657,65
101550	429.2511	G 1 1/2	8300	118,0	717,5	620,0	72,0	858,0	716,54
101551	429.2612	G 2	13000	118,0	907,5	810,0	72,0	1.238,0	867,47



429.2309

Vorfilter ohne Differenzdruckmanometer

Artikel Nr.	Typen Nr.	Gewinde	Durchfluss l/min	A mm	B2 mm	C mm	D mm	Preis €
101556	429.5309	G 1	3000	118,0	420,0	72,0	458,0	511,61
101557	429.5410	G 1 1/4	5300	118,0	520,0	72,0	658,0	537,41
101558	429.5511	G 1 1/2	8300	118,0	620,0	72,0	858,0	645,68
101559	429.5612	G 2	13000	118,0	810,0	72,0	1.238,0	808,86



www.riegler.shop

HK und Seitenzahl eingeben (z. B. HK360)

Alle Produktvarianten, Dokumentation und weitere Informationen finden Sie in unserem Online-Shop.

Zubehör / Ersatzteile für Vorfilter			
Artikel Nr.	Typen Nr.	Beschreibung	Preis €
101599	429/33	Verbindungsset für G 1 bis G 2	17,50
101170	429/27	Haltebausatz mit 2 Schrauben für G 1 bis G 2	12,08
101601	5429.10	Differenzdruckmanometer	112,35
101602	65/0-S	Automatisches Ablassventil	62,66
101594	429/58	Filterelement für G 1, aus Borsilikat-Mikrofaserewebe	127,90
101595	429/59	Filterelement für G 1 1/4, aus Borsilikat-Mikrofaserewebe	164,31
101596	429/61	Filterelement für G 1 1/2, aus Borsilikat-Mikrofaserewebe	203,07
101597	429/62	Filterelement für G 2, aus Borsilikat-Mikrofaserewebe	312,52



Mikrofilter

Mikrofilter »VMA«

PLUS

Vorzugsweise zur Ausfilterung von Aerosolen und festen Verunreinigungen größer 0,01 µm. Mikrofilter sollten immer in Verbindung mit einem Vorfilter verwendet werden.

Eingangsdruck	4 - 16 bar
Mediumtemperatur	5 bis 60 °C
Umgebungstemperatur	5 bis 60 °C
Gehäuse	Aluminium
Filterbehälter	Aluminium
Filterfeinheit	0,01 µm
Wirkungsgrad	99,9999 %
Filterelement	Borsilikat (mit Glasfasermaterial und Schaumstoff)
Durchflusswertmessung	bei $P_1 = 6$ bar und Druckabfall $\Delta p = 1,5\%$

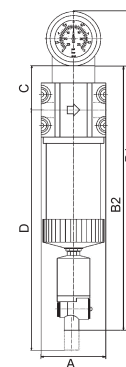
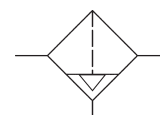

Mikrofilter mit Differenzdruckmanometer									
Artikel Nr.	Typen Nr.	Gewinde	Durchfluss l/min	A mm	B1 mm	B2 mm	C mm	D mm	Preis €
101564	430.2309	G 1	4080	118,0	517,5	420,0	72,0	458,0	592,83
101565	430.2410	G 1 1/4	4580	118,0	617,5	520,0	72,0	658,0	654,82
101566	430.2511	G 1 1/2	6500	118,0	717,5	620,0	72,0	858,0	716,54
101567	430.2612	G 2	9000	118,0	907,5	810,0	72,0	1.238,0	867,36

Mikrofilter ohne Differenzdruckmanometer									
Artikel Nr.	Typen Nr.	Gewinde	Durchfluss l/min	A mm	B2 mm	C mm	D mm	Preis €	
101572	430.5309	G 1	4080	118,0	420,0	72,0	458,0	512,20	
101573	430.5410	G 1 1/4	4580	118,0	520,0	72,0	658,0	586,26	
101574	430.5511	G 1 1/2	6500	118,0	620,0	72,0	858,0	645,83	
101575	430.5612	G 2	9000	118,0	810,0	72,0	1.238,0	808,73	



430.2309

Zubehör / Ersatzteile für Mikrofilter			
Artikel Nr.	Typen Nr.	Beschreibung	Preis €
101599	429/33	Verbindungsset für G 1 bis G 2	17,50
101170	429/27	Haltebausatz mit 2 Schrauben für G 1 bis G 2	12,08
101601	5429.10	Differenzdruckmanometer	112,35
101602	65/0-S	Automatisches Ablassventil	62,66
101605	430/8	Filterelement für G 1, aus Mikrofaservlies	127,90
101606	430/9	Filterelement für G 1 1/4, aus Mikrofaservlies	164,31
101607	430/11	Filterelement für G 1 1/2, aus Mikrofaservlies	203,07
101608	430/12	Filterelement für G 2, aus Mikrofaservlies	312,52



Alle Produktvarianten, Dokumentation und weitere Informationen finden Sie in unserem Online-Shop.

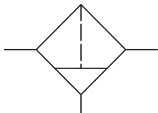

Aktivkohlefilter

Aktivkohlefilter »VMA«

PLUS

Zur Adsorption dampfförmiger Medien.

Die Vorschaltung eines Mikrofilters ist notwendig, sofern keine getrocknete Luft zur Verfügung steht.

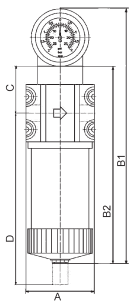

Eingangsdruck	4 - 16 bar
Mediumtemperatur	5 bis 60 °C
Umgebungstemperatur	5 bis 60 °C
Gehäuse	Aluminium
Filterbehälter	Aluminium
Restölgehalt	0,005 mg/m ³
Filterelement	Aktivkohle
Durchflusswertmessung	bei P ₁ = 6 bar und Druckabfall Δ _p = 0,5%



431.3309

Aktivkohlefilter mit Differenzdruckmanometer

Artikel Nr.	Typen Nr.	Gewinde	Durchfluss l/min	A mm	B1 mm	B2 mm	C mm	D mm	Preis €
101580	431.3309	G 1	1500	118,0	429,0	330,0	72,0	368,0	532,48
101581	431.3410	G 1 1/4	2650	118,0	529,0	430,0	72,0	568,0	595,94
101582	431.3511	G 1 1/2	4150	118,0	629,0	530,0	72,0	768,0	654,17
101583	431.3612	G 2	6650	118,0	819,0	720,0	72,0	1.148,0	815,28

Aktivkohlefilter ohne Differenzdruckmanometer

Artikel Nr.	Typen Nr.	Gewinde	Durchfluss l/min	A mm	B2 mm	C mm	D mm	Preis €
101588	431.5309	G 1	1500	118,0	330,0	72,0	368,0	409,73
101589	431.5410	G 1 1/4	2650	118,0	430,0	72,0	568,0	515,68
101590	431.5511	G 1 1/2	4150	118,0	530,0	72,0	768,0	585,67
101591	431.5612	G 2	6650	118,0	720,0	72,0	1.148,0	720,99



429/33

429/27



5429.10



65/0-S



431/8

Zubehör / Ersatzteile für Aktivkohlefilter

Artikel Nr.	Typen Nr.	Beschreibung	Preis €
101599	429/33	Verbindungsset für G 1 bis G 2	17,50
101170	429/27	Haltebausatz mit 2 Schrauben für G 1 bis G 2	12,08
101601	5429.10	Differenzdruckmanometer	112,35
101602	65/0-S	Automatisches Ablassventil	62,66
101611	431/8	Filterelement für G 1, feinstgemahlene Aktivkohle	127,90
101612	431/9	Filterelement für G 1 1/4, feinstgemahlene Aktivkohle	150,02
101613	431/11	Filterelement für G 1 1/2, feinstgemahlene Aktivkohle	203,07
101614	431/12	Filterelement für G 2, feinstgemahlene Aktivkohle	312,52



www.riegler.shop

HK und Seitenzahl eingeben (z. B. HK360)

Alle Produktvarianten, Dokumentation und weitere Informationen finden Sie in unserem Online-Shop.

Druckregler

Serie »FUTURA-mini«

MAX

Membrandruckregler mit Sekundärentlüftung in modernem Design und mit hervorragenden Durchflusswerten. Arretierbarer Regelknopf.

Eingangsdruck max.	12 bar
Temperaturbereich	-10 bis 50 °C
Medium	Druckluft, neutrale Gase
Gehäuse	PA66 GF60
Anschlussgewinde	Kunststoff
Dichtmaterial	NBR
Membrane	NBR
Durchfluss	1000 l/min
Durchflusswertmessung	bei $P_1 = 10$ bar, $P_2 = 6,3$ bar und Druckabfall $\Delta p = 1$ bar
BG	0

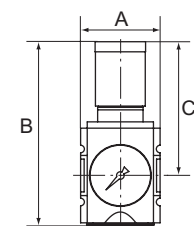
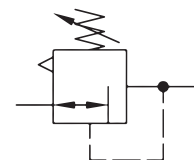

Druckregler mit Standardmanometer

Artikel Nr.	Typen Nr.	Gewinde	Regelbereich bar	Manometer-anzeige bar	A mm	B mm	C mm	Preis €
142396	FUM 7004	G 1/4	0,1 - 4	0 - 6	43,0	88,0	63,0	39,55
142397	FUM 7008	G 1/4	0,5 - 8	0 - 10	43,0	88,0	63,0	39,55
142398	FUM 7010	G 1/4	0,5 - 10	0 - 16	43,0	88,0	63,0	39,55



FUM 7008

Druckregler mit Kompaktmanometer

Artikel Nr.	Typen Nr.	Gewinde	Regelbereich bar	Manometer-anzeige bar	A mm	B mm	C mm	Preis €
142399	FUM 7004-KM	G 1/4	0,1 - 4	0 - 6	43,0	88,0	63,0	35,45
142400	FUM 7008-KM	G 1/4	0,5 - 8	0 - 12	43,0	88,0	63,0	35,45
142401	FUM 7010-KM	G 1/4	0,5 - 10	0 - 12	43,0	88,0	63,0	35,45



FUM 7008-KM

Zubehör / Ersatzteile

Artikel Nr.	Typen Nr.	Beschreibung	Preis €
143102	R 11-55 K	Schalttafelmutter M30x1,5	1,28
143105	H 848	Befestigungswinkel inkl. 2 Schrauben	8,18
143106	H 849	Befestigungswinkel für Schalttafelgewinde	6,55
143010	WKM 100	Koppelpaket für Wandmontage inkl. 2 Schrauben und O-Ring	4,38
143022	KPM 100	Koppelpaket inkl. 2 Schrauben und O-Ring	2,66
152077	WK 100-14	Wandkonsole mit Anschlussgewinde G 1/4	38,34
143119	7010.4.950M	Ersatzmembrane für Druckregler G 1/4	9,92
143131	1811.3.904	Handrad 0,1 - 4 bar	3,18
143136	1811.5.904	Druckfeder 0 - 4 bar	5,24
143140	22.7010M.4	Ersatzteilsatz für Filterregler/Regler	10,09
143132	1811.3.908	Handrad 0,5 - 8 bar	3,18
143138	1811.5.908	Druckfeder 0 - 8 bar	5,24
117242	1811.3.910	Handrad 0,5 - 10 bar	5,24
117251	1811.5.910	Druckfeder 0 - 10 bar	5,24
152301	KM6	Kompaktmanometer 0 - 6 bar	12,84
152298	KM12	Kompaktmanometer 0 - 12 bar	12,84



R 11-55 K WK 102-12



www.riegler.shop

HK und Seitenzahl eingeben (z. B. HK360)

Alle Produktvarianten, Dokumentation und weitere Informationen finden Sie in unserem Online-Shop.

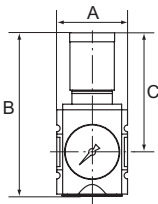
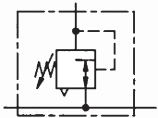

Druckregler mit durchgehender Druckversorgung

Serie »FUTURA-mini«

MAX

Anreihbare Membrandruckregler mit Sekundärentlüftung in modernem Design und mit hervorragenden Durchflusswerten.

Durch Verblockung von mindestens zwei oder mehreren Reglern können über eine Zulufzuführen mehrere Arbeitsluftkreise mit verschiedenen Ausgangsdrücken versorgt werden.

Arretierbarer Regelknopf.

Eingangsdruck max.	12 bar
Temperaturbereich	-10 bis 50 °C
Medium	Druckluft, neutrale Gase
Gehäuse	PA66 GF60
Anschlussgewinde	Kunststoff
Dichtmaterial	NBR
Membrane	NBR
Durchfluss	1000 l/min
Durchflusswertmessung	bei $P_1 = 10 \text{ bar}$, $P_2 = 6,3 \text{ bar}$ und Druckabfall $\Delta p = 1 \text{ bar}$
BG	0



FUM 7208



FUM 7208-KM

Druckregler mit durchgehender Druckversorgung, Standardmanometer

Artikel Nr.	Typen Nr.	Gewinde	Regelbereich bar	Manometeranzeige bar	A mm	B mm	C mm	Preis €
142402	FUM 7204	G 1/4	0,1 - 4	0 - 6	43,0	93,0	68,0	41,64
142403	FUM 7208	G 1/4	0,5 - 8	0 - 10	43,0	93,0	68,0	41,64
142404	FUM 7210	G 1/4	0,5 - 10	0 - 16	43,0	93,0	68,0	41,64

Druckregler mit durchgehender Druckversorgung, Kompaktmanometer

Artikel Nr.	Typen Nr.	Gewinde	Regelbereich bar	Manometeranzeige bar	A mm	B mm	C mm	Preis €
142405	FUM 7204-KM	G 1/4	0,1 - 4	0 - 6	43,0	93,0	68,0	37,15
142406	FUM 7208-KM	G 1/4	0,5 - 8	0 - 12	43,0	93,0	68,0	37,15
142407	FUM 7210-KM	G 1/4	0,5 - 10	0 - 12	43,0	93,0	68,0	37,15

→ Der Anschluss für den Ausgangsdruck (P2) befindet sich unten! G 1/4



R 11-55 K

Zubehör / Ersatzteile

Artikel Nr.	Typen Nr.	Beschreibung	Preis €
143102	R 11-55 K	Schalttafelmutter M30x1,5	1,28
143105	H 848	Befestigungswinkel inkl. 2 Schrauben	8,18
143106	H 849	Befestigungswinkel für Schalttafelgewinde	6,55
143010	WKM 100	Koppelpaket für Wandmontage inkl. 2 Schrauben und O-Ring	4,38
143022	KPM 100	Koppelpaket inkl. 2 Schrauben und O-Ring	2,66
152077	WK 100-14	Wandkonsole mit Anschlussgewinde G 1/4	38,34
143131	1811.3.904	Handrad 0,1 - 4 bar	3,18
143136	1811.5.904	Druckfeder 0 - 4 bar	5,24
143140	22.7010M.4	Ersatzteilsatz für Filterregler/Regler	10,09
143119	7010.4.950M	Ersatzmembrane für Druckregler G 1/4	9,92
143132	1811.3.908	Handrad 0,5 - 8 bar	3,18
143138	1811.5.908	Druckfeder 0 - 8 bar	5,24
117242	1811.3.910	Handrad 0,5 - 10 bar	5,24
117251	1811.5.910	Druckfeder 0 - 10 bar	5,24
152301	KM6	Kompaktmanometer 0 - 6 bar	12,84
152298	KM12	Kompaktmanometer 0 - 12 bar	12,84



www.riegler.shop

HK und Seitenzahl eingeben (z. B. HK360)

Alle Produktvarianten, Dokumentation und weitere Informationen finden Sie in unserem Online-Shop.

Filterregler

Serie »FUTURA-mini«

MAX

Filterregler in modernem Design und mit hervorragenden Durchflusswerten.
Arretierbarer Regelknopf.

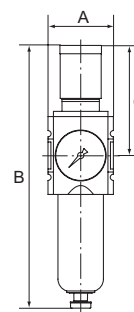
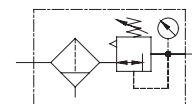

Eingangsdruck	1,5 - 12 bar
Temperaturbereich	-10 bis 50 °C
Medium	Druckluft, neutrale Gase
Gehäuse	PA66 GF60
Anschlussgewinde	Kunststoff
Filterelement	Cellpor (PE)
Filterfeinheit	5 µm
Dichtmaterial	NBR
Membrane	NBR
Durchfluss	1000 l/min
Durchflusswertmessung	bei P ₁ = 10 bar, P ₂ = 6,3 bar und Druckabfall Δ _p = 1 bar
BG	0

Filterregler mit Polycarbonatbehälter und Standardmanometer

Artikel Nr.	Typen Nr.	Gewinde	Regelbereich bar	Manometeranzeige bar	Kondensatablass	A mm	B mm	C mm	Preis €
142408	FUM 811-4	G 1/4	0,1 - 4	0 - 6	halbautomatisch	43,0	168,0	63,0	48,05
142409	FUM 811-8	G 1/4	0,5 - 8	0 - 10	halbautomatisch	43,0	168,0	63,0	48,05
142410	FUM 811-10	G 1/4	0,5 - 10	0 - 16	halbautomatisch	43,0	168,0	63,0	48,05
142411	FUM 821-4	G 1/4	0,1 - 4	0 - 6	vollautomatisch	43,0	206,0	63,0	94,46
142412	FUM 821-8	G 1/4	0,5 - 8	0 - 10	vollautomatisch	43,0	206,0	63,0	94,46
142413	FUM 821-10	G 1/4	0,5 - 10	0 - 16	vollautomatisch	43,0	206,0	63,0	94,46



FUM 811-8

Filterregler mit Polycarbonatbehälter und Kompaktmanometer

Artikel Nr.	Typen Nr.	Gewinde	Regelbereich bar	Manometeranzeige bar	Kondensatablass	A mm	B mm	C mm	Preis €
142417	FUM 811-4-KM	G 1/4	0,1 - 4	0 - 6	halbautomatisch	43,0	168,0	63,0	43,59
142418	FUM 811-8-KM	G 1/4	0,5 - 8	0 - 12	halbautomatisch	43,0	168,0	63,0	43,59
142419	FUM 811-10-KM	G 1/4	0,5 - 10	0 - 12	halbautomatisch	43,0	168,0	63,0	43,59
142420	FUM 821-4-KM	G 1/4	0,1 - 4	0 - 6	vollautomatisch	43,0	206,0	63,0	90,28
142421	FUM 821-8-KM	G 1/4	0,5 - 8	0 - 12	vollautomatisch	43,0	206,0	63,0	90,28
142422	FUM 821-10-KM	G 1/4	0,5 - 10	0 - 12	vollautomatisch	43,0	206,0	63,0	90,28



FUM 821-8 FUM 821-8-KM

Zubehör / Ersatzteile

Artikel Nr.	Typen Nr.	Beschreibung	Preis €
143102	R 11-55 K	Schalttafelmutter M30x1,5	1,28
143105	H 848	Befestigungswinkel inkl. 2 Schrauben	8,18
143106	H 849	Befestigungswinkel für Schalttafelgewinde	6,55
143010	WKM 100	Koppelpaket für Wandmontage inkl. 2 Schrauben und O-Ring	4,38
143022	KPM 100	Koppelpaket inkl. 2 Schrauben und O-Ring	2,66
100357	640/1-HA	Polycarbonatbehälter (Filter)	11,39
152077	WK 100-14	Wandkonsole mit Anschlussgewinde G 1/4	38,34
100361	KS 11 F-A	Polycarbonatbehälter mit automatischer Entleerung	56,82
100134	611.6.905	Filterelement 5 µm, Cellpor	10,26
143119	7010.4.950M	Ersatzmembrane für Druckregler G 1/4	9,92
118137	302.4.9	O-Ring 30x2 mm für Behälter	1,41
143131	1811.3.904	Handrad 0,1 - 4 bar	3,18
143136	1811.5.904	Druckfeder 0 - 4 bar	5,24
143140	22.7010M.4	Ersatzteilsatz für Filterregler/Regler	10,09
100362	655.6.900	Automatisches Ablassventil	47,31
143132	1811.3.908	Handrad 0,5 - 8 bar	3,18



R 11-55 K



640/1-HA



WK 102-12



KS 11 F-A



611.6.905



655.6.900



www.riegler.shop

HK und Seitenzahl eingeben (z. B. HK360)

Alle Produktvarianten, Dokumentation und weitere Informationen finden Sie in unserem Online-Shop.

Zubehör / Ersatzteile

Artikel Nr.	Typen Nr.	Beschreibung	Preis €
143138	1811.5.908	Druckfeder 0 - 8 bar	5,24
117242	1811.3.910	Handrad 0,5 - 10 bar	5,24
117251	1811.5.910	Druckfeder 0 - 10 bar	5,24
152301	KM6	Kompaktmanometer 0 - 6 bar	12,84
152298	KM12	Kompaktmanometer 0 - 12 bar	12,84

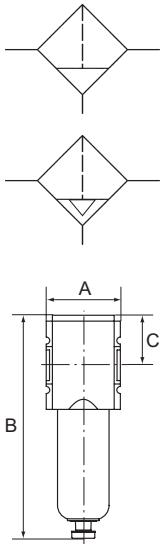

Filter

Serie »FUTURA-mini«

MAX

Filter in modernem Design und mit hervorragenden Durchflusswerten.

Eingangsdruck	1,5 - 12 bar
Temperaturbereich	-10 bis 50 °C
Medium	Druckluft, neutrale Gase
Gehäuse	PA66 GF60
Anschlussgewinde	Kunststoff
Dichtmaterial	NBR
Filterelement	Cellpor (PE)
Filterfeinheit	5 µm
Durchfluss	1000 l/min
Durchflusswertmessung	bei P ₂ = 6 bar und Druckabfall Δp = 1 bar
BG	0



Filter mit Polycarbonatbehälter

Artikel Nr.	Typen Nr.	Gewinde	Kondensatablass	A mm	B mm	C mm	Preis €
142438	FUM 831	G 1/4	halbautomatisch	43,0	132,0	27,0	23,33
142439	FUM 841	G 1/4	vollautomatisch	43,0	170,0	27,0	70,01
142440	FUM 841-C	G 1/4	vollautomatisch (drucklos geschlossen)	43,0	170,0	27,0	85,71



Zubehör / Ersatzteile

Artikel Nr.	Typen Nr.	Beschreibung	Preis €
143105	H 848	Befestigungswinkel inkl. 2 Schrauben	8,18
143010	WKM 100	Koppelpaket für Wandmontage inkl. 2 Schrauben und O-Ring	4,38
143022	KPM 100	Koppelpaket inkl. 2 Schrauben und O-Ring	2,66
100357	640/1-HA	Polycarbonatbehälter (Filter)	11,39
152077	WK 100-14	Wandkonsole mit Anschlussgewinde G 1/4	38,34
100361	KS 11 F-A	Polycarbonatbehälter mit automatischer Entleerung	56,82
100134	611.6.905	Filterelement 5 µm, Cellpor	10,26
118137	302.4.9	O-Ring 30x2 mm für Behälter	1,41
100362	655.6.900	Automatisches Ablassventil	47,31



www.riegler.shop

HK und Seitenzahl eingeben (z. B. HK360)

Alle Produktvarianten, Dokumentation und weitere Informationen finden Sie in unserem Online-Shop.

Vorfilter

Serie »FUTURA-mini«

MAX

Vorfilter in modernem Design für hohe Anforderungen an die Reinheit der Druckluft. Der Vorfilter dient zum Ausscheiden von festen Verunreinigungen bis max. 0,3 µm aus Druckluft und Gasen.

Eingangsdruck	1,5 - 12 bar
Temperaturbereich	-10 bis 50 °C
Medium	Druckluft, neutrale Gase
Gehäuse	PA66 GF60
Anschlussgewinde	Kunststoff
Dichtmaterial	NBR
Filterelement	Imprägniertes Papier
Filterfeinheit	0,3 µm
Durchfluss	140 l/min
Durchflusswertmessung	bei P ₂ = 6 bar und Druckabfall Δ _p = 0,02 bar
BG	0

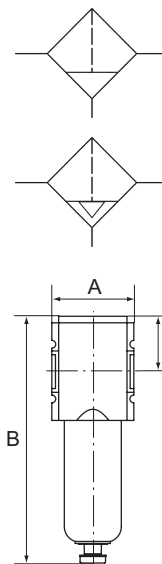

Vorfilter mit Polycarbonatbehälter

Artikel Nr.	Typen Nr.	Gewinde	Kondensatablass	A mm	B mm	C mm	Preis €
142443	FUM 851	G 1/4	halbautomatisch	43,0	132,0	27,0	72,42
142444	FUM 861	G 1/4	vollautomatisch	43,0	170,0	27,0	119,10



Zubehör / Ersatzteile

Artikel Nr.	Typen Nr.	Beschreibung	Preis €
143105	H 848	Befestigungswinkel inkl. 2 Schrauben	8,18
143010	WKM 100	Koppelpaket für Wandmontage inkl. 2 Schrauben und O-Ring	4,38
143022	KPM 100	Koppelpaket inkl. 2 Schrauben und O-Ring	2,66
100379	V 23/35	Vorfilterelement (Papier-POM)	56,44
100357	640/1-HA	Polycarbonatbehälter (Filter)	11,39
152077	WK 100-14	Wandkonsole mit Anschlussgewinde G 1/4	38,34
100361	KS 11 F-A	Polycarbonatbehälter mit automatischer Entleerung	56,82
118137	302.4.9	O-Ring 30x2 mm für Behälter	1,41
100362	655.6.900	Automatisches Ablassventil	47,31

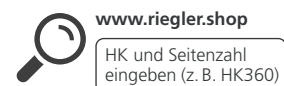

Alle Produktvarianten, Dokumentation und weitere Informationen finden Sie in unserem Online-Shop.

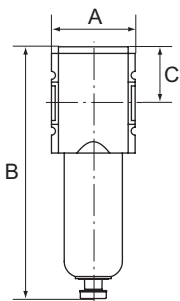
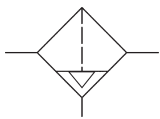
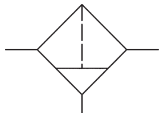

Mikrofilter (Feinfilter)

Serie »FUTURA-mini«

MAX

Mikrofilter in modernem Design für hohe Anforderungen an die Reinheit der Druckluft. Der Mikrofilter dient zum Ausscheiden von festem Öl, Wasser und Feststoffverunreinigungen bis zu 0,01 µm aus Druckluft und Gasen.

Eingangsdruck	1,5 - 12 bar
Temperaturbereich	-10 bis 50 °C
Medium	Druckluft, neutrale Gase
Gehäuse	PA66 GF60
Anschlussgewinde	Kunststoff
Dichtmaterial	NBR
Filterelement	Borsilikat-Glasfaser
Filterfeinheit	0,01 µm
Restölgehalt	< 0,01 mg/m ³
Staubabscheidung	> 0,01 µm 99,999 %
Durchfluss	190 l/min
Durchflusswertmessung	bei P ₂ = 6 bar und Druckabfall Δ _p = 0,1 bar
BG	0



FUM 871

FUM 881

Mikrofilter mit Polycarbonatbehälter

Artikel Nr.	Typen Nr.	Gewinde	Kondensatablass	A mm	B mm	C mm	Preis €
142448	FUM 871	G 1/4	halbautomatisch	43,0	132,0	27,0	72,42
142449	FUM 881	G 1/4	vollautomatisch	43,0	170,0	27,0	119,10



M 23/40

640/1-HA

KS 11 F-A

655.6.900

Zubehör / Ersatzteile

Artikel Nr.	Typen Nr.	Beschreibung	Preis €
143105	H 848	Befestigungswinkel inkl. 2 Schrauben	8,18
143010	WKM 100	Koppelpaket für Wandmontage inkl. 2 Schrauben und O-Ring	4,38
143022	KPM 100	Koppelpaket inkl. 2 Schrauben und O-Ring	2,66
100381	M 23/40	Feinfilterelement (Borsilikat-POM)	54,93
100357	640/1-HA	Polycarbonatbehälter (Filter)	11,39
152077	WK 100-14	Wandkonsole mit Anschlussgewinde G 1/4	38,34
100361	KS 11 F-A	Polycarbonatbehälter mit automatischer Entleerung	56,82
118137	302.4.9	O-Ring 30x2 mm für Behälter	1,41
100362	655.6.900	Automatisches Ablassventil	47,31



www.riegler.shop

HK und Seitenzahl eingeben (z. B. HK360)

Alle Produktvarianten, Dokumentation und weitere Informationen finden Sie in unserem Online-Shop.

Aktivkohlefilter

Serie »FUTURA-mini«

MAX

Aktivkohlefilter in modernem Design für hohe Anforderungen an die Reinheit der Druckluft. Der Aktivkohlefilter dient zur Absorbierung von Öldampf bis zu einem Restölgehalt von 0,005 mg/m³ aus Druckluft und Gasen.

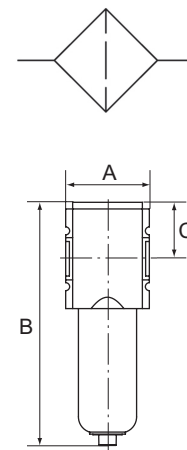

Eingangsdruck	0 - 12 bar
Temperaturbereich	-10 bis 50 °C
Medium	Druckluft, neutrale Gase
Gehäuse	PA66 GF60
Anschlussgewinde	Kunststoff
Dichtmaterial	NBR
Filterelement	Aktivkohle
Restölgehalt	0,005 mg/m ³
Durchfluss	470 l/min
Durchflusswertmessung	bei P ₂ = 6 bar und Druckabfall Δ _p = 0,2 bar
BG	0

Aktivkohlefilter mit Polycarbonatbehälter

Artikel Nr.	Typen Nr.	Gewinde	A mm	B mm	C mm	Preis €
142453	FUM 891	G 1/4	43,0	125,0	27,0	71,34



FUM 891

Zubehör / Ersatzteile

Artikel Nr.	Typen Nr.	Beschreibung	Preis €
143105	H 848	Befestigungswinkel inkl. 2 Schrauben	8,18
143010	WKM 100	Koppelpaket für Wandmontage inkl. 2 Schrauben und O-Ring	4,38
143022	KPM 100	Koppelpaket inkl. 2 Schrauben und O-Ring	2,66
100384	A 23/60	Filterelement (Aktivkohle-POM)	54,02
100383	740/01	Polycarbonatbehälter (Öler)	7,82
152077	WK 100-14	Wandkonsole mit Anschlussgewinde G 1/4	38,34
118137	302.4.9	O-Ring 30x2 mm für Behälter	1,41



740/01



A 23/60



www.riegler.shop

HK und Seitenzahl eingeben (z. B. HK360)

Alle Produktvarianten, Dokumentation und weitere Informationen finden Sie in unserem Online-Shop.

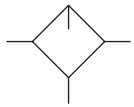

Nebelöler

Serie »FUTURA-mini«

MAX

Nebelöler in modernem Design mit hervorragenden Durchflusswerten.

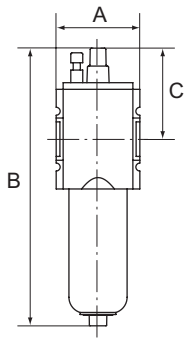

FUM 901

Eingangsdruck max.	12 bar
Temperaturbereich	-10 bis 50 °C
Medium	Druckluft, neutrale Gase
Gehäuse	PA66 GF60
Anschlussgewinde	Kunststoff
Tropfaufsatz	PC
Dichtmaterial	NBR
Ölsorte	CL 32 nach DIN 51517-ISO VG 32
Durchfluss	1500 l/min
Durchflusswertmessung	bei $P_2 = 6$ bar und Druckabfall $\Delta p = 1$ bar
BG	0

Nebelöler mit Polycarbonatbehälter

Artikel Nr.	Typen Nr.	Gewinde	A mm	B mm	C mm	Preis €
142455	FUM 901	G 1/4	43,0	156,0	58,0	29,35

→ Wir empfehlen unser Pneumatik-Spezial-Öl, siehe Seite 145



740/01



901.7.990

Zubehör / Ersatzteile

Artikel Nr.	Typen Nr.	Beschreibung	Preis €
143105	H 848	Befestigungswinkel inkl. 2 Schrauben	8,18
143010	WKM 100	Koppelpaket für Wandmontage inkl. 2 Schrauben und O-Ring	4,38
143022	KPM 100	Koppelpaket inkl. 2 Schrauben und O-Ring	2,66
100383	740/01	Polycarbonatbehälter (Öler)	7,82
152077	WK 100-14	Wandkonsole mit Anschlussgewinde G 1/4	38,34
118137	302.4.9	O-Ring 30x2 mm für Behälter	1,41
100214	901.7.990	Tropfaufsatz Polycarbonat	8,74



www.riegler.shop

HK und Seitenzahl eingeben (z. B. HK360)

Alle Produktvarianten, Dokumentation und weitere Informationen finden Sie in unserem Online-Shop.

Wartungseinheiten

zweiteilig, Serie »FUTURA-mini«

MAX

Zweiteilige Wartungseinheiten in modernem Design und mit hervorragenden Durchflusswerten. Arretrierbarer Membrandruckregler mit Sekundärentlüftung.

Eingangsdruck	1,5 - 12 bar
Temperaturbereich	-10 bis 50 °C
Medium	Druckluft, neutrale Gase
Gehäuse	PA66 GF60
Anschlussgewinde	Kunststoff
Filterelement	Cellpor (PE)
Filterfeinheit	5 µm
Tropfaufsatz	PC
Dichtmaterial	NBR
Membrane	NBR
Durchfluss	800 l/min
Durchflusswertmessung	bei P ₁ = 10 bar, P ₂ = 6,3 bar und Druckabfall Δ _p = 1 bar
BG	0

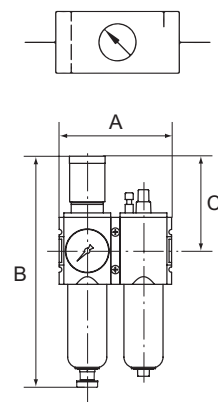

Wartungseinheit, zweiteilig, mit Polycarbonatbehälter und Standardmanometer

Artikel Nr.	Typen Nr.	Gewinde	Regelbereich bar	Manometeranzeige bar	Kondensatablass	A mm	B mm	C mm	Preis €
142457	FUM 601-4	G 1/4	0,1 - 4	0 - 6	halbautomatisch	86,0	168,0	63,0	79,29
142458	FUM 601-8	G 1/4	0,5 - 8	0 - 10	halbautomatisch	86,0	168,0	63,0	77,04
142459	FUM 601-10	G 1/4	0,5 - 10	0 - 16	halbautomatisch	86,0	168,0	63,0	79,29
142460	FUM 611-4	G 1/4	0,1 - 4	0 - 6	vollautomatisch	86,0	206,0	63,0	127,55
142461	FUM 611-8	G 1/4	0,5 - 8	0 - 10	vollautomatisch	86,0	206,0	63,0	123,95
142462	FUM 611-10	G 1/4	0,5 - 10	0 - 16	vollautomatisch	86,0	206,0	63,0	127,55



FUM 601-8



FUM 611-8

Wartungseinheit, zweiteilig, mit Polycarbonatbehälter und Kompaktmanometer

Artikel Nr.	Typen Nr.	Gewinde	Regelbereich bar	Manometeranzeige bar	Kondensatablass	A mm	B mm	C mm	Preis €
142466	FUM 601-4-KM	G 1/4	0,1 - 4	0 - 6	halbautomatisch	86,0	168,0	63,0	74,70
142467	FUM 601-8-KM	G 1/4	0,5 - 8	0 - 12	halbautomatisch	86,0	168,0	63,0	72,59
142468	FUM 601-10-KM	G 1/4	0,5 - 10	0 - 12	halbautomatisch	86,0	168,0	63,0	74,70
142469	FUM 611-4-KM	G 1/4	0,1 - 4	0 - 6	vollautomatisch	86,0	206,0	63,0	122,96
142470	FUM 611-8-KM	G 1/4	0,5 - 8	0 - 12	vollautomatisch	86,0	206,0	63,0	119,49
142471	FUM 611-10-KM	G 1/4	0,5 - 10	0 - 12	vollautomatisch	86,0	206,0	63,0	122,96



FUM 601-8-KM



FUM 611-8-KM

→ Wir empfehlen unser Pneumatik-Spezial-Öl, siehe Seite 145

Zubehör / Ersatzteile

Artikel Nr.	Typen Nr.	Beschreibung	Preis €
143102	R 11-55 K	Schalttafelmutter M30x1,5	1,28
143105	H 848	Befestigungswinkel inkl. 2 Schrauben	8,18
143106	H 849	Befestigungswinkel für Schalttafelgewinde	6,55
143010	WKM 100	Koppelpaket für Wandmontage inkl. 2 Schrauben und O-Ring	4,38
143022	KPM 100	Koppelpaket inkl. 2 Schrauben und O-Ring	2,66
100134	611.6.905	Filterelement 5 µm, Cellpor	10,26
100357	640/1-HA	Polycarbonatbehälter (Filter)	11,39
100383	740/01	Polycarbonatbehälter (Öler)	7,82
152077	WK 100-14	Wandkonsole mit Anschlussgewinde G 1/4	38,34
100361	KS 11 F-A	Polycarbonatbehälter mit automatischer Entleerung	56,82
118137	302.4.9	O-Ring 30x2 mm für Behälter	1,41
143131	1811.3.904	Handrad 0,1 - 4 bar	3,18
143136	1811.5.904	Druckfeder 0 - 4 bar	5,24
143140	22.7010M.4	Ersatzteilsatz für Filterregler/Regler	10,09
100362	655.6.900	Automatisches Ablassventil	47,31
100214	901.7.990	Tropfaufsatz Polycarbonat	8,74



R 11-55 K 611.6.905



www.riegler.shop

HK und Seitenzahl eingeben (z. B. HK360)

Alle Produktvarianten, Dokumentation und weitere Informationen finden Sie in unserem Online-Shop.

Zubehör / Ersatzteile

Artikel Nr.	Typen Nr.	Beschreibung	Preis €
143132	1811.3.908	Handrad 0,5 - 8 bar	3,18
143138	1811.5.908	Druckfeder 0 - 8 bar	5,24
117242	1811.3.910	Handrad 0,5 - 10 bar	5,24
117251	1811.5.910	Druckfeder 0 - 10 bar	5,24
152301	KM6	Kompaktmanometer 0 - 6 bar	12,84
152298	KM12	Kompaktmanometer 0 - 12 bar	12,84

Wartungseinheiten

dreiteilig, Serie »FUTURA-mini«

MAX

Dreiteilige Wartungseinheiten in modernem Design und mit hervorragenden Durchflusswerten. Arretierbarer Membrandruckregler mit Sekundärentlüftung.

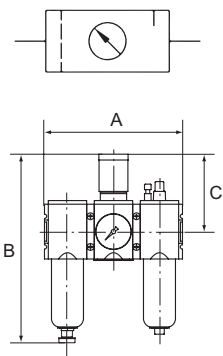

Eingangsdruck	1,5 - 12 bar
Temperaturbereich	-10 bis 50 °C
Medium	Druckluft, neutrale Gase
Gehäuse	PA66 GF60
Anschlussgewinde	Kunststoff
Filterelement	Cellpor (PE)
Filterfeinheit	5 µm
Tropfaufsatz	PC
Dichtmaterial	NBR
Membrane	NBR
Durchfluss	800 l/min
Durchflusswertmessung	bei P ₁ = 10 bar, P ₂ = 6,3 bar und Druckabfall Δ _p = 1 bar
BG	0



FUM 621-8



FUM 633-8



FUM 621-8-KM



FUM 633-8-KM

Wartungseinheit, dreiteilig, mit Polycarbonatbehälter und Standardmanometer

Artikel Nr.	Typen Nr.	Gewinde	Regelbereich bar	Manometeranzeige bar	Kondensatablass	A mm	B mm	C mm	Preis €
142481	FUM 621-4	G 1/4	0,1 - 4	0 - 6	halbautomatisch	129,0	168,0	63,0	95,55
142482	FUM 621-8	G 1/4	0,5 - 8	0 - 10	halbautomatisch	129,0	168,0	63,0	92,86
142483	FUM 621-10	G 1/4	0,5 - 10	0 - 16	halbautomatisch	129,0	168,0	63,0	95,55
142484	FUM 633-4	G 1/4	0,1 - 4	0 - 6	vollautomatisch	129,0	206,0	63,0	143,59
142485	FUM 633-8	G 1/4	0,5 - 8	0 - 10	vollautomatisch	129,0	206,0	63,0	143,59
142486	FUM 633-10	G 1/4	0,5 - 10	0 - 16	vollautomatisch	129,0	206,0	63,0	143,59

Wartungseinheit, dreiteilig, mit Polycarbonatbehälter und Kompaktmanometer

Artikel Nr.	Typen Nr.	Gewinde	Regelbereich bar	Manometeranzeige bar	Kondensatablass	A mm	B mm	C mm	Preis €
142490	FUM 621-4-KM	G 1/4	0,1 - 4	0 - 6	halbautomatisch	129,0	168,0	63,0	90,98
142491	FUM 621-8-KM	G 1/4	0,5 - 8	0 - 12	halbautomatisch	129,0	168,0	63,0	88,41
142492	FUM 621-10-KM	G 1/4	0,5 - 10	0 - 12	halbautomatisch	129,0	168,0	63,0	90,98
142493	FUM 633-4-KM	G 1/4	0,1 - 4	0 - 6	vollautomatisch	129,0	206,0	63,0	139,00
142494	FUM 633-8-KM	G 1/4	0,5 - 8	0 - 12	vollautomatisch	129,0	206,0	63,0	139,00
142495	FUM 633-10-KM	G 1/4	0,5 - 10	0 - 12	vollautomatisch	129,0	206,0	63,0	139,00

→ Wir empfehlen unser Pneumatik-Spezial-Öl, siehe Seite 145



www.riegler.shop

HK und Seitenzahl eingeben (z. B. HK360)

Alle Produktvarianten, Dokumentation und weitere Informationen finden Sie in unserem Online-Shop.

Zubehör / Ersatzteile			
Artikel Nr.	Typen Nr.	Beschreibung	Preis €
143102	R 11-55 K	Schalttafelmutter M30x1,5	1,28
143105	H 848	Befestigungswinkel inkl. 2 Schrauben	8,18
143106	H 849	Befestigungswinkel für Schalttafelgewinde	6,55
143010	WKM 100	Koppelpaket für Wandmontage inkl. 2 Schrauben und O-Ring	4,38
143022	KPM 100	Koppelpaket inkl. 2 Schrauben und O-Ring	2,66
100134	611.6.905	Filterelement 5 µm, Cellpor	10,26
100357	640/1-HA	Polycarbonatbehälter (Filter)	11,39
100383	740/01	Polycarbonatbehälter (Öler)	7,82
152077	WK 100-14	Wandkonsole mit Anschlussgewinde G 1/4	38,34
100361	KS 11 F-A	Polycarbonatbehälter mit automatischer Entleerung	56,82
118137	302.4.9	O-Ring 30x2 mm für Behälter	1,41
143131	1811.3.904	Handrad 0,1 - 4 bar	3,18
143136	1811.5.904	Druckfeder 0 - 4 bar	5,24
143140	22.7010M.4	Ersatzteilsatz für Filterregler/Regler	10,09
100362	655.6.900	Automatisches Ablassventil	47,31
100214	901.7.990	Tropfaufsatz Polycarbonat	8,74
143119	7010.4.950M	Ersatzmembrane für Druckregler G 1/4	9,92
143132	1811.3.908	Handrad 0,5 - 8 bar	3,18
143138	1811.5.908	Druckfeder 0 - 8 bar	5,24
117242	1811.3.910	Handrad 0,5 - 10 bar	5,24
117251	1811.5.910	Druckfeder 0 - 10 bar	5,24
152301	KM6	Kompaktmanometer 0 - 6 bar	12,84
152298	KM12	Kompaktmanometer 0 - 12 bar	12,84



R 11-55 K



640/1-HA

740/01



KS 11 F-A

655.6.900



901.7.990



Verteiler

Serie »FUTURA-mini«

MAX

Eingangsdruck max.	12 bar
Temperaturbereich	-10 bis 50 °C
Medium	Druckluft, neutrale Gase
Gehäuse	PA66 GF60
Anschlussgewinde	Kunststoff
Durchfluss	1 → 2 2700 l/min, 1 → 2.1 950 l/min, 1 → 2.2 2000 l/min
Durchflusswertmessung	bei $P_2 = 6$ bar und Druckabfall $\Delta p = 1$ bar
BG	0

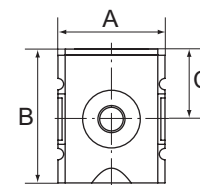
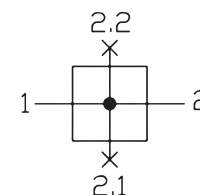

Verteiler							
Artikel Nr.	Typen Nr.	Gewinde	Abgang	A mm	B mm	C mm	Preis €
142517	FUM 941	G 1/4	2 x G 1/4	43,0	57,0	29,0	21,14



FUM 941

Zubehör / Ersatzteile			
Artikel Nr.	Typen Nr.	Beschreibung	Preis €
143105	H 848	Befestigungswinkel inkl. 2 Schrauben	8,18
143010	WKM 100	Koppelpaket für Wandmontage inkl. 2 Schrauben und O-Ring	4,38
143022	KPM 100	Koppelpaket inkl. 2 Schrauben und O-Ring	2,66
152077	WK 100-14	Wandkonsole mit Anschlussgewinde G 1/4	38,34



www.riegler.shop

HK und Seitenzahl eingeben (z. B. HK360)

Alle Produktvarianten, Dokumentation und weitere Informationen finden Sie in unserem Online-Shop.

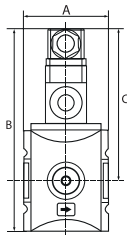
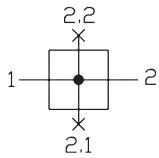

FUM 941-DS10



DS 9410 22.DS9410.4



1920.11P4

Verteiler mit Druckschalter

Serie »FUTURA-mini«

MAX

Eingangsdruck max.	12 bar
Temperaturbereich	-10 bis 50 °C
Medium	Druckluft, neutrale Gase
Gehäuse	PA66 GF60
Anschlussgewinde	Kunststoff
Durchfluss	1 → 2 2700 l/min, 1 → 2.1 950 l/min, 1 → 2.2 2000 l/min
Durchflusswertmessung	bei P ₂ = 6 bar und Druckabfall Δ _p = 1 bar
BG	0

Verteiler mit Druckschalter

Artikel Nr.	Typen Nr.	Gewinde	Abgang	Einstellbereich bar	A mm	B mm	C mm	Preis €
142518	FUM 941-DS10	G 1/4	2 x G 1/4	0,5 - 10	43,0	127,0	99,0	129,95

Zubehör / Ersatzteile

Artikel Nr.	Typen Nr.	Beschreibung	Preis €
143105	H 848	Befestigungswinkel inkl. 2 Schrauben	8,18
143010	WKM 100	Koppelpaket für Wandmontage inkl. 2 Schrauben und O-Ring	4,38
143022	KPM 100	Koppelpaket inkl. 2 Schrauben und O-Ring	2,66
152077	WK 100-14	Wandkonsole mit Anschlussgewinde G 1/4	38,34
100280	DS 9410	Druckschalter, anflanschbar	118,48
100281	22.DS9410.4	Formdichtung für Flanschdruckschalter	4,39
100282	1920.11P4	Gerätestecker für Druckschalter	11,60

Kugelhahn (3/2-Wege)

Serie »FUTURA-mini«

MAX

Abschließbarer Kugelhahn in 3/2-Wege-Ausführung inklusive Schalldämpfer, mechanisch betätigt. Knebel 90° drehbar und mit Anzeige der Schaltstellung:
 Quer: Eingang gesperrt - Ausgang entlüftet
 Längs: Eingang und Ausgang verbunden - Entlüftung gesperrt
 Abluft kann gefasst werden.

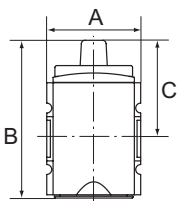
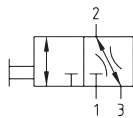

FUM 951

Eingangsdruck max.	12 bar
Temperaturbereich	-10 bis 50 °C
Medium	Druckluft, neutrale Gase
Gehäuse	PA66 GF60
Anschlussgewinde	Kunststoff
Durchfluss	2300 l/min
Durchflusswertmessung	bei P ₂ = 6 bar und Druckabfall Δ _p = 1 bar
BG	0

Kugelhahn (3/2-Wege)

Artikel Nr.	Typen Nr.	Gewinde	Abluft	A mm	B mm	C mm	Preis €
142519	FUM 951	G 1/4	G 1/4	43,0	87,0	51,0	29,42

➔ Vorhängeschloss nicht im Preis inbegriffen. Bitte separat bestellen.



www.riegler.shop

HK und Seitenzahl eingeben (z. B. HK360)

Alle Produktvarianten, Dokumentation und weitere Informationen finden Sie in unserem Online-Shop.

Zubehör / Ersatzteile			
Artikel Nr.	Typen Nr.	Beschreibung	Preis €
143105	H 848	Befestigungswinkel inkl. 2 Schrauben	8,18
143010	WKM 100	Koppelpaket für Wandmontage inkl. 2 Schrauben und O-Ring	4,38
143022	KPM 100	Koppelpaket inkl. 2 Schrauben und O-Ring	2,66
100405	568-2	Schalldämpfer	1,79
152077	WK 100-14	Wandkonsole mit Anschlussgewinde G 1/4	38,34



568-2



3/2-Wegeventile elektrisch betätigt

Serie »FUTURA-mini«

MAX

Druckluftanlagen oder Teile von Anlagen können durch ein elektrisches Signal ein- oder ausgeschaltet werden. 3/2-Wege-Ausführung inklusive Schalldämpfer. Beim Abschalten wird die Anlage gleichzeitig entlüftet.

Eingangsdruck	2,5 - 10 bar
Temperaturbereich	-10 bis 50 °C
Medium	Druckluft, neutrale Gase
Einschaltdauer	100 %
Anzugsleistung bei Wechselfspannung 50 Hz	2,2 VA
Halteleistung bei Wechselfspannung 50 Hz	1,6 VA
Leistungsaufnahme	2,5 Watt bei Gleichspannung
Schutzart	IP 65
Elektrischer Anschluss	Gerätesteckdose EN 175301-803, Form C, Polzahl 2+PE
Gehäuse	PA66 GF60
Anschlussgewinde	Kunststoff
Durchfluss	2000 l/min
Durchflusswertmessung BG	bei $P_2 = 6 \text{ bar}$ und Druckabfall $\Delta p = 1 \text{ bar}$ 0

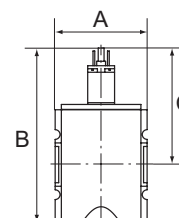
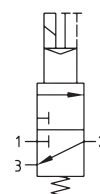

3/2-Wegeventil, elektrisch betätigt, mit Spule 24 V DC, 2,5 Watt

Artikel Nr.	Typen Nr.	Gewinde	Abluft	A mm	B mm	C mm	Preis €
142520	FUM 923	G 1/4	G 1/4	43,0	138,0	93,0	99,07

3/2-Wegeventil, elektrisch betätigt, mit Spule 230 V AC, 50 Hz

Artikel Nr.	Typen Nr.	Gewinde	Abluft	A mm	B mm	C mm	Preis €
142522	FUM 927	G 1/4	G 1/4	43,0	138,0	93,0	99,07



FUM 927

Zubehör / Ersatzteile

Artikel Nr.	Typen Nr.	Beschreibung	Preis €
143105	H 848	Befestigungswinkel inkl. 2 Schrauben	8,18
143010	WKM 100	Koppelpaket für Wandmontage inkl. 2 Schrauben und O-Ring	4,38
143022	KPM 100	Koppelpaket inkl. 2 Schrauben und O-Ring	2,66
100405	568-2	Schalldämpfer	1,79
152077	WK 100-14	Wandkonsole mit Anschlussgewinde G 1/4	38,34
100306	400-900-42	Vorsteuerventil 24 V DC	78,89
100308	400-900-17	Vorsteuerventil 230 V AC	78,89
100310	1920.FU	Gerätestecker Form C	9,29



400-900-42 400-900-17



1920.FU



Alle Produktvarianten, Dokumentation und weitere Informationen finden Sie in unserem Online-Shop.

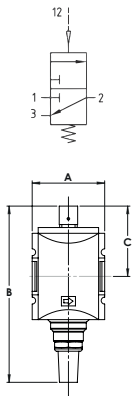

FUM 921



568-2

3/2-Wegeventil pneumatisch betätigt

Serie »FUTURA-mini«

MAX

Druckluftanlagen oder Teile von Anlagen können durch ein pneumatisches Signal ein- oder ausgeschaltet werden. 3/2-Wege-Ausführung inklusive Schalldämpfer. Beim Abschalten wird die Anlage gleichzeitig entlüftet.

Eingangsdruck max.	12 bar
Temperaturbereich	-10 bis 50 °C
Medium	Druckluft, neutrale Gase
Gehäuse	PA66 GF60
Anschlussgewinde	Kunststoff
Durchfluss	2000 l/min
Durchflusswertmessung	bei P ₂ = 6 bar und Druckabfall Δ _p = 1 bar
BG	0

3/2-Wegeventil pneumatisch betätigt

Artikel Nr.	Typen Nr.	Gewinde	Anschluss Steuerluft	Abluft	A mm	B mm	C mm	Preis €
142524	FUM 921	G 1/4	G 1/8	G 1/4	43,0	105,0	60,0	61,46

Zubehör / Ersatzteile

Artikel Nr.	Typen Nr.	Beschreibung	Preis €
143105	H 848	Befestigungswinkel inkl. 2 Schrauben	8,18
143010	WKM 100	Koppelpaket für Wandmontage inkl. 2 Schrauben und O-Ring	4,38
143022	KPM 100	Koppelpaket inkl. 2 Schrauben und O-Ring	2,66
100405	568-2	Schalldämpfer	1,79
152077	WK 100-14	Wandkonsole mit Anschlussgewinde G 1/4	38,34

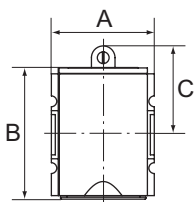
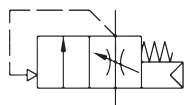

FUM 931

Befüllventil (Anfahrventil)

Serie »FUTURA-mini«

MAX

Durch Sekundärdruck betätigtes Sitzventil zur kontrollierten Belüftung von Druckluftanlagen. Durch dieses Ventil wird ein schlagartiger Druckaufbau verhindert und gefährliche, ruckartige Zylinderbewegungen vermieden.

Bei Erreichen von 50% des Eingangsdrucks wird der volle Querschnitt des Reglers geöffnet. Füllzeit durch Verstellen der Regulierschraube einstellbar.

Eingangsdruck	2,5 - 12 bar
Temperaturbereich	-10 bis 50 °C
Medium	Druckluft, neutrale Gase
Gehäuse	PA66 GF60
Anschlussgewinde	Kunststoff
Durchfluss	2000 l/min
Durchflusswertmessung	bei P ₂ = 6 bar und Druckabfall Δ _p = 1 bar
BG	0

Befüllventil (Anfahrventil)

Artikel Nr.	Typen Nr.	Gewinde	A mm	B mm	C mm	Preis €
142525	FUM 931	G 1/4	43,0	81,0	53,0	52,92

➔ Weitere technische Daten siehe 3/2-Wegeventil und Befüllereinheit



www.riegler.shop

HK und Seitenzahl eingeben (z. B. HK360)

Alle Produktvarianten, Dokumentation und weitere Informationen finden Sie in unserem Online-Shop.



Zubehör / Ersatzteile			
Artikel Nr.	Typen Nr.	Beschreibung	Preis €
143105	H 848	Befestigungswinkel inkl. 2 Schrauben	8,18
143010	WKM 100	Koppelpaket für Wandmontage inkl. 2 Schrauben und O-Ring	4,38
143022	KPM 100	Koppelpaket inkl. 2 Schrauben und O-Ring	2,66
152077	WK 100-14	Wandkonsole mit Anschlussgewinde G 1/4	38,34

Befülleinheiten elektrisch betätigt

Serie »FUTURA-mini«

MAX

Die Befülleinheit sorgt für einen langsamen Druckaufbau und schützt somit nachfolgende Geräte. Die Einheit besteht aus einem 3/2-Wegeventil inklusive Schalldämpfer und einem Befüllventil (Anfahrventil), Zu- und Abschaltung durch 3/2-Wegeventil. Füllzeit durch Verstellen der Regulierschraube einstellbar.

Eingangsdruck	2,5 - 10 bar
Temperaturbereich	-10 bis 50 °C
Medium	Druckluft, neutrale Gase
Einschaltdauer	100 %
Anzugsleistung bei Wechselspannung 50 Hz	2,2 VA
Halteleistung bei Wechselspannung 50 Hz	1,6 VA
Leistungsaufnahme	2,5 Watt bei Gleichspannung
Schutzart	IP 65
Elektrischer Anschluss	Gerätesteckdose EN 175301-803, Form C, Polzahl 2+PE
Gehäuse	PA66 GF60
Anschlussgewinde	Kunststoff
Durchfluss	1400 l/min
Durchflusswertmessung BG	bei $P_2 = 6$ bar und Druckabfall $\Delta p = 1$ bar 0

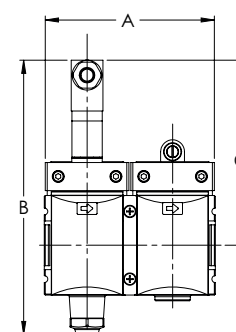
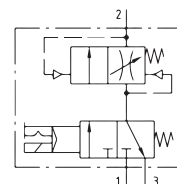

FUM 913

Befülleinheit, elektrisch betätigt, mit Spule 24 V DC, 2,5 Watt, Befüllung einstellbar

Artikel Nr.	Typen Nr.	Gewinde	Abluft	A mm	B mm	C mm	Preis €
142526	FUM 913	G 1/4	G 1/4	86,0	138,0	93,0	155,51

Befülleinheit, elektrisch betätigt, mit Spule 230 V AC, 50 Hz, Befüllung einstellbar

Artikel Nr.	Typen Nr.	Gewinde	Abluft	A mm	B mm	C mm	Preis €
142527	FUM 917	G 1/4	G 1/4	86,0	138,0	93,0	155,51

Zubehör / Ersatzteile

Artikel Nr.	Typen Nr.	Beschreibung	Preis €
143105	H 848	Befestigungswinkel inkl. 2 Schrauben	8,18
143010	WKM 100	Koppelpaket für Wandmontage inkl. 2 Schrauben und O-Ring	4,38
143022	KPM 100	Koppelpaket inkl. 2 Schrauben und O-Ring	2,66
100405	568-2	Schalldämpfer	1,79
152077	WK 100-14	Wandkonsole mit Anschlussgewinde G 1/4	38,34
100306	400-900-42	Vorsteuerventil 24 V DC	78,89
100308	400-900-17	Vorsteuerventil 230 V AC	78,89
100310	1920.FU	Gerätestecker Form C	9,29



568-2



400-900-42



400-900-17



1920.FU



www.riegler.shop

HK und Seitenzahl eingeben (z. B. HK360)

Alle Produktvarianten, Dokumentation und weitere Informationen finden Sie in unserem Online-Shop.

1

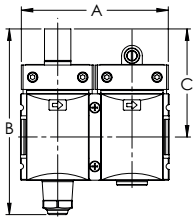
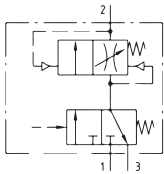

FUM 919



568-2

Befülleinheit pneumatisch betätigt

Serie »FUTURA-mini«

MAX

Die Befülleinheit sorgt für einen langsamen Druckaufbau und schützt somit nachfolgende Geräte. Die Einheit besteht aus einem 3/2-Wegeventil inklusive Schalldämpfer und einem Befüllventil (Anfahrventil), Zu- und Abschaltung durch 3/2-Wegeventil. Füllzeit durch Verstellen der Regulierschraube einstellbar.

Eingangsdruck	2,5 - 12 bar
Temperaturbereich	-10 bis 50 °C
Medium	Druckluft, neutrale Gase
Gehäuse	PA66 GF60
Anschlussgewinde	Kunststoff
Durchfluss	1400 l/min
Durchflusswertmessung	bei P ₂ = 6 bar und Druckabfall Δ _p = 1 bar
BG	0

Befülleinheit, pneumatisch betätigt, Befüllung einstellbar

Artikel Nr.	Typen Nr.	Gewinde	A mm	B mm	C mm	Preis €
142529	FUM 919	G 1/4	86,0	105,0	60,0	117,53

Zubehör / Ersatzteile

Artikel Nr.	Typen Nr.	Beschreibung	Preis €
143105	H 848	Befestigungswinkel inkl. 2 Schrauben	8,18
143010	WKM 100	Koppelpaket für Wandmontage inkl. 2 Schrauben und O-Ring	4,38
143022	KPM 100	Koppelpaket inkl. 2 Schrauben und O-Ring	2,66
100405	568-2	Schalldämpfer	1,79
152077	WK 100-14	Wandkonsole mit Anschlussgewinde G 1/4	38,34

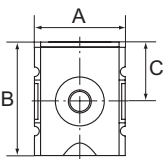
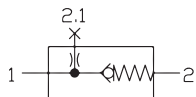

FUM 9401

Rückschlagventil

Serie »FUTURA-mini«

MAX

Eingangsdruck	0,4 - 12 bar
Temperaturbereich	-10 bis 50 °C
Medium	Druckluft, neutrale Gase
Gehäuse	PA66 GF60
Dichtmaterial	NBR
Anschlussgewinde	Kunststoff
Durchfluss	1 → 2 750 l/min, 1 → 2.1 1000 l/min
Durchflusswertmessung	bei P ₂ = 6 bar und Druckabfall Δ _p = 1 bar
BG	0

Rückschlagventil

Artikel Nr.	Typen Nr.	Gewinde	A mm	B mm	C mm	Preis €
142531	FUM 9401	G 1/4	43,0	66,0	27,0	42,72

Zubehör / Ersatzteile

Artikel Nr.	Typen Nr.	Beschreibung	Preis €
143105	H 848	Befestigungswinkel inkl. 2 Schrauben	8,18
143010	WKM 100	Koppelpaket für Wandmontage inkl. 2 Schrauben und O-Ring	4,38
143022	KPM 100	Koppelpaket inkl. 2 Schrauben und O-Ring	2,66
152077	WK 100-14	Wandkonsole mit Anschlussgewinde G 1/4	38,34



www.riegler.shop

HK und Seitenzahl eingeben (z. B. HK360)

Alle Produktvarianten, Dokumentation und weitere Informationen finden Sie in unserem Online-Shop.

Druckregler

Serie »FUTURA«

MAX

Membrandruckregler mit Sekundärentlüftung in modernem Design und mit hervorragenden Durchflusswerten. Arretierbarer und abschließbarer Regelknopf.

Eingangsdruck max.	16 bar
Temperaturbereich	-10 bis 50 °C
Medium	Druckluft, neutrale Gase
Gehäuse	PA66 GF60
Anschlussgewinde	Werkstoff Zink-Druckguss
Dichtmaterial	NBR
Membrane	NBR
Durchflusswertmessung	bei $P_1 = 10$ bar, $P_2 = 6,3$ bar und Druckabfall $\Delta p = 1$ bar

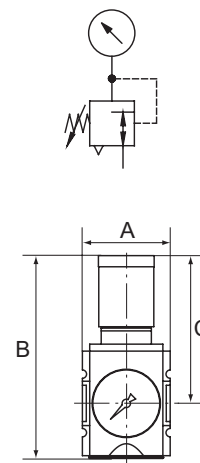

Druckregler inkl. Manometer

Artikel Nr.	Typen Nr.	Gewinde	BG	Regelbereich bar	Manometeranzeige bar	Durchfluss l/min	A mm	B mm	C mm	Preis €
100003	FU 7004	G 1/4	1	0,2 - 4	0 - 6	2000	52,0	129,0	96,0	44,83
100004	FU 7008	G 1/4	1	0,5 - 8	0 - 10	2000	52,0	129,0	96,0	44,83
100005	FU 7010	G 1/4	1	0,5 - 10	0 - 16	2000	52,0	129,0	96,0	44,83
100006	FU 7016	G 1/4	1	0,5 - 16	0 - 25	2000	52,0	129,0	96,0	44,83
100009	FU 7104	G 3/8	1	0,2 - 4	0 - 6	2500	52,0	129,0	96,0	44,83
100010	FU 7108	G 3/8	1	0,5 - 8	0 - 10	2500	52,0	129,0	96,0	44,83
100011	FU 7110	G 3/8	1	0,5 - 10	0 - 16	2500	52,0	129,0	96,0	44,83
100012	FU 7116	G 3/8	1	0,5 - 16	0 - 25	2500	52,0	129,0	96,0	44,83
100015	FU 7154	G 3/8	2	0,2 - 4	0 - 6	4500	63,0	150,0	110,0	69,39
100016	FU 7158	G 3/8	2	0,5 - 8	0 - 10	4500	63,0	150,0	110,0	69,39
100017	FU 7160	G 3/8	2	0,5 - 10	0 - 16	4500	63,0	150,0	110,0	69,39
100018	FU 7166	G 3/8	2	0,5 - 16	0 - 25	4500	63,0	150,0	110,0	69,39
100021	FU 7174	G 1/2	2	0,2 - 4	0 - 6	5200	63,0	150,0	110,0	69,39
100022	FU 7178	G 1/2	2	0,5 - 8	0 - 10	5200	63,0	150,0	110,0	69,39
100023	FU 7180	G 1/2	2	0,5 - 10	0 - 16	5200	63,0	150,0	110,0	69,39
100024	FU 7186	G 1/2	2	0,5 - 16	0 - 25	5200	63,0	150,0	110,0	69,39
100027	FU 7184	G 3/4	4	0,2 - 4	0 - 6	14200	85,0	191,0	137,0	138,92
100028	FU 7188	G 3/4	4	0,5 - 8	0 - 10	14200	85,0	191,0	137,0	138,92
100029	FU 7190	G 3/4	4	0,5 - 10	0 - 16	14200	85,0	191,0	137,0	138,92
100030	FU 7196	G 3/4	4	0,5 - 16	0 - 25	14200	85,0	191,0	137,0	138,92
100033	FU 71104	G 1	4	0,2 - 4	0 - 6	14200	85,0	191,0	137,0	138,92
100034	FU 71108	G 1	4	0,5 - 8	0 - 10	14200	85,0	191,0	137,0	138,92
100035	FU 71110	G 1	4	0,5 - 10	0 - 16	14200	85,0	191,0	137,0	138,92
100036	FU 71116	G 1	4	0,5 - 16	0 - 25	14200	85,0	191,0	137,0	138,92

- ➔ Steckschloss nicht im Preis inbegriffen. Bitte separat bestellen.
- ➔ Eigenluftverbrauch bei BG 4 (G 3/4 und G 1): max. 1,5 l/min (abhängig vom Sekundärdruck)

Zubehör / Ersatzteile für Druckregler G 1/4 und G 3/8 (BG 1)

Artikel Nr.	Typen Nr.	Beschreibung	Preis €
100038	H 850	Befestigungswinkel inkl. 2 Schrauben	8,88
100039	WK 100	Wandkonsole inkl. 2 Schrauben	4,38
100040	KP 100	Verblockungsset inkl. 2 Schrauben	2,66
100041	FU 11-55	Schalttafelmutter M36x1,5	1,30
100037	SS 32	Steckschloss	57,21
135851	WK 101-14	Wandkonsole mit Anschlussgewinde G 1/4	38,34
135852	WK 101-38	Wandkonsole mit Anschlussgewinde G 3/8	38,34
152945	H 851	Befestigungswinkel mit Schalttafelmutter M36x1,5	8,12
100042	22.7010.4	Dichtungssatz Druckregler	10,09



www.riegler.shop
 HK und Seitenzahl eingeben (z. B. HK360)

Alle Produktvarianten, Dokumentation und weitere Informationen finden Sie in unserem Online-Shop.

1



Zubehör / Ersatzteile für Druckregler G 3/8 und G 1/2 (BG 2)

Artikel Nr.	Typen Nr.	Beschreibung	Preis €
100043	H 852	Befestigungswinkel inkl. 2 Schrauben	13,31
100044	WK 102	Wandkonsole inkl. 2 Schrauben	6,66
100045	KP 200	Verblockungsset inkl. 2 Schrauben	3,36
100046	FU 33-55	Schalttafelmutter M42x1,5	2,32
100037	SS 32	Steckschloss	57,21
100331	WK 102-38	Wandkonsole mit Anschlussgewinde G 3/8	55,14
100332	WK 102-12	Wandkonsole mit Anschlussgewinde G 1/2	55,14
100333	WK 102-34	Wandkonsole mit Anschlussgewinde G 3/4	55,14
152946	H 853	Befestigungswinkel mit Schalttafelmutter M42x1,5	13,63
100047	22.7180.4	Dichtungssatz Druckregler	16,35



Zubehör / Ersatzteile für Druckregler G 3/4 und G 1 (BG 4)

Artikel Nr.	Typen Nr.	Beschreibung	Preis €
100048	H 854	Befestigungswinkel inkl. 2 Schrauben	16,86
100049	WK 103	Wandkonsole inkl. 2 Schrauben	8,03
100050	KP 300	Verblockungsset inkl. 2 Schrauben	5,72
100037	SS 32	Steckschloss	57,21
135853	WK 104-34	Wandkonsole mit Anschlussgewinde G 3/4	82,55
135854	WK 104-1	Wandkonsole mit Anschlussgewinde G 1	82,55
100051	22.71110.4	Dichtungssatz Druckregler	25,87

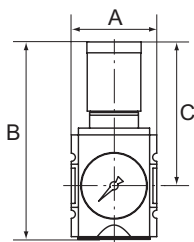
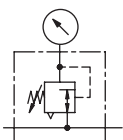

Druckregler mit durchgehender Druckversorgung

Serie »FUTURA«

MAX

Anreihbare Membrandruckregler mit Sekundärentlüftung in modernem Design und mit hervorragenden Durchflusswerten.

Durch Verblockung von mindestens zwei oder mehreren Reglern können über eine Zuluftzuführung mehrere Arbeitsluftkreise mit verschiedenen Ausgangsdrücken versorgt werden.

Arretierbarer und abschließbarer Regelknopf.

Eingangsdruck max.	16 bar
Temperaturbereich	-10 bis 50 °C
Medium	Druckluft, neutrale Gase
Gehäuse	PA66 GF60
Anschlussgewinde	Werkstoff Zink-Druckguss
Dichtmaterial	NBR
Membrane	NBR
Durchflusswertmessung	bei P ₁ = 10 bar, P ₂ = 6,3 bar und Druckabfall Δ _p = 1 bar



FU 7208

Druckregler mit durchgehender Druckversorgung, inkl. Manometer

Artikel Nr.	Typen Nr.	Gewinde	BG	Regelbereich bar	Manometeranzeige bar	Durchfluss l/min	A mm	B mm	C mm	Preis €
100054	FU 7204	G 1/4	1	0,2 - 4	0 - 6	2000	52,0	129,0	96,0	47,95
100055	FU 7208	G 1/4	1	0,5 - 8	0 - 10	2000	52,0	129,0	96,0	47,95
114589	FU 7210	G 1/4	1	0,5 - 10	0 - 16	2000	52,0	129,0	96,0	47,05
100057	FU 7216	G 1/4	1	0,5 - 16	0 - 25	2000	52,0	129,0	96,0	47,95
100060	FU 7304	G 3/8	1	0,2 - 4	0 - 6	2500	52,0	129,0	96,0	47,95
100061	FU 7308	G 3/8	1	0,5 - 8	0 - 10	2500	52,0	129,0	96,0	47,95
100062	FU 7310	G 3/8	1	0,5 - 10	0 - 16	2500	52,0	129,0	96,0	47,95
100063	FU 7316	G 3/8	1	0,5 - 16	0 - 25	2500	52,0	129,0	96,0	47,95
100066	FU 7254	G 3/8	2	0,2 - 4	0 - 6	4500	63,0	150,0	110,0	73,80
100067	FU 7258	G 3/8	2	0,5 - 8	0 - 10	4500	63,0	150,0	110,0	73,80



www.riegler.shop

HK und Seitenzahl eingeben (z. B. HK360)

Alle Produktvarianten, Dokumentation und weitere Informationen finden Sie in unserem Online-Shop.

Druckregler mit durchgehender Druckversorgung

Serie »FUTURA«

MAX ||

Druckregler mit durchgehender Druckversorgung, inkl. Manometer

Artikel Nr.	Typen Nr.	Gewinde	BG	Regelbereich bar	Manometeranzeige bar	Durchfluss l/min	A mm	B mm	C mm	Preis €
100068	FU 7260	G 3/8	2	0,5 - 10	0 - 16	4500	63,0	150,0	110,0	73,80
100069	FU 7266	G 3/8	2	0,5 - 16	0 - 25	4500	63,0	150,0	110,0	73,80
100072	FU 7274	G 1/2	2	0,2 - 4	0 - 6	5200	63,0	150,0	110,0	73,80
100073	FU 7278	G 1/2	2	0,5 - 8	0 - 10	5200	63,0	150,0	110,0	73,80
100074	FU 7280	G 1/2	2	0,5 - 10	0 - 16	5200	63,0	150,0	110,0	73,80
100075	FU 7286	G 1/2	2	0,5 - 16	0 - 25	5200	63,0	150,0	110,0	73,80

- ➔ Steckschloss nicht im Preis inbegriffen. Bitte separat bestellen.
- ➔ Der Anschluss für den Ausgangsdruck (P2) befindet sich rückseitig!

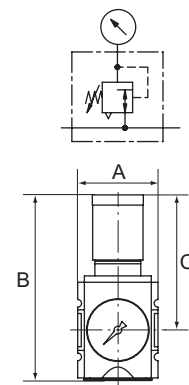

FU 7208 + SS 32

Zubehör / Ersatzteile für Druckregler G 1/4 und G 3/8 (BG 1)

Artikel Nr.	Typen Nr.	Beschreibung	Preis €
100038	H 850	Befestigungswinkel inkl. 2 Schrauben	8,88
100039	WK 100	Wandkonsole inkl. 2 Schrauben	4,38
100040	KP 100	Verblockungsset inkl. 2 Schrauben	2,66
100041	FU 11-55	Schalttafelmutter M36x1,5	1,30
100037	SS 32	Steckschloss	57,21
135851	WK 101-14	Wandkonsole mit Anschlussgewinde G 1/4	38,34
135852	WK 101-38	Wandkonsole mit Anschlussgewinde G 3/8	38,34
152945	H 851	Befestigungswinkel mit Schalttafelmutter M36x1,5	8,12
100042	22.7010.4	Dichtungssatz Druckregler	10,09



Zubehör / Ersatzteile für Druckregler G 3/8 und G 1/2 (BG 2)

Artikel Nr.	Typen Nr.	Beschreibung	Preis €
100043	H 852	Befestigungswinkel inkl. 2 Schrauben	13,31
100044	WK 102	Wandkonsole inkl. 2 Schrauben	6,66
100045	KP 200	Verblockungsset inkl. 2 Schrauben	3,36
100046	FU 33-55	Schalttafelmutter M42x1,5	2,32
100037	SS 32	Steckschloss	57,21
100331	WK 102-38	Wandkonsole mit Anschlussgewinde G 3/8	55,14
100332	WK 102-12	Wandkonsole mit Anschlussgewinde G 1/2	55,14
100333	WK 102-34	Wandkonsole mit Anschlussgewinde G 3/4	55,14
152946	H 853	Befestigungswinkel mit Schalttafelmutter M42x1,5	13,63
100047	22.7180.4	Dichtungssatz Druckregler	16,35



 www.riegler.shop
HK und Seitenzahl eingeben (z. B. HK360)

Alle Produktvarianten, Dokumentation und weitere Informationen finden Sie in unserem Online-Shop.

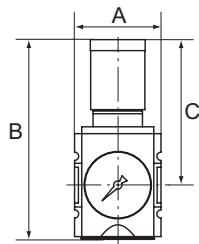
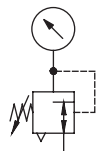

Präzisionsdruckregler

Serie »FUTURA«

MAX

Präzisions-Membrandruckregler mit Sekundärentlüftung in modernem Design und mit hervorragenden Durchflusswerten zur Erreichung eines äußerst präzisen Arbeitsdrucks. Arretierbarer und abschließbarer Regelknopf.

Eingangsdruck max.	16 bar
Temperaturbereich	-10 bis 50 °C
Medium	Druckluft, neutrale Gase
Gehäuse	PA66 GF60
Anschlussgewinde	Werkstoff Zink-Druckguss
Dichtmaterial	NBR
Membrane	NBR
Eigenluftverbrauch max.	2,6 l/min (abhängig vom Sekundärdruck)
Durchflusswertmessung	bei $P_1 = 10$ bar, $P_2 = 6,3$ bar und Druckabfall $\Delta p = 1$ bar



FU 7408



FU 7408 + SS 32

Präzisionsdruckregler inkl. Manometer

Artikel Nr.	Typen Nr.	Gewinde	BG	Regelbereich bar	Manometeranzeige bar	Durchfluss l/min	A mm	B mm	C mm	Preis €
100076	FU 7401	G 1/4	1	0,1 - 1	0 - 1,6	2200	52,0	129,0	96,0	61,90
100077	FU 7402	G 1/4	1	0,1 - 2	0 - 2,5	2200	52,0	129,0	96,0	61,90
100078	FU 7404	G 1/4	1	0,2 - 4	0 - 6	2200	52,0	129,0	96,0	61,90
100079	FU 7408	G 1/4	1	0,5 - 8	0 - 10	2200	52,0	129,0	96,0	61,90
100080	FU 7410	G 1/4	1	0,5 - 10	0 - 16	2200	52,0	129,0	96,0	61,90
100081	FU 7501	G 3/8	1	0,1 - 1	0 - 1,6	2750	52,0	129,0	96,0	61,90
100082	FU 7502	G 3/8	1	0,1 - 2	0 - 2,5	2750	52,0	129,0	96,0	61,90
100083	FU 7504	G 3/8	1	0,2 - 4	0 - 6	2750	52,0	129,0	96,0	61,90
100084	FU 7508	G 3/8	1	0,5 - 8	0 - 10	2750	52,0	129,0	96,0	61,90
100085	FU 7510	G 3/8	1	0,5 - 10	0 - 16	2750	52,0	129,0	96,0	61,90
100086	FU 7521	G 3/8	2	0,1 - 1	0 - 1,6	4500	63,0	150,0	110,0	78,12
100087	FU 7522	G 3/8	2	0,1 - 2	0 - 2,5	4500	63,0	150,0	110,0	79,61
100088	FU 7524	G 3/8	2	0,2 - 4	0 - 6	4500	63,0	150,0	110,0	79,61
100089	FU 7528	G 3/8	2	0,5 - 8	0 - 10	4500	63,0	150,0	110,0	79,61
100090	FU 7530	G 3/8	2	0,5 - 10	0 - 16	4500	63,0	150,0	110,0	79,61
100091	FU 7541	G 1/2	2	0,1 - 1	0 - 1,6	5200	63,0	150,0	110,0	79,61
100092	FU 7542	G 1/2	2	0,1 - 2	0 - 2,5	5200	63,0	150,0	110,0	79,61
100093	FU 7544	G 1/2	2	0,2 - 4	0 - 6	5200	63,0	150,0	110,0	79,61
100094	FU 7548	G 1/2	2	0,5 - 8	0 - 10	5200	63,0	150,0	110,0	79,61
100095	FU 7550	G 1/2	2	0,5 - 10	0 - 16	5200	63,0	150,0	110,0	79,61

- Geeignete Filter siehe Seite 125-126
- Steckschloss nicht im Preis inbegriffen. Bitte separat bestellen.
- Dieser Regler darf nur mit feinstgefilterter Luft (Filterfeinheit 0,01 µm) betrieben werden.



H 850

WK 100



KP 100

FU 11-55



H 851

22.7410.4

Zubehör / Ersatzteile für Präzisionsdruckregler G 1/4 und G 3/8 (BG 1)

Artikel Nr.	Typen Nr.	Beschreibung	Preis €
100038	H 850	Befestigungswinkel inkl. 2 Schrauben	8,88
100039	WK 100	Wandkonsole inkl. 2 Schrauben	4,38
100040	KP 100	Verblockungsset inkl. 2 Schrauben	2,66
100041	FU 11-55	Schalttafelmutter M36x1,5	1,30
100037	SS 32	Steckschloss	57,21
135851	WK 101-14	Wandkonsole mit Anschlussgewinde G 1/4	38,34
135852	WK 101-38	Wandkonsole mit Anschlussgewinde G 3/8	38,34
152945	H 851	Befestigungswinkel mit Schalttafelmutter M36x1,5	8,12
100096	22.7410.4	Dichtungssatz Präzisionsdruckregler	19,65



www.riegler.shop

HK und Seitenzahl eingeben (z. B. HK360)

Alle Produktvarianten, Dokumentation und weitere Informationen finden Sie in unserem Online-Shop.

Zubehör / Ersatzteile für Präzisionsdruckregler G 3/8 und G 1/2 (BG 2)			
Artikel Nr.	Typen Nr.	Beschreibung	Preis €
100043	H 852	Befestigungswinkel inkl. 2 Schrauben	13,31
100044	WK 102	Wandkonsole inkl. 2 Schrauben	6,66
100045	KP 200	Verblockungsset inkl. 2 Schrauben	3,36
100046	FU 33-55	Schalttafelmutter M42x1,5	2,32
100037	SS 32	Steckschloss	57,21
100331	WK 102-38	Wandkonsole mit Anschlussgewinde G 3/8	55,14
100332	WK 102-12	Wandkonsole mit Anschlussgewinde G 1/2	55,14
100333	WK 102-34	Wandkonsole mit Anschlussgewinde G 3/4	55,14
152946	H 853	Befestigungswinkel mit Schalttafelmutter M42x1,5	13,63
100097	22.7548.4	Dichtungssatz Präzisionsdruckregler	27,13



Präzisionsdruckregler mit durchgehender Druckversorgung

Serie »FUTURA«

MAX

Anreihbare Präzisions-Membrandruckregler mit Sekundärentlüftung in modernem Design und mit hervorragenden Durchflusswerten. Durch Verblockung von mindestens zwei oder mehreren Reglern können über eine Zuluftzuführung mehrere Arbeitsluftkreise mit verschiedenen Drücken versorgt werden.

Eingangsdruck max.	16 bar
Temperaturbereich	-10 bis 50 °C
Medium	Druckluft, neutrale Gase
Gehäuse	PA66 GF60
Anschlussgewinde	Werkstoff Zink-Druckguss
Dichtmaterial	NBR
Membrane	NBR
Eigenluftverbrauch max.	2,6 l/min (abhängig vom Sekundärdruck)
Durchflusswertmessung	bei P ₁ = 10 bar, P ₂ = 6,3 bar und Druckabfall Δ _p = 1 bar

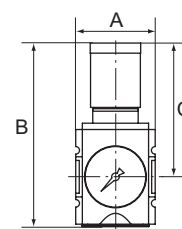
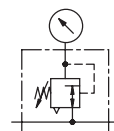

Präzisionsdruckregler mit durchgehender Druckversorgung, inkl. Manometer

Artikel Nr.	Typen Nr.	Gewinde	BG	Regelbereich bar	Manometeranzeige bar	Durchfluss l/min	A mm	B mm	C mm	Preis €
100098	FU 7601	G 1/4	1	0,1 - 1	0 - 1,6	2200	52,0	129,0	96,0	64,75
100099	FU 7602	G 1/4	1	0,1 - 2	0 - 2,5	2200	52,0	129,0	96,0	64,75
100100	FU 7604	G 1/4	1	0,2 - 4	0 - 6	2200	52,0	129,0	96,0	64,75
100101	FU 7608	G 1/4	1	0,5 - 8	0 - 10	2200	52,0	129,0	96,0	64,75
100102	FU 7610	G 1/4	1	0,5 - 10	0 - 16	2200	52,0	129,0	96,0	64,75
100103	FU 7701	G 3/8	1	0,1 - 1	0 - 1,6	2750	52,0	129,0	96,0	64,75
100104	FU 7702	G 3/8	1	0,1 - 2	0 - 2,5	2750	52,0	129,0	96,0	64,75
100105	FU 7704	G 3/8	1	0,2 - 4	0 - 6	2750	52,0	129,0	96,0	64,75
100106	FU 7708	G 3/8	1	0,5 - 8	0 - 10	2750	52,0	129,0	96,0	64,75
100107	FU 7710	G 3/8	1	0,5 - 10	0 - 16	2750	52,0	129,0	96,0	64,75
100108	FU 7711	G 3/8	2	0,1 - 1	0 - 1,6	4500	63,0	150,0	110,0	82,20
100109	FU 7712	G 3/8	2	0,1 - 2	0 - 2,5	4500	63,0	150,0	110,0	82,20
100110	FU 7714	G 3/8	2	0,2 - 4	0 - 6	4500	63,0	150,0	110,0	82,20
100111	FU 7718	G 3/8	2	0,5 - 8	0 - 10	4500	63,0	150,0	110,0	82,20
100112	FU 7720	G 3/8	2	0,5 - 10	0 - 16	4500	63,0	150,0	110,0	82,20
100113	FU 7731	G 1/2	2	0,1 - 1	0 - 1,6	5200	63,0	150,0	110,0	82,20
100114	FU 7732	G 1/2	2	0,1 - 2	0 - 2,5	5200	63,0	150,0	110,0	82,20
100115	FU 7734	G 1/2	2	0,2 - 4	0 - 6	5200	63,0	150,0	110,0	82,20
100116	FU 7738	G 1/2	2	0,5 - 8	0 - 10	5200	63,0	150,0	110,0	82,20
100117	FU 7740	G 1/2	2	0,5 - 10	0 - 16	5200	63,0	150,0	110,0	82,20



FU 7604



FU 7608 + SS 32

- Geeignete Filter siehe Seite 127-128
- Steckschloss nicht im Preis inbegriffen. Bitte separat bestellen.
- Dieser Regler darf nur mit feinstgefilterter Luft (Filterfeinheit 0,01 µm) betrieben werden.
- Der Anschluss für den Ausgangsdruck (P2) befindet sich rückseitig!

www.riegler.shop
 HK und Seitenzahl eingeben (z. B. HK360)

Alle Produktvarianten, Dokumentation und weitere Informationen finden Sie in unserem Online-Shop.



H 850 WK 100



KP 100 FU 11-55



KP 200 SS 32



WK 102-12 22.7548.4

Zubehör / Ersatzteile für Präzisionsdruckregler G 1/4 und G 3/8 (BG 1)

Artikel Nr.	Typen Nr.	Beschreibung	Preis €
100038	H 850	Befestigungswinkel inkl. 2 Schrauben	8,88
100039	WK 100	Wandkonsole inkl. 2 Schrauben	4,38
100040	KP 100	Verblockungsset inkl. 2 Schrauben	2,66
100041	FU 11-55	Schalttafelmutter M36x1,5	1,30
100037	SS 32	Steckschloss	57,21
135851	WK 101-14	Wandkonsole mit Anschlussgewinde G 1/4	38,34
135852	WK 101-38	Wandkonsole mit Anschlussgewinde G 3/8	38,34
152945	H 851	Befestigungswinkel mit Schalttafelmutter M36x1,5	8,12
100096	22.7410.4	Dichtungssatz Präzisionsdruckregler	19,65

Zubehör / Ersatzteile für Präzisionsdruckregler G 3/8 und G 1/2 (BG 2)

Artikel Nr.	Typen Nr.	Beschreibung	Preis €
100043	H 852	Befestigungswinkel inkl. 2 Schrauben	13,31
100044	WK 102	Wandkonsole inkl. 2 Schrauben	6,66
100045	KP 200	Verblockungsset inkl. 2 Schrauben	3,36
100046	FU 33-55	Schalttafelmutter M42x1,5	2,32
100037	SS 32	Steckschloss	57,21
100331	WK 102-38	Wandkonsole mit Anschlussgewinde G 3/8	55,14
100332	WK 102-12	Wandkonsole mit Anschlussgewinde G 1/2	55,14
100333	WK 102-34	Wandkonsole mit Anschlussgewinde G 3/4	55,14
152946	H 853	Befestigungswinkel mit Schalttafelmutter M42x1,5	13,63
100097	22.7548.4	Dichtungssatz Präzisionsdruckregler	27,13

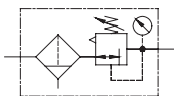

Filterregler

Serie »FUTURA«

MAX

Filterregler in modernem Design und mit hervorragenden Durchflusswerten. Arretierbarer und abschließbarer Regelknopf.

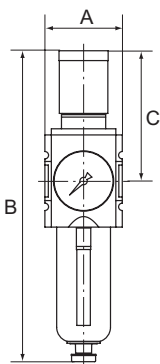

Eingangsdruck	1,5 - 16 bar
Temperaturbereich	-10 bis 50 °C
Medium	Druckluft, neutrale Gase
Gehäuse	PA66 GF60
Anschlussgewinde	Werkstoff Zink-Druckguss
Filterelement	Cellpor (PE)
Filterfeinheit	5 µm
Dichtmaterial	NBR
Membrane	NBR
Durchflusswertmessung	bei P ₁ = 10 bar, P ₂ = 6,3 bar und Druckabfall Δ _p = 1 bar



FU 811

Filterregler mit Polycarbonatbehälter, Schutzkorb und Manometer

Artikel Nr.	Typen Nr.	Gewinde	BG	Regelbereich bar	Manometeranzeige bar	Durchfluss l/min	Kondensatablass	A mm	B mm	C mm	Preis €
151766	FU 811-4	G 1/4	1	0,2 - 4	0 - 6	2000	halb-automatisch	52,0	226,0	96,0	62,39
100118	FU 811	G 1/4	1	0,5 - 8	0 - 10	2000	halb-automatisch	52,0	226,0	96,0	63,58
151767	FU 811-10	G 1/4	1	0,5 - 10	0 - 16	2000	halb-automatisch	52,0	226,0	96,0	62,39
151768	FU 811-16	G 1/4	1	0,5 - 16	0 - 25	2000	halb-automatisch	52,0	226,0	96,0	62,39
151771	FU 812-4	G 3/8	1	0,2 - 4	0 - 6	2500	halb-automatisch	52,0	226,0	96,0	62,39
100119	FU 812	G 3/8	1	0,5 - 8	0 - 10	2500	halb-automatisch	52,0	226,0	96,0	63,58
151773	FU 812-16	G 3/8	1	0,5 - 16	0 - 25	2500	halb-automatisch	52,0	226,0	96,0	62,39



www.riegler.shop

HK und Seitenzahl eingeben (z. B. HK360)

Alle Produktvarianten, Dokumentation und weitere Informationen finden Sie in unserem Online-Shop.

Filterregler

Serie »FUTURA«

MAX

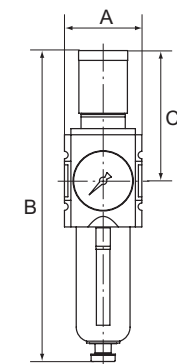
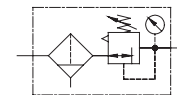

Filterregler mit Polycarbonatbehälter, Schutzkorb und Manometer											
Artikel Nr.	Typen Nr.	Gewinde	BG	Regelbereich bar	Manometeranzeige bar	Durchfluss l/min	Kondensatablass	A mm	B mm	C mm	Preis €
139498	FU 813-4	G 3/8	2	0,2 - 4	0 - 6	4500	halb-automatisch	63,0	257,0	110,0	106,90
100120	FU 813	G 3/8	2	0,5 - 8	0 - 10	4500	halb-automatisch	63,0	257,0	110,0	108,94
139499	FU 813-10	G 3/8	2	0,5 - 10	0 - 16	4500	halb-automatisch	63,0	257,0	110,0	106,90
139500	FU 813-16	G 3/8	2	0,5 - 16	0 - 25	4500	halb-automatisch	63,0	257,0	110,0	106,90
139503	FU 814-4	G 1/2	2	0,2 - 4	0 - 6	5200	halb-automatisch	63,0	257,0	110,0	106,90
100121	FU 814	G 1/2	2	0,5 - 8	0 - 10	5200	halb-automatisch	63,0	257,0	110,0	108,94
139504	FU 814-10	G 1/2	2	0,5 - 10	0 - 16	5200	halb-automatisch	63,0	257,0	110,0	106,90
139505	FU 814-16	G 1/2	2	0,5 - 16	0 - 25	5200	halb-automatisch	63,0	257,0	110,0	106,90
100122	FU 6110	G 3/4	4	0,5 - 8	0 - 10	13000	halb-automatisch	85,0	326,0	137,0	250,20
151777	FU 6110-10	G 3/4	4	0,5 - 10	0 - 16	13000	halb-automatisch	85,0	326,0	137,0	245,52
151778	FU 6110-16	G 3/4	4	0,5 - 16	0 - 25	13000	halb-automatisch	85,0	326,0	137,0	245,52
151781	FU 6111-4	G 1	4	0,2 - 4	0 - 6	13000	halb-automatisch	85,0	326,0	137,0	245,52
100123	FU 6111	G 1	4	0,5 - 8	0 - 10	13000	halb-automatisch	85,0	326,0	137,0	250,20
151782	FU 6111-10	G 1	4	0,5 - 10	0 - 16	13000	halb-automatisch	85,0	326,0	137,0	245,52
151783	FU 6111-16	G 1	4	0,5 - 16	0 - 25	13000	halb-automatisch	85,0	326,0	137,0	245,52
151786	FU 821-4	G 1/4	1	0,2 - 4	0 - 6	2000	voll-automatisch	52,0	243,0	96,0	106,66
100124	FU 821	G 1/4	1	0,5 - 8	0 - 10	2000	voll-automatisch	52,0	243,0	96,0	108,69
151787	FU 821-10	G 1/4	1	0,5 - 10	0 - 16	2000	voll-automatisch	52,0	243,0	96,0	106,66
151788	FU 821-16	G 1/4	1	0,5 - 16	0 - 25	2000	voll-automatisch	52,0	243,0	96,0	106,66
151791	FU 822-4	G 3/8	1	0,2 - 4	0 - 6	2500	voll-automatisch	52,0	243,0	96,0	106,66
100125	FU 822	G 3/8	1	0,5 - 8	0 - 10	2500	voll-automatisch	52,0	243,0	96,0	108,69
151792	FU 822-10	G 3/8	1	0,5 - 10	0 - 16	2500	voll-automatisch	52,0	243,0	96,0	101,58
151793	FU 822-16	G 3/8	1	0,5 - 16	0 - 25	2500	voll-automatisch	52,0	243,0	96,0	106,66
151796	FU 823-4	G 3/8	2	0,2 - 4	0 - 6	4500	voll-automatisch	63,0	273,0	110,0	151,42
100126	FU 823	G 3/8	2	0,5 - 8	0 - 10	4500	voll-automatisch	63,0	273,0	110,0	154,30
151797	FU 823-10	G 3/8	2	0,5 - 10	0 - 16	4500	voll-automatisch	63,0	273,0	110,0	151,42
151798	FU 823-16	G 3/8	2	0,5 - 16	0 - 25	4500	voll-automatisch	63,0	273,0	110,0	151,42
151801	FU 824-4	G 1/2	2	0,2 - 4	0 - 6	5200	voll-automatisch	63,0	273,0	110,0	151,42
100127	FU 824	G 1/2	2	0,5 - 8	0 - 10	5200	voll-automatisch	63,0	273,0	110,0	154,30
151802	FU 824-10	G 1/2	2	0,5 - 10	0 - 16	5200	voll-automatisch	63,0	273,0	110,0	151,42
151803	FU 824-16	G 1/2	2	0,5 - 16	0 - 25	5200	voll-automatisch	63,0	273,0	110,0	151,42



FU 821 + SS 32



www.riegler.shop

HK und Seitenzahl eingeben (z. B. HK360)

Alle Produktvarianten, Dokumentation und weitere Informationen finden Sie in unserem Online-Shop.

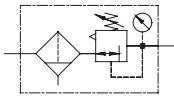

Filterregler

Serie »FUTURA«

MAX

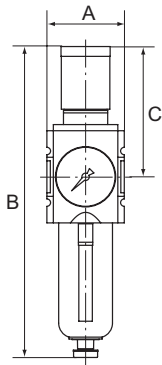

Filterregler mit Polycarbonatbehälter, Schutzkorb und Manometer

Artikel Nr.	Typen Nr.	Gewinde	BG	Regelbereich bar	Manometer-anzeige bar	Durchfluss l/min	Kondensatablass	A mm	B mm	C mm	Preis €
151806	FU 6120-4	G 3/4	4	0,2 - 4	0 - 6	13000	voll-automatisch	85,0	343,0	137,0	294,72
100128	FU 6120	G 3/4	4	0,5 - 8	0 - 10	13000	voll-automatisch	85,0	343,0	137,0	300,34
151807	FU 6120-10	G 3/4	4	0,5 - 10	0 - 16	13000	voll-automatisch	85,0	343,0	137,0	294,72
151808	FU 6120-16	G 3/4	4	0,5 - 16	0 - 25	13000	voll-automatisch	85,0	343,0	137,0	294,72
151809	FU 6121-1	G 1	4	0,1 - 1	0 - 1,6	13000	voll-automatisch	85,0	343,0	137,0	294,72
151811	FU 6121-4	G 1	4	0,2 - 4	0 - 6	13000	voll-automatisch	85,0	343,0	137,0	294,72
100129	FU 6121	G 1	4	0,5 - 8	0 - 10	13000	voll-automatisch	85,0	343,0	137,0	300,34
151812	FU 6121-10	G 1	4	0,5 - 10	0 - 16	13000	voll-automatisch	85,0	343,0	137,0	294,72
151813	FU 6121-16	G 1	4	0,5 - 16	0 - 25	13000	voll-automatisch	85,0	343,0	137,0	294,72

- ➔ Steckschloss nicht im Preis inbegriffen. Bitte separat bestellen.
- ➔ Eigenluftverbrauch bei BG 4 (G 3/4 und G 1): max. 1,5 l/min (abhängig vom Sekundärdruck)

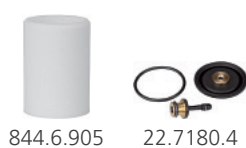

Zubehör / Ersatzteile für Filterregler G 1/4 und G 3/8 (BG 1)

Artikel Nr.	Typen Nr.	Beschreibung	Preis €
100038	H 850	Befestigungswinkel inkl. 2 Schrauben	8,88
100039	WK 100	Wandkonsole inkl. 2 Schrauben	4,38
100040	KP 100	Verblockungsset inkl. 2 Schrauben	2,66
100130	BSF 14	Polycarbonatbehälter inkl. Schutzkorb	10,78
100132	BSF 14-A	Polycarbonatbehälter mit vollautomatischem Ablassventil	43,11
100041	FU 11-55	Schalttafelmutter M36x1,5	1,30
100037	SS 32	Steckschloss	57,21
135851	WK 101-14	Wandkonsole mit Anschlussgewinde G 1/4	38,34
135852	WK 101-38	Wandkonsole mit Anschlussgewinde G 3/8	38,34
152945	H 851	Befestigungswinkel mit Schalttafelmutter M36x1,5	8,12
100134	611.6.905	Filterelement 5 µm, Cellpor	10,26
100042	22.7010.4	Dichtungssatz Druckregler	10,09
100362	655.6.900	Automatisches Ablassventil	47,31

Zubehör / Ersatzteile für Filterregler G 3/8 und G 1/2 (BG 2)

Artikel Nr.	Typen Nr.	Beschreibung	Preis €
100043	H 852	Befestigungswinkel inkl. 2 Schrauben	13,31
100044	WK 102	Wandkonsole inkl. 2 Schrauben	6,66
100045	KP 200	Verblockungsset inkl. 2 Schrauben	3,36
100135	BSF 12	Polycarbonatbehälter inkl. Schutzkorb	13,44
100137	BSF 12-A	Polycarbonatbehälter mit vollautomatischem Ablassventil	56,44
100046	FU 33-55	Schalttafelmutter M42x1,5	2,32
100037	SS 32	Steckschloss	57,21
100331	WK 102-38	Wandkonsole mit Anschlussgewinde G 3/8	55,14
100332	WK 102-12	Wandkonsole mit Anschlussgewinde G 1/2	55,14
100333	WK 102-34	Wandkonsole mit Anschlussgewinde G 3/4	55,14
152946	H 853	Befestigungswinkel mit Schalttafelmutter M42x1,5	13,63
100139	844.6.905	Filterelement 5 µm, Cellpor	9,42
100047	22.7180.4	Dichtungssatz Druckregler	16,35
100362	655.6.900	Automatisches Ablassventil	47,31



www.riegler.shop

HK und Seitenzahl eingeben (z. B. HK360)

Alle Produktvarianten, Dokumentation und weitere Informationen finden Sie in unserem Online-Shop.

Zubehör / Ersatzteile für Filterregler G 3/4 und G 1 (BG 4)			
Artikel Nr.	Typen Nr.	Beschreibung	Preis €
100048	H 854	Befestigungswinkel inkl. 2 Schrauben	16,86
100049	WK 103	Wandkonsole inkl. 2 Schrauben	8,03
100050	KP 300	Verblockungsset inkl. 2 Schrauben	5,72
100140	BSF 34	Polycarbonatbehälter inkl. Schutzkorb	15,71
100142	BSF 34-A	Polycarbonatbehälter mit vollautomatischem Ablassventil	61,12
100037	SS 32	Steckschloss	57,21
135853	WK 104-34	Wandkonsole mit Anschlussgewinde G 3/4	82,55
135854	WK 104-1	Wandkonsole mit Anschlussgewinde G 1	82,55
100144	6141.6.905	Filterelement 5 µm, Cellpor	32,21
100051	22.71110.4	Dichtungssatz Druckregler	25,87
100362	655.6.900	Automatisches Ablassventil	47,31



Filter

Serie »FUTURA«

MAX

Filter in modernem Design und mit hervorragenden Durchflusswerten.

Eingangsdruck	1,5 - 16 bar
Temperaturbereich	-10 bis 50 °C
Medium	Druckluft, neutrale Gase
Gehäuse	PA66 GF60
Anschlussgewinde	Werkstoff Zink-Druckguss
Dichtmaterial	NBR
Filterelement	Cellpor (PE)
Filterfeinheit	5 µm
Durchflusswertmessung	bei P ₂ = 6 bar und Druckabfall Δ _p = 1 bar

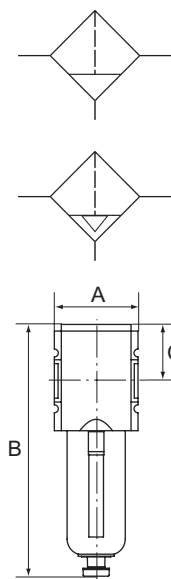

Filter mit Polycarbonatbehälter und Schutzkorb									
Artikel Nr.	Typen Nr.	Gewinde	BG	Durchfluss l/min	Kondensatablass	A mm	B mm	C mm	Preis €
100145	FU 831	G 1/4	1	2200	halbautomatisch	52,0	164,0	34,0	29,67
100146	FU 832	G 3/8	1	2200	halbautomatisch	52,0	164,0	34,0	29,67
100147	FU 833	G 3/8	2	3500	halbautomatisch	63,0	189,5	42,5	55,68
100148	FU 834	G 1/2	2	3500	halbautomatisch	63,0	189,5	42,5	55,68
100149	FU 6130	G 3/4	4	8000	halbautomatisch	85,0	247,0	58,0	135,83
100150	FU 6131	G 1	4	8000	halbautomatisch	85,0	247,0	58,0	135,83
100151	FU 841	G 1/4	1	2200	vollautomatisch	52,0	179,0	34,0	78,51
100152	FU 842	G 3/8	1	2200	vollautomatisch	52,0	179,0	34,0	78,51
100153	FU 843	G 3/8	2	3500	vollautomatisch	63,0	205,5	42,5	100,18
100154	FU 844	G 1/2	2	3500	vollautomatisch	63,0	205,5	42,5	100,18
100155	FU 6140	G 3/4	4	8000	vollautomatisch	85,0	264,0	58,0	191,00
100156	FU 6141	G 1	4	8000	vollautomatisch	85,0	264,0	58,0	191,00



FU 831

 www.riegler.shop
 HK und Seitenzahl eingeben (z. B. HK360)

Alle Produktvarianten, Dokumentation und weitere Informationen finden Sie in unserem Online-Shop.

1



H 850

WK 100



KP 100



BSF 14

Zubehör / Ersatzteile für Filter G 1/4 und G 3/8 (BG 1)

Artikel Nr.	Typen Nr.	Beschreibung	Preis €
100038	H 850	Befestigungswinkel inkl. 2 Schrauben	8,88
100039	WK 100	Wandkonsole inkl. 2 Schrauben	4,38
100040	KP 100	Verblockungsset inkl. 2 Schrauben	2,66
100130	BSF 14	Polycarbonatbehälter inkl. Schutzkorb	10,78
100132	BSF 14-A	Polycarbonatbehälter mit vollautomatischem Ablassventil	43,11
135851	WK 101-14	Wandkonsole mit Anschlussgewinde G 1/4	38,34
135852	WK 101-38	Wandkonsole mit Anschlussgewinde G 3/8	38,34
100134	611.6.905	Filterelement 5 µm, Cellpor	10,26
100362	655.6.900	Automatisches Ablassventil	47,31

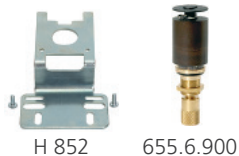

H 852

655.6.900



BSF 12



844.6.905

Zubehör / Ersatzteile für Filter G 3/8 und G 1/2 (BG 2)

Artikel Nr.	Typen Nr.	Beschreibung	Preis €
100043	H 852	Befestigungswinkel inkl. 2 Schrauben	13,31
100044	WK 102	Wandkonsole inkl. 2 Schrauben	6,66
100045	KP 200	Verblockungsset inkl. 2 Schrauben	3,36
100135	BSF 12	Polycarbonatbehälter inkl. Schutzkorb	13,44
100137	BSF 12-A	Polycarbonatbehälter mit vollautomatischem Ablassventil	56,44
100331	WK 102-38	Wandkonsole mit Anschlussgewinde G 3/8	55,14
100332	WK 102-12	Wandkonsole mit Anschlussgewinde G 1/2	55,14
100333	WK 102-34	Wandkonsole mit Anschlussgewinde G 3/4	55,14
100139	844.6.905	Filterelement 5 µm, Cellpor	9,42
100362	655.6.900	Automatisches Ablassventil	47,31



6141.6.905

Zubehör / Ersatzteile für Filter G 3/4 und G 1 (BG 4)

Artikel Nr.	Typen Nr.	Beschreibung	Preis €
100048	H 854	Befestigungswinkel inkl. 2 Schrauben	16,86
100049	WK 103	Wandkonsole inkl. 2 Schrauben	8,03
100050	KP 300	Verblockungsset inkl. 2 Schrauben	5,72
100140	BSF 34	Polycarbonatbehälter inkl. Schutzkorb	15,71
100142	BSF 34-A	Polycarbonatbehälter mit vollautomatischem Ablassventil	61,12
135853	WK 104-34	Wandkonsole mit Anschlussgewinde G 3/4	82,55
135854	WK 104-1	Wandkonsole mit Anschlussgewinde G 1	82,55
100144	6141.6.905	Filterelement 5 µm, Cellpor	32,21
100362	655.6.900	Automatisches Ablassventil	47,31



www.riegler.shop

HK und Seitenzahl eingeben (z. B. HK360)

Alle Produktvarianten, Dokumentation und weitere Informationen finden Sie in unserem Online-Shop.

Vorfilter

Serie »FUTURA«

MAX

Vorfilter in modernem Design für hohe Anforderungen an die Reinheit der Druckluft. Der Vorfilter dient zum Ausscheiden von festen Verunreinigungen bis max. 0,3 µm aus Druckluft und Gasen.

Eingangsdruck	1,5 - 16 bar
Temperaturbereich	-10 bis 50 °C
Medium	Druckluft, neutrale Gase
Gehäuse	PA66 GF60
Anschlussgewinde	Werkstoff Zink-Druckguss
Filterelement	Imprägniertes Papier
Filterfeinheit	0,3 µm
Durchflusswertmessung	bei P ₂ = 6 bar und Druckabfall Δ _p = 0,02 bar

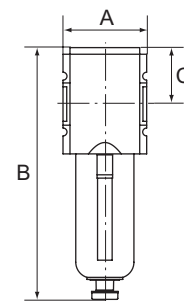
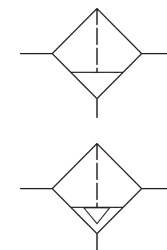

Vorfilter mit Polycarbonatbehälter und Schutzkorb

Artikel Nr.	Typen Nr.	Gewinde	BG	Durchfluss l/min	Kondensatablass	A mm	B mm	C mm	Preis €
100157	FU 851	G 1/4	1	300	halbautomatisch	52,0	169,5	39,5	83,44
100158	FU 852	G 3/8	1	300	halbautomatisch	52,0	169,5	39,5	83,44
100159	FU 853	G 3/8	2	500	halbautomatisch	63,0	194,8	47,8	156,62
100160	FU 854	G 1/2	2	500	halbautomatisch	63,0	194,8	47,8	156,62
100161	FU 6150	G 3/4	4	1500	halbautomatisch	85,0	252,0	63,0	198,59
100162	FU 6151	G 1	4	1500	halbautomatisch	85,0	252,0	63,0	198,59
100163	FU 861	G 1/4	1	300	vollautomatisch	52,0	184,5	39,5	118,44
100164	FU 862	G 3/8	1	300	vollautomatisch	52,0	184,5	39,5	118,44
100165	FU 863	G 3/8	2	500	vollautomatisch	63,0	210,8	47,8	201,89
100166	FU 864	G 1/2	2	500	vollautomatisch	63,0	210,8	47,8	201,89
100167	FU 6160	G 3/4	4	1500	vollautomatisch	85,0	269,0	63,0	245,52
100168	FU 6161	G 1	4	1500	vollautomatisch	85,0	269,0	63,0	245,52



FU 851

Zubehör / Ersatzteile für Vorfilter G 1/4 und G 3/8 (BG 1)

Artikel Nr.	Typen Nr.	Beschreibung	Preis €
100038	H 850	Befestigungswinkel inkl. 2 Schrauben	8,88
100039	WK 100	Wandkonsole inkl. 2 Schrauben	4,38
100040	KP 100	Verblockungsset inkl. 2 Schrauben	2,66
100130	BSF 14	Polycarbonatbehälter inkl. Schutzkorb	10,78
100132	BSF 14-A	Polycarbonatbehälter mit vollautomatischem Ablassventil	43,11
100171	DAF 1	Differenzdruckanzeige	22,79
100172	DM 34	Differenzdruckmanometer	106,51
135851	WK 101-14	Wandkonsole mit Anschlussgewinde G 1/4	38,34
135852	WK 101-38	Wandkonsole mit Anschlussgewinde G 3/8	38,34
100169	V 23/40	Filterelement (Papier-POM) – vollautomatisches Ablassventil	66,70
100170	V 23/71	Filterelement (Papier-POM) – halbautomatisches Ablassventil	53,64
100362	655.6.900	Automatisches Ablassventil	47,31



H 850

WK 100



BSF 14

BSF 14-A

Zubehör / Ersatzteile für Vorfilter G 3/8 und G 1/2 (BG 2)

Artikel Nr.	Typen Nr.	Beschreibung	Preis €
100043	H 852	Befestigungswinkel inkl. 2 Schrauben	13,31
100044	WK 102	Wandkonsole inkl. 2 Schrauben	6,66
100045	KP 200	Verblockungsset inkl. 2 Schrauben	3,36
100135	BSF 12	Polycarbonatbehälter inkl. Schutzkorb	13,44
100137	BSF 12-A	Polycarbonatbehälter mit vollautomatischem Ablassventil	56,44
100171	DAF 1	Differenzdruckanzeige	22,79
100172	DM 34	Differenzdruckmanometer	106,51
100331	WK 102-38	Wandkonsole mit Anschlussgewinde G 3/8	55,14
100332	WK 102-12	Wandkonsole mit Anschlussgewinde G 1/2	55,14
100333	WK 102-34	Wandkonsole mit Anschlussgewinde G 3/4	55,14
100173	V 864/03	Filterelement (Papier-Aluminium)	59,36
100362	655.6.900	Automatisches Ablassventil	47,31



DAF 1

DM 34



WK 102-12



www.riegler.shop

HK und Seitenzahl eingeben (z. B. HK360)

Alle Produktvarianten, Dokumentation und weitere Informationen finden Sie in unserem Online-Shop.

Zubehör / Ersatzteile für Vorfilter G 3/4 und G 1 (BG 4)

Artikel Nr.	Typen Nr.	Beschreibung	Preis €
100048	H 854	Befestigungswinkel inkl. 2 Schrauben	16,86
100049	WK 103	Wandkonsole inkl. 2 Schrauben	8,03
100050	KP 300	Verblockungsset inkl. 2 Schrauben	5,72
100140	BSF 34	Polycarbonatbehälter inkl. Schutzkorb	15,71
100142	BSF 34-A	Polycarbonatbehälter mit vollautomatischem Ablassventil	61,12
100171	DAF 1	Differenzdruckanzeige	22,79
100172	DM 34	Differenzdruckmanometer	106,51
135853	WK 104-34	Wandkonsole mit Anschlussgewinde G 3/4	82,55
135854	WK 104-1	Wandkonsole mit Anschlussgewinde G 1	82,55
100174	V 864/04	Filterelement (Papier-Aluminium)	74,87
100362	655.6.900	Automatisches Ablassventil	47,31



www.riegler.shop

HK und Seitenzahl eingeben (z. B. HK360)

Alle Produktvarianten, Dokumentation und weitere Informationen finden Sie in unserem Online-Shop.

Mikrofilter (Feinfilter)

Serie »FUTURA«

MAX

Mikrofilter in modernem Design für hohe Anforderungen an die Reinheit der Druckluft. Der Mikrofilter dient zum Ausscheiden von festem Öl, Wasser und Feststoffverunreinigungen bis zu 0,01 µm aus Druckluft und Gasen.

Eingangsdruck	1,5 - 16 bar
Temperaturbereich	-10 bis 50 °C
Medium	Druckluft, neutrale Gase
Gehäuse	PA66 GF60
Anschlussgewinde	Werkstoff Zink-Druckguss
Filterelement	Borsilikat-Glasfaser
Filterfeinheit	0,01 µm
Restölgehalt	< 0,01 mg/m ³
Staubabscheidung	> 0,01 µm 99,999 %
Durchflusswertmessung	bei P ₂ = 6 bar und Druckabfall Δ _p = 0,1 bar

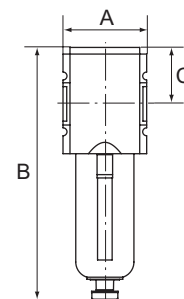
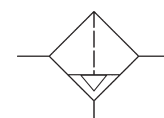
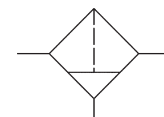

Mikrofilter mit Polycarbonatbehälter und Schutzkorb

Artikel Nr.	Typen Nr.	Gewinde	BG	Durchfluss l/min	Kondensatablass	A mm	B mm	C mm	Preis €
100175	FU 871	G 1/4	1	350	halbautomatisch	52,0	169,5	39,5	78,51
100176	FU 872	G 3/8	1	350	halbautomatisch	52,0	169,5	39,5	78,51
100177	FU 873	G 3/8	2	450	halbautomatisch	63,0	194,8	47,8	140,26
100178	FU 874	G 1/2	2	450	halbautomatisch	63,0	194,8	47,8	140,26
100179	FU 6170	G 3/4	4	1500	halbautomatisch	85,0	252,0	63,0	192,00
100180	FU 6171	G 1	4	1500	halbautomatisch	85,0	252,0	63,0	192,00
100181	FU 881	G 1/4	1	350	vollautomatisch	52,0	184,5	39,5	118,59
100182	FU 882	G 3/8	1	350	vollautomatisch	52,0	184,5	39,5	118,59
100183	FU 883	G 3/8	2	450	vollautomatisch	63,0	210,8	47,8	180,46
100184	FU 884	G 1/2	2	450	vollautomatisch	63,0	210,8	47,8	180,46
100185	FU 6180	G 3/4	4	1500	vollautomatisch	85,0	269,0	63,0	237,27
100186	FU 6181	G 1	4	1500	vollautomatisch	85,0	269,0	63,0	237,27



FU 871

Zubehör / Ersatzteile für Mikrofilter (Feinfilter) G 1/4 und G 3/8 (BG 1)

Artikel Nr.	Typen Nr.	Beschreibung	Preis €
100038	H 850	Befestigungswinkel inkl. 2 Schrauben	8,88
100039	WK 100	Wandkonsole inkl. 2 Schrauben	4,38
100040	KP 100	Verblockungsset inkl. 2 Schrauben	2,66
100130	BSF 14	Polycarbonatbehälter inkl. Schutzkorb	10,78
100132	BSF 14-A	Polycarbonatbehälter mit vollautomatischem Ablassventil	43,11
100171	DAF 1	Differenzdruckanzeige	22,79
100172	DM 34	Differenzdruckmanometer	106,51
135851	WK 101-14	Wandkonsole mit Anschlussgewinde G 1/4	38,34
135852	WK 101-38	Wandkonsole mit Anschlussgewinde G 3/8	38,34
100187	M 23/70	Filterelement (Borsilikat-POM) – halbautomat. Ablassventil	55,42
100188	M 23/41	Filterelement (Borsilikat-POM) – vollautomat. Ablassventil	52,76
100362	655.6.900	Automatisches Ablassventil	47,31



H 850

WK 100



BSF 14

BSF 14-A

Zubehör / Ersatzteile für Mikrofilter (Feinfilter) G 3/8 und G 1/2 (BG 2)

Artikel Nr.	Typen Nr.	Beschreibung	Preis €
100043	H 852	Befestigungswinkel inkl. 2 Schrauben	13,31
100044	WK 102	Wandkonsole inkl. 2 Schrauben	6,66
100045	KP 200	Verblockungsset inkl. 2 Schrauben	3,36
100135	BSF 12	Polycarbonatbehälter inkl. Schutzkorb	13,44
100137	BSF 12-A	Polycarbonatbehälter mit vollautomatischem Ablassventil	56,44
100171	DAF 1	Differenzdruckanzeige	22,79
100172	DM 34	Differenzdruckmanometer	106,51
100331	WK 102-38	Wandkonsole mit Anschlussgewinde G 3/8	55,14
100332	WK 102-12	Wandkonsole mit Anschlussgewinde G 1/2	55,14



DAF 1

DM 34



WK 102-12

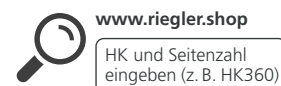

www.riegler.shop

HK und Seitenzahl eingeben (z. B. HK360)

Alle Produktvarianten, Dokumentation und weitere Informationen finden Sie in unserem Online-Shop.

1



M 884/02

Zubehör / Ersatzteile für Mikrofilter (Feinfilter) G 3/8 und G 1/2 (BG 2)

Artikel Nr.	Typen Nr.	Beschreibung	Preis €
100333	WK 102-34	Wandkonsole mit Anschlussgewinde G 3/4	55,14
100189	M 884/01	Filterelement (Borsilikat-Aluminium)	59,36
100362	655.6.900	Automatisches Ablassventil	47,31

Zubehör / Ersatzteile für Mikrofilter (Feinfilter) G 3/4 und G 1 (BG 4)

Artikel Nr.	Typen Nr.	Beschreibung	Preis €
100048	H 854	Befestigungswinkel inkl. 2 Schrauben	16,86
100049	WK 103	Wandkonsole inkl. 2 Schrauben	8,03
100050	KP 300	Verblockungsset inkl. 2 Schrauben	5,72
100140	BSF 34	Polycarbonatbehälter inkl. Schutzkorb	15,71
100142	BSF 34-A	Polycarbonatbehälter mit vollautomatischem Ablassventil	61,12
100171	DAF 1	Differenzdruckanzeige	22,79
100172	DM 34	Differenzdruckmanometer	106,51
135853	WK 104-34	Wandkonsole mit Anschlussgewinde G 3/4	82,55
135854	WK 104-1	Wandkonsole mit Anschlussgewinde G 1	82,55
100190	M 884/02	Filterelement (Borsilikat-Aluminium)	74,87
100362	655.6.900	Automatisches Ablassventil	47,31

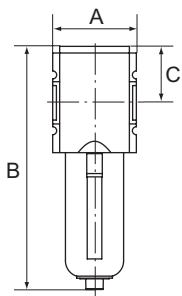
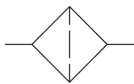

Aktivkohlefilter

Serie »FUTURA«

MAX

Aktivkohlefilter in modernem Design für hohe Anforderungen an die Reinheit der Druckluft. Der Aktivkohlefilter dient zur Absorbierung von Öldampf bis zu einem Restölgehalt von 0,005 mg/m³ aus Druckluft und Gasen.

Eingangsdruck	0 - 16 bar
Temperaturbereich	-10 bis 50 °C
Medium	Druckluft, neutrale Gase
Gehäuse	PA66 GF60
Anschlussgewinde	Werkstoff Zink-Druckguss
Filterelement	Aktivkohle
Restölgehalt	0,005 mg/m ³
Durchflusswertmessung	bei P ₂ = 6 bar und Druckabfall Δ _p = 0,2 bar



FU 891

Aktivkohlefilter mit Polycarbonatbehälter und Schutzkorb

Artikel Nr.	Typen Nr.	Gewinde	BG	Durchfluss l/min	A mm	B mm	C mm	Preis €
100191	FU 891	G 1/4	1	470	52,0	157,0	34,0	76,97
100192	FU 892	G 3/8	1	470	52,0	157,0	34,0	76,97
100193	FU 893	G 3/8	2	1700	63,0	183,5	42,5	142,54
100194	FU 894	G 1/2	2	1700	63,0	183,5	42,5	142,54
100195	FU 6190	G 3/4	4	2500	85,0	242,0	58,0	189,71
100196	FU 6191	G 1	4	2500	85,0	242,0	58,0	189,71



H 850

A 23/70

Zubehör / Ersatzteile für Aktivkohlefilter G 1/4 und G 3/8 (BG 1)

Artikel Nr.	Typen Nr.	Beschreibung	Preis €
100038	H 850	Befestigungswinkel inkl. 2 Schrauben	8,88
100039	WK 100	Wandkonsole inkl. 2 Schrauben	4,38
100040	KP 100	Verblockungsset inkl. 2 Schrauben	2,66
100197	BSA 14	Polycarbonatbehälter inkl. Schutzkorb	10,54
135851	WK 101-14	Wandkonsole mit Anschlussgewinde G 1/4	38,34
135852	WK 101-38	Wandkonsole mit Anschlussgewinde G 3/8	38,34
100199	A 23/70	Filterelement (Aktivkohle-POM)	57,21



www.riegler.shop

HK und Seitenzahl eingeben (z. B. HK360)

Alle Produktvarianten, Dokumentation und weitere Informationen finden Sie in unserem Online-Shop.

Zubehör / Ersatzteile für Aktivkohlefilter G 3/8 und G 1/2 (BG 2)

Artikel Nr.	Typen Nr.	Beschreibung	Preis €
100043	H 852	Befestigungswinkel inkl. 2 Schrauben	13,31
100044	WK 102	Wandkonsole inkl. 2 Schrauben	6,66
100045	KP 200	Verblockungsset inkl. 2 Schrauben	3,36
100200	BSA 12	Polycarbonatbehälter inkl. Schutzkorb	13,19
100331	WK 102-38	Wandkonsole mit Anschlussgewinde G 3/8	55,14
100332	WK 102-12	Wandkonsole mit Anschlussgewinde G 1/2	55,14
100333	WK 102-34	Wandkonsole mit Anschlussgewinde G 3/4	55,14
100202	A 894	Filterelement (Aktivkohle)	64,93



Zubehör / Ersatzteile für Aktivkohlefilter G 3/4 und G 1 (BG 4)

Artikel Nr.	Typen Nr.	Beschreibung	Preis €
100048	H 854	Befestigungswinkel inkl. 2 Schrauben	16,86
100049	WK 103	Wandkonsole inkl. 2 Schrauben	8,03
100050	KP 300	Verblockungsset inkl. 2 Schrauben	5,72
100203	BSA 34	Polycarbonatbehälter inkl. Schutzkorb	17,87
135853	WK 104-34	Wandkonsole mit Anschlussgewinde G 3/4	82,55
135854	WK 104-1	Wandkonsole mit Anschlussgewinde G 1	82,55
100205	A 896	Filterelement (Aktivkohle)	87,29



A 896

Nebelöler

Serie »FUTURA«

MAX

Nebelöler in modernem Design mit hervorragenden Durchflusswerten. Das Gerät bietet die Möglichkeit der automatischen Ölnachfüllung. Hierzu muss am Gewindestutzen des Ölbehälters ein Schlauch angeschlossen werden. Bei Betätigung des Öleinfüllknopfs oben am Gerät öffnet sich eine Venturidüse, welche durch Unterdruck Öl in den Behälter saugt.

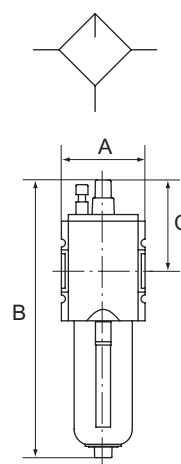

Eingangsdruck max.	16 bar
Temperaturbereich	-10 bis 50 °C
Medium	Druckluft, neutrale Gase
Gehäuse	PA66 GF60
Anschlussgewinde	Werkstoff Zink-Druckguss
Tropfaufsatz	PC
Dichtmaterial	NBR
Ölsorte	CL 32 nach DIN 51517-ISO VG 32
Durchflusswertmessung	bei P ₂ = 6 bar und Druckabfall Δp ₀ = 1 bar

Nebelöler mit Polycarbonatbehälter und Schutzkorb

Artikel Nr.	Typen Nr.	Gewinde	BG	Durchfluss l/min	A mm	B mm	C mm	Preis €
100206	FU 901	G 1/4	1	2750	52,0	186,0	64,0	38,56
100207	FU 902	G 3/8	1	2750	52,0	186,0	64,0	38,56
100208	FU 903	G 3/8	2	8000	63,0	210,0	70,0	59,73
100209	FU 904	G 1/2	2	8000	63,0	210,0	70,0	59,73
100210	FU 6201	G 3/4	4	14000	85,0	271,0	88,0	134,56
100211	FU 6202	G 1	4	14000	85,0	271,0	88,0	134,56



FU 901

→ Wir empfehlen unser Pneumatik-Spezial-Öl, siehe Seite 145

Zubehör / Ersatzteile für Nebelöler G 1/4 und G 3/8 (BG 1)

Artikel Nr.	Typen Nr.	Beschreibung	Preis €
100038	H 850	Befestigungswinkel inkl. 2 Schrauben	8,88
100039	WK 100	Wandkonsole inkl. 2 Schrauben	4,38
100040	KP 100	Verblockungsset inkl. 2 Schrauben	2,66
100212	BSL 14	Polycarbonatbehälter inkl. Schutzkorb für Öl	14,97
135851	WK 101-14	Wandkonsole mit Anschlussgewinde G 1/4	38,34
135852	WK 101-38	Wandkonsole mit Anschlussgewinde G 3/8	38,34
100214	901.7.990	Tropfaufsatz Polycarbonat	8,74

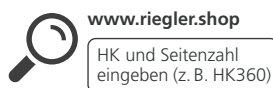

Alle Produktvarianten, Dokumentation und weitere Informationen finden Sie in unserem Online-Shop.

1



Zubehör / Ersatzteile für Nebelöler G 3/8 und G 1/2 (BG 2)

Artikel Nr.	Typen Nr.	Beschreibung	Preis €
100043	H 852	Befestigungswinkel inkl. 2 Schrauben	13,31
100044	WK 102	Wandkonsole inkl. 2 Schrauben	6,66
100045	KP 200	Verblockungsset inkl. 2 Schrauben	3,36
100215	BSL 12	Polycarbonatbehälter inkl. Schutzkorb für Öler	18,76
100331	WK 102-38	Wandkonsole mit Anschlussgewinde G 3/8	55,14
100332	WK 102-12	Wandkonsole mit Anschlussgewinde G 1/2	55,14
100333	WK 102-34	Wandkonsole mit Anschlussgewinde G 3/4	55,14
100214	901.7.990	Tropfaufsatz Polycarbonat	8,74

Zubehör / Ersatzteile für Nebelöler G 3/4 und G 1 (BG 4)

Artikel Nr.	Typen Nr.	Beschreibung	Preis €
100048	H 854	Befestigungswinkel inkl. 2 Schrauben	16,86
100049	WK 103	Wandkonsole inkl. 2 Schrauben	8,03
100050	KP 300	Verblockungsset inkl. 2 Schrauben	5,72
100217	BSL 34	Polycarbonatbehälter inkl. Schutzkorb für Öler	21,29
135853	WK 104-34	Wandkonsole mit Anschlussgewinde G 3/4	82,55
135854	WK 104-1	Wandkonsole mit Anschlussgewinde G 1	82,55
100214	901.7.990	Tropfaufsatz Polycarbonat	8,74

Wartungseinheiten

zweiteilig, Serie »FUTURA«

MAX

Zweiteilige Wartungseinheiten in modernem Design und mit hervorragenden Durchflusswerten. Arretierbarer und abschließbarer Membrandruckregler mit Sekundärentlüftung. Öleinfüllung während des Betriebs möglich.

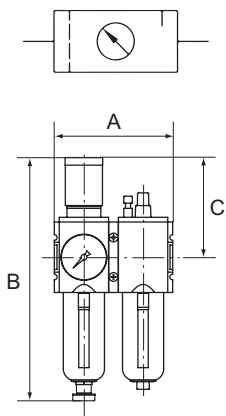

Eingangsdruck	1,5 - 16 bar
Temperaturbereich	-10 bis 50 °C
Medium	Druckluft, neutrale Gase
Gehäuse	PA66 GF60
Anschlussgewinde	Werkstoff Zink-Druckguss
Filterelement	Cellpor (PE)
Filterfeinheit	5 µm
Tropfaufsatz	PC
Dichtmaterial	NBR
Membrane	NBR
Durchflusswertmessung	bei P ₁ = 10 bar, P ₂ = 6,3 bar und Druckabfall Δ _p = 1 bar



Wartungseinheit, zweiteilig mit Polycarbonatbehälter, Schutzkorb und Manometer

Artikel Nr.	Typen Nr.	Gewinde	BG	Regelbereich bar	Manometeranzeige bar	Durchfluss l/min	Kondensatablass	A mm	B mm	C mm	Preis €
152346	FU 601-4	G 1/4	1	0,2 - 4	0 - 6	1750	halb-automatisch	104,0	226,0	96,0	99,68
100219	FU 601	G 1/4	1	0,5 - 8	0 - 10	1750	halb-automatisch	104,0	226,0	96,0	101,58
152347	FU 601-10	G 1/4	1	0,5 - 10	0 - 16	1750	halb-automatisch	104,0	226,0	96,0	99,68
152348	FU 601-16	G 1/4	1	0,5 - 16	0 - 25	1750	halb-automatisch	104,0	226,0	96,0	99,68
152351	FU 602-4	G 3/8	1	0,2 - 4	0 - 6	1750	halb-automatisch	104,0	226,0	96,0	99,68
100220	FU 602	G 3/8	1	0,5 - 8	0 - 10	1750	halb-automatisch	104,0	226,0	96,0	101,58
152352	FU 602-10	G 3/8	1	0,5 - 10	0 - 16	1750	halb-automatisch	104,0	226,0	96,0	99,68
152353	FU 602-16	G 3/8	1	0,5 - 16	0 - 25	1750	halb-automatisch	104,0	226,0	96,0	99,68
139548	FU 603-4	G 3/8	2	0,2 - 4	0 - 6	3500	halb-automatisch	126,0	257,0	110,0	173,10
100221	FU 603	G 3/8	2	0,5 - 8	0 - 10	3500	halb-automatisch	126,0	257,0	110,0	176,40



www.riegler.shop

HK und Seitenzahl eingeben (z. B. HK360)

Alle Produktvarianten, Dokumentation und weitere Informationen finden Sie in unserem Online-Shop.

Wartungseinheiten

zweiteilig, Serie »FUTURA«

MAX

Wartungseinheit, zweiteilig mit Polycarbonatbehälter, Schutzkorb und Manometer

Artikel Nr.	Typen Nr.	Gewinde	BG	Regelbereich bar	Manometeranzeige bar	Durchfluss l/min	Kondensatablass	A mm	B mm	C mm	Preis €
139549	FU 603-10	G 3/8	2	0,5 - 10	0 - 16	3500	halb-automatisch	126,0	257,0	110,0	173,10
139550	FU 603-16	G 3/8	2	0,5 - 16	0 - 25	3500	halb-automatisch	126,0	257,0	110,0	173,10
139553	FU 604-4	G 1/2	2	0,2 - 4	0 - 6	3500	halb-automatisch	126,0	257,0	110,0	173,10
100222	FU 604	G 1/2	2	0,5 - 8	0 - 10	3500	halb-automatisch	126,0	257,0	110,0	176,40
139554	FU 604-10	G 1/2	2	0,5 - 10	0 - 16	3500	halb-automatisch	126,0	257,0	110,0	173,10
139555	FU 604-16	G 1/2	2	0,5 - 16	0 - 25	3500	halb-automatisch	126,0	257,0	110,0	173,10
152356	FU 605-4	G 3/4	4	0,2 - 4	0 - 6	12000	halb-automatisch	170,0	326,0	137,0	405,18
100223	FU 605	G 3/4	4	0,5 - 8	0 - 10	12000	halb-automatisch	170,0	326,0	137,0	412,90
152357	FU 605-10	G 3/4	4	0,5 - 10	0 - 16	12000	halb-automatisch	170,0	326,0	137,0	405,18
152358	FU 605-16	G 3/4	4	0,5 - 16	0 - 25	12000	halb-automatisch	170,0	326,0	137,0	405,18
152361	FU 606-4	G 1	4	0,2 - 4	0 - 6	12000	halb-automatisch	170,0	326,0	137,0	405,18
100224	FU 606	G 1	4	0,5 - 8	0 - 10	12000	halb-automatisch	170,0	326,0	137,0	412,90
152362	FU 606-10	G 1	4	0,5 - 10	0 - 16	12000	halb-automatisch	170,0	326,0	137,0	405,18
152363	FU 606-16	G 1	4	0,5 - 16	0 - 25	12000	halb-automatisch	170,0	326,0	137,0	405,18
152366	FU 611-4	G 1/4	1	0,2 - 4	0 - 6	1750	voll-automatisch	104,0	243,0	96,0	144,19
100225	FU 611	G 1/4	1	0,5 - 8	0 - 10	1750	voll-automatisch	104,0	243,0	96,0	146,93
152367	FU 611-10	G 1/4	1	0,5 - 10	0 - 16	1750	voll-automatisch	104,0	243,0	96,0	144,19
152368	FU 611-16	G 1/4	1	0,5 - 16	0 - 25	1750	voll-automatisch	104,0	243,0	96,0	144,19
152371	FU 612-4	G 3/8	1	0,2 - 4	0 - 6	1750	voll-automatisch	104,0	243,0	96,0	144,19
100226	FU 612	G 3/8	1	0,5 - 8	0 - 10	1750	voll-automatisch	104,0	243,0	96,0	146,93
152372	FU 612-10	G 3/8	1	0,5 - 10	0 - 16	1750	voll-automatisch	104,0	243,0	96,0	144,19
152373	FU 612-16	G 3/8	1	0,5 - 16	0 - 25	1750	voll-automatisch	104,0	243,0	96,0	144,19
152376	FU 613-4	G 3/8	2	0,2 - 4	0 - 6	3500	voll-automatisch	126,0	273,0	110,0	196,95
100227	FU 613	G 3/8	2	0,5 - 8	0 - 10	3500	voll-automatisch	126,0	273,0	110,0	200,70
152377	FU 613-10	G 3/8	2	0,5 - 10	0 - 16	3500	voll-automatisch	126,0	273,0	110,0	196,95
152378	FU 613-16	G 3/8	2	0,5 - 16	0 - 25	3500	voll-automatisch	126,0	273,0	110,0	196,95
152381	FU 614-4	G 1/2	2	0,2 - 4	0 - 6	3500	voll-automatisch	126,0	273,0	110,0	196,95
100228	FU 614	G 1/2	2	0,5 - 8	0 - 10	3500	voll-automatisch	126,0	273,0	110,0	200,70
152382	FU 614-10	G 1/2	2	0,5 - 10	0 - 16	3500	voll-automatisch	126,0	273,0	110,0	196,95
152383	FU 614-16	G 1/2	2	0,5 - 16	0 - 25	3500	voll-automatisch	126,0	273,0	110,0	196,95

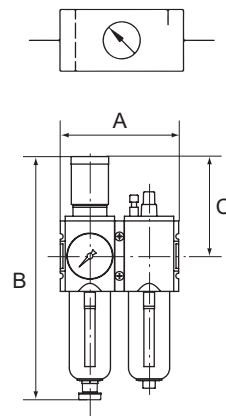

FU 611 + SS 32

 www.riegler.shop
 HK und Seitenzahl eingeben (z. B. HK360)

Alle Produktvarianten, Dokumentation und weitere Informationen finden Sie in unserem Online-Shop.

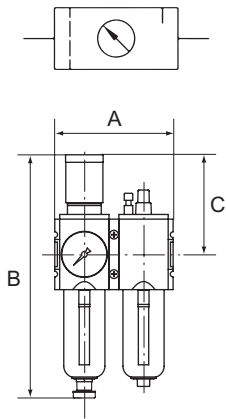

Wartungseinheiten

zweiteilig, Serie »FUTURA«

MAX

Wartungseinheit, zweiteilig mit Polycarbonatbehälter, Schutzkorb und Manometer

Artikel Nr.	Typen Nr.	Gewinde	BG	Regelbereich bar	Manometeranzeige bar	Durchfluss l/min	Kondensatablass	A mm	B mm	C mm	Preis €
152386	FU 615-4	G 3/4	4	0,2 - 4	0 - 6	12000	vollautomatisch	170,0	343,0	137,0	456,40
100229	FU 615	G 3/4	4	0,5 - 8	0 - 10	12000	vollautomatisch	170,0	343,0	137,0	465,10
152387	FU 615-10	G 3/4	4	0,5 - 10	0 - 16	12000	vollautomatisch	170,0	343,0	137,0	456,40
152388	FU 615-16	G 3/4	4	0,5 - 16	0 - 25	12000	vollautomatisch	170,0	343,0	137,0	456,40
152391	FU 616-4	G 1	4	0,2 - 4	0 - 6	12000	vollautomatisch	170,0	343,0	137,0	456,40
100230	FU 616	G 1	4	0,5 - 8	0 - 10	12000	vollautomatisch	170,0	343,0	137,0	465,10
152392	FU 616-10	G 1	4	0,5 - 10	0 - 16	12000	vollautomatisch	170,0	343,0	137,0	456,40
152393	FU 616-16	G 1	4	0,5 - 16	0 - 25	12000	vollautomatisch	170,0	343,0	137,0	456,40

- ➔ Steckschloss nicht im Preis inbegriffen. Bitte separat bestellen.
- ➔ Wir empfehlen unser Pneumatik-Spezial-Öl, siehe Seite 145
- ➔ Eigenluftverbrauch bei BG 4 (G 3/4 und G 1): max. 1,5 l/min (abhängig vom Sekundärdruck)



Zubehör / Ersatzteile für Wartungseinheit G 1/4 und G 3/8 (BG 1)

Artikel Nr.	Typen Nr.	Beschreibung	Preis €
100038	H 850	Befestigungswinkel inkl. 2 Schrauben	8,88
100039	WK 100	Wandkonsole inkl. 2 Schrauben	4,38
100040	KP 100	Verblockungsset inkl. 2 Schrauben	2,66
100130	BSF 14	Polycarbonatbehälter inkl. Schutzkorb	10,78
100212	BSL 14	Polycarbonatbehälter inkl. Schutzkorb für Öler	14,97
100132	BSF 14-A	Polycarbonatbehälter mit vollautomatischem Ablassventil	43,11
100041	FU 11-55	Schalttafelmutter M36x1,5	1,30
100037	SS 32	Steckschloss	57,21
135851	WK 101-14	Wandkonsole mit Anschlussgewinde G 1/4	38,34
135852	WK 101-38	Wandkonsole mit Anschlussgewinde G 3/8	38,34
152945	H 851	Befestigungswinkel mit Schalttafelmutter M36x1,5	8,12
100134	611.6.905	Filterelement 5 µm, Cellpor	10,26
100214	901.7.990	Tropfaufsatz Polycarbonat	8,74
100042	22.7010.4	Dichtungssatz Druckregler	10,09
100362	655.6.900	Automatisches Ablassventil	47,31



Zubehör / Ersatzteile für Wartungseinheit G 3/8 und G 1/2 (BG 2)

Artikel Nr.	Typen Nr.	Beschreibung	Preis €
100043	H 852	Befestigungswinkel inkl. 2 Schrauben	13,31
100044	WK 102	Wandkonsole inkl. 2 Schrauben	6,66
100045	KP 200	Verblockungsset inkl. 2 Schrauben	3,36
100135	BSF 12	Polycarbonatbehälter inkl. Schutzkorb	13,44
100215	BSL 12	Polycarbonatbehälter inkl. Schutzkorb für Öler	18,76
100137	BSF 12-A	Polycarbonatbehälter mit vollautomatischem Ablassventil	56,44
100046	FU 33-55	Schalttafelmutter M42x1,5	2,32
100037	SS 32	Steckschloss	57,21
100331	WK 102-38	Wandkonsole mit Anschlussgewinde G 3/8	55,14
100332	WK 102-12	Wandkonsole mit Anschlussgewinde G 1/2	55,14
100333	WK 102-34	Wandkonsole mit Anschlussgewinde G 3/4	55,14
152946	H 853	Befestigungswinkel mit Schalttafelmutter M42x1,5	13,63
100139	844.6.905	Filterelement 5 µm, Cellpor	9,42
100214	901.7.990	Tropfaufsatz Polycarbonat	8,74

www.riegler.shop
 HK und Seitenzahl eingeben (z. B. HK360)

Alle Produktvarianten, Dokumentation und weitere Informationen finden Sie in unserem Online-Shop.

Zubehör / Ersatzteile für Wartungseinheit G 3/8 und G 1/2 (BG 2)

Artikel Nr.	Typen Nr.	Beschreibung	Preis €
100047	22.7180.4	Dichtungssatz Druckregler	16,35
100362	655.6.900	Automatisches Ablassventil	47,31



Zubehör / Ersatzteile für Wartungseinheit G 3/4 und G 1 (BG 4)

Artikel Nr.	Typen Nr.	Beschreibung	Preis €
100048	H 854	Befestigungswinkel inkl. 2 Schrauben	16,86
100049	WK 103	Wandkonsole inkl. 2 Schrauben	8,03
100050	KP 300	Verblockungsset inkl. 2 Schrauben	5,72
100140	BSF 34	Polycarbonatbehälter inkl. Schutzkorb	15,71
100217	BSL 34	Polycarbonatbehälter inkl. Schutzkorb für Öler	21,29
100142	BSF 34-A	Polycarbonatbehälter mit vollautomatischem Ablassventil	61,12
100037	SS 32	Steckschloss	57,21
135853	WK 104-34	Wandkonsole mit Anschlussgewinde G 3/4	82,55
135854	WK 104-1	Wandkonsole mit Anschlussgewinde G 1	82,55
100144	6141.6.905	Filterelement 5 µm, Cellpor	32,21
100214	901.7.990	Tropfaufsatz Polycarbonat	8,74
100051	22.71110.4	Dichtungssatz Druckregler	25,87
100362	655.6.900	Automatisches Ablassventil	47,31



Wartungseinheiten

dreiteilig, Serie »FUTURA«

MAX

Dreiteilige Wartungseinheiten in modernem Design und mit hervorragenden Durchflusswerten. Arretierbarer und abschließbarer Membrandruckregler mit Sekundärentlüftung. Öleinfüllung während des Betriebs möglich.

Eingangsdruck	1,5 - 16 bar
Temperaturbereich	-10 bis 50 °C
Medium	Druckluft, neutrale Gase
Gehäuse	PA66 GF60
Anschlussgewinde	Werkstoff Zink-Druckguss
Filterelement	Cellpor (PE)
Filterfeinheit	5 µm
Tropfaufsatz	PC
Dichtmaterial	NBR
Membrane	NBR
Durchflusswertmessung	bei P ₁ = 10 bar, P ₂ = 6,3 bar und Druckabfall Δ _p = 1 bar

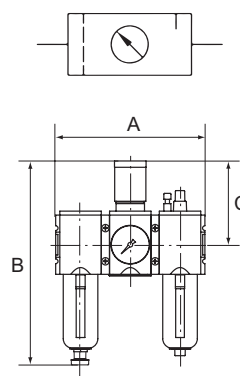

Wartungseinheit, dreiteilig mit Polycarbonatbehälter, Schutzkorb und Manometer

Artikel Nr.	Typen Nr.	Gewinde	BG	Regelbereich bar	Manometeranzeige bar	Durchfluss l/min	Kondensatablass	A mm	B mm	C mm	Preis €
152615	FU 621-4	G 1/4	1	0,2 - 4	0 - 6	1750	halb-automatisch	156,0	226,0	96,0	112,63
100231	FU 621	G 1/4	1	0,5 - 8	0 - 10	1750	halb-automatisch	156,0	226,0	96,0	114,78
152616	FU 621-10	G 1/4	1	0,5 - 10	0 - 16	1750	halb-automatisch	156,0	226,0	96,0	112,63
152617	FU 621-16	G 1/4	1	0,5 - 16	0 - 25	1750	halb-automatisch	156,0	226,0	96,0	112,63
152620	FU 622-4	G 3/8	1	0,2 - 4	0 - 6	1750	halb-automatisch	156,0	226,0	96,0	112,63
100232	FU 622	G 3/8	1	0,5 - 8	0 - 10	1750	halb-automatisch	156,0	226,0	96,0	114,78
152621	FU 622-10	G 3/8	1	0,5 - 10	0 - 16	1750	halb-automatisch	156,0	226,0	96,0	112,63
152622	FU 622-16	G 3/8	1	0,5 - 16	0 - 25	1750	halb-automatisch	156,0	226,0	96,0	112,63
139570	FU 623-4	G 3/8	2	0,2 - 4	0 - 6	3500	halb-automatisch	189,0	257,0	110,0	168,16
100233	FU 623	G 3/8	2	0,5 - 8	0 - 10	3500	halb-automatisch	189,0	257,0	110,0	171,36

www.riegler.shop
 HK und Seitenzahl eingeben (z. B. HK360)

Alle Produktvarianten, Dokumentation und weitere Informationen finden Sie in unserem Online-Shop.

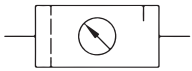

Wartungseinheiten

dreiteilig, Serie »FUTURA«

MAX

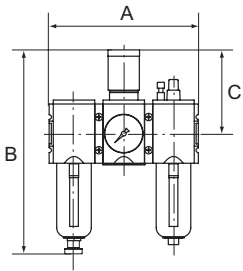

Wartungseinheit, dreiteilig mit Polycarbonatbehälter, Schutzkorb und Manometer

Artikel Nr.	Typen Nr.	Gewinde	BG	Regelbereich bar	Manometeranzeige bar	Durchfluss l/min	Kondensatablass	A mm	B mm	C mm	Preis €
139571	FU 623-10	G 3/8	2	0,5 - 10	0 - 16	3500	halb-automatisch	189,0	257,0	110,0	168,16
139572	FU 623-16	G 3/8	2	0,5 - 16	0 - 25	3500	halb-automatisch	189,0	257,0	110,0	168,16
139575	FU 624-4	G 1/2	2	0,2 - 4	0 - 6	3500	halb-automatisch	189,0	257,0	110,0	168,16
100234	FU 624	G 1/2	2	0,5 - 8	0 - 10	3500	halb-automatisch	189,0	257,0	110,0	171,36
139576	FU 624-10	G 1/2	2	0,5 - 10	0 - 16	3500	halb-automatisch	189,0	257,0	110,0	168,16
139577	FU 624-16	G 1/2	2	0,5 - 16	0 - 25	3500	halb-automatisch	189,0	257,0	110,0	168,16
152625	FU 625-4	G 3/4	4	0,2 - 4	0 - 6	12000	halb-automatisch	225,0	326,0	137,0	450,32
100235	FU 625	G 3/4	4	0,5 - 8	0 - 10	12000	halb-automatisch	255,0	326,0	137,0	458,90
152626	FU 625-10	G 3/4	4	0,5 - 10	0 - 16	12000	halb-automatisch	225,0	326,0	137,0	450,32
152627	FU 625-16	G 3/4	4	0,5 - 16	0 - 25	12000	halb-automatisch	225,0	326,0	137,0	450,32
152630	FU 626-4	G 1	4	0,2 - 4	0 - 6	12000	halb-automatisch	225,0	326,0	137,0	450,32
100236	FU 626	G 1	4	0,5 - 8	0 - 10	12000	halb-automatisch	255,0	326,0	137,0	458,90
152631	FU 626-10	G 1	4	0,5 - 10	0 - 16	12000	halb-automatisch	225,0	326,0	137,0	450,32
152632	FU 626-16	G 1	4	0,5 - 16	0 - 25	12000	halb-automatisch	225,0	326,0	137,0	450,32
152635	FU 633-4	G 1/4	1	0,2 - 4	0 - 6	1750	voll-automatisch	156,0	243,0	96,0	158,64
100237	FU 633	G 1/4	1	0,5 - 8	0 - 10	1750	voll-automatisch	156,0	243,0	96,0	161,67
152636	FU 633-10	G 1/4	1	0,5 - 10	0 - 16	1750	voll-automatisch	156,0	243,0	96,0	158,64
152637	FU 633-16	G 1/4	1	0,5 - 16	0 - 25	1750	voll-automatisch	156,0	243,0	96,0	158,64
152640	FU 634-4	G 3/8	1	0,2 - 4	0 - 6	1750	voll-automatisch	156,0	243,0	96,0	158,64
100238	FU 634	G 3/8	1	0,5 - 8	0 - 10	1750	voll-automatisch	156,0	243,0	96,0	161,67
152641	FU 634-10	G 3/8	1	0,5 - 10	0 - 16	1750	voll-automatisch	156,0	243,0	96,0	158,64
152642	FU 634-16	G 3/8	1	0,5 - 16	0 - 25	1750	voll-automatisch	156,0	243,0	96,0	158,64
152645	FU 635-4	G 3/8	2	0,2 - 4	0 - 6	3500	voll-automatisch	189,0	273,0	110,0	211,17
100239	FU 635	G 3/8	2	0,5 - 8	0 - 10	3500	voll-automatisch	189,0	273,0	110,0	215,19
152646	FU 635-10	G 3/8	2	0,5 - 10	0 - 16	3500	voll-automatisch	189,0	273,0	110,0	211,17
152647	FU 635-16	G 3/8	2	0,5 - 16	0 - 25	3500	voll-automatisch	189,0	273,0	110,0	211,17
152650	FU 636-4	G 1/2	2	0,2 - 4	0 - 6	3500	voll-automatisch	189,0	273,0	110,0	211,17
100240	FU 636	G 1/2	2	0,5 - 8	0 - 10	3500	voll-automatisch	189,0	273,0	110,0	215,19
152651	FU 636-10	G 1/2	2	0,5 - 10	0 - 16	3500	voll-automatisch	189,0	273,0	110,0	211,17
152652	FU 636-16	G 1/2	2	0,5 - 16	0 - 25	3500	voll-automatisch	189,0	273,0	110,0	211,17



FU 633 + SS 32



www.riegler.shop

HK und Seitenzahl eingeben (z. B. HK360)

Alle Produktvarianten, Dokumentation und weitere Informationen finden Sie in unserem Online-Shop.

Wartungseinheiten

dreiteilig, Serie »FUTURA«

MAX

Wartungseinheit, dreiteilig mit Polycarbonatbehälter, Schutzkorb und Manometer

Artikel Nr.	Typen Nr.	Gewinde	BG	Regelbereich bar	Manometeranzeige bar	Durchfluss l/min	Kondensatablass	A mm	B mm	C mm	Preis €
152655	FU 637-4	G 3/4	4	0,2 - 4	0 - 6	12000	voll-automatisch	255,0	343,0	137,0	502,19
100241	FU 637	G 3/4	4	0,5 - 8	0 - 10	12000	voll-automatisch	255,0	343,0	137,0	511,76
152656	FU 637-10	G 3/4	4	0,5 - 10	0 - 16	12000	voll-automatisch	255,0	343,0	137,0	502,19
152657	FU 637-16	G 3/4	4	0,5 - 16	0 - 25	12000	voll-automatisch	255,0	343,0	137,0	502,19
152660	FU 638-4	G 1	4	0,2 - 4	0 - 6	12000	voll-automatisch	255,0	343,0	137,0	502,19
100242	FU 638	G 1	4	0,5 - 8	0 - 10	12000	voll-automatisch	255,0	343,0	137,0	511,76
152661	FU 638-10	G 1	4	0,5 - 10	0 - 16	12000	voll-automatisch	255,0	343,0	137,0	502,19
152662	FU 638-16	G 1	4	0,5 - 16	0 - 25	12000	voll-automatisch	255,0	343,0	137,0	502,19

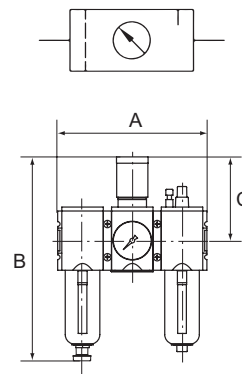

- ➔ Steckschloss nicht im Preis inbegriffen. Bitte separat bestellen.
- ➔ Wir empfehlen unser Pneumatik-Spezial-Öl, siehe Seite 145
- ➔ Eigenluftverbrauch bei BG 4 (G 3/4 und G 1): max. 1,5 l/min (abhängig vom Sekundärdruck)

Zubehör / Ersatzteile für Wartungseinheit G 1/4 und G 3/8 (BG 1)

Artikel Nr.	Typen Nr.	Beschreibung	Preis €
100038	H 850	Befestigungswinkel inkl. 2 Schrauben	8,88
100039	WK 100	Wandkonsole inkl. 2 Schrauben	4,38
100040	KP 100	Verblockungsset inkl. 2 Schrauben	2,66
100130	BSF 14	Polycarbonatbehälter inkl. Schutzkorb	10,78
100212	BSL 14	Polycarbonatbehälter inkl. Schutzkorb für Öler	14,97
100132	BSF 14-A	Polycarbonatbehälter mit vollautomatischem Ablassventil	43,11
100041	FU 11-55	Schalttafelmutter M36x1,5	1,30
100037	SS 32	Steckschloss	57,21
135851	WK 101-14	Wandkonsole mit Anschlussgewinde G 1/4	38,34
135852	WK 101-38	Wandkonsole mit Anschlussgewinde G 3/8	38,34
152945	H 851	Befestigungswinkel mit Schalttafelmutter M36x1,5	8,12
100134	611.6.905	Filterelement 5 µm, Cellpor	10,26
100214	901.7.990	Tropfaufsatz Polycarbonat	8,74
100042	22.7010.4	Dichtungssatz Druckregler	10,09
100362	655.6.900	Automatisches Ablassventil	47,31



Zubehör / Ersatzteile für Wartungseinheit G 3/8 und G 1/2 (BG 2)

Artikel Nr.	Typen Nr.	Beschreibung	Preis €
100043	H 852	Befestigungswinkel inkl. 2 Schrauben	13,31
100044	WK 102	Wandkonsole inkl. 2 Schrauben	6,66
100045	KP 200	Verblockungsset inkl. 2 Schrauben	3,36
100135	BSF 12	Polycarbonatbehälter inkl. Schutzkorb	13,44
100215	BSL 12	Polycarbonatbehälter inkl. Schutzkorb für Öler	18,76
100137	BSF 12-A	Polycarbonatbehälter mit vollautomatischem Ablassventil	56,44
100046	FU 33-55	Schalttafelmutter M42x1,5	2,32
100037	SS 32	Steckschloss	57,21
100331	WK 102-38	Wandkonsole mit Anschlussgewinde G 3/8	55,14
100332	WK 102-12	Wandkonsole mit Anschlussgewinde G 1/2	55,14
100333	WK 102-34	Wandkonsole mit Anschlussgewinde G 3/4	55,14
152946	H 853	Befestigungswinkel mit Schalttafelmutter M42x1,5	13,63
100139	844.6.905	Filterelement 5 µm, Cellpor	9,42
100214	901.7.990	Tropfaufsatz Polycarbonat	8,74

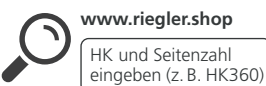

Alle Produktvarianten, Dokumentation und weitere Informationen finden Sie in unserem Online-Shop.

1



6141.6.905 22.7180.4



22.71110.4

Zubehör / Ersatzteile für Wartungseinheit G 3/8 und G 1/2 (BG 2)

Artikel Nr.	Typen Nr.	Beschreibung	Preis €
100047	22.7180.4	Dichtungssatz Druckregler	16,35
100362	655.6.900	Automatisches Ablassventil	47,31

Zubehör / Ersatzteile für Wartungseinheit G 3/4 und G 1 (BG 4)

Artikel Nr.	Typen Nr.	Beschreibung	Preis €
100048	H 854	Befestigungswinkel inkl. 2 Schrauben	16,86
100049	WK 103	Wandkonsole inkl. 2 Schrauben	8,03
100050	KP 300	Verblockungsset inkl. 2 Schrauben	5,72
100140	BSF 34	Polycarbonatbehälter inkl. Schutzkorb	15,71
100217	BSL 34	Polycarbonatbehälter inkl. Schutzkorb für Öler	21,29
100142	BSF 34-A	Polycarbonatbehälter mit vollautomatischem Ablassventil	61,12
100037	SS 32	Steckschloss	57,21
135853	WK 104-34	Wandkonsole mit Anschlussgewinde G 3/4	82,55
135854	WK 104-1	Wandkonsole mit Anschlussgewinde G 1	82,55
100144	6141.6.905	Filterelement 5 µm, Cellpor	32,21
100214	901.7.990	Tropfaufsatz Polycarbonat	8,74
100051	22.71110.4	Dichtungssatz Druckregler	25,87
100362	655.6.900	Automatisches Ablassventil	47,31

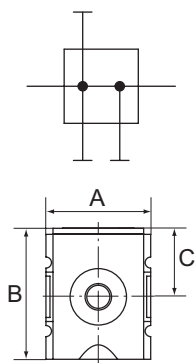

Verteiler

Serie »FUTURA«

MAX

Eingangsdruck max.	16 bar
Temperaturbereich	-10 bis 50 °C
Medium	Druckluft, neutrale Gase
Gehäuse	PA66 GF60
Anschlussgewinde	Werkstoff Zink-Druckguss



FU 941

Verteiler

Artikel Nr.	Typen Nr.	Gewinde	BG	Abgang	Durchfluss l/min	A mm	B mm	C mm	Preis €
100274	FU 941	G 1/4	1	3 x G 1/4	2700	52,0	65,5	34,5	21,95
100275	FU 942	G 3/8	1	3 x G 1/4	3600	52,0	65,5	34,5	21,95
100276	FU 943	G 3/8	2	2 x G 3/8, 1 x G 1/4, 1 x G 1/2	7250	63,0	80,5	43,0	27,26
100277	FU 944	G 1/2	2	2 x G 3/8, 1 x G 1/4, 1 x G 1/2	7250	63,0	80,5	43,0	27,26
100278	FU 945	G 3/4	4	2 x G 3/4	18000	85,0	109,5	58,5	79,13
100279	FU 946	G 1	4	2 x G 3/4	18000	85,0	109,5	58,5	79,13



H 850

WK 100



22.DS9410.4

1920.11P4



H 852

DS 9410

Zubehör / Ersatzteile für Verteiler G 1/4 und G 3/8 (BG 1)

Artikel Nr.	Typen Nr.	Beschreibung	Preis €
100038	H 850	Befestigungswinkel inkl. 2 Schrauben	8,88
100039	WK 100	Wandkonsole inkl. 2 Schrauben	4,38
100040	KP 100	Verblockungsset inkl. 2 Schrauben	2,66
100280	DS 9410	Druckschalter, anflanschbar	118,48
135851	WK 101-14	Wandkonsole mit Anschlussgewinde G 1/4	38,34
135852	WK 101-38	Wandkonsole mit Anschlussgewinde G 3/8	38,34
100281	22.DS9410.4	Formdichtung für Flanschdruckschalter	4,39
100282	1920.11P4	Gerätestecker für Druckschalter	11,60

Zubehör / Ersatzteile für Verteiler G 3/8 und G 1/2 (BG 2)

Artikel Nr.	Typen Nr.	Beschreibung	Preis €
100043	H 852	Befestigungswinkel inkl. 2 Schrauben	13,31
100044	WK 102	Wandkonsole inkl. 2 Schrauben	6,66
100045	KP 200	Verblockungsset inkl. 2 Schrauben	3,36
100280	DS 9410	Druckschalter, anflanschbar	118,48
100331	WK 102-38	Wandkonsole mit Anschlussgewinde G 3/8	55,14



www.riegler.shop

HK und Seitenzahl eingeben (z. B. HK360)

Alle Produktvarianten, Dokumentation und weitere Informationen finden Sie in unserem Online-Shop.

Zubehör / Ersatzteile für Verteiler G 3/8 und G 1/2 (BG 2)

Artikel Nr.	Typen Nr.	Beschreibung	Preis €
100332	WK 102-12	Wandkonsole mit Anschlussgewinde G 1/2	55,14
100333	WK 102-34	Wandkonsole mit Anschlussgewinde G 3/4	55,14
100281	22.DS9410.4	Formdichtung für Flanschdruckschalter	4,39
100282	1920.11P4	Gerätestecker für Druckschalter	11,60



Zubehör / Ersatzteile für Verteiler G 3/4 und G 1 (BG 4)

Artikel Nr.	Typen Nr.	Beschreibung	Preis €
100048	H 854	Befestigungswinkel inkl. 2 Schrauben	16,86
100049	WK 103	Wandkonsole inkl. 2 Schrauben	8,03
100050	KP 300	Verblockungsset inkl. 2 Schrauben	5,72
100280	DS 9410	Druckschalter, anflanschbar	118,48
135853	WK 104-34	Wandkonsole mit Anschlussgewinde G 3/4	82,55
135854	WK 104-1	Wandkonsole mit Anschlussgewinde G 1	82,55
100281	22.DS9410.4	Formdichtung für Flanschdruckschalter	4,39
100282	1920.11P4	Gerätestecker für Druckschalter	11,60



Verteiler mit Druckschalter

Serie »FUTURA«

MAX

Eingangsdruck max.	16 bar
Temperaturbereich	-10 bis 50 °C
Medium	Druckluft, neutrale Gase
Gehäuse	PA66 GF60
Anschlussgewinde	Werkstoff Zink-Druckguss
Durchfluss	7250 l/min

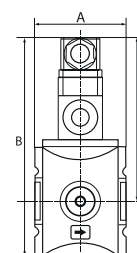
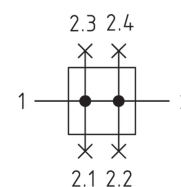

Verteiler mit Druckschalter

Artikel Nr.	Typen Nr.	Gewinde	BG	Abgang	Einstellbereich bar	A mm	B mm	C mm	Preis €
139305	FU 943-DS10	G 3/8	2	2 x G 3/8, 1 x G 1/2	0,5 - 10	63,0	150,5	113,0	135,44
139306	FU 944-DS10	G 1/2	2	2 x G 3/8, 1 x G 1/2	0,5 - 10	63,0	150,5	113,0	135,44

Zubehör / Ersatzteile

Artikel Nr.	Typen Nr.	Beschreibung	Preis €
100043	H 852	Befestigungswinkel inkl. 2 Schrauben	13,31
100044	WK 102	Wandkonsole inkl. 2 Schrauben	6,66
100045	KP 200	Verblockungsset inkl. 2 Schrauben	3,36
100280	DS 9410	Druckschalter, anflanschbar	118,48
100331	WK 102-38	Wandkonsole mit Anschlussgewinde G 3/8	55,14
100332	WK 102-12	Wandkonsole mit Anschlussgewinde G 1/2	55,14
100333	WK 102-34	Wandkonsole mit Anschlussgewinde G 3/4	55,14
100281	22.DS9410.4	Formdichtung für Flanschdruckschalter	4,39
100282	1920.11P4	Gerätestecker für Druckschalter	11,60



FU 944-DS10



KP 200

DS 9410



www.riegler.shop

HK und Seitenzahl eingeben (z. B. HK360)

Alle Produktvarianten, Dokumentation und weitere Informationen finden Sie in unserem Online-Shop.

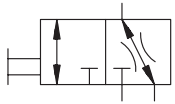

Kugelhähne (3/2-Wege)

Serie »FUTURA«

MAX

Abschließbarer Kugelhahn in 3/2-Wege-Ausführung inklusive Schalldämpfer, mechanisch betätigt. Knebel 90° drehbar und mit Anzeige der Schaltstellung:
 Quer: Eingang gesperrt - Ausgang entlüftet
 Längs: Eingang und Ausgang verbunden - Entlüftung gesperrt
 Abluft kann gefasst werden.

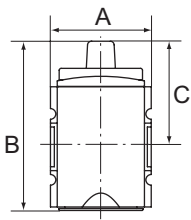

Eingangsdruck max.	16 bar
Temperaturbereich	-10 bis 50 °C
Medium	Druckluft, neutrale Gase
Gehäuse	PA66 GF60
Anschlussgewinde	Werkstoff Zink-Druckguss
Durchflusswertmessung	bei P ₂ = 6 bar und Druckabfall Δ _p = 1 bar



FU 951



FU 951 + VS 37

Kugelhahn (3/2-Wege)

Artikel Nr.	Typen Nr.	Gewinde	BG	Abluft	Durchfluss l/min	A mm	B mm	C mm	Preis €
100283	FU 951	G 1/4	1	G 1/4	1900	52,0	87,5	54,5	35,63
100284	FU 952	G 3/8	1	G 1/4	1900	52,0	87,5	54,5	35,63
100285	FU 981	G 3/8	2	G 1/2	14000	63,0	127,0	70,5	52,50
100286	FU 982	G 1/2	2	G 1/2	14000	63,0	127,0	70,5	52,50
100287	FU 983	G 3/4	4	G 3/4	25000	85,0	144,7	93,7	118,44
100288	FU 984	G 1	4	G 3/4	25000	85,0	144,7	93,7	118,44

➔ Vorhängeschloss nicht im Preis inbegriffen. Bitte separat bestellen.



H 850



564-2



567-2/M



VS 37

Zubehör für Kugelhahn G 1/4 und G 3/8 (BG 1)

Artikel Nr.	Typen Nr.	Beschreibung	Preis €
100038	H 850	Befestigungswinkel inkl. 2 Schrauben	8,88
100039	WK 100	Wandkonsole inkl. 2 Schrauben	4,38
100040	KP 100	Verblockungsset inkl. 2 Schrauben	2,66
100289	564-2	Schalldämpfer Sinterbronze, kurz	3,71
100290	567-2/M	Schalldämpfer Sinterbronze, mit Sechskant und Gewinde aus Ms	4,38
100273	VS 37	Vorhängeschloss, Bügel-Ø 6 mm	12,47
135851	WK 101-14	Wandkonsole mit Anschlussgewinde G 1/4	38,34
135852	WK 101-38	Wandkonsole mit Anschlussgewinde G 3/8	38,34



WK 102-12



H 852



WK 102



KP 200

Zubehör für Kugelhahn G 3/8 und G 1/2 (BG 2)

Artikel Nr.	Typen Nr.	Beschreibung	Preis €
100043	H 852	Befestigungswinkel inkl. 2 Schrauben	13,31
100044	WK 102	Wandkonsole inkl. 2 Schrauben	6,66
100045	KP 200	Verblockungsset inkl. 2 Schrauben	3,36
100291	564-4	Schalldämpfer Sinterbronze, kurz	6,71
100292	567-4/M	Schalldämpfer Sinterbronze, mit Sechskant und Gewinde aus Ms	9,83
100273	VS 37	Vorhängeschloss, Bügel-Ø 6 mm	12,47
100331	WK 102-38	Wandkonsole mit Anschlussgewinde G 3/8	55,14
100332	WK 102-12	Wandkonsole mit Anschlussgewinde G 1/2	55,14
100333	WK 102-34	Wandkonsole mit Anschlussgewinde G 3/4	55,14

Zubehör für Kugelhahn G 3/4 und G 1 (BG 4)

Artikel Nr.	Typen Nr.	Beschreibung	Preis €
100048	H 854	Befestigungswinkel inkl. 2 Schrauben	16,86
100049	WK 103	Wandkonsole inkl. 2 Schrauben	8,03
100050	KP 300	Verblockungsset inkl. 2 Schrauben	5,72
100293	567-5/M	Schalldämpfer Sinterbronze, mit Sechskant und Gewinde aus Ms	11,36
100273	VS 37	Vorhängeschloss, Bügel-Ø 6 mm	12,47
135853	WK 104-34	Wandkonsole mit Anschlussgewinde G 3/4	82,55
135854	WK 104-1	Wandkonsole mit Anschlussgewinde G 1	82,55



www.riegler.shop

HK und Seitenzahl eingeben (z. B. HK360)

Alle Produktvarianten, Dokumentation und weitere Informationen finden Sie in unserem Online-Shop.

3/2-Wegeventile elektrisch betätigt

Serie »FUTURA«

MAX

Druckluftanlagen oder Teile von Anlagen können durch ein elektrisches Signal ein- oder ausgeschaltet werden. 3/2-Wege-Ausführung inklusive Schalldämpfer. Beim Abschalten wird die Anlage gleichzeitig entlüftet.

Eingangsdruck	2 - 10 bar
Temperaturbereich	-10 bis 50 °C
Medium	Druckluft, neutrale Gase
Einschaltdauer	100 %
Anzugsleistung bei Wechselspannung 50 Hz	2,2 VA
Halteleistung bei Wechselspannung 50 Hz	1,6 VA
Leistungsaufnahme	2,5 Watt bei Gleichspannung
Schutzart	IP 65
Elektrischer Anschluss	Gerätesteckdose EN 175301-803, Form C, Polzahl 2+PE
Gehäuse	PA66 GF60
Anschlussgewinde	Werkstoff Zink-Druckguss
Durchflusswertmessung	bei P ₂ = 6 bar und Druckabfall Δ _p = 1 bar

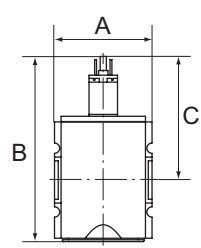
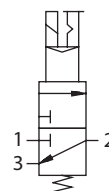

3/2-Wegeventil, elektrisch betätigt, mit Spule 24 V DC, 2,5 Watt

Artikel Nr.	Typen Nr.	Gewinde	BG	Abluft	Durchfluss l/min	A mm	B mm	C mm	Preis €
100294	FU 923	G 1/4	1	G 1/4	2000	52,0	117,8	84,8	104,86
100295	FU 924	G 3/8	1	G 1/4	2000	52,0	117,8	84,8	104,86
100296	FU 963	G 3/8	2	G 1/2	4500	63,0	150,3	93,8	111,72
100297	FU 964	G 1/2	2	G 1/2	4500	63,0	150,3	93,8	111,72
100298	FU 975	G 3/4	4	G 1/2	12500	85,0	177,7	110,7	231,95
100299	FU 976	G 1	4	G 1/2	12500	85,0	177,7	110,7	231,95



FU 923

3/2-Wegeventil, elektrisch betätigt, mit Spule 230 V AC, 50 Hz

Artikel Nr.	Typen Nr.	Gewinde	BG	Abluft	Durchfluss l/min	A mm	B mm	C mm	Preis €
100300	FU 927	G 1/4	1	G 1/4	2000	52,0	117,8	84,8	104,86
100301	FU 928	G 3/8	1	G 1/4	2000	52,0	117,8	84,8	104,86
100302	FU 967	G 3/8	2	G 1/2	4500	63,0	150,3	93,8	111,72
100303	FU 968	G 1/2	2	G 1/2	4500	63,0	150,3	93,8	111,72
100304	FU 979	G 3/4	4	G 1/2	12500	85,0	177,7	110,7	231,95
100305	FU 980	G 1	4	G 1/2	12500	85,0	177,7	110,7	231,95

Zubehör / Ersatzteile für 3/2-Wegeventil G 1/4 und G 3/8 (BG 1)

Artikel Nr.	Typen Nr.	Beschreibung	Preis €
100038	H 850	Befestigungswinkel inkl. 2 Schrauben	8,88
100039	WK 100	Wandkonsole inkl. 2 Schrauben	4,38
100040	KP 100	Verblockungsset inkl. 2 Schrauben	2,66
100289	564-2	Schalldämpfer Sinterbronze, kurz	3,71
100290	567-2/M	Schalldämpfer Sinterbronze, mit Sechskant und Gewinde aus Ms	4,38
135851	WK 101-14	Wandkonsole mit Anschlussgewinde G 1/4	38,34
135852	WK 101-38	Wandkonsole mit Anschlussgewinde G 3/8	38,34
100306	400-900-42	Vorsteuerventil 24 V DC	78,89
100308	400-900-17	Vorsteuerventil 230 V AC	78,89
100310	1920.FU	Gerätestecker Form C	9,29



567-2/M WK 102-12



400-900-42 400-900-17



1920.FU

Zubehör / Ersatzteile für 3/2-Wegeventil G 3/8 und G 1/2 (BG 2)

Artikel Nr.	Typen Nr.	Beschreibung	Preis €
100043	H 852	Befestigungswinkel inkl. 2 Schrauben	13,31
100044	WK 102	Wandkonsole inkl. 2 Schrauben	6,66
100045	KP 200	Verblockungsset inkl. 2 Schrauben	3,36
100291	564-4	Schalldämpfer Sinterbronze, kurz	6,71

www.riegler.shop
 HK und Seitenzahl eingeben (z. B. HK360)

Alle Produktvarianten, Dokumentation und weitere Informationen finden Sie in unserem Online-Shop.

Zubehör / Ersatzteile für 3/2-Wegeventil G 3/8 und G 1/2 (BG 2)

Artikel Nr.	Typen Nr.	Beschreibung	Preis €
100292	567-4/M	Schalldämpfer Sinterbronze, mit Sechskant und Gewinde aus Ms	9,83
100331	WK 102-38	Wandkonsole mit Anschlussgewinde G 3/8	55,14
100332	WK 102-12	Wandkonsole mit Anschlussgewinde G 1/2	55,14
100333	WK 102-34	Wandkonsole mit Anschlussgewinde G 3/4	55,14
100306	400-900-42	Vorsteuerventil 24 V DC	78,89
100308	400-900-17	Vorsteuerventil 230 V AC	78,89
100310	1920.FU	Gerätestecker Form C	9,29

Zubehör / Ersatzteile für 3/2-Wegeventil G 3/4 und G 1 (BG 4)

Artikel Nr.	Typen Nr.	Beschreibung	Preis €
100048	H 854	Befestigungswinkel inkl. 2 Schrauben	16,86
100049	WK 103	Wandkonsole inkl. 2 Schrauben	8,03
100050	KP 300	Verblockungsset inkl. 2 Schrauben	5,72
100293	567-5/M	Schalldämpfer Sinterbronze, mit Sechskant und Gewinde aus Ms	11,36
135853	WK 104-34	Wandkonsole mit Anschlussgewinde G 3/4	82,55
135854	WK 104-1	Wandkonsole mit Anschlussgewinde G 1	82,55
100306	400-900-42	Vorsteuerventil 24 V DC	78,89
100308	400-900-17	Vorsteuerventil 230 V AC	78,89
100310	1920.FU	Gerätestecker Form C	9,29

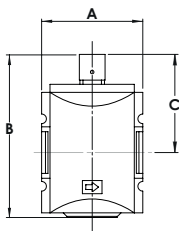
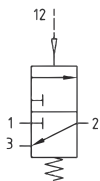

FU 927-137



FU 968-137



H 850

WK 100

3/2-Wegeventile pneumatisch betätigt

Serie »FUTURA«

MAX

Druckluftanlagen oder Teile von Anlagen können durch ein pneumatisches Signal ein- oder ausgeschaltet werden. 3/2-Wege-Ausführung inklusive Schalldämpfer. Beim Abschalten wird die Anlage gleichzeitig entlüftet.

Eingangsdruck max.	16 bar
Temperaturbereich	-10 bis 50 °C
Medium	Druckluft, neutrale Gase
Gehäuse	PA66 GF60
Anschlussgewinde	Werkstoff Zink-Druckguss
Durchflusswertmessung	bei P ₂ = 6 bar und Druckabfall Δ _p = 1 bar

3/2-Wegeventil pneumatisch betätigt

Artikel Nr.	Typen Nr.	Gewinde	BG	Abluft	Durchfluss l/min	A mm	B mm	C mm	Preis €
156616	FU 927-137	G 1/4	1	G 1/4	2000	52,0	85,1	52,1	71,02
156617	FU 928-137	G 3/8	1	G 1/4	2000	52,0	85,1	52,1	71,02
139309	FU 967-137	G 3/8	2	G 1/2	4500	63,0	117,6	61,1	104,11
139310	FU 968-137	G 1/2	2	G 1/2	4500	63,0	117,6	61,1	104,11
156618	FU 979-137	G 3/4	4	G 1/2	12500	85,0	145,0	78,0	192,82
156619	FU 980-137	G 1	4	G 1/2	12500	85,0	145,0	78,0	192,82

Zubehör / Ersatzteile für 3/2-Wegeventil G 1/4 und G 3/8 (BG 1)

Artikel Nr.	Typen Nr.	Beschreibung	Preis €
100038	H 850	Befestigungswinkel inkl. 2 Schrauben	8,88
100039	WK 100	Wandkonsole inkl. 2 Schrauben	4,38
100040	KP 100	Verblockungsset inkl. 2 Schrauben	2,66
100289	564-2	Schalldämpfer Sinterbronze, kurz	3,71
100290	567-2/M	Schalldämpfer Sinterbronze, mit Sechskant und Gewinde aus Ms	4,38
135851	WK 101-14	Wandkonsole mit Anschlussgewinde G 1/4	38,34
135852	WK 101-38	Wandkonsole mit Anschlussgewinde G 3/8	38,34

www.riegler.shop

HK und Seitenzahl eingeben (z. B. HK360)

Alle Produktvarianten, Dokumentation und weitere Informationen finden Sie in unserem Online-Shop.



Zubehör / Ersatzteile für 3/2-Wegeventil G 3/8 und G 1/2 (BG 2)

Artikel Nr.	Typen Nr.	Beschreibung	Preis €
100043	H 852	Befestigungswinkel inkl. 2 Schrauben	13,31
100044	WK 102	Wandkonsole inkl. 2 Schrauben	6,66
100045	KP 200	Verblockungsset inkl. 2 Schrauben	3,36
100291	564-4	Schalldämpfer Sinterbronze, kurz	6,71
100292	567-4/M	Schalldämpfer Sinterbronze, mit Sechskant und Gewinde aus Ms	9,83
100331	WK 102-38	Wandkonsole mit Anschlussgewinde G 3/8	55,14
100332	WK 102-12	Wandkonsole mit Anschlussgewinde G 1/2	55,14
100333	WK 102-34	Wandkonsole mit Anschlussgewinde G 3/4	55,14

Zubehör / Ersatzteile für 3/2-Wegeventil G 3/4 und G 1 (BG 4)

Artikel Nr.	Typen Nr.	Beschreibung	Preis €
100048	H 854	Befestigungswinkel inkl. 2 Schrauben	16,86
100049	WK 103	Wandkonsole inkl. 2 Schrauben	8,03
100050	KP 300	Verblockungsset inkl. 2 Schrauben	5,72
100293	567-5/M	Schalldämpfer Sinterbronze, mit Sechskant und Gewinde aus Ms	11,36
135853	WK 104-34	Wandkonsole mit Anschlussgewinde G 3/4	82,55
135854	WK 104-1	Wandkonsole mit Anschlussgewinde G 1	82,55



Befüllventile (Anfahrventile)

Serie »FUTURA«

MAX

Durch Sekundärdruck betätigtes Sitzventil zur kontrollierten Belüftung von Druckluftanlagen. Durch dieses Ventil wird ein schlagartiger Druckaufbau verhindert und gefährliche, ruckartige Zylinderbewegungen vermieden. Bei Erreichen von 50% des Eingangsdrucks wird der volle Querschnitt des Reglers geöffnet. Füllzeit durch Verstellen der Regulierschraube einstellbar.

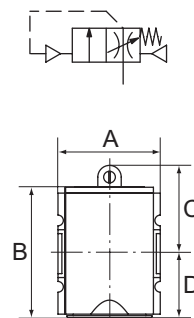

Eingangsdruck	2,5 - 16 bar
Temperaturbereich	-10 bis 50 °C
Medium	Druckluft, neutrale Gase
Gehäuse	PA66 GF60
Anschlussgewinde	Werkstoff Zink-Druckguss
Durchflusswertmessung	bei P ₂ = 6 bar und Druckabfall Δp = 1 bar

Befüllventil (Anfahrventil)

Artikel Nr.	Typen Nr.	Gewinde	BG	Durchfluss l/min	A mm	B mm	C mm	D mm	Preis €
100311	FU 931	G 1/4	1	2000	52,0	78,0	45,0	33,0	51,74
100312	FU 932	G 3/8	1	2000	52,0	78,0	45,0	33,0	51,74
100313	FU 933	G 3/8	2	4500	63,0	111,5	53,5	58,0	64,37
100314	FU 934	G 1/2	2	4500	63,0	111,5	53,5	58,0	64,37
100315	FU 935	G 3/4	4	10000	85,0	112,0	58,0	54,0	168,55
100316	FU 936	G 1	4	10000	85,0	112,0	58,0	54,0	168,55



FU 931

➔ Weitere technische Daten siehe 3/2-Wegeventil und Befüllleinheit

Zubehör für Befüllventil G 1/4 und G 3/8 (BG 1)

Artikel Nr.	Typen Nr.	Beschreibung	Preis €
100038	H 850	Befestigungswinkel inkl. 2 Schrauben	8,88
100039	WK 100	Wandkonsole inkl. 2 Schrauben	4,38
100040	KP 100	Verblockungsset inkl. 2 Schrauben	2,66
135851	WK 101-14	Wandkonsole mit Anschlussgewinde G 1/4	38,34
135852	WK 101-38	Wandkonsole mit Anschlussgewinde G 3/8	38,34



www.riegler.shop
 HK und Seitenzahl eingeben (z. B. HK360)

Alle Produktvarianten, Dokumentation und weitere Informationen finden Sie in unserem Online-Shop.

Zubehör für Befüllventil G 3/8 und G 1/2 (BG 2)

Artikel Nr.	Typen Nr.	Beschreibung	Preis €
100043	H 852	Befestigungswinkel inkl. 2 Schrauben	13,31
100044	WK 102	Wandkonsole inkl. 2 Schrauben	6,66
100045	KP 200	Verblockungsset inkl. 2 Schrauben	3,36
100331	WK 102-38	Wandkonsole mit Anschlussgewinde G 3/8	55,14
100332	WK 102-12	Wandkonsole mit Anschlussgewinde G 1/2	55,14
100333	WK 102-34	Wandkonsole mit Anschlussgewinde G 3/4	55,14

Zubehör für Befüllventil G 3/4 und G 1 (BG 4)

Artikel Nr.	Typen Nr.	Beschreibung	Preis €
100048	H 854	Befestigungswinkel inkl. 2 Schrauben	16,86
100049	WK 103	Wandkonsole inkl. 2 Schrauben	8,03
100050	KP 300	Verblockungsset inkl. 2 Schrauben	5,72
135853	WK 104-34	Wandkonsole mit Anschlussgewinde G 3/4	82,55
135854	WK 104-1	Wandkonsole mit Anschlussgewinde G 1	82,55

Rückschlagventile

Serie »FUTURA«

MAX

Eingangsdruck	0,4 - 16 bar
Temperaturbereich	-10 bis 50 °C
Medium	Druckluft, neutrale Gase
Gehäuse	PA66 GF60
Dichtmaterial	NBR
Anschlussgewinde	Werkstoff Zink-Druckguss
Durchflusswertmessung	bei P ₂ = 6 bar und Druckabfall Δp = 1 bar

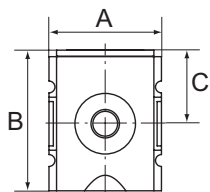
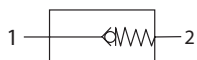
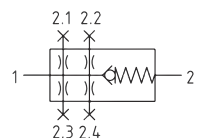
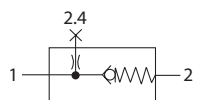

FU 9401



FU 9404



H 850 WK 100

Rückschlagventil

Artikel Nr.	Typen Nr.	Gewinde	BG	Durchfluss l/min	A mm	B mm	C mm	Preis €
156654	FU 9401	G 1/4	1	1250	52,0	66,8	34,0	47,50
156655	FU 9402	G 3/8	1	1250	52,0	66,8	34,0	44,58
139311	FU 9403	G 3/8	2	4500	63,0	80,5	43,0	58,15
139312	FU 9404	G 1/2	2	4500	63,0	80,5	43,0	58,15
156656	FU 9405	G 3/4	4	16000	85,0	112,2	58,2	77,32
156657	FU 9406	G 1	4	16000	85,0	112,2	58,2	77,32

Zubehör / Ersatzteile für Rückschlagventil G 1/4 und G 3/8 (BG 1)

Artikel Nr.	Typen Nr.	Beschreibung	Preis €
100038	H 850	Befestigungswinkel inkl. 2 Schrauben	8,88
100039	WK 100	Wandkonsole inkl. 2 Schrauben	4,38
100040	KP 100	Verblockungsset inkl. 2 Schrauben	2,66
135851	WK 101-14	Wandkonsole mit Anschlussgewinde G 1/4	38,34
135852	WK 101-38	Wandkonsole mit Anschlussgewinde G 3/8	38,34

Zubehör / Ersatzteile für Rückschlagventil G 3/8 und G 1/2 (BG 2)

Artikel Nr.	Typen Nr.	Beschreibung	Preis €
100043	H 852	Befestigungswinkel inkl. 2 Schrauben	13,31
100044	WK 102	Wandkonsole inkl. 2 Schrauben	6,66
100045	KP 200	Verblockungsset inkl. 2 Schrauben	3,36
100331	WK 102-38	Wandkonsole mit Anschlussgewinde G 3/8	55,14
100332	WK 102-12	Wandkonsole mit Anschlussgewinde G 1/2	55,14
100333	WK 102-34	Wandkonsole mit Anschlussgewinde G 3/4	55,14



www.riegler.shop

HK und Seitenzahl eingeben (z. B. HK360)

Alle Produktvarianten, Dokumentation und weitere Informationen finden Sie in unserem Online-Shop.



Zubehör / Ersatzteile für Rückschlagventil G 3/4 und G 1 (BG 4)

Artikel Nr.	Typen Nr.	Beschreibung	Preis €
100048	H 854	Befestigungswinkel inkl. 2 Schrauben	16,86
100049	WK 103	Wandkonsole inkl. 2 Schrauben	8,03
100050	KP 300	Verblockungsset inkl. 2 Schrauben	5,72
135853	WK 104-34	Wandkonsole mit Anschlussgewinde G 3/4	82,55
135854	WK 104-1	Wandkonsole mit Anschlussgewinde G 1	82,55

Differenzdruck-Durchflussmesser

Serie »FUTURA«

MAX

Differenzdruckmesssystem zur Systemüberwachung von Durchfluss- und Verbrauchsänderungen, sowie für Energieeffizienzmessungen. Bei einem Durchfluss liegt der Differenzdruck sofort am Sensor an. Somit ist eine schnelle und genaue Messung gewährleistet.

- wartungsfrei
- robuste Bauweise
- modernes Design
- hohe Sicherheit (codierbar)

Zubehör:

Wandkonsole, alternativ Befestigungswinkel zur Wandbefestigung als Bestandteil der Wartungseinheiten Serie »FUTURA«.

Wandkonsolen mit Anschlussgewinde zur Befestigung an ein bestehendes Druckluftsystem.

Verblockungsset zur Adaption als Bestandteil der Wartungseinheiten Serie »FUTURA«.

Adapterplatten zur Adaption unterschiedlicher Baugrößen der Wartungseinheiten Serie »FUTURA«.

Messsystem	Differenzdruckverfahren
Medium	Druckluft, neutrale Gase
Betriebsdruck	0 - 16 bar
Temperaturbereich	0 bis 50 °C
Ausgabe der Durchflusswerte	analog 0 - 10 V
Betriebsspannung	24 V DC
Display	Hintergrundbeleuchtung



KDDM-250

Differenzdruck-Durchflussmesser, BG 2

Artikel Nr.	Typen Nr.	Messbereich l/min	Preis €
100329	KDDM-220	150 - 2000	1151,77
100330	KDDM-250	200 - 5000	1151,77

➔ Differenzdruck-Durchflussmesser mit Analogausgang 4 - 20 mA auf Anfrage erhältlich



Montage Wandhalterung

Zubehör für Differenzdruck-Durchflussmesser

Artikel Nr.	Typen Nr.	Beschreibung	Preis €
100044	WK 102	Wandkonsole inkl. 2 Schrauben	6,66
100331	WK 102-38	Wandkonsole mit Anschlussgewinde G 3/8	55,14
100332	WK 102-12	Wandkonsole mit Anschlussgewinde G 1/2	55,14
100333	WK 102-34	Wandkonsole mit Anschlussgewinde G 3/4	55,14
100043	H 852	Befestigungswinkel inkl. 2 Schrauben	13,31
100045	KP 200	Verblockungsset inkl. 2 Schrauben	3,36
100334	AP 21	Adapterplatte von BG 2 auf BG 1	22,43
100335	AP 24	Adapterplatte von BG 2 auf BG 4	32,59
135865	SNT-230/24	Steckernetzteil 100-240 V AC / 24 V DC, 5-polig, M12x1	148,68



WK 102 WK 102-12



H 852 SNT-230/24

www.riegler.shop
 HK und Seitenzahl eingeben (z. B. HK360)

Alle Produktvarianten, Dokumentation und weitere Informationen finden Sie in unserem Online-Shop.

Analysepaket für Differenzdruck-Durchflussmesser

inkl. Datenkonverter mit USB-Schnittstelle für PC

MAX II

Softwarepaket inkl. Datenkonverter zur Aufzeichnung und Analyse von Messwerten. Grafische Aufzeichnung, Auswertung und Dokumentation von Durchfluss, Gesamtverbrauch und Schaltzustand der digitalen Ausgänge. Einfache Integration der Diagramme über die USB-Schnittstelle zu Ihrem PC (Systemvoraussetzung mind. Windows XP).



DDM-2

Analysepaket für Differenzdruck-Durchflussmesser

Artikel Nr.	Typen Nr.	Beschreibung	Preis €
100336	DDM-2	Analysepaket für PC, inkl. Datenkonverter	669,01



www.riegler.shop

HK und Seitenzahl eingeben (z. B. HK360)

Alle Produktvarianten, Dokumentation und weitere Informationen finden Sie in unserem Online-Shop.

Vollautomatisches Ablassventil

Für alle Filter, Filterregler, Wartungseinheiten und Kombieinheiten ab Größe G 1/4.
Nicht geeignet für unsere »Mini«-Serien und unsere »multifix«-Serie.
Einfacher Anbau anstelle des standardmäßigen Handablassventils.

Betriebsdruck	4 - 16 bar
Betriebstemperatur	0 bis 90 °C
DN	4
Haube	Messing
Gehäuse	Kunststoff (PA)
Medium	Kondensat (Emulsion)
Behälteranschluss	G 1/8 außen
Gewinde Ablassseite	G 1/4 innen
Einbaulage	Filterbehälter montiert – senkrecht ± 10%

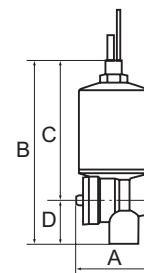

65/0-N

Vollautomatisches Ablassventil inkl. Adapter G 1/8 i. x M14x1

Artikel Nr.	Typen Nr.	A mm	B mm	C mm	D mm	Preis €
100677	65/0-N	46,5	109,0	83,0	26,0	62,50

Pneumatik-Spezial-Öl

für Nebelöler, Druckluftwerkzeuge und Pneumatikanlagen.

Hochleistungsschmieröl für Hydraulik und Pneumatik des Typs HVLP
nach DIN 51524, T 3 auf Mineralölbasis für hohe Funktions- und Betriebssicherheit.

Durch den hohen Viskositätsindex von 190 wird die Abdeckung mehrerer Viskositätsklassen mit einer Ölqualität erreicht, eine einwandfreie Funktion der Anwendung ist somit auch bei sehr tiefen Temperaturen gewährleistet.

Guter Korrosionsschutz, ausgezeichnete Alterungsbeständigkeit und hervorragender Verschleißschutz gewähren ein hohes Maß an Wirtschaftlichkeit.

Das Öl ist frei von Zinkverbindungen.

Temperaturbereich	-35 bis 85 °C
-------------------	---------------

Pneumatik-Spezial-Öl

Artikel Nr.	Typen Nr.	Beschreibung	Preis €
101135	32	2,5-Liter-Kanister	39,79



32



www.riegler.shop

HK und Seitenzahl eingeben (z. B. HK360)

Alle Produktvarianten, Dokumentation und weitere Informationen finden Sie in unserem Online-Shop.

1

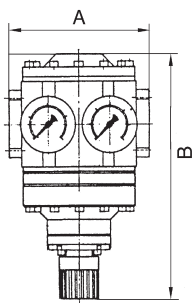
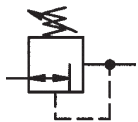

Großdruckregler

Vordruckunabhängiger, intern pilotgesteuerter Membrandruckregler mit Sekundärentlüftung. Getrennte Anzeige von Eingangs- und Arbeitsdruck durch 2 Manometer. Druckeinstellung kann durch Eindrücken des Handrads arretiert werden.

Eingangsdruck max.	40 bar
Mediumtemperatur max.	60 °C
Umgebungstemperatur max.	90 °C
DN	50
Gehäuse	Aluminium
Dichtmaterial	NBR
Durchfluss	48000 l/min
Durchflusswertmessung	bei P ₁ = 10 bar, P ₂ = 8 bar und Druckabfall Δ _p = 1 bar



637.75

Druckregler mit 2 Manometern für Eingangs- und Ausgangsdruck

Artikel Nr.	Typen Nr.	Gewinde	Regelbereich bar	A mm	B mm	Preis €
101136	637.75	G 1 1/2	0,5 - 6	180,0	246,0	836,87
101137	637.76	G 1 1/2	0,5 - 10	180,0	246,0	836,87
101138	637.77	G 1 1/2	0,5 - 16	180,0	246,0	836,87
101139	637.78	G 1 1/2	0,5 - 25	180,0	246,0	836,87
101140	637.85	G 2	0,5 - 6	160,0	246,0	774,40
101141	637.86	G 2	0,5 - 10	160,0	246,0	774,40
101142	637.87	G 2	0,5 - 16	160,0	246,0	774,40
101143	637.88	G 2	0,5 - 25	160,0	246,0	774,40

→ Wir empfehlen diesen Regler nur in Verbindung mit unseren Filtern für hohe Drücke bis 40 bar zu verwenden, siehe Seite 147-148



H 805



22.686.4

Zubehör / Ersatzteile

Artikel Nr.	Typen Nr.	Beschreibung	Preis €
101144	H 805	Haltewinkel mit 4 Schrauben	24,60
101146	22.686.4	Verschleißteilersatz	114,97



www.riegler.shop

HK und Seitenzahl eingeben (z. B. HK360)

Alle Produktvarianten, Dokumentation und weitere Informationen finden Sie in unserem Online-Shop.

Hochdruckregler 60 bar



Weitestgehend vordruckunabhängiger, rücksteuerbarer Druckregler in Kolbenbauart mit Sekundärentlüftung, komplett aus Messing. Speziell konzipiert für hohe Drücke bis maximal 60 bar, Druckarretierung mit Kontermutter.

Eingangsdruck max.	60 bar
Betriebstemperatur	-10 bis 90 °C
Gehäuse	Messing
Dichtmaterial	NBR
Anwendungsbereich	Druckluft und andere neutrale, nicht brennbare Gase
Durchflusswertmessung	bei $P_1 = 20$ bar, $P_2 = 10$ bar und Druckabfall $\Delta p = 4$ bar

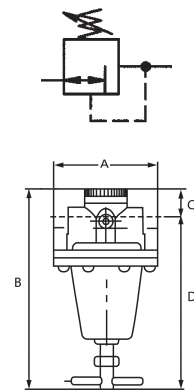

Hochdruckregler 60 bar, inkl. Manometer

Artikel Nr.	Typen Nr.	Gewinde	Regelbereich bar	Durchfluss l/min	A mm	B mm	C mm	D mm	Preis €
101147	637.901	G 3/8	0,5 - 12	2500	72,0	164,0	31,0	133,0	236,93
101148	637.902	G 3/8	1 - 20	2500	72,0	164,0	31,0	133,0	236,93
101149	637.903	G 3/8	2 - 35	2500	72,0	164,0	31,0	133,0	236,93
101150	637.904	G 3/8	2 - 50	2500	72,0	164,0	31,0	133,0	236,93
101151	637.911	G 1	0,5 - 12	5000	118,0	257,0	51,0	206,0	604,43
101152	637.912	G 1	1 - 20	5000	118,0	257,0	51,0	206,0	604,43
101153	637.913	G 1	2 - 35	5000	118,0	257,0	51,0	206,0	604,43
101154	637.914	G 1	3 - 50	5000	118,0	257,0	51,0	206,0	604,43



Zubehör / Ersatzteile für Hochdruckregler G 3/8

Artikel Nr.	Typen Nr.	Beschreibung	Preis €
101155	484.302	Haltewinkel mit Mutter und Scheibe	25,87
101156	274-49	Schalttafelbefestigung	13,19
101157	280-115	Dichtkegel komplett	4,49

Zubehör / Ersatzteile für Hochdruckregler G 1

Artikel Nr.	Typen Nr.	Beschreibung	Preis €
101158	302-19	Halterbefestigung	16,31
101159	302-6	Dichtkegel komplett	28,13



www.riegler.shop

HK und Seitenzahl eingeben (z. B. HK360)

Alle Produktvarianten, Dokumentation und weitere Informationen finden Sie in unserem Online-Shop.

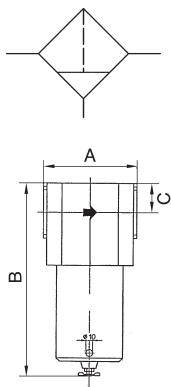

Filter

für hohe Drücke bis 40 bar



Zentrifugalabscheider mit Sinter-Filterelement.

Eingangsdruck max.	40 bar
Mediumtemperatur max.	60 °C
Umgebungstemperatur max.	90 °C
Gehäuse	Aluminium
Kondensatablass	Handablassventil
Filterfeinheit	40 µm
Durchflusswertmessung	bei P ₂ = 6 bar und Druckabfall Δ _p = 1 bar



680.26

Filter für hohe Drücke bis 40 bar, mit Handablassventil

Artikel Nr.	Typen Nr.	Gewinde	Behälter	Durchfluss l/min	A mm	B mm	C mm	Preis €
101160	680.21	G 3/8	Messing	2650	73,0	194,0	32,5	159,57
101161	680.22	G 1/2	Messing	2650	65,0	194,0	32,5	172,78
101162	680.23	G 3/4	Messing	3350	92,0	205,0	40,0	182,35
101163	680.24	G 1	Messing	3350	80,0	205,0	40,0	200,57
101164	680.26	G 1 1/2	Aluminium	20000	160,0	284,0	42,5	809,73
101165	680.27	G 2	Aluminium	20000	140,0	284,0	42,5	886,85

→ Hochleistungsdruckregler finden Sie auf Seite 159



ZW 68-1



811.6.950

Zubehör / Ersatzteile für Filter G 3/8 und G 1/2

Artikel Nr.	Typen Nr.	Beschreibung	Preis €
101166	ZW 68-1	Haltewinkel mit 2 Schrauben	11,25
101167	680/12	Metallbehälter (Filter)	115,32
101121	811.6.950	Filtereinsatz 40 µm, Sinterbronze	12,44



680/13



655.6.950

Zubehör / Ersatzteile für Filter G 3/4 und G 1

Artikel Nr.	Typen Nr.	Beschreibung	Preis €
101169	680/13	Metallbehälter (Filter)	116,83
101168	655.6.950	Filtereinsatz 40 µm, Sinterbronze	14,88



429/27



687.6.050

Zubehör / Ersatzteile für Filter G 1 1/2 und G 2

Artikel Nr.	Typen Nr.	Beschreibung	Preis €
101170	429/27	Haltebausatz mit 2 Schrauben für G 1 bis G 2	12,08
101172	680/15	Metallbehälter (Filter)	286,01
101171	687.6.050	Filterelement 40 µm, Sinterbronze	88,06



www.riegler.shop

HK und Seitenzahl eingeben (z. B. HK360)

Alle Produktvarianten, Dokumentation und weitere Informationen finden Sie in unserem Online-Shop.

Filter

für hohe Drücke bis 60 bar



Zentrifugalabscheider mit Sinter-Filterelement.

Eingangsdruck max.	60 bar
Betriebstemperatur	0 bis 90 °C
Gehäuse	Aluminium
Behälter	Messing
Dichtmaterial	NBR
Kondensatablass	Handablassventil
Filterfeinheit	40 µm
Durchflusswertmessung	bei P ₂ = 6 bar und Druckabfall Δ _p = 0,5 bar

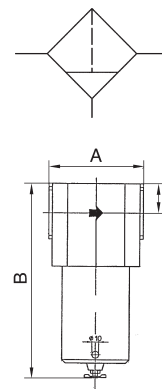

Filter für hohe Drücke bis 60 bar, mit Handablassventil

Artikel Nr.	Typen Nr.	Gewinde	Durchfluss l/min	A mm	B mm	C mm	Preis €
101174	680.31	G 3/8	2660	73,0	187,0	25,0	203,35
101175	680.32	G 1/2	2660	65,0	187,0	25,0	225,70
101176	680.33	G 3/4	6000	92,0	196,0	29,0	256,63
101177	680.34	G 1	6000	80,0	196,0	29,0	274,72



680.31

Zubehör / Ersatzteile für Filter G 3/8 und G 1/2

Artikel Nr.	Typen Nr.	Beschreibung	Preis €
101166	ZW 68-1	Haltewinkel mit 2 Schrauben	11,25
101121	811.6.950	Filtereinsatz 40 µm, Sinterbronze	12,44
101178	811.6.905	Filtereinsatz 5 µm, Sinterbronze	13,87



ZW 68-1

811.6.950

Ersatzteile für Filter G 3/4 und G 1

Artikel Nr.	Typen Nr.	Beschreibung	Preis €
101168	655.6.950	Filtereinsatz 40 µm, Sinterbronze	14,88
101179	655.6.905	Filtereinsatz 5 µm, Cellpor	19,46



811.6.905

655.6.950

655.6.905

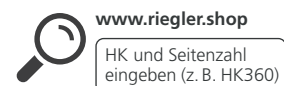

Alle Produktvarianten, Dokumentation und weitere Informationen finden Sie in unserem Online-Shop.

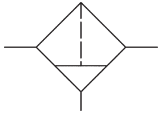

Mikrofilter

für hohe Drücke bis 60 bar

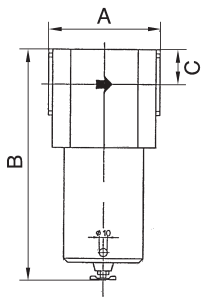

Feinstfilter für alle Einsatzfälle, bei welchen die Anforderungen an die Druckluft besonders hoch sind. Mikrofilter sollten immer in Verbindung mit vorgeschalteten Standardfiltern verwendet werden, damit gröbere Verunreinigungen abgefangen und so die Feinstfiltereinsätze geschont werden.

Eingangsdruck max.	60 bar
Betriebstemperatur	0 bis 90 °C
Gehäuse	Aluminium
Behälter	Messing
Dichtmaterial	NBR
Filterelement	Borsilikat
Filterfeinheit	0,01 µm
Wirkungsgrad	99,9999 %
Durchflusswertmessung	bei P ₂ = 6 bar und Druckabfall Δ _p = 0,5 bar



680.44

Mikrofilter für hohe Drücke bis 60 bar

Artikel Nr.	Typen Nr.	Gewinde	Durchfluss l/min	A mm	B mm	C mm	Preis €
101180	680.41	G 3/8	2000	73,0	187,0	25,0	235,12
101181	680.42	G 1/2	2000	65,0	187,0	25,0	253,76
101182	680.43	G 3/4	2300	92,0	196,0	29,0	295,83
101183	680.44	G 1	2300	80,0	196,0	29,0	317,80



ZW 68-1

Zubehör / Ersatzteile für Mikrofilter G 3/8 und G 1/2

Artikel Nr.	Typen Nr.	Beschreibung	Preis €
101166	ZW 68-1	Haltewinkel mit 2 Schrauben	11,25
101184	361/1	Filterelement, Borsilikat Mikrofaservlies	112,83



360/3

Ersatzteil für Mikrofilter G 3/4 und G 1

Artikel Nr.	Typen Nr.	Beschreibung	Preis €
101008	360/3	Filterelement, Borsilikat Aluminium	45,53



www.riegler.shop

HK und Seitenzahl eingeben (z. B. HK360)

Alle Produktvarianten, Dokumentation und weitere Informationen finden Sie in unserem Online-Shop.

Druckregler pneumatisch ferngesteuert

Serie »Standard«

EASY

Pneumatisch ferngesteuerter Membrandruckregler mit Sekundärentlüftung.
 Funktion wird gewährleistet durch den Einsatz in Verbindung mit einem Pilotregler.
 Als Pilotregler empfehlen wir Präzisions- oder Standarddruckregler mit Anschluss G 1/4.
 Der Ausgangsdruck entspricht dem am Pilotregler eingestellten Druck.

Zum Aufbau eines geschlossenen Regelkreises, gemäß unten stehender Skizze, verwenden Sie bitte unsere Präzisions-Steuerluftregler (Feedback-Regler).

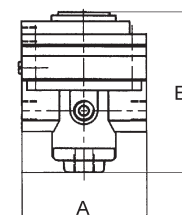
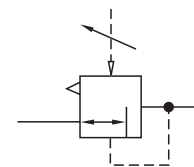

Anschluss für pneumat. Fernsteuerung	G 1/4
Mediumstemperatur max.	80 °C
Betriebstemperatur max.	80 °C
Dichtmaterial	NBR
Durchflusswertmessung	bei P ₁ = 8 bar, P ₂ = 6 bar und Druckabfall Δ _p = 1 bar

Druckregler pneumatisch ferngesteuert, ohne Manometer

Artikel Nr.	Typen Nr.	Gewinde	Eingangsdruk max. bar	Gehäuse	Durchfluss l/min	A mm	B mm	Preis €
101252	637.301	G 1/2	25	Zink-Druckguss	5800	82,0	74,0	141,92
101253	637.302	G 3/4	40	Aluminium	15000	125,0	109,0	227,82
101254	637.303	G 1	40	Aluminium	15000	125,0	109,0	217,23
101255	637.304	G 1 1/4	40	Aluminium	31500	125,0	123,0	366,12
101256	637.305	G 1 1/2	40	Aluminium	31500	125,0	123,0	335,18
101257	637.306	G 2	25	Aluminium	50000	160,0	198,0	732,50



637.306

Zubehör

Artikel Nr.	Typen Nr.	Beschreibung	Preis €
101233	H 84	Haltewinkel bis G 1/2	7,92
100845	H 86	Haltewinkel	10,67



H 84

H 86



www.riegler.shop

HK und Seitenzahl eingeben (z. B. HK360)

Alle Produktvarianten, Dokumentation und weitere Informationen finden Sie in unserem Online-Shop.

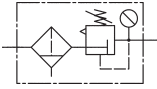

Präzisionsfilterregler



Buntmetallfreier Membrandruckregler mit Sekundärentlüftung in Verbindung mit einem Zentrifugalabscheider zur Erreichung eines äußerst präzisen Arbeitsdrucks.

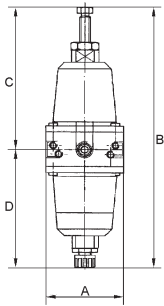

Eingangsdruck max.	16 bar
Mediumtemperatur max.	60 °C
Umgebungstemperatur max.	60 °C
Medium	feinstgefilterte, ungeölte Druckluft (0,01 µm)
Gehäuse	Zink-Druckguss
Dichtmaterial	NBR
Manometeranschluss	G 1/4
Filterfeinheit	10 µm
Eigenluftverbrauch max.	0,2 l/min, abhängig von Eingangsdruck und Regelbereich
Durchfluss	750 l/min



778.85

Präzisionsfilterregler ohne Manometer, buntmetallfrei

Artikel Nr.	Typen Nr.	Gewinde	Regelbereich bar	A mm	B mm	C mm	D mm	Preis €
101217	778.82	G 1/4	0,1 - 2	60,0	216,0	120,0	96,0	85,85
101218	778.83	G 1/4	0,1 - 3	60,0	216,0	120,0	96,0	85,85
101219	778.85	G 1/4	0,2 - 5	60,0	216,0	120,0	96,0	85,85



Zubehör / Ersatzteile

Artikel Nr.	Typen Nr.	Beschreibung	Preis €
101220	H 820	Haltewinkel mit Schrauben	7,32
101222	214-KD	Manometer Ø 63 mm, G 1/4 AG, 0 - 2,5 bar/36 psi	10,36
101223	215-KD	Manometer Ø 63 mm, G 1/4 AG, 0 - 4 bar/58 psi	10,36
101224	216-KD	Manometer Ø 63 mm, G 1/4 AG, 0 - 6 bar/87 psi	10,36
101221	22.662.4	Verschleißteilsatz	32,59



www.riegler.shop

HK und Seitenzahl eingeben (z. B. HK360)

Alle Produktvarianten, Dokumentation und weitere Informationen finden Sie in unserem Online-Shop.

Präzisionsdruckregler



Buntmetallfreier Membrandruckregler mit Sekundärentlüftung zur Erreichung eines äußerst präzisen Arbeitsdrucks.

Eingangsdruck max.	16 bar
Mediumtemperatur max.	60 °C
Umgebungstemperatur max.	60 °C
Medium	feinstgefilterte, ungeölte Druckluft (0,01 µm)
Gehäuse	Zink-Druckguss
Dichtmaterial	NBR
Manometeranschluss	G 1/4
Eigenluftverbrauch max.	0,2 l/min, abhängig von Eingangsdruck und Regelbereich
Durchfluss	750 l/min

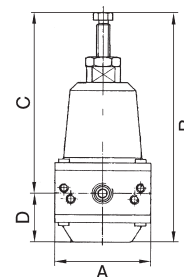

Präzisionsdruckregler ohne Manometer, buntmetallfrei

Artikel Nr.	Typen Nr.	Gewinde	Regelbereich bar	A mm	B mm	C mm	D mm	Preis €
101225	637.62	G 1/4	0,1 - 2	60,0	152,0	120,0	32,0	79,92
101226	637.63	G 1/4	0,1 - 3	60,0	152,0	120,0	32,0	79,92
101227	637.64	G 1/4	0,2 - 5	60,0	152,0	120,0	32,0	79,92



637.62

Zubehör / Ersatzteile

Artikel Nr.	Typen Nr.	Beschreibung	Preis €
101220	H 820	Haltewinkel mit Schrauben	7,32
100534	FM 33 K-HA	Mikrofilter mit Polycarbonatbehälter	154,47
101222	214-KD	Manometer Ø 63 mm, G 1/4 AG, 0 - 2,5 bar/36 psi	10,36
101223	215-KD	Manometer Ø 63 mm, G 1/4 AG, 0 - 4 bar/58 psi	10,36
101224	216-KD	Manometer Ø 63 mm, G 1/4 AG, 0 - 6 bar/87 psi	10,36
101221	22.662.4	Verschleißteilesatz	32,59



216-KD



FM 33 K-HA



www.riegler.shop

HK und Seitenzahl eingeben (z. B. HK360)

Alle Produktvarianten, Dokumentation und weitere Informationen finden Sie in unserem Online-Shop.

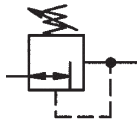

Präzisionsdruckregler

ohne Eigenluftverbrauch



Membrandruckregler mit Sekundärentlüftung zur Erreichung eines präzisen Arbeitsdrucks.

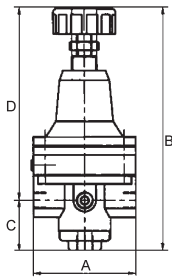

Eingangsdruck max.	16 bar
Mediumtemperatur max.	60 °C
Umgebungstemperatur max.	60 °C
Medium	feinstgefilterte (5 µm), ölfreie Druckluft, neutrale Gase
Gehäuse	Zink-Druckguss
Dichtmaterial	NBR
Ventilkegel	FPM
Membrane	FPM
Manometeranschluss	G 1/4



637.73

Präzisionsdruckregler ohne Eigenluftverbrauch, ohne Manometer

Artikel Nr.	Typen Nr.	Gewinde	Regelbereich bar	Durchfluss l/min	A mm	B mm	C mm	D mm	Preis €
101229	637.71	G 1/4	0,1 - 1	600	82,0	148,0	19,5	128,5	88,52
101230	637.72	G 1/4	0,1 - 3	760	82,0	148,0	19,5	128,5	88,52
101231	637.73	G 1/4	0,2 - 6	550	82,0	148,0	19,5	128,5	88,52
101232	637.74	G 1/4	0,5 - 10	400	82,0	148,0	19,5	128,5	88,52



H 84

Zubehör

Artikel Nr.	Typen Nr.	Beschreibung	Preis €
101233	H 84	Haltewinkel bis G 1/2	7,92



www.riegler.shop

HK und Seitenzahl eingeben (z. B. HK360)

Alle Produktvarianten, Dokumentation und weitere Informationen finden Sie in unserem Online-Shop.

Präzisionsdruckregler



Mit hohem Durchfluss und großer Sekundärentlüftung.

Membrandruckregler mit großer Sekundärentlüftung zur Erreichung eines äußerst präzisen Arbeitsdrucks speziell bei größeren Durchflussmengen.

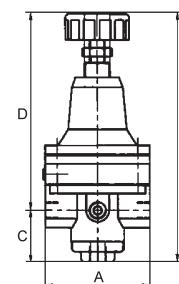
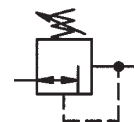

Eingangsdruck max.	16 bar
Mediumtemperatur max.	60 °C
Umgebungstemperatur max.	60 °C
Medium	feinstgefilterte, ungeölte Druckluft (0,01 µm)
Gehäuse	Zink-Druckguss
Dichtmaterial	NBR
Manometeranschluss	G 1/4
Entlüftungsanschluss	G 3/8 (für Schalldämpfermontage)
Eigenluftverbrauch max.	1,5 - 6 l/min, abhängig von Eingangsdruck und Regelbereich

Präzisionsdruckregler ohne Manometer

Artikel Nr.	Typen Nr.	Gewinde	Regelbereich bar	Durchfluss l/min	A mm	B mm	C mm	D mm	Preis €
101234	637.31	G 1/4	0,05 - 3	700	82,0	202,5	43,5	159,0	205,07
101235	637.33	G 1/4	0,05 - 7	1500	82,0	202,5	43,5	159,0	205,07
101236	637.41	G 3/8	0,05 - 3	3000	82,0	202,5	43,5	159,0	205,07
101237	637.43	G 3/8	0,05 - 7	5500	82,0	202,5	43,5	159,0	205,07
101238	637.51	G 1/2	0,05 - 3	3000	82,0	202,5	43,5	159,0	205,07
101239	637.52	G 1/2	0,05 - 5	4500	82,0	202,5	43,5	159,0	205,07
101240	637.53	G 1/2	0,05 - 7	5500	82,0	202,5	43,5	159,0	205,07



637.52

→ Verschleißteilsatz nicht lieferbar!
 Druckregler darf nur im Werk geöffnet werden!

Zubehör

Artikel Nr.	Typen Nr.	Beschreibung	Preis €
100840	H 822	Haltewinkel mit Schrauben	8,66
101242	566-3	Schalldämpfer	5,66
100534	FM 33 K-HA	Mikrofilter mit Polycarbonatbehälter	154,47
101223	215-KD	Manometer Ø 63 mm, G 1/4 AG, 0 - 4 bar/58 psi	10,36
101224	216-KD	Manometer Ø 63 mm, G 1/4 AG, 0 - 6 bar/87 psi	10,36
101244	217-KD	Manometer Ø 63 mm, G 1/4 AG, 0 - 10 bar/145 psi	10,36



H 822



566-3



FM 33 K-HA



215-KD



217-KD



www.riegler.shop

HK und Seitenzahl eingeben (z. B. HK360)

Alle Produktvarianten, Dokumentation und weitere Informationen finden Sie in unserem Online-Shop.

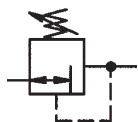

Präzisionsdruckregler



Membrandruckregler mit Sekundärentlüftung zur Erreichung eines äußerst präzisen Arbeitsdrucks.

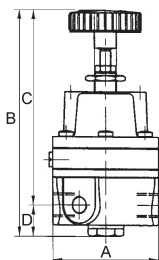

Eingangsdruck max.	16 bar
Mediumtemperatur max.	60 °C
Umgebungstemperatur max.	60 °C
Medium	feinstgefilterte, ungeölte Druckluft (0,01 µm)
Gehäuse	Zink-Druckguss
Dichtmaterial	NBR
Manometeranschluss	G 1/8
Eigenluftverbrauch max.	2,2 - 4,5 l/min, abhängig von Eingangsdruck und Regelbereich



637.92

Präzisionsdruckregler ohne Manometer

Artikel Nr.	Typen Nr.	Gewinde	Regelbereich bar	Durchfluss l/min	A mm	B mm	C mm	D mm	Preis €
101245	637.92	G 1/4	0,05 - 2	450	58,0	124,0	107,0	17,0	141,15
101246	637.93	G 1/4	0,05 - 4	570	58,0	124,0	107,0	17,0	141,15
101247	637.94	G 1/4	0,05 - 7	850	58,0	124,0	107,0	17,0	141,15

→ Verschleißteilsatz nicht lieferbar!
 Druckregler darf nur im Werk geöffnet werden!

Zubehör

Artikel Nr.	Typen Nr.	Beschreibung	Preis €
101248	638.00	Haltewinkel	4,53
100533	FM 11 K-HA	Mikrofilter mit Polycarbonatbehälter	94,49
101222	214-KD	Manometer Ø 63 mm, G 1/4 AG, 0 - 2,5 bar/36 psi	10,36
101224	216-KD	Manometer Ø 63 mm, G 1/4 AG, 0 - 6 bar/87 psi	10,36
101244	217-KD	Manometer Ø 63 mm, G 1/4 AG, 0 - 10 bar/145 psi	10,36
101249	257.22	Manometer-Anschlussnippel	3,30



638.00



FM 11 K-HA



216-KD



217-KD



257.22



www.riegler.shop

HK und Seitenzahl eingeben (z. B. HK360)

Alle Produktvarianten, Dokumentation und weitere Informationen finden Sie in unserem Online-Shop.

Präzisionsdruckregler



Membrandruckregler mit großer Sekundärentlüftung und geringem Eigenluftverbrauch.

Eingangsdruck max.	12 bar
Regelbereich	0,05 - 8 bar
Mediumtemperatur max.	60 °C
Umgebungstemperatur max.	60 °C
Medium	feinstgefilterte, ungeölte Druckluft (0,01 µm)
Gehäuse	Aluminium
Dichtmaterial	NBR
Manometeranschluss	G 1/8
Entlüftungsanschluss	G 1/4
Eigenluftverbrauch max.	< 0,5 l/min bei P ₁ = 8 bar
Durchfluss	1250 l/min
Durchflusswertmessung	bei P ₁ = 8 bar, P ₂ = 6 bar und Druckabfall Δ _p = 1 bar

Präzisionsdruckregler ohne Manometer

Artikel Nr.	Typen Nr.	Gewinde	A mm	B mm	C mm	D mm	Preis €
135884	637.97	G 1/4	50,0	145,0	35,0	110,0	138,34

→ Verschleißteilsatz nicht lieferbar!
Druckregler darf nur im Werk geöffnet werden!

Zubehör

Artikel Nr.	Typen Nr.	Beschreibung	Preis €
100344	MV 30	Haltewinkel mit Mutter M30x1,5	6,54
101672	110.46-KD	Standardmanometer	10,13

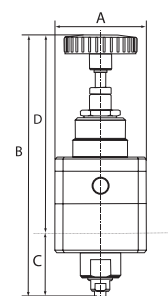
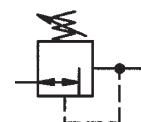

637.97



MV 30

110.46-KD

Präzisions-Steuerluftregler (Feedback-Regler)



Membrandruckregler für Feedback-Systeme, speziell konzipiert für die Verwendung in einem pneumatisch gesteuerten, geschlossenen Regelkreis in Verbindung mit einem pneumatisch ferngesteuerten Druckregler.

Eingangsdruck max.	16 bar
Mediumtemperatur max.	80 °C
Umgebungstemperatur max.	80 °C
Regelbereich	0,2 - 7 bar
Gehäuse	Zink-Druckguss
Dichtmaterial	FPM
Membrane	FPM
Manometeranschluss	zeigt den Feedback-Druck an
Eigenluftverbrauch max.	3 - 6 l/min

Präzisions-Steuerluftregler ohne Manometer

Artikel Nr.	Typen Nr.	Gewinde	A mm	B mm	C mm	D mm	Preis €
101250	637.310	G 1/4	82,0	142,8	19,4	123,4	166,91

Zubehör

Artikel Nr.	Typen Nr.	Beschreibung	Preis €
101233	H 84	Haltewinkel bis G 1/2	7,92
101251	74/8	Mutter für Schalttafeleinbau M20x1,5	2,44

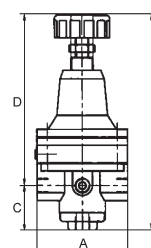
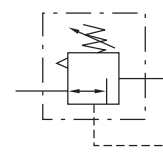

637.310



Alle Produktvarianten, Dokumentation und weitere Informationen finden Sie in unserem Online-Shop.

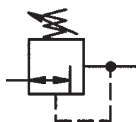

Präzisionsdruckregler

pneumatisch ferngesteuert über externes Pilotregelventil



Mit hohem Durchfluss und großer Sekundärentlüftung.

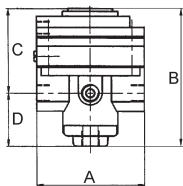

Pneumatisch gesteuerter Membrandruckregler mit großer Sekundärentlüftung zur Erreichung eines äußerst präzisen Arbeitsdrucks auch bei großen Durchflussmengen. Als Pilotregler empfehlen wir unsere Serie »multifix«.



637.603

Eingangsdruck max.	16 bar
Steuerdruck max.	10 bar
Regelbereich	0,05 - 7 bar
Mediumtemperatur max.	60 °C
Umgebungstemperatur max.	60 °C
Medium	feinstgefilterte, ungeölte Druckluft (0,01 µm)
Gehäuse	Zink-Druckguss, schwarz lackiert
Dichtmaterial	NBR
Manometeranschluss	G 1/4
Entlüftungsanschluss	G 3/8 (für Schalldämpfermontage)
Steuerluftanschluss	G 1/8
Eigenluftverbrauch max.	6 l/min (abhängig vom Sekundärdruck)
Durchfluss	3000 l/min
Durchflusswertmessung	bei P ₁ = 5 bar, P ₂ = 3 bar und Druckabfall Δ _p ≤ 0,1 bar

Präzisionsdruckregler, pneumatisch ferngesteuert über externes Pilotregelventil, ohne Manometer

Artikel Nr.	Typen Nr.	Gewinde	A mm	B mm	C mm	D mm	Preis €
101258	637.603	G 1/2	82,0	108,0	64,5	43,5	235,50

→ Verschleißteilsatz nicht lieferbar!
 Druckregler darf nur im Werk geöffnet werden!



H 822



566-3

Zubehör

Artikel Nr.	Typen Nr.	Beschreibung	Preis €
100840	H 822	Haltewinkel mit Schrauben	8,66
101242	566-3	Schalldämpfer	5,66
100534	FM 33 K-HA	Mikrofilter mit Polycarbonatbehälter	154,47
101244	217-KD	Manometer Ø 63 mm, G 1/4 AG, 0 - 10 bar/145 psi	10,36



FM 33 K-HA



217-KD



www.riegler.shop

HK und Seitenzahl eingeben (z. B. HK360)

Alle Produktvarianten, Dokumentation und weitere Informationen finden Sie in unserem Online-Shop.

Hochleistungsdruckregler



Vordruckunabhängiger, intern pilotgesteuerter Membrandruckregler mit Sekundärentlüftung für sehr große Durchflussmengen.
Getrennte Anzeige von Eingangs- und Arbeitsdruck durch 2 Manometer.
Druckeinstellung kann durch Eindrücken des Handrads arretiert werden.

Eingangsdruck max.	25 bar
Mediumtemperatur max.	60 °C
Umgebungstemperatur max.	60 °C
DN	50
Gehäuse	Aluminium, silber lackiert
Dichtmaterial	NBR
Durchfluss	50000 l/min
Durchflusswertmessung	bei $P_1 = 8 \text{ bar}$, $P_2 = 6 \text{ bar}$ und Druckabfall $\Delta p = 1 \text{ bar}$

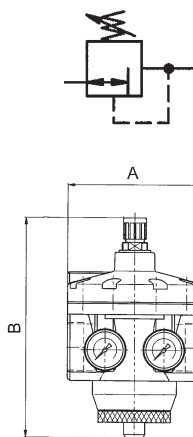

Druckregler mit 2 Manometern für Eingangs- und Ausgangsdruck

Artikel Nr.	Typen Nr.	Gewinde	Regelbereich bar	Manometeranzeige bar	A mm	B mm	Preis €
101259	637.101	G 1 1/2	0,1 - 3	0 - 4	188,0	261,0	878,88
101260	637.102	G 1 1/2	0,2 - 6	0 - 10	188,0	261,0	878,88
101261	637.103	G 1 1/2	0,5 - 10	0 - 16	188,0	261,0	878,88
101262	637.104	G 1 1/2	0,5 - 16	0 - 25	188,0	261,0	878,88
101263	637.201	G 2	0,1 - 3	0 - 4	160,0	261,0	824,39
101264	637.202	G 2	0,2 - 6	0 - 10	160,0	261,0	824,39
101265	637.203	G 2	0,5 - 10	0 - 16	160,0	261,0	824,39
101266	637.204	G 2	0,5 - 16	0 - 25	160,0	261,0	824,39



637.203

→ Wir empfehlen diesen Regler nur in Verbindung mit unserem Filter mit Metallbehälter und manuellem Ablassventil der Serie »Standard« zu verwenden, siehe Seite 35-36

Zubehör / Ersatzteile

Artikel Nr.	Typen Nr.	Beschreibung	Preis €
101267	22.6203.4	Verschleißteilesatz	201,08



22.6203.4

Leitungsdruckregler 200 bar



Leitungsdruckregler für max. 200 bar Eingangsdruck für Druckluft, Stickstoff und andere neutrale, verdichtete Gase.

Betriebsdruck max.	200 bar
Betriebstemperatur	-10 bis 90 °C
Gehäuse	Messing
Dichtmaterial	NBR

Leitungsdruckregler, inkl. Manometer

Artikel Nr.	Typen Nr.	Gewinde	Einstellung	Regelbereich bar	Durchfluss l/min	A mm	B mm	C mm	D mm	E mm	Preis €
101268	639.11	G 1/4 IG	Handrad	1 - 50	2500	162,0	188,5	100,0	76,0	50,0	225,15
101269	639.12	G 1/4 IG	Knebel	1 - 100	2700	162,0	213,5	125,0	76,0	130,0	920,45
101270	639.13	G 1/4 IG	Knebel	1 - 150	2900	162,0	213,5	125,0	76,0	130,0	951,97

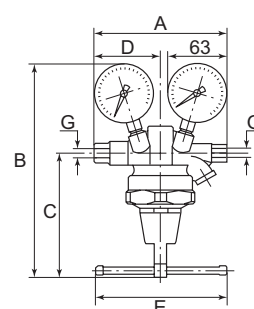

639.12



www.riegler.shop

HK und Seitenzahl eingeben (z. B. HK360)

Alle Produktvarianten, Dokumentation und weitere Informationen finden Sie in unserem Online-Shop.

Flaschendruckregler

für Flaschendruck 200 bar und 300 bar



Einstufige Bauart nach DIN EN ISO 2503, mit Absperrventil und Sicherheitsventil sowie je einem Manometer für Flascheninhalt und Arbeitsdruck.

Gehäuse Pressmessing



487.36

Flaschendruckregler, Flaschendruck 200 bar, für nicht brennbare Gase

Artikel Nr.	Typen Nr.	Gasart	Anzeigebereich bar	Arbeitsdruck bar	Flaschenanschluss	Preis €
101271	487.35	Sauerstoff	0 - 200/315	0 - 10	Mutter 3/4	123,13
101272	487.36	Sauerstoff	0 - 200/315	0 - 20	Mutter 3/4	123,13
101273	487.38	Druckluft	0 - 200/315	0 - 10	5/8 AG	123,13
101274	487.38 H	Druckluft	0 - 200/315	0 - 20	5/8 AG	123,13
101275	487.39	Stickstoff	0 - 200/315	0 - 10	W 24,32 x 1/14	123,13
101276	487.39 H	Stickstoff	0 - 200/315	0 - 20	W 24,32 x 1/14	123,13
101277	487.41	Kohlendioxid	0 - 200/315	0 - 10	W 21,8 x 1/14	123,13
101278	487.41 H	Kohlendioxid	0 - 200/315	0 - 20	W 21,8 x 1/14	123,13
101279	487.42	Argon/Helium	0 - 200/315	0 - 10	W 21,8 x 1/14	123,13



487.37

Flaschendruckregler, Flaschendruck 200 bar, für brennbare Gase

Artikel Nr.	Typen Nr.	Gasart	Anzeigebereich bar	Arbeitsdruck bar	Flaschenanschluss	Preis €
101280	487.37	Acetylen	0 - 18/40	0 - 1,5	Bügel	123,13
101281	487.43	Wasserstoff, Methan, Leuchtgas, Erdgas	0 - 200/315	0 - 10	W 21,8 x 1/14 links	123,13



489.10

Flaschendruckregler, Flaschendruck 200 bar, für nicht brennbare Gase, mit Flowmeter

Artikel Nr.	Typen Nr.	Gasart	Anzeigebereich bar	Mengenmesser l/min	Flaschenanschluss	Preis €
101282	489.10	Argon	0 - 200/315	0 - 20	W 21,8 x 1/14 i	206,26

Flaschendruckregler, Flaschendruck 200 bar, für brennbare Gase, mit Flowmeter

Artikel Nr.	Typen Nr.	Gasart	Anzeigebereich bar	Mengenmesser l/min	Flaschenanschluss	Preis €
101283	489.11	Formiergas	0 - 200/315	0 - 30	W 21,8 x 1/14 LH i	206,26



488.38

Flaschendruckregler, Flaschendruck 300 bar, für nicht brennbare Gase

Artikel Nr.	Typen Nr.	Gasart	Anzeigebereich bar	Arbeitsdruck bar	Flaschenanschluss	Preis €
101284	488.35	Sauerstoff	0 - 300/400	0 - 10	W 30 x 2	256,54
101285	488.38	Druckluft	0 - 300/400	0 - 10	W 30 x 2	256,54
101286	488.39	Stickstoff	0 - 300/400	0 - 10	W 30 x 2	256,54
101287	488.39 H	Stickstoff	0 - 300/400	0 - 20	W 30 x 2	265,89

Flaschendruckregler, Flaschendruck 300 bar, für brennbare Gase

Artikel Nr.	Typen Nr.	Gasart	Anzeigebereich bar	Arbeitsdruck bar	Flaschenanschluss	Preis €
101288	488.44	Brenngas	0 - 300/400	0 - 1,5	W 30 x 2 links	165,51
101289	488.43	Brenngas	0 - 300/400	0 - 10	W 30 x 2 links	256,54

→ Weitere Flaschendruckregler auf Anfrage



www.riegler.shop

HK und Seitenzahl eingeben (z. B. HK360)

Alle Produktvarianten, Dokumentation und weitere Informationen finden Sie in unserem Online-Shop.

Zubehör / Ersatzteile			
Artikel Nr.	Typen Nr.	Beschreibung	Preis €
101290	424	Inhaltsmanometer neutral, 0 - 315 bar, für Fl.druck 200 bar	22,86
101291	421	Arbeitsmanometer neutral, 0 - 10/16 bar	21,67
101292	422	Arbeitsmanometer neutral, 0 - 20/40 bar	21,67
101293	420	Arbeitsmanometer Argon, 0 - 30 l/min	21,67
101294	402	Arbeitsmanometer Sauerstoff, 0 - 20/40 bar	23,46
101295	425	Inhaltsmanometer neutral, 0 - 400 bar, für Fl.druck 300 bar	23,58
101296	405	Inhaltsmanometer Sauerst., 0 - 400 bar, für Fl.druck 300 bar	22,03
101297	401	Arbeitsmanometer Sauerstoff, 0 - 10/16 bar	22,23
101298	404	Inhaltsmanometer Sauerstoff, für Flaschendruck 200 bar	22,40
101299	411	Arbeitsmanometer Acetylen, 0 - 2,5 bar	22,40
101300	413	Inhaltsmanometer Acetylen	22,40
101301	GS 30	Manometer-Schutzkappe Ø 63, rot	1,99
101302	GS 31	Manometer-Schutzkappe Ø 63, blau	1,99
155238	488.4.942	Ersatzdichtung für Flaschendruckregler 300 bar	4,71
118852	444.4.942	Anschlussdichtung aus PA, für Flaschendruckregler 300 bar	0,43



424



420



404



GS 31



488.4.942



444.4.942



www.riegler.shop

HK und Seitenzahl eingeben (z. B. HK360)

Alle Produktvarianten, Dokumentation und weitere Informationen finden Sie in unserem Online-Shop.

1

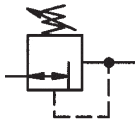

Druckregler

für Wasser



Membrandruckregler ohne Sekundärentlüftung, für Wasser, Druckluft und nicht aggressive Gase.

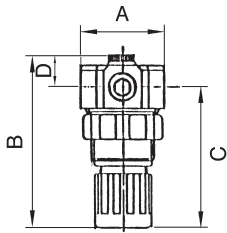

Eingangsdruck max.	25 bar
Mediumtemperatur max.	50 °C
Umgebungstemperatur max.	50 °C
Gehäuse	Messing
Federhaube	POM
Dichtmaterial	NBR
Membrane	NBR
Durchfluss	18 l/min
Durchflusswertmessung	bei $P_1 = 6$ bar, $P_2 = 5$ bar (Wasser) und Druckabfall $\Delta p = 4$ bar



484.06

Druckregler für Wasser, inkl. Manometer

Artikel Nr.	Typen Nr.	Gewinde	Regelbereich bar	Manometeranzeige bar	A mm	B mm	C mm	D mm	Preis €
101303	484.03	G 1/4	0,1 - 3	0 - 4	40,0	78,0	63,0	15,0	46,92
101304	484.06	G 1/4	0,2 - 6	0 - 10	40,0	78,0	63,0	15,0	46,92
101305	484.10	G 1/4	0,5 - 10	0 - 16	40,0	78,0	63,0	15,0	46,92



MV 30

R 11-55

22.484.4

Zubehör / Ersatzteile

Artikel Nr.	Typen Nr.	Beschreibung	Preis €
100344	MV 30	Haltewinkel mit Mutter M30x1,5	6,54
100345	R 11-55	Mutter M30x1,5	2,14
101306	22.484.4	Verschleißteilsatz	12,58

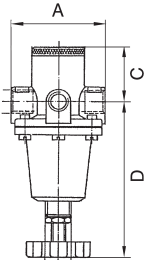

Druckregler

für Wasser



Membrandruckregler aus Messing ohne Sekundärentlüftung, speziell für den Betrieb mit Wasser. Der Regler schützt Wasserinstallationen vor zu hohem Leitungsdruck, vermeidet Druckschwankungen und hilft so den Wasserverbrauch zu senken. Gleichzeitig werden störende Fließgeräusche verringert.

Eingangsdruck max.	40 bar
Temperaturbereich	5 bis 90 °C
Medium	Wasser, Stickstoff und Argon
Gehäuse	Messing
Dichtmaterial	NBR
Membrane	NBR
Durchflusswertmessung	bei $P_1 = 7$ bar, $P_2 = 6$ bar und Druckabfall $\Delta p = 1$ bar



484.25 B

Druckregler für Wasser, inkl. Manometer

Artikel Nr.	Typen Nr.	Gewinde	Handrad	Regelbereich bar	Durchfluss l/min	A mm	C mm	D mm	Preis €
101307	484.25 B	G 1/4	Kunststoff	0,5 - 6	2,5	45,0	23,0	81,0	75,13
101308	484.25 C	G 1/4	Kunststoff	0,5 - 10	2,5	45,0	23,0	81,0	75,13
101309	484.35 B	G 1/2	Kunststoff	0,5 - 6	15	72,0	30,0	123,0	135,71
101310	484.35 C	G 1/2	Kunststoff	0,5 - 10	15	72,0	30,0	123,0	135,71
101311	484.45 B	G 1	Knebelschraube	0,5 - 6	24	114,0	41,0	175,0	280,84
101312	484.45 C	G 1	Knebelschraube	0,5 - 10	24	114,0	41,0	175,0	280,84
101313	484.55 B	G 1 1/2	Knebelschraube	0,5 - 6	56	114,0	50,0	183,0	465,43
101314	484.55 C	G 1 1/2	Knebelschraube	0,5 - 10	56	114,0	50,0	183,0	509,76



484.45 B



www.riegler.shop

HK und Seitenzahl eingeben (z. B. HK360)

Alle Produktvarianten, Dokumentation und weitere Informationen finden Sie in unserem Online-Shop.

Zubehör / Ersatzteile für Druckregler G 1/4			
Artikel Nr.	Typen Nr.	Beschreibung	Preis €
101315	484.201	2 Muttern M20x1,5 und 2 Scheiben	6,59
101316	484.202	Haltewinkel mit Mutter und Scheibe	15,86
101317	484.203	Dichtkegel komplett	5,18
101318	484.204	Membrane komplett	4,84



Zubehör / Ersatzteile für Druckregler G 1/2			
Artikel Nr.	Typen Nr.	Beschreibung	Preis €
101321	484.301	2 Muttern M28x1,5 und 2 Scheiben	7,22
101155	484.302	Haltewinkel mit Mutter und Scheibe	25,87
101322	484.303	Dichtkegel komplett	11,03
101323	484.304	Membrane komplett	17,50



Zubehör / Ersatzteile für Druckregler G 1			
Artikel Nr.	Typen Nr.	Beschreibung	Preis €
100914	H 88	Haltewinkel mit 2 Schrauben	9,96
101324	484.403	Dichtkegel komplett	14,07
101325	484.404	Membrane komplett	19,57



Zubehör / Ersatzteile für Druckregler G 1 1/2			
Artikel Nr.	Typen Nr.	Beschreibung	Preis €
100914	H 88	Haltewinkel mit 2 Schrauben	9,96
101326	484.503	Dichtkegel komplett	14,07
101325	484.404	Membrane komplett	19,57

Druckregler

für Wasser und Flüssigkeiten



Druckregler mit entlastetem Einsitz-Kolbenventil bzw. Einsitz-Membranventil und eingebautem Schmutzfänger. Speziell konzipiert für den Einsatz mit Wasser. Das Gerät ist aber auch einsetzbar für alle anderen Anwendungen mit neutralen, nichtklebenden Flüssigkeiten sowie für Luft und neutrale, nicht brennbare Gase.

Mindestdruckgefälle	1 bar
Betriebstemperatur max.	75 °C
Gehäuse	Rotguss (Rg5)
Dichtmaterial	NBR-SBR
Innenteile	Kunststoff, Messing, nichtrostender Stahl

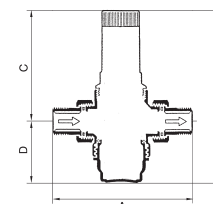
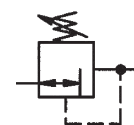

Druckregler für Trinkwasser (ohne DVGW-Zulassung), hoher Hinterdruck max. 12 bar										
Artikel Nr.	Typen Nr.	Gewinde	Eingangsdruck max. bar	Vordruck min. bar	Regelbereich bar	Durchfluss kvs-Wert m³/h	A mm	B mm	D mm	Preis €
101327	100.111	R 1/2	25	2,5	1,5 - 12	2,9	137,0	177,0	27,0	150,99
101328	100.112	R 3/4	25	2,5	1,5 - 12	3,9	141,0	177,0	27,0	160,78
101329	100.113	R 1	25	2,5	1,5 - 12	5,4	160,0	178,5	28,5	174,59
101330	100.114	R 1 1/4	25	2,5	1,5 - 12	6,1	177,2	234,0	47,0	260,62
101331	100.115	R 1 1/2	25	2,5	1,5 - 12	12	210,0	379,0	59,0	496,04
101332	100.116	R 2	25	2,5	1,5 - 12	13	210,0	381,0	61,0	545,33

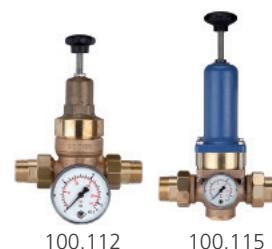

Druckregler für Wasser, niederer Hinterdruck max. 2 bar										
Artikel Nr.	Typen Nr.	Gewinde	Eingangsdruck max. bar	Vordruck min. bar	Regelbereich bar	Durchfluss kvs-Wert m³/h	A mm	B mm	D mm	Preis €
101333	100.121	R 1/2	bar	1,2	0,2 - 2	2,9	137,0	154,0	27,0	238,55
101334	100.122	R 3/4	16	1,2	0,2 - 2	3,9	141,0	154,0	27,0	270,38



www.riegler.shop

HK und Seitenzahl eingeben (z. B. HK360)

Alle Produktvarianten, Dokumentation und weitere Informationen finden Sie in unserem Online-Shop.

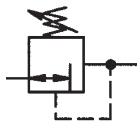

Druckregler

für Wasser und Flüssigkeiten

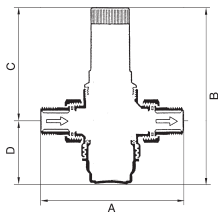

Druckregler für Wasser, niederer Hinterdruck max. 2 bar

Artikel Nr.	Typen Nr.	Gewinde	Eingangsdruck max. bar	Vordruck min. bar	Regelbereich bar	Durchfluss kvs-Wert m³/h	A mm	B mm	D mm	Preis €
101335	100.123	R 1	16	1,2	0,2 - 2	5,4	160,6	154,0	28,5	310,84
101336	100.124	R 1 1/4	16	1,2	0,2 - 2	6,1	177,2	156,0	47,0	464,21
101337	100.125	R 1 1/2	16	1,2	0,2 - 2	12	210,0	359,0	59,0	783,94
101338	100.126	R 2	16	1,2	0,2 - 2	13	210,0	361,0	61,0	933,81



100.123



100.125



100.301



100.503

Ersatzteile für Hochdruckausführung 12 bar

Artikel Nr.	Typen Nr.	Beschreibung	Preis €
101339	100.401	Kartusche für R 1/2, R 3/4 und R 1	90,64
101340	100.402	Kartusche für R 1 1/4	160,89
101341	100.403	Dichtungssatz für R 1 1/2	137,76
101342	100.404	Dichtungssatz für R 2	137,76

Ersatzteile für Niederdruckausführung 2 bar

Artikel Nr.	Typen Nr.	Beschreibung	Preis €
101343	100.501	Dichtungssatz für R 1/2	80,38
101344	100.502	Dichtungssatz für R 3/4	80,38
101345	100.503	Dichtungssatz für R 1	80,38
101346	100.504	Dichtungssatz für R 1 1/4	99,89
101347	100.505	Dichtungssatz für R 1 1/2	120,64
101348	100.506	Dichtungssatz für R 2	120,64

Druckregler

für Trinkwasser, DVGW-geprüft nach EN 1567



Druckregler mit entlastetem Einsitz-Membranventil und eingebautem Schmutzfänger.

Speziell konzipiert für den Einsatz in Hauswasseranlagen.

Das Gerät ist aber auch einsetzbar für alle anderen Anwendungen mit Wasser, neutralen, nichtklebenden Flüssigkeiten sowie für Luft und neutrale, nicht brennbare Gase.

Eingangsdruck max.	16 bar
Vordruck min.	2,5 bar
Mindestdruckgefälle	1 bar
Betriebstemperatur max.	75 °C
Regelbereich	1,5 - 6 bar
Gehäuse	Rotguss (Rg5)
Membrane	NBR
Dichtmaterial	NBR-SBR
Innenteile	Kunststoff, Messing, nichtrostender Stahl

Druckregler für Trinkwasser, DVGW-geprüft nach EN 1567

Artikel Nr.	Typen Nr.	Gewinde	Federhaube	DN	Durchfluss kvs-Wert m³/h	A mm	B mm	C mm	D mm	Preis €
101349	100.101	R 1/2	PA 6	15	2,9	137,0	134,7	107,7	27,0	85,23
101350	100.102	R 3/4	PA 6	20	3,9	157,0	134,7	107,7	27,0	91,99
101351	100.103	R 1	PA 6	25	5,4	164,0	134,7	107,7	27,0	102,97
101352	100.104	R 1 1/4	PA 6	32	6,1	177,0	151,5	109,0	42,5	192,23



100.102



www.riegler.shop

HK und Seitenzahl eingeben (z. B. HK360)

Alle Produktvarianten, Dokumentation und weitere Informationen finden Sie in unserem Online-Shop.

Druckregler

für Trinkwasser, DVGW-geprüft nach EN 1567



Druckregler für Trinkwasser, ohne DVGW-Zulassung

Artikel Nr.	Typen Nr.	Gewinde	Federhaube	DN	Durchfluss kvs-Wert m³/h	A mm	B mm	C mm	D mm	Preis €
101353	100.105	R 1 1/2	Grauguss	40	9	210,0	294,0	243,0	51,0	385,91
101354	100.106	R 2	Grauguss	50	13	210,0	294,0	241,0	53,0	422,06

Ersatzteile

Artikel Nr.	Typen Nr.	Beschreibung	Preis €
101355	100.301	Kartusche für R 1/2 und R 3/4	57,99
101356	100.302	Kartusche für R 1	57,99
101357	100.303	Kartusche für R 1 1/4	88,18
101358	100.304	Dichtungssatz für R 1 1/2	139,14
101359	100.305	Dichtungssatz für R 2	139,14

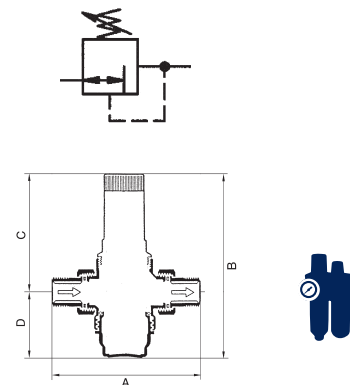

100.105

Druckregler

für Trinkwasser, DVGW-geprüft



Membrandruckregler mit entlastetem Einsitzventil und eingebautem Schmutzfänger. Diese vordruckunabhängigen Druckregler schützen Hauswasseranlagen vor zu hohem Versorgungsdruck. Sie können auch für gewerbliche und industrielle Zwecke unter Berücksichtigung ihrer Spezifikation verwendet werden.

Medium	Trinkwasser, Stickstoff, Pressluft, neutrale Flüssigkeiten
Gehäuse	Messing
Federhaube	Kunststoff
Dichtmaterial	NBR

Druckregler für Trinkwasser, mit Klarsichtsiebtasse, DVGW-geprüft

Artikel Nr.	Typen Nr.	Gewinde	Eingangsdruck max. bar	Regelbereich bar	Durchfluss kvs-Wert m³/h	A mm	B mm	C mm	D mm	Preis €
101360	100.01	R 1/2	16	1,5 - 6	2,4	140,0	147,0	89,0	58,0	128,06
101361	100.02	R 3/4	16	1,5 - 6	3,1	160,0	147,0	89,0	58,0	139,59
101362	100.03	R 1	16	1,5 - 6	7,6	180,0	175,0	111,0	64,0	157,09
101363	100.04	R 1 1/4	16	1,5 - 6	9,1	200,0	175,0	111,0	64,0	229,99
101364	100.05	R 1 1/2	16	1,5 - 6	12,6	225,0	299,0	173,0	126,0	405,57
101365	100.06	R 2	16	1,5 - 6	12	255,0	299,0	173,0	126,0	485,60



100.03

Druckregler für Trinkwasser, mit Messingsiebtasse, DVGW-Zulassung nicht notwendig

Artikel Nr.	Typen Nr.	Gewinde	Eingangsdruck max. bar	Regelbereich bar	Durchfluss kvs-Wert m³/h	A mm	B mm	C mm	D mm	Preis €
101366	100.11	R 1/2	25	1,5 - 12	2,4	140,0	152,0	96,0	56,0	181,02
101367	100.12	R 3/4	25	1,5 - 12	3,1	160,0	152,0	96,0	56,0	202,05
101368	100.13	R 1	25	1,5 - 12	7,6	180,0	217,0	140,0	77,0	242,61
101369	100.14	R 1 1/4	25	1,5 - 12	9,1	200,0	217,0	140,0	77,0	348,35
101370	100.15	R 1 1/2	25	1,5 - 12	12,6	225,0	285,0	172,0	113,0	638,59
101371	100.16	R 2	25	1,5 - 12	12	255,0	285,0	172,0	113,0	682,45
101372	100.21	R 1/2	25	0,5 - 2	2,4	140,0	204,0	148,0	56,0	302,05
101373	100.22	R 3/4	25	0,5 - 2	3,1	160,0	204,0	148,0	56,0	333,74
101374	100.23	R 1	25	0,5 - 2	7,6	180,0	262,0	185,0	77,0	390,21



100.13

➔ Mit Messingsiebtasse erhöht sich der maximale Eingangsdruck auf 25 bar



www.riegler.shop

HK und Seitenzahl eingeben (z. B. HK360)

Alle Produktvarianten, Dokumentation und weitere Informationen finden Sie in unserem Online-Shop.



Zubehör / Ersatzteile für Druckregler mit Regelbereich 1,5 - 6 bar

Artikel Nr.	Typen Nr.	Beschreibung	Preis €
101387	ZR 06 A	Schlüssel für Druckregler	37,04
101375	100/201	Ventilaustauschsatz für R 1/2 und R 3/4	85,52
101378	100/221	Ersatzsieb für R 1/2 und R 3/4	13,30
101381	100/241	Klarsichtsiebtaße für R 1/2 und R 3/4	19,76
101384	100/261	Messingsiebtaße für R 1/2 und R 3/4	44,85
101244	217-KD	Manometer Ø 63 mm, G 1/4 AG, 0 - 10 bar/145 psi	10,36
101388	VST06-1/2A	Gewindeverschraubung, Anschlussgröße 1/2 für Druckregler R 1/2	32,65
101389	VST06-3/4A	Gewindeverschraubung, Anschlussgröße 3/4 für Druckregler R 3/4	45,01
101376	100/204	Ventilaustauschsatz für R 1 und R 1 1/4	107,37
101379	100/224	Ersatzsieb für R 1 und R 1 1/4	20,34
101382	100/244	Klarsichtsiebtaße für R 1 und R 1 1/4	26,99
101385	100/264	Messingsiebtaße für R 1 und R 1 1/4	67,47
101390	VST06-1A	Gewindeverschraubung, Anschlussgröße 1 für Druckregler R 1	50,61
101391	VST06-11/4 A	Gewindeverschraubung, Anschlussgröße 1 1/4 für Druckregler R 1 1/4	62,63
101377	100/203	Ventilaustauschsatz für R 1 1/2 und R 2	129,22
101380	100/223	Ersatzsieb für R 1 1/2 und R 2	26,99
101383	100/243	Klarsichtsiebtaße für R 1 1/2 und R 2	39,91
101386	100/263	Messingsiebtaße für R 1 1/2 und R 2	90,27
101392	VST06-11/2 A	Gewindeverschraubung, Anschlussgröße 1 1/2 für Druckregler R 1 1/2	92,95
101393	VST06-2A	Gewindeverschraubung, Anschlussgröße 2 für Druckregler R 2	110,14



Zubehör / Ersatzteile für Druckregler mit Regelbereich 1,5 - 12 bar

Artikel Nr.	Typen Nr.	Beschreibung	Preis €
101387	ZR 06 A	Schlüssel für Druckregler	37,04
101375	100/201	Ventilaustauschsatz für R 1/2 und R 3/4	85,52
101378	100/221	Ersatzsieb für R 1/2 und R 3/4	13,30
101384	100/261	Messingsiebtaße für R 1/2 und R 3/4	44,85
101398	218-KD	Manometer Ø 63 mm, G 1/4 AG, 0 - 16 bar/230 psi	10,36
101388	VST06-1/2A	Gewindeverschraubung, Anschlussgröße 1/2 für Druckregler R 1/2	32,65
101389	VST06-3/4A	Gewindeverschraubung, Anschlussgröße 3/4 für Druckregler R 3/4	45,01
101394	100/202	Ventilaustauschsatz für R 1 und R 1 1/4	107,37
101395	100/222	Ersatzsieb für R 1 und R 1 1/4	20,34
101397	100/262	Messingsiebtaße für R 1 und R 1 1/4	67,47
101390	VST06-1A	Gewindeverschraubung, Anschlussgröße 1 für Druckregler R 1	50,61
101391	VST06-11/4 A	Gewindeverschraubung, Anschlussgröße 1 1/4 für Druckregler R 1 1/4	62,63
101377	100/203	Ventilaustauschsatz für R 1 1/2 und R 2	129,22
101380	100/223	Ersatzsieb für R 1 1/2 und R 2	26,99
101386	100/263	Messingsiebtaße für R 1 1/2 und R 2	90,27
101392	VST06-11/2 A	Gewindeverschraubung, Anschlussgröße 1 1/2 für Druckregler R 1 1/2	92,95
101393	VST06-2A	Gewindeverschraubung, Anschlussgröße 2 für Druckregler R 2	110,14



Zubehör / Ersatzteile für Druckregler mit Regelbereich 0,5 - 2 bar

Artikel Nr.	Typen Nr.	Beschreibung	Preis €
101387	ZR 06 A	Schlüssel für Druckregler	37,04
101399	100/211	Ventilaustauschsatz für R 1/2 und R 3/4	102,63
101378	100/221	Ersatzsieb für R 1/2 und R 3/4	13,30
101384	100/261	Messingsiebtaße für R 1/2 und R 3/4	44,85
101223	215-KD	Manometer Ø 63 mm, G 1/4 AG, 0 - 4 bar/58 psi	10,36
101388	VST06-1/2A	Gewindeverschraubung, Anschlussgröße 1/2 für Druckregler R 1/2	32,65
101389	VST06-3/4A	Gewindeverschraubung, Anschlussgröße 3/4 für Druckregler R 3/4	45,01
101400	100/212	Ventilaustauschsatz für R 1	139,68
101395	100/222	Ersatzsieb für R 1 und R 1 1/4	20,34
101397	100/262	Messingsiebtaße für R 1 und R 1 1/4	67,47
101390	VST06-1A	Gewindeverschraubung, Anschlussgröße 1 für Druckregler R 1	50,61



www.riegler.shop

HK und Seitenzahl eingeben (z. B. HK360)

Alle Produktvarianten, Dokumentation und weitere Informationen finden Sie in unserem Online-Shop.

Druckregler

Serie »Saxonia«, für Trinkwasser, DVGW-geprüft



Membrandruckregler mit entlastetem Einsitzventil und eingebautem Schmutzfänger. Diese vordruckunabhängigen Druckregler schützen Hauswasseranlagen vor zu hohem Versorgungsdruck. Sie können auch für gewerbliche und industrielle Zwecke im Rahmen ihrer Spezifikation verwendet werden.

Eingangsdruk max.	16 bar
Betriebstemperatur max.	30 °C
Regelbereich	1,5 - 6 bar
Medium	Trinkwasser
Gehäuse	Messing
Siebtasse	Kunststoff, mit Einstellskala für Hinterdruck
Federhaube	Kunststoff
Dichtmaterial	NBR

Druckregler für Trinkwasser, inkl. Manometer, DVGW-geprüft

Artikel Nr.	Typen Nr.	Gewinde	Durchfluss kvs-Wert m ³ /h	DN	A mm	B mm	Preis €
101401	100.32	R 3/4	3,4	20	90,0	158,0	126,32
101402	100.33	R 1	5,3	25	100,0	184,0	142,10
101403	100.34	R 1 1/4	8,6	32	130,0	228,0	232,15

Ersatzteile

Artikel Nr.	Typen Nr.	Beschreibung	Preis €
101404	100/320	Ventilaustauschsatz für R 3/4 und R 1	64,88
101406	100/321	Ersatzsieb für R 3/4 und R 1	2,53
101408	106	Manometer Ø 50 mm, G 1/4 AG, 0 - 10 bar	11,40
101405	100/340	Ventilaustauschsatz für R 1 1/4	82,35
101407	100/341	Ersatzsieb für R 1 1/4	3,38

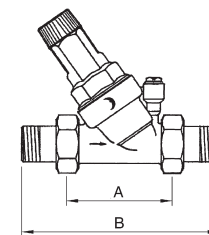
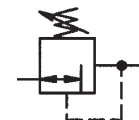

100.33



100/320

100/321



106



www.riegler.shop

HK und Seitenzahl eingeben (z. B. HK360)

Alle Produktvarianten, Dokumentation und weitere Informationen finden Sie in unserem Online-Shop.

1

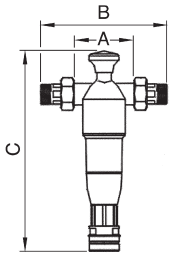

Rückspülfilter

für Trinkwasser, DVGW-geprüft



Zur Filtration von Trink- und Brauchwasser sowie von Brunnen-, Prozess- und Kühlwasser für Durchlaufkühlungen.

Schützt die Wasserleitungen und die daran anschließenden wasserführenden Systemteile vor Funktionsstörungen und vor Korrosionsschäden.

Manuelle Reinigung der Filterkerze durch Rückspülen (Ausspülen der Schmutzpartikel) in regelmäßigen Abständen.

Integriertes Rückspülement mit Saugelementen, Rückspülhebel, Drehgriff für Rückspülement, Schlauchanschluss für Spülwasser.



100.44

Eingangsdruck max.	16 bar
Umgebungstemperatur	5 bis 40 °C
Wassertemperatur	5 bis 30 °C
Gehäuse	Messing
Siebtasse	schlagfester Kunststoff
untere Durchlassweite	90 µm
obere Durchlassweite	110 µm
Durchflusswertmessung	bei Druckabfall $\Delta_p = 0,2$ bar

Rückspülfilter, DVGW-geprüft

Artikel Nr.	Typen Nr.	Gewinde	Durchfluss kvs-Wert m ³ /h	DN	A mm	B mm	C mm	Preis €
101409	100.42	R 3/4	3	20	80,0	184,0	352,5	293,50
101410	100.43	R 1	3,5	25	80,0	184,0	352,5	293,50
101411	100.44	R 1 1/4	4	32	106,4	228,0	352,5	310,71



100/421



100/422

Ersatzteile

Artikel Nr.	Typen Nr.	Beschreibung	Preis €
101412	100/421	Filtereinsatz	43,41
101413	100/422	Kunststoffbehälter	90,90



www.riegler.shop

HK und Seitenzahl eingeben (z. B. HK360)

Alle Produktvarianten, Dokumentation und weitere Informationen finden Sie in unserem Online-Shop.

Feinfilter

Serie »Bavaria«, für Trinkwasser, DVGW-geprüft



Zur Filtration von Trink- und Brauchwasser sowie von Brunnen-, Prozess- und Kühlwasser für Durchlaufkühlungen. Schützt die Wasserleitungen und die daran angeschlossenen wasserführenden Systemteile vor Funktionsstörungen und vor Korrosionsschäden.

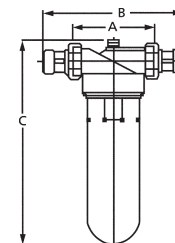

Eingangsdruck max.	16 bar
Betriebstemperatur max.	30 °C
Gehäuse	Messing
Siebtasse	schlagfester Spezialkunststoff
Filterfeinheit	90 µm

Feinfilter, DVGW-geprüft

Artikel Nr.	Typen Nr.	Gewinde	Durchfluss kvs-Wert m ³ /h	DN	A mm	B mm	C mm	Preis €
101414	100.62	R 3/4	4	20	120,0	206,0	300,0	143,64
101415	100.63	R 1	5,5	25	120,0	206,0	300,0	144,60
101416	100.64	R 1 1/4	6	32	120,0	220,0	300,0	157,20



100.63

Feinfilter, ohne DVGW-Zulassung

Artikel Nr.	Typen Nr.	Gewinde	Durchfluss kvs-Wert m ³ /h	DN	A mm	B mm	C mm	Preis €
101417	100.65	R 1 1/2	9	40	140,0	254,0	290,0	505,75
101418	100.66	R 2	12	50	140,0	274,0	290,0	555,05

Ersatzteile

Artikel Nr.	Typen Nr.	Beschreibung	Preis €
101419	100/621	Filtereinsatz für R 3/4, R 1 und R 1 1/4	27,35
101421	100/622	Kunststoffbehälter für R 3/4, R 1 und R 1 1/4	48,93
101420	100/651	Filtereinsatz für R 1 1/2 und R 2	64,32
101422	100/652	Kunststoffbehälter für R 1 1/2 und R 2	74,17



100/621



100/622



100/651



www.riegler.shop

HK und Seitenzahl eingeben (z. B. HK360)

Alle Produktvarianten, Dokumentation und weitere Informationen finden Sie in unserem Online-Shop.

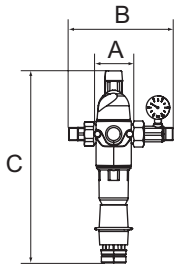

Rückspülfilter mit Druckregler

für Trinkwasser, DVGW-geprüft



Kombinierte Station zur Druckregelung und Filtration von Trink- und Brauchwasser sowie von Brunnen-, Prozess- und Kühlwasser für Durchlaufkühlungen, bestehend aus einem Membrandruckregler mit entlastetem Einsitzventil und einem Rückspülfilter. Manuelle Reinigung der Filterkerze durch Rückspülen (Ausspülen der Schmutzpartikel) in regelmäßigen Abständen. Integriertes Rückspülelement mit Saugelementen, Rückspülhebel, Drehgriff für Rückspülelement, Schlauchanschluss für Spülwasser.



100.54

Eingangsdruck max.	16 bar
Umgebungstemperatur	5 bis 40 °C
Wassertemperatur	5 bis 30 °C
Regelbereich	2 - 6 bar
Gehäuse	Messing
Siebtasse	schlagfester Kunststoff
untere Durchlassweite	90 µm
obere Durchlassweite	110 µm
Durchflusswertmessung	bei Druckabfall $\Delta_p = 0,2$ bar

Rückspülfilter mit Druckregler inkl. Manometer, DVGW-geprüft

Artikel Nr.	Typen Nr.	Gewinde	Durchfluss kvs-Wert m ³ /h	DN	A mm	B mm	C mm	Preis €
101423	100.52	R 3/4	3	20	79,7	213,0	392,8	371,08
101424	100.53	R 1	3,5	25	79,7	213,0	392,8	371,08
101425	100.54	R 1 1/4	4	32	79,7	213,0	392,8	450,86



100/421



100/422

Ersatzteile

Artikel Nr.	Typen Nr.	Beschreibung	Preis €
101412	100/421	Filtereinsatz	43,41
101413	100/422	Kunststoffbehälter	90,90



www.riegler.shop

HK und Seitenzahl eingeben (z. B. HK360)

Alle Produktvarianten, Dokumentation und weitere Informationen finden Sie in unserem Online-Shop.

Druckbegrenzungsventile

EASY

Manuell einstellbares Überströmventil.
Zur Absicherung von pneumatischen Anlagen, um Schäden durch Überdruck zu vermeiden.

Mediumtemperatur max.	60 °C
Umgebungstemperatur max.	60 °C
Gehäuse	Zink-Druckguss, silber lackiert
Federhaube	POM/Messing
Dichtmaterial	NBR
Membrane	NBR

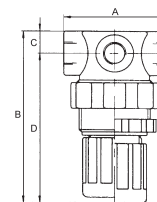

490.10



Druckbegrenzungsventil, inkl. Manometer

Artikel Nr.	Typen Nr.	Gewinde	Einstellbereich bar	Manometer-anzeige bar	A mm	B mm	C mm	D mm	Preis €
101463	490.02	G 1/4	0,1 - 2	0 - 2,5	43,0	70,0	10,0	60,0	43,23
101464	490.03	G 1/4	0,1 - 3	0 - 4	43,0	70,0	10,0	60,0	43,23
101465	490.07	G 1/4	0,15 - 7	0 - 10	43,0	70,0	10,0	60,0	43,23
101466	490.10	G 1/4	0,5 - 10	0 - 16	43,0	70,0	10,0	60,0	43,23
101467	491.03	G 1/2	0,1 - 3	0 - 4	82,0	162,0	129,0	33,0	146,45
101468	491.05	G 1/2	0,5 - 5,5	0 - 10	82,0	162,0	129,0	33,0	146,45
101469	491.10	G 1/2	0,5 - 10	0 - 16	82,0	162,0	129,0	33,0	146,45

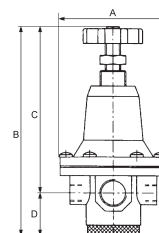

491.10

Zubehör / Ersatzteile für Druckbegrenzungsventil G 1/4

Artikel Nr.	Typen Nr.	Beschreibung	Preis €
100344	MV 30	Haltewinkel mit Mutter M30x1,5	6,54
100345	R 11-55	Mutter M30x1,5	2,14
101471	569-2	Schalldämpfer	1,56
100290	567-2/M	Schalldämpfer Sinterbronze, mit Sechskant und Gewinde aus Ms	4,38
101470	22.490.4	Verschleißteilsatz	4,86



MV 30

R 11-55



569-2

567-2/M

Zubehör / Ersatzteile für Druckbegrenzungsventil G 1/2

Artikel Nr.	Typen Nr.	Beschreibung	Preis €
100836	75/2	Haltewinkel mit Mutter und Scheibe	5,92
100292	567-4/M	Schalldämpfer Sinterbronze, mit Sechskant und Gewinde aus Ms	9,83
101472	569-4	Schalldämpfer	4,02
101473	22.491.4	Verschleißteilsatz	22,52



22.490.4

75/2



22.491.4

 www.riegler.shop
HK und Seitenzahl eingeben (z. B. HK360)

Alle Produktvarianten, Dokumentation und weitere Informationen finden Sie in unserem Online-Shop.

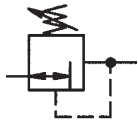

Druckregler

nicht rücksteuerbar

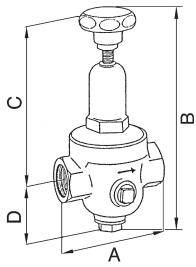

Membrandruckregler ohne Sekundärentlüftung mit nicht entlastetem Einsitzventil. Hohe Einstellgenauigkeit und gutes Ansprechverhalten aufgrund geringer Reibung der wenigen beweglichen Teile.

Speziell für Druckluft, Stickstoff, sonstige neutrale, nicht brennbare Gase geeignet, bei Flüssigkeiten nur für kleinere Durchflussleistungen einsetzbar.

Temperaturbereich max.	75 °C
Gehäuse	Rotguss 2.1096.01
Dichtmaterial	NBR



Druckregler DRV 200, Standardausführung

Artikel Nr.	Typen Nr.	Gewinde	Eingangsdruck max. bar	Reduktionsverhältnis max.	Regelbereich bar	Durchfluss kvs-Wert m ³ /h	A mm	B mm	D mm	Preis €
101426	200.01	G 1/4	25	10:1	1,5 - 8	0,5	70,0	167,0	47,0	120,83
101427	200.02	G 3/8	25	10:1	1,5 - 8	0,6	70,0	168,0	47,0	120,83
101428	200.03	G 1/2	25	10:1	1,5 - 8	1,2	85,0	188,5	46,5	158,82
101429	200.04	G 3/4	25	10:1	1,5 - 8	1,3	85,0	189,5	46,5	202,80
101430	200.05	G 1	25	10:1	1,5 - 8	1,6	95,0	242,0	56,0	313,86
101431	200.06	G 1 1/4	25	10:1	1,5 - 8	4,2	104,0	323,0	61,0	433,01
101432	200.07	G 1 1/2	25	10:1	1,5 - 8	4,5	108,0	323,0	61,0	503,72
101433	200.08	G 2	25	10:1	1,5 - 8	7,2	146,5	376,0	70,0	752,06

Druckregler DRV 250, Niederdruckausführung

Artikel Nr.	Typen Nr.	Gewinde	Eingangsdruck max. bar	Reduktionsverhältnis max.	Regelbereich bar	Durchfluss kvs-Wert m ³ /h	A mm	B mm	D mm	Preis €
101434	300.01	G 1/4	25	20:1	0,2 - 2	0,5	70,0	185,5	45,5	173,70
101435	300.02	G 3/8	25	20:1	0,2 - 2	0,6	70,0	185,5	45,5	173,70
101436	300.03	G 1/2	25	20:1	0,2 - 2	1,2	85,0	232,5	46,5	383,81

Druckregler DRV 225, Hochdruckausführung

Artikel Nr.	Typen Nr.	Gewinde	Eingangsdruck max. bar	Reduktionsverhältnis max.	Regelbereich bar	Durchfluss kvs-Wert m ³ /h	A mm	B mm	D mm	Preis €
101437	400.01	G 1/4	40	6:1	1,5 - 20	0,5	70,0	188,0	47,0	292,97
101438	400.02	G 3/8	40	6:1	1,5 - 20	0,6	70,0	188,0	47,0	292,97
101439	400.03	G 1/2	40	6:1	1,5 - 20	1,2	85,0	228,5	46,5	378,96
101440	400.04	G 3/4	40	6:1	1,5 - 20	1,3	85,0	228,5	46,5	470,70
101441	400.05	G 1	40	6:1	1,5 - 20	1,6	95,0	257,0	56,0	688,52
101442	400.06	G 1 1/4	40	6:1	1,5 - 20	4,2	104,0	385,0	61,0	932,54
101443	400.07	G 1 1/2	40	6:1	1,5 - 20	4,5	108,0	392,0	61,0	1138,60
101444	400.08	G 2	40	6:1	1,5 - 20	7,2	146,5	419,0	70,0	1523,58

➔ Weitere Ausführungen auf Anfrage



www.riegler.shop

HK und Seitenzahl eingeben (z. B. HK360)

Alle Produktvarianten, Dokumentation und weitere Informationen finden Sie in unserem Online-Shop.

Ersatzteile für Druckregler DRV 200, Standardausführung

Artikel Nr.	Typen Nr.	Beschreibung	Preis €
101445	22.201.4	Verschleißteilsatz für G 1/4	23,87
101244	217-KD	Manometer Ø 63 mm, G 1/4 AG, 0 - 10 bar/145 psi	10,36
101446	22.202.4	Verschleißteilsatz für G 3/8	23,87
101447	22.203.4	Verschleißteilsatz für G 1/2	39,70
101448	22.204.4	Verschleißteilsatz für G 3/4	36,31
101449	22.205.4	Verschleißteilsatz für G 1	42,49
101450	22.206.4	Verschleißteilsatz für G 1 1/4	58,54
101451	22.207.4	Verschleißteilsatz für G 1 1/2	58,54
101452	22.208.4	Verschleißteilsatz für G 2	101,64

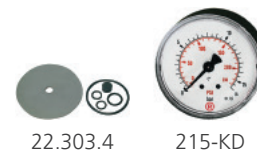

Ersatzteile für Druckregler DRV 250, Niederdruckausführung

Artikel Nr.	Typen Nr.	Beschreibung	Preis €
101453	22.301.4	Verschleißteilsatz für G 1/4	28,63
101223	215-KD	Manometer Ø 63 mm, G 1/4 AG, 0 - 4 bar/58 psi	10,36
101454	22.302.4	Verschleißteilsatz für G 3/8	28,63
101455	22.303.4	Verschleißteilsatz für G 1/2	59,72



Ersatzteile für Druckregler DRV 225, Hochdruckausführung

Artikel Nr.	Typen Nr.	Beschreibung	Preis €
101456	22.401.4	Verschleißteilsatz für G 1/4	28,21
101462	219-KD	Manometer Ø 63 mm, G 1/4 AG, 0 - 25 bar/360 psi	10,36
101457	22.402.4	Verschleißteilsatz für G 3/8	28,21
101458	22.403.4	Verschleißteilsatz für G 1/2	32,43
101459	22.404.4	Verschleißteilsatz für G 3/4	32,43
101460	22.405.4	Verschleißteilsatz für G 1	45,98
101461	22.406.4	Verschleißteilsatz für G 1 1/4	58,54

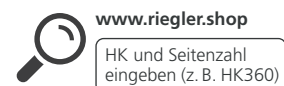

Alle Produktvarianten, Dokumentation und weitere Informationen finden Sie in unserem Online-Shop.

1

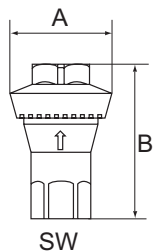

Inline-Druckregler

für Druckluftanwendungen

EASY

Der einzelwirkende Membranregler kann in jedes Druckluftsystem eingebaut werden. Da der Druck werkseitig eingestellt ist und nicht verändert werden kann, ist das Produkt manipulationssicher.

Es bietet sich an, den Regler direkt am Werkzeug zu montieren, um es mit korrektem Druck zu versorgen. Dadurch wird das Werkzeug nicht vom höheren Druck des Versorgungssystems belastet und ist vor Druckschwankungen in Schläuchen, Rohren etc. geschützt. Durch den Einsatz eines Leitungsdruckreglers wird Energieeffizienz und Wirtschaftlichkeit erreicht.

Betriebsdruck max.	18 bar
Temperaturbereich	0 bis 60 °C
Gehäuse	Zink
Innenteile	Messing, NBR, Edelstahl
Durchflusswertmessung	bei P ₁ = 12 bar und Druckabfall Δ _p = 0,5 bar



637.15

Inline-Druckregler, 2 x Innengewinde, ohne Sekundärentlüftung

Artikel Nr.	Typen Nr.	Gewinde	Arbeitsdruck (voreingestellt) bar	Durchfluss l/min	SW mm	A mm	B mm	Preis €
101494	637.11	G 1/4	1	400	17	34,0	52,0	29,14
101495	637.13	G 1/4	2	600	17	34,0	52,0	29,14
101496	637.15	G 1/4	3	700	17	34,0	52,0	29,14
101497	637.17	G 1/4	4	700	17	34,0	52,0	29,14
101498	637.18	G 1/4	5	700	17	34,0	52,0	29,14
101499	637.19	G 1/4	6	800	17	34,0	52,0	29,14
101500	637.21	G 1/4	6,5	800	17	34,0	52,0	29,14
101501	637.22	G 1/4	7	800	17	34,0	52,0	29,14

→ Drucktoleranz:

Varianten mit voreingestelltem Arbeitsdruck < 4 bar: +/- 0,3 bar (Luft, P₁ = 6 bar, 10 NI/min)

Varianten mit voreingestelltem Arbeitsdruck ≥ 4 bar: +/- 10 % (Luft, P₁ = 10 bar, 10 NI/min)

Inline-Druckregler

für Druckluftanwendungen, mit Sekundärentlüftung

PLUS

Die meisten pneumatischen Werkzeuge sind mittels einer Schnellverschlusskupplung direkt ans Druckluftnetz angeschlossen und werden somit meist mit einem höheren Druck als benötigt versorgt. Dadurch erhöht sich der Verbrauch, die Werkzeuge werden überlastet.

Die automatische Sekundärentlüftung sorgt für zusätzliche Sicherheit. Wenn nun das Werkzeug vom Schlauch getrennt wird, verbleibt werkzeugseitig noch ein Restdruck, welcher für kurze Zeit, selbst nach dem Abschalten noch funktionsfähig bleibt. Eine unabsichtliche Betätigung des Werkzeugs kann somit zu schweren Verletzungen des Anwenders führen (Tacker und Nagelpistolen können noch bis zu 10 Schuss abgeben).

Durch den Einsatz von voreingestellten, auf die Anwendung abgestimmten Inline-Druckreglern wird dieser Effekt verhindert und dadurch Energieeffizienz und Wirtschaftlichkeit erreicht.

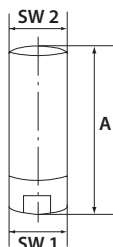

638.02

Betriebsdruck max.	25 bar
Temperaturbereich	0 bis 80 °C
Gehäuse	Aluminium
Innenteile	Edelstahl, Nitrilgummi, Messing

Inline-Druckregler, 2 x Innengewinde, mit Sekundärentlüftung, vordruckabhängig

Artikel Nr.	Typen Nr.	Gewinde	Arbeitsdruck (voreingestellt) bar	Durchfluss l/min	SW 1 mm	SW 2 mm	A mm	Preis €
101474	638.02	G 1/4	2	500	16	19	59,0	51,32
101475	638.03	G 1/4	3	550	16	19	59,0	51,32
101476	638.04	G 1/4	4	600	16	19	59,0	51,32



www.riegler.shop

HK und Seitenzahl eingeben (z. B. HK360)

Alle Produktvarianten, Dokumentation und weitere Informationen finden Sie in unserem Online-Shop.

Inline-Druckregler

für Druckluftanwendungen, mit Sekundärentlüftung

PLUS

Inline-Druckregler, 2 x Innengewinde, mit Sekundärentlüftung, vordruckabhängig

Artikel Nr.	Typen Nr.	Gewinde	Arbeitsdruck (voreingestellt) bar	Durchfluss l/min	SW 1 mm	SW 2 mm	A mm	Preis €
101477	638.05	G 1/4	5	650	16	19	59,0	51,32
101478	638.06	G 1/4	6	700	16	19	59,0	51,32
149055	638.07	G 1/4	7	750	16	19	59,0	51,32
101479	638.08	G 1/4	8	800	16	19	59,0	51,32
101480	638.12	G 3/8	2	1400	22	25	63,0	65,74
149056	638.13	G 3/8	3	1600	22	25	63,0	65,74
101481	638.14	G 3/8	4	1800	22	25	63,0	65,74
149057	638.15	G 3/8	5	2000	22	25	63,0	65,74
101482	638.16	G 3/8	6	2200	22	25	63,0	65,74
149058	638.17	G 3/8	7	2400	22	25	63,0	65,74
101483	638.18	G 3/8	8	2600	22	25	63,0	65,74
101484	638.22	G 1/2	2	1400	27	30	68,0	70,14
149059	638.23	G 1/2	3	1600	27	30	68,0	70,14
101485	638.24	G 1/2	4	1800	27	30	68,0	70,14
149060	638.25	G 1/2	5	2000	27	30	68,0	70,14
101486	638.26	G 1/2	6	2200	27	30	68,0	70,14
149061	638.27	G 1/2	7	2400	27	30	68,0	70,14
101487	638.28	G 1/2	8	2600	27	30	68,0	70,14
149062	638.52	G 3/4	2	2500	34	40	102,0	218,46
149063	638.54	G 3/4	4	3200	34	40	102,0	218,46
149064	638.56	G 3/4	6	3900	34	40	102,0	218,46
149065	638.58	G 3/4	8	4600	34	40	102,0	218,46

Inline-Druckregler, Innen-/Außengewinde, mit Sekundärentlüftung, vordruckabhängig

Artikel Nr.	Typen Nr.	Gewinde	Arbeitsdruck (voreingestellt) bar	Durchfluss l/min	SW 1 mm	SW 2 mm	A mm	Preis €
101488	638.32	G 1/4	2	500	16	19	69,0	51,31
101489	638.33	G 1/4	3	550	16	19	69,0	51,31
101490	638.34	G 1/4	4	600	16	19	69,0	51,31
101491	638.35	G 1/4	5	650	16	19	69,0	51,31
101492	638.36	G 1/4	6	700	16	19	69,0	51,31
149054	638.37	G 1/4	7	750	16	19	69,0	51,31
101493	638.38	G 1/4	8	800	16	19	69,0	51,31

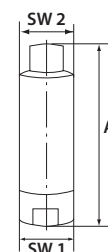
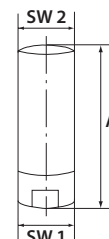

638.32



www.riegler.shop

HK und Seitenzahl eingeben (z. B. HK360)

Alle Produktvarianten, Dokumentation und weitere Informationen finden Sie in unserem Online-Shop.

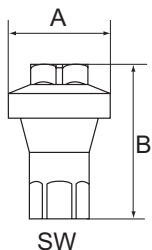

Inline-Druckregler

für Wasser-/Druckluftanwendungen



Dieser Regler ist ein einzelwirkender Membranregler und kann in jedes Rohrsystem eingebaut werden. Unabhängig vom Eingangsdruck wird immer der exakte Ausgangswert geliefert. Da der Druck werkseitig eingestellt ist und nicht verändert werden kann, ist das Produkt manipulationsicher.

Der Regler schützt alle nachfolgenden Geräte und Komponenten der Rohrleitung, da er den erforderlichen Druck konstant hält und Druckschwankungen im System verhindert. In Verbindung mit einer Düse sind die Voraussetzungen zum Sprühen und Nebeln von Wasser zur Kühlung oder Reinigung bestens gegeben.

Betriebsdruck	max. 10 bar (Wasser) / 18 bar (Druckluft)
Temperaturbereich	0 bis 60 °C
Gehäuse	Messing vernickelt
Innenteile	Messing
Dichtmaterial	NBR
Durchflusswertmessung	bei $P_1 = 10$ bar und Druckabfall $\Delta p = 0,8$ bar (Druckluft)



639.01

Inline-Druckregler, ohne Entlüftung

Artikel Nr.	Typen Nr.	Gewinde	Arbeitsdruck (voreingestellt) bar	Durchfluss (Wasser) l/min	Durchfluss (Luft) l/min	SW mm	A mm	B mm	Preis €
101502	639.01	G 1/4	1	10	400	17	34,0	52,0	47,88
101503	639.02	G 1/4	2	10	600	17	34,0	52,0	47,88
101504	639.03	G 1/4	3	10	700	17	34,0	52,0	47,88
101505	639.04	G 1/4	4	10	700	17	34,0	52,0	47,88
150634	639.05	G 1/4	5	10	700	17	34,0	52,0	47,88
150635	639.06	G 1/4	6	10	800	17	34,0	52,0	47,88
150636	639.07	G 1/4	7	10	800	17	34,0	52,0	47,88
150637	639.08	G 1/4	8	10	800	17	34,0	52,0	47,88

→ Drucktoleranz:

Varianten mit voreingestelltem Arbeitsdruck < 4 bar: +/- 0,3 bar (Luft, $P_1 = 6$ bar, 10 NI/min)

Varianten mit voreingestelltem Arbeitsdruck ≥ 4 bar: +/- 10 % (Luft, $P_1 = 10$ bar, 10 NI/min)

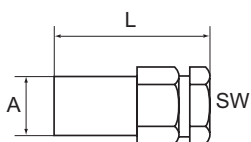

Filter

Serie »inline«

Zur Integration in ein Druckluftsystem, wenn verschiedene Abschnitte des Systems oder Werkzeuge unterschiedliche Anforderungen an die Luftqualität stellen.

Eingangsdruck max.	18 bar
Temperaturbereich	0 bis 80 °C
Gehäuse	Messing
Filterelement	Messing vernickelt
Filterfeinheit	36 μ m
Innenteile	NBR

Filter »inline«

Artikel Nr.	Typen Nr.	Gewinde	SW mm	A mm	L mm	Preis €
101516	650.11	G 1/8 IG/IG	17	16,0	35,0	16,66
101517	650.12	G 1/4 IG/IG	19	18,0	41,0	22,64
101518	650.13	G 3/8 IG/IG	24	22,0	53,0	28,35
101519	650.14	G 1/2 IG/IG	28	28,0	60,0	52,85
101520	650.21	G 1/8 IG/AG	17	16,0	41,0	16,66
101521	650.22	G 1/4 IG/AG	19	18,0	48,0	22,64
101522	650.23	G 3/8 IG/AG	24	22,0	60,0	28,35
101523	650.24	G 1/2 IG/AG	28	28,0	70,0	52,85



650.12



650.22



www.riegler.shop

HK und Seitenzahl eingeben (z. B. HK360)

Alle Produktvarianten, Dokumentation und weitere Informationen finden Sie in unserem Online-Shop.

Filter

Serie »filter plug«

Zum Anbau von Druckluftwerkzeugen und zu deren Schutz vor Verunreinigungen, speziell dann, wenn die Arbeitsumgebung schmutzig oder staubig ist.

Inline-Filter

- verlängern die Lebensdauer des Werkzeugs
- beeinträchtigen nicht den Durchfluss
- gewähren die Versorgung des Werkzeuges mit Ölnebel

Konzipiert für die Verwendung mit Standardkupplungen NW 7,2.

Arbeitsdruck max.	10 bar
Temperaturbereich	0 bis 90 °C
Gehäuse	Stahl vernickelt
Filterelement	Sinterbronze

Inline-Filter

Artikel Nr.	Typen Nr.	Gewinde	Preis €
101524	650.91	R 1/4	18,06
101525	650.92	R 3/8	14,89



650.91

Ersatzteil

Artikel Nr.	Typen Nr.	Beschreibung	Preis €
101526	650.95	Filterelement	3,72



650.95

Mini-Druckregler



Dieser voreingestellte Druckregler sorgt für optimale Druckverhältnisse, speziell bei Blaspistolen. Der Druckregler wird in die Druckluftleitung eingefügt. Passt auf jedes 1/4" Gewinde und hält Druckverhältnisse optimal ein, wodurch Energiekosten reduziert werden. Manipulationssicher.

Eingangsdruck max.	12 bar
Temperaturbereich	-20 bis 60 °C
Gehäuse	Messing
Feder	Edelstahl
Durchfluss	0 - 400 l/min

Mini-Druckregler

Artikel Nr.	Typen Nr.	Gewinde	Arbeitsdruck (voreingestellt) bar	L mm	Preis €
101506	638.42	G 1/4 AG/AG	2	24,0	25,98
101507	638.44	G 1/4 AG/AG	4	24,0	25,98
101508	638.46	G 1/4 AG/AG	6	24,0	25,98

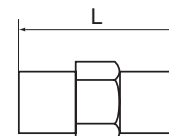

638.42



www.riegler.shop

HK und Seitenzahl eingeben (z. B. HK360)

Alle Produktvarianten, Dokumentation und weitere Informationen finden Sie in unserem Online-Shop.

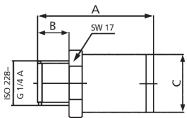

Druckreduzierventile

In Industrie, Handwerk und Reparaturbetrieben wird oft mit Arbeitsdrücken bis 15 bar gearbeitet. Mit dem Druckreduzierventil, welches direkt ans Werkzeug angeschraubt wird, lässt sich der Druck auf den gewählten Arbeitsdruck reduzieren.

Dies bewirkt:

- deutlich geringere Unfallgefahr
- längere Lebensdauer der Werkzeuge, weniger Fehlfunktionen
- weniger Lärm am Arbeitsplatz

Eingangsdruck max.	15 bar
Gehäuse	Messing
Anschlussgewinde	G 1/4 innen / außen



637.04

Druckreduzierventil

Artikel Nr.	Typen Nr.	Einstelldruck bar	Durchfluss l/min	A mm	B mm	C Ø mm	SW mm	Preis €
101509	637.02	2	300	34,0	9,0	17,0	17	12,66
101510	637.03	3	360	34,0	9,0	17,0	17	12,29
101511	637.04	4	380	34,0	9,0	17,0	17	12,29
101512	637.05	5	390	34,0	9,0	17,0	17	12,29
101513	637.06	6	405	34,0	9,0	17,0	17	12,29
101514	637.07	7	415	34,0	9,0	17,0	17	16,71
101515	637.08	8	420	34,0	9,0	17,0	17	17,85

→ Abhängig vom Eingangsdruck P1, kann der Ausgangsdruck P2 schwanken

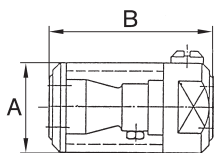
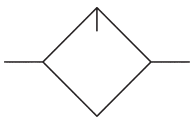

Mini-Nebelöler

Zum Anbau an schlagende Druckluftwerkzeuge (Nagler, Hefter, Schrauber) mit stoßweisem Arbeitsrhythmus. Nicht für Werkzeuge mit kontinuierlichem Druckluftbedarf (Schleif- und Poliermaschinen) geeignet. Festeingestellte Öldosierung: ca. 0,4 cm³ pro 100 Arbeitstakte, eine Füllung = 3000 Arbeitstakte. Ölverbrauch im Dauerbetrieb (bei 6 bar): 0,15 cm³ / Nm³ (variiert je nach Umgebungstemperatur und eingesetztem Öl).

Betriebsdruck	2 - 15 bar
Mediumtemperatur max.	50 °C
Umgebungstemperatur max.	50 °C
DN	8
Ölsorte	CL 32 nach DIN 51517-ISO VG 32
Ölbehälter	Polycarbonat
Einbaulage	Ölansaugung an tiefster Stelle
Durchflussrichtung	beliebig



768 K

Mini-Nebelöler

Artikel Nr.	Typen Nr.	Gewinde	A mm	B mm	Preis €
101527	768 K	G 1/4	33,0	60,0	23,43
101528	769 K	G 3/8	33,0	60,0	23,43

→ Wir empfehlen unser Pneumatik-Spezial-Öl, siehe Seite 145



www.riegler.shop

HK und Seitenzahl eingeben (z. B. HK360)

Alle Produktvarianten, Dokumentation und weitere Informationen finden Sie in unserem Online-Shop.

Doppelkolben-Druckverstärker (Booster)

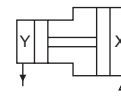

Der Booster erhöht den vorhandenen Versorgungsdruck für einen oder mehreren Aktoren in einem festen Übersetzungsverhältnis (siehe technische Daten) und stellt so den erforderlichen Arbeitsdruck zur Verfügung.

Der Booster ist nicht für Anwendungen geeignet, die einen länger anhaltenden Luftverbrauch haben - wie z. B. Druckluftschleifer, Druckluftmotoren, Vakuumerzeugung über Venturidüsen etc. Die Konstruktion arbeitet mit zwei gekoppelten oszillierenden Differentialkolben und integrierten Rückschlagventilen. Um Schwankungen des Ausgangsdrucks zu vermeiden, wird der Einsatz eines Behälters zum Druckaufbau und zur Speicherung der komprimierten Druckluft empfohlen. Betrieb mit gefilterter und ungeölter oder geölter Druckluft möglich (wenn geölt, dann kontinuierlich).



Eingangsdruck	2 - 10 bar
Gehäuse	Aluminium, eloxiert
Rohr	Profilrohr aus Aluminium, eloxiert
Dichtmaterial	NBR
Montagemöglichkeiten	beliebig, über 4 Befestigungsbohrungen

Druckverstärker ohne Druckregler

Artikel Nr.	Typen Nr.	Kolben-Ø mm	Ausgangsdruck max. bar	Temperaturbereich °C	Gewinde	P2:P1	Preis €
101529	B-921	40	20	-10 bis 50	G 1/8	2:1	345,01
101530	B-923	63	20	-10 bis 60	G 3/8	2:1	568,51



B-923

Druckverstärker mit Druckregler

Artikel Nr.	Typen Nr.	Kolben-Ø mm	Ausgangsdruck max. bar	Temperaturbereich °C	Gewinde	P2:P1	Druckregler	Preis €
101531	B-922	40	16	-10 bis 50	G 1/8	1:1 bis 1,6:1	mit Kunststoffgehäuse	397,78
101532	B-924	63	16	-10 bis 60	G 3/8	1:1 bis 1,6:1	mit Kunststoffgehäuse	643,84



B-922

→ Angaben zur Berechnung der Füllzeit unterschiedlicher Behältergrößen finden Sie in unserem Datenblatt

Zubehör / Ersatzteile

Artikel Nr.	Typen Nr.	Beschreibung	Preis €
101533	110.45-KD	Manometer Ø 40 mm, G 1/8 AG, 0 - 6 bar/87 psi	10,13
101534	110.47-KD	Manometer Ø 40 mm, G 1/8 AG, 0 - 16 bar/230 psi	10,13
101535	B-938	Dichtsatz (kpl. Satz für Druckverstärker und Regler) Ø 40 mm	64,19
101536	B-939	Dichtsatz (kpl. Satz für Druckverstärker und Regler) Ø 63 mm	64,94
101537	B-930	Reglereinheit (Regler, Adapter, Befestigungsteile) für G 1/8	107,93
101538	B-931	Reglereinheit (Regler, Adapter, Befestigungsteile) für G 3/8	132,18



110.45-KD



B-939



B-930



B-931



www.riegler.shop

HK und Seitenzahl eingeben (z. B. HK360)

Alle Produktvarianten, Dokumentation und weitere Informationen finden Sie in unserem Online-Shop.

Öl-Wasser-Trenner

Serie »drukosep«



Für Kompressorenleistungen bis 3,5 m³/min.

Warum Kondensataufbereitung?

Bei der Erzeugung von Druckluft entsteht immer Kondenswasser. Die Kondensatmenge ist abhängig von der Größe und der Betriebszeit des Kompressors. Das Kondensat von ölgeschmierten Kompressoren kann bis zu 2000 mg Öl pro Liter Kondensat enthalten!

Nach § 7a des Wasserhaushaltsgesetzes muss das Kondensat entsprechend dem Stand der Technik aufbereitet werden, wenn es in die öffentliche Abwasserentsorgung eingeleitet werden soll. Der Grenzwert liegt bei 20 mg Öl pro Liter Wasser.

Wird das Kondensat nicht behandelt, muss es gesammelt und gegen Nachweis durch ein Fachunternehmen entsorgt werden.

Der »drukosep« entölt das Kondensat durch eine Kombination aus Koaleszenz- und Aktivkohlefilter zuverlässig.

Das gereinigte Wasser kann in die öffentliche Kanalisation eingeleitet werden - das Altöl sammelt sich im Kombifilter an und kann zusammen mit dem Filter entsorgt werden.

Vorteile des »drukosep«

- kompakte Bauweise
- sichere Wand- oder Bodenmontage
- 3-Stufen-Kombifilter
- Testglas zur Prüfung des gereinigten Kondensats



SEP 2

Behälter	Polyethylen / Polypropylen
Filterelement	Polypropylen / Aktivkohle

Öl-Wasser-Trenner »drukosep«

Artikel Nr.	Typen Nr.	max. Kompressorleistung m ³ /min	Höhe mm	Breite mm	Tiefe mm	Gewicht kg	Preis €
101615	SEP 1	1,5	445,0	251,0	240,0	4,3	377,74
101616	SEP 2	2,5	545,0	251,0	240,0	5,5	448,01
101617	SEP 3	3,5	613,0	373,0	291,0	9	635,19



SEP 90



SEP 95

Ersatzteile für Öl-Wasser-Trenner »drukosep«

Artikel Nr.	Typen Nr.	Beschreibung	Preis €
101618	SEP 90	Öl-Testpapier (50 Streifen)	31,37
101619	SEP 95	Testglas	10,93
101620	SEP 11	Ersatzfilterset für Öl-Wasser-Trenner 1,5 m ³ /min	89,27
101621	SEP 22	Ersatzfilterset für Öl-Wasser-Trenner 2,5 m ³ /min	96,25
101622	SEP 33	Ersatzfilterset für Öl-Wasser-Trenner 3,5 m ³ /min	181,36



SEP 11



www.riegler.shop

HK und Seitenzahl eingeben (z. B. HK360)

Alle Produktvarianten, Dokumentation und weitere Informationen finden Sie in unserem Online-Shop.

Kondensatableiter

Typ »drukodrain«



Zigtausendfach eingesetztes und bewährtes, robust gebautes und sofort einsetzbares taktgesteuertes Ableitersystem zum kontrollierten Ableiten von Druckluftkondensat. Im Gegensatz zu herkömmlichen Taktgebern werden beim »drukodrain« für die Blas- und Pausenzeiten keine Sekunden oder Minuten eingestellt sondern - entsprechend der vorgeschalteten Druckluftanlage - bar oder m³/min.

Dadurch ist ein optimales und zuverlässiges Arbeiten gewährleistet.

Vorteile des »drukodrain«

- druckluftgerechte Taktgebereinstellungen:
"bar" - für Betriebsdruck
"m³/min" - für Kompressoren- oder Trockenleistung
- für Kompressoren- oder Trocknerleistung bis max. 20 m³/min
- integrierter Schmutzfänger und Kugelhahn G 1/2
- 2 m Anschlusskabel und Stecker (230 V / 50 Hz) inklusive

Kondensatableiter »drukodrain«				
Artikel Nr.	Typen Nr.	Spannung	Betriebsdruck max. bar	Preis €
101623	KA 10	230 V / 50 Hz	16	124,96



KA 10

Ersatzteile für Kondensatableiter Typ »drukodrain«			
Artikel Nr.	Typen Nr.	Beschreibung	Preis €
101624	KA 10-1	Taktgeber	66,02
101625	KA 10-2	Wartungskit	34,89



KA 10-1

KA 10-2

Kondensatableiter

Typ »drukodrain plus«



Niveaugesteuerter Kondensatableiter in kompakter Bauweise für höchste Betriebssicherheit. Das Kondensat gelangt in den integrierten Sammelbehälter. Dort wird der Kondensatpegel permanent überwacht. Erreicht das Kondensat den Maximumpunkt öffnet das Pilotventil und das Kondensat wird durch den Systemdruck in die Auslaufleitung gedrückt. Ist der Minimumpunkt erreicht schließt das Ventil.

Vorteile des »drukodrain plus«

- kein Druckverlust
- Schutz der Membrane durch integrierten Becherfilter
- Testschalter für manuellen Auslass
- Auto-Reset-Funktion
- geeignet für alle Kondensatarten

Anschlussleistung Kompressor	10 m ³ /min
Anschlussleistung Trockner	20 m ³ /min
Anschlussleistung Filter	100 m ³ /min

Kondensatableiter »drukodrain plus«				
Artikel Nr.	Typen Nr.	Spannung	Betriebsdruck bar	Preis €
101626	KA 20	230 V AC / 50 Hz	0,2 - 16	210,18



KA 20

→ Folgende Spannungen auf Anfrage:
24 V DC, 24 V AC DC, 24 V AC / 50 Hz, 110 V AC / 50 Hz, 115 V / 50 Hz

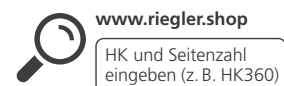

Alle Produktvarianten, Dokumentation und weitere Informationen finden Sie in unserem Online-Shop.

Handmessgerät für industrielle Anwendungen

PLUS

Portables Handmessgerät mit integriertem Datenlogger passend für Durchflussmengenmesser, für industrielle Anwendungen, wie z. B. Verbrauchs- und Durchflussmessung, Druck- und Vakuummessung, Temperaturmessung, Restfeuchte- und Taupunktmessung.

Mit dem 3,5"-Grafikdisplay können die Messwerte auch mit farbigen Kurven grafisch dargestellt werden.

Bis zu 100 Mio. Messwerte können gespeichert und dann per USB-Stick in den PC übertragen werden. Mittels einer zusätzlichen Software können die Daten komfortabel auf dem PC ausgewertet werden, z. B. für Langzeitmessungen/Auswertungen oder einfaches und schnelles Erstellen von Serviceberichten.

- universeller Sensoreingang für viele gängige Signale: 0...1/10 V, 0/4...20 mA, Pt 100, Pt 1000, Impuls, Modbus, ...
- aufladbare Li-Ion Akkus, für > 4 h Dauerbetrieb je nach externen Sensoren
- 3,5"-Touchpanel TFT transmissiv, Grafik, Kurven, Statistik
- integrierter Datenlogger
- integrierte USB-Schnittstelle
- bis zu 8 Sprachen auswählbar
- grafische und/oder tabellarische Auswertung
- Spannungsversorgung für Sensoren:
Ausgangsspannung 24 V DC ± 10%, Ausgangsstrom 120 mA im Dauerbetrieb
- Abmessungen: 82 x 96 x 245 mm
- Gewicht: 450 g
- Gehäusematerial: PC/ABS
- Einsatztemperatur: 0 °C bis +50 °C
- Speichergröße: 4 GB - Speicherkarte Standard



DL 200

Portables Handmessgerät mit integriertem Datenlogger

Artikel Nr.	Typen Nr.	Preis €
135978	DL 200	1868,80

→ Auch verwendbar für Differenzdruck-Durchflussmesser, siehe Seite 143



DL200-AL5



DL200-TK

Zubehör für Handmessgerät

Artikel Nr.	Typen Nr.	Beschreibung	Preis €
135866	DL200-AL5	Anschlussleitung für Durchflussmengenmesser	175,76
135867	DL200-AL5-F	Anschlussleitung für Fremdsensoren	139,30
135868	DL200-TK	Transportkoffer für Handmessgerät	254,67
135964	DL200-ASW	Software für Auswertung Handmessgerät (max. 2 Lizenzen)	613,88



www.riegler.shop

HK und Seitenzahl eingeben (z. B. HK360)

Alle Produktvarianten, Dokumentation und weitere Informationen finden Sie in unserem Online-Shop.

Durchflussmengenmesser

MAX

Kalorimetrisches Messsystem zur Systemüberwachung von Durchfluss- und Verbrauchsänderungen, sowie für Leckagen- und Energieeffizienzmessungen.
 Eine zusätzliche Druck- und Temperaturkompensation ist nicht notwendig.
 Alle Messwerte werden digital erfasst, dadurch ist eine sehr schnelle und präzise Messung möglich.
 Hohe Messgenauigkeit durch definierte Messstrecke.

- Displayanzeige: Momentanverbrauch in l/min, m³/h,... und Gesamtverbrauch (Zählerstand) in m³, l, ...
- Gesamtverbrauch (Zählerstand) über Tastatur auf „Null“ rücksetzbar
- Anzeige um 180° drehbar, Messeinheit abschraubbar
- Messgrößen: m³/h, l/min (1000 mbar, 20 °C) bei Druckluft bzw. Nm³/h, NI/min (1013 mbar, 0 °C) bei Gasen
- Einheiten: m³/h, m³/min, l/min, ... über Tastatur einstellbar
- Gasarten: Druckluft (= Standard), andere Gasarten wie z. B. Stickstoff, Argon, CO2, ... über Handmessgerät einstellbar
- Genauigkeit: ± 1,5% vom Messwert
- Digitalausgang: RS 485 Schnittstelle, Modbus RTU für Anschluss an Energiemanagementsysteme, Gebäudeleittechnik, ...
- Gehäuse-Werkstoff: Polycarbonat (IP65)
- Messstrecke-Werkstoff: Edelstahl 1.4301

Nicht im Lieferumfang enthalten:

- Steckernetzteil
- portables Handmessgerät mit mobilem Datenlogger

Messsystem	kalorimetrische Messung
Medium	Druckluft, neutrale Gase
Betriebsdruck max.	16 bar
Temperaturbereich	-30 bis 80 °C
Ausgabe der Durchflusswerte	analog 4 - 20 mA, Impulsausgang (galvanisch getrennt)
Betriebsspannung	24 V DC
Display	Hintergrundbeleuchtung

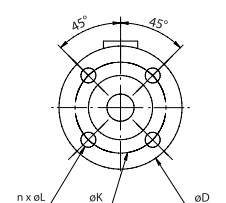
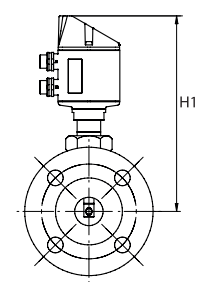
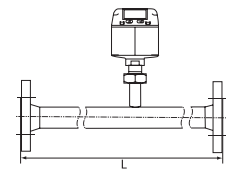
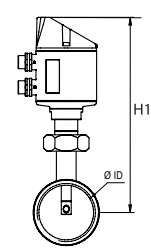
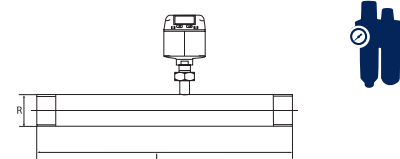

Durchflussmengenmesser inkl. Messstrecke mit Gewindeanschluss

Artikel Nr.	Typen Nr.	Messbereich	Gewinde	DN	L mm	H1 mm	Rohr-Innen-Ø mm	Preis €
135870	DFMM08-14	0,8 l/min bis 90 l/min	R 1/4	8	194,0	165,7	8,9	1251,30
135871	DFMM15-12	0,2 m³/h bis 90 m³/h	R 1/2	15	300,0	165,7	16,1	1251,30
135872	DFMM20-34	0,3 m³/h bis 170 m³/h	R 3/4	20	475,0	165,7	21,7	1318,29
135873	DFMM25-1	0,5 m³/h bis 290 m³/h	R 1	25	475,0	165,7	27,3	1350,89
135874	DFMM32-114	0,7 m³/h bis 530 m³/h	R 1 1/4	32	475,0	165,7	36	1627,96
135875	DFMM40-112	1,0 m³/h bis 730 m³/h	R 1 1/2	40	475,0	165,7	41,9	1627,96

Durchflussmengenmesser inkl. Messstrecke mit Flanschanschluss (DIN EN 1092-1)

Artikel Nr.	Typen Nr.	Messbereich	Anzahl Schraubenlöcher	DN	L mm	H1 mm	Rohr-Innen-Ø mm	Flansch-Ø D mm	Teilkreis-Ø K mm	Preis €
135877	DFMM15-FL15	0,2 m³/h bis 90 m³/h	4 x 14	15	300,0	165,7	16,1	95	65	1515,68
135878	DFMM20-FL20	0,3 m³/h bis 170 m³/h	4 x 14	20	475,0	165,7	21,7	105	75	1627,96
135879	DFMM25-FL25	0,5 m³/h bis 290 m³/h	4 x 14	25	475,0	165,7	27,3	115	85	1696,77
135880	DFMM32-FL32	0,7 m³/h bis 530 m³/h	4 x 18	32	475,0	165,7	36	140	100	2127,75

www.riegler.shop
 HK und Seitenzahl eingeben (z. B. HK360)

Alle Produktvarianten, Dokumentation und weitere Informationen finden Sie in unserem Online-Shop.

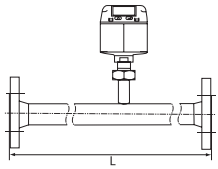

Durchflussmengenmesser

MAX II

Durchflussmengenmesser inkl. Messstrecke mit Flanschanschluss (DIN EN 1092-1)

Artikel Nr.	Typen Nr.	Messbereich	Anzahl Schraubenlöcher	DN	L mm	H1 mm	Rohr-Innen-Ø mm	Flansch-Ø D mm	Teilkreis-Ø K mm	Preis €
135881	DFMM40-FL40	1,0 m ³ /h bis 730 m ³ /h	4 x 18	40	475,0	165,7	41,9	150	110	2127,75
135882	DFMM50-FL50	2,0 m ³ /h bis 1195 m ³ /h	4 x 18	50	475,0	165,7	53,1	165	125	2539,09

➔ Weitere Anschlussgrößen und mit Flanschanschluss finden Sie in unserem Online-Shop

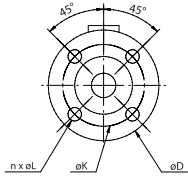
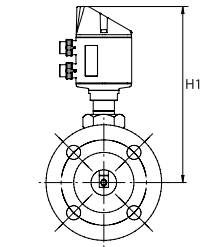

SNT-230/24

Zubehör für Durchflussmengenmesser

Artikel Nr.	Typen Nr.	Beschreibung	Preis €
135865	SNT-230/24	Steckernetzteil 100-240 V AC / 24 V DC, 5-polig, M12x1	148,68



www.riegler.shop

HK und Seitenzahl eingeben (z. B. HK360)

Alle Produktvarianten, Dokumentation und weitere Informationen finden Sie in unserem Online-Shop.

NEU Leckagesuchgerät LS 250

Ultraschall-Messtechnik

PLUS

FUNKTION:

Hohe und vermeidbare Energiekosten entstehen jedes Jahr durch Leckagen in Druckluft- und Gasanlagen.

Durch das Ausströmen von Gasen aus Lecks entstehen Geräusche im Ultraschallbereich. Diese Ultraschallgeräusche sind für das menschliche Ohr nicht hörbar.

Das Leckagesuchgerät LS 250 ortet auch kleinste Leckagen aus mehreren Metern Entfernung. Wie? Es transformiert die nicht hörbaren Ultraschallgeräusche in eine Frequenz, die anhand des Displays visuell und mit Hilfe des schalldichten Kopfhörers akustisch zu erkennen ist.

Das LS 250 ist die Weiterentwicklung des bewährten LS 200. Es überzeugt wie das LS 200 durch eine feine Sensortechnik, welche das Aufspüren von Leckagen effektiv verbessert. Der integrierte Laserpointer dient der Zielpfeilung. So lassen sich Lecks genau lokalisieren. Zusätzlich zu den Vorteilen des LS 200 verfügt das LS 250 darüber hinaus über ein großes Touchdisplay.

Der besonders konzipierte Schalltrichter erreicht eine bessere Bündelung der Schallwellen. Dieser Trichter wirkt wie ein Richtmikrofon. Störende Nebengeräusche, die zum Beispiel während des laufenden Betriebes auftreten, werden unterdrückt bzw. ausgeblendet. Dies erleichtert die Lokalisierung von Leckagen auch in schwer zugänglichen Bereichen.

ANWENDUNG:

Leckagesuche an Druckluft-, Gas-, Dampf- und Vakuumanlagen. Nicht geeignet für Helium.

VORTEILE:

- Einfache und schnelle Messung - auch aus mehreren Metern Entfernung.
- Messungen können während des laufenden Betriebes durchgeführt werden, ohne diesen zu beeinträchtigen.
- Kurze Amortisationszeit des Gerätes durch hohe Kosteneinsparung.
- Laute Nebengeräusche schmälern die Qualität der Messungen keinesfalls, da die akustische Frequenz im Ultraschallbereich arbeitet.
- Sichere und leichte Handhabung.

ANSCHLÜSSE:

- Netzteilbuchse für externes Ladegerät
- 3,5-mm-Klinkenstecker für Kopfhörer

LIEFERUMFANG IM PRAKTISCHEN KOFFER-SET:

- Leckagesuchgerät mit Ultraschallsonde
- Schalltrichter
- Richtrohr mit Richtspitze
- Schalldichter, ergonomischer Kopfhörer
- Steckernetzteil/Ladegerät
- Transportkoffer



LS 250

Arbeitsfrequenz	40 kHz ± 2 kHz
Laser als optisches Hilfsmittel	Wellenlänge: 630...660 nm, Ausgangsleistung: <1 mW
Energieversorgung	Lithium-Ionen-Akku mit hoher Kapazität, externes Ladegerät
Betriebsdauer	> 10 Stunden
Ladezeit	max. 4 Stunden
Einsatztemperatur	-5 bis 50 °C
Lagertemperatur	-20 bis 60 °C

Leckagesuchgerät

Artikel Nr.	Typen Nr.	Beschreibung	Preis €
206419	LS 250	Leckagesuchgerät LS 250 inkl. Zubehör im praktischen Koffer-Set	2267,69



www.riegler.shop

HK und Seitenzahl eingeben (z. B. HK360)

Alle Produktvarianten, Dokumentation und weitere Informationen finden Sie in unserem Online-Shop.

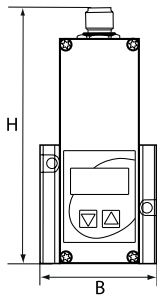

Proportional-Regelventile

Typ »sentronic LP«



Proportionalventil zur einfachen und effizienten Druckregelung.

Mit geringem Platzbedarf, einfacher Bedienung, modularem Aufbau und moderner Software (siehe Downloads) bietet das Ventil viele Möglichkeiten zur Optimierung Ihrer Prozesse.

Digitale Kommunikation und Regeltechnik.
 Geringe Stromaufnahme < 4 W durch vorgesteuerte Pilotventile.
 Weitere Funktionen sind Diagnose, Parametrierung und Wartung.
 Vorgesteuertes Proportionalventil RoHS-, REACH-konform.

Der Sollwert wird über die elektrische Steckverbindung als Einheitssignal (0 - 10 V) vorgegeben.

Medium	Luft oder neutrale Gase, gefiltert 50 µm, geölt oder ungeölt
Arbeitsdruck	0 - 10 bar
Betätigung	3-Wege-Ventile
Ansteuerung	0 - 10 V
Mediumtemperatur	0 bis 60 °C
Umgebungstemperatur	0 bis 50 °C
DN	4
Elektrischer Sollwert	0 - 10 V
Failsafe-Verhalten	Druckhaltend bei Spannungsabfall, ohne Regelung
Reproduzierbarkeit	1% vom Endwert
Hysterese	1% vom Endwert
Gehäuse	Aluminium
Innenteile	POM
Dichtmaterial	NBR
Durchfluss	470 l/min
Durchflusswertmessung	bei P ₂ = 6 bar



PV 2160-N

Proportional-Regelventil, 3-Wege-Ausführung, mit Regelkreis, 24 V DC

Artikel Nr.	Typen Nr.	Gewinde	B mm	H mm	Preis €
135885	PV 2160-N	G 1/4	52,0	115,0	719,17

➔ Proportional-Regelventil mit Ansteuerung 0 – 20 mA oder 4 – 20 mA erhältlich auf Anfrage



PVZ 10

PVZ 12

Zubehör für Proportional-Regelventil

Artikel Nr.	Typen Nr.	Beschreibung	Preis €
101635	PVZ 10	M12-Winkelleitungsdose, 5-polig, mit Schraubklemmen	36,01
101637	PVZ 12	RS 232-Umsetzer, 2 m Kabel mit 9-poligem Sub-D-Stecker	336,13



www.riegler.shop

HK und Seitenzahl eingeben (z. B. HK360)

Alle Produktvarianten, Dokumentation und weitere Informationen finden Sie in unserem Online-Shop.

Proportional-Regelventile

Typ »sentronic D«



Zur elektronischen Druckregelung.

Hochdynamisches 3-Wege-Proportionalventil mit digitaler Steuerung.

D steht für:

- Digitale Steuerungstechnik
- Display (integrierte Anzeige)
- Direkt gesteuertes Ventil
- Dynamisch (hohe Geschwindigkeit)

Eine Besonderheit stellt die DaS-Software (siehe Downloads) dar, die über einen PC (Rechnerschnittstelle RS 232) die Möglichkeit der optimalen Reglereinstellung bietet. Gleichzeitig kann der Soll- und Istwert visualisiert werden.

Weitere Funktionen sind Diagnose, Parametrierung und Wartung. Über das integrierte Display und die Funktionstasten kann das Ventil im Ausgangs-Druck ebenfalls verändert und auch ohne PC betrieben werden.

Vorteile:

- geringe Hysterese
- sehr kurze Ansprechzeiten
- extrem geringe Ansprechempfindlichkeit
- kein ständiger Luftverbrauch
- analoger Istwert-Ausgang
- digitale Regelung
- hohe Geschwindigkeit
- Kommunikation mit einem PC

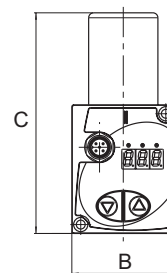

Medium	Luft oder neutrale Gase (Filter ≤ 50 µm vorgeschrieben)
Arbeitsdruck	0 - 10 bar
Betätigung	Proportionalmagnet
Ansteuerung	0 - 10 V
Mediumtemperatur	0 bis 60 °C
Umgebungstemperatur	0 bis 50 °C
Elektrischer Sollwert	0 - 10 V
Analoger Ausgang	0 - 10 V
Digitaler Ausgang	Druckschalterausgang PNP +/- 5%
Failsafe-Verhalten	entlüftend bei Spannungsabfall
Gehäuse	Aluminium
Innenteile	POM
Dichtmaterial	NBR

Proportional-Regelventil, digital, 24 V DC

Artikel Nr.	Typen Nr.	Gewinde	DN	Durchfluss l/min	B mm	C mm	Preis €
101631	PV 2250	G 1/8	4	780	52,0	112,0	938,64
101632	PV 2251	G 1/4	4	780	52,0	112,0	974,58
101633	PV 2260	G 1/4	8	1750	66,0	138,0	1005,87
101634	PV 2261	G 3/8	8	1750	66,0	138,0	1041,82

➔ Proportional-Regelventil mit Ansteuerung 0 – 20 mA oder 4 – 20 mA erhältlich auf Anfrage



PV 2251

Zubehör für Proportional-Regelventil, digital

Artikel Nr.	Typen Nr.	Beschreibung	Preis €
101635	PVZ 10	M12-Winkelleitungsdose, 5-polig, mit Schraubklemmen	36,01
101636	PVZ 11	Spannungsversorgungskabel 2 m, 5 x 0,25 mm ²	46,24
101637	PVZ 12	RS 232-Umsetzer, 2 m Kabel mit 9-poligem Sub-D-Stecker	336,13



PVZ 10

PVZ 12



PVZ 11



www.riegler.shop

HK und Seitenzahl eingeben (z. B. HK360)

Alle Produktvarianten, Dokumentation und weitere Informationen finden Sie in unserem Online-Shop.

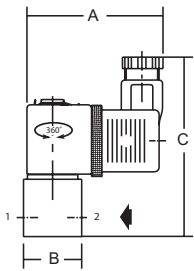
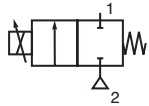

Proportional-Regelventile

Typ »posiflow«



Zur elektronischen Durchflussregelung.

Für alle Anwendungen, in denen der Durchfluss einer Flüssigkeit oder eines Gases geregelt werden soll. Das Ventil arbeitet durch eine spezielle Magnetankertechnik mit geringer Reibung und hoher Dynamik.

Bei Verwendung dieses Gerätes mit einem Steckerverstärker: Minimaler und maximaler Strom sowie die Frequenz sind über integrierte Potentiometer veränderbar.

Eine Stromrampe ist ebenfalls zuschaltbar und über Potentiometer veränderbar. Damit lassen sich trotz sprungförmiger Sollwertänderungen langsame Durchflussänderungen erzielen. Bei Sollwerten < 200 mV (< 0,4 / 4,4 mA) wird der Ansteuerstrom komplett abgeschaltet, so dass das Ventil stromlos ist (Dichtschließfunktion).

Zum Betrieb dieser Proportionalventile empfehlen wir die Verwendung eines Steckerverstärkers.

Vorteile:

- platz- und kostensparend
- integrierter Temperatureausgleich
- präzise Regelung
- optimaler Durchfluss ohne Wasserschlag
- Rampenfunktion für eine sanftere Reaktion auf sprunghafte Veränderung des Eingangssignals
- Abschaltfunktion

Medium	Luft, neutrale Gase, Wasser, Öl
Druckbereich	Vakuum bis 8 bar
Dichtmaterial	FKM
Ansteuerung	über Steckerverstärker 0 - 10 V, 0 - 20 mA, 4 - 20 mA
Ventilteller	FKM
Gehäuse	Messing
Ventilsitz	Messing
Innenteile	Edelstahl
Failsafe-Verhalten	dichtschließend bei Spannungsabfall



PV 2011



PV 2013

Proportionalventil zur Durchflussregelung von Luft / Gas / Wasser / Öl, 24 V DC stromlos geschlossen

Artikel Nr.	Typen Nr.	Gewinde	Mediums-temperatur °C	Umgebungs-temperatur °C	DN	Betriebsdruck-Differenz max. bar	A mm	B mm	C mm	Preis €
101639	PV 2011	G 1/8	0 bis 50	0 bis 40	1,2	5	59,0	25,0	78,0	120,92
101640	PV 2012	G 1/8	0 bis 50	0 bis 40	1,6	4	59,0	25,0	78,0	120,92

Proportionalventil zur Durchflussregelung von Luft / Gas, 24 V DC stromlos geschlossen

Artikel Nr.	Typen Nr.	Gewinde	Mediums-temperatur °C	Umgebungs-temperatur °C	DN	Betriebsdruck-Differenz max. bar	A mm	B mm	C mm	Preis €
101641	PV 2013	G 1/4	-10 bis 90	-10 bis 75	2,4	8	85,0	40,0	95,0	221,84
101642	PV 2014	G 1/4	-10 bis 90	-10 bis 75	3,2	4	85,0	40,0	95,0	221,84
101643	PV 2015	G 3/8	-10 bis 90	-10 bis 75	5,6	1,4	85,0	48,0	97,0	249,18
101644	PV 2016	G 3/8	-10 bis 90	-10 bis 75	7,1	1	85,0	48,0	97,0	249,18

Proportionalventil zur Durchflussregelung von Wasser / Öl, 24 V DC stromlos geschlossen

Artikel Nr.	Typen Nr.	Gewinde	Mediums-temperatur °C	Umgebungs-temperatur °C	DN	Betriebsdruck-Differenz max. bar	A mm	B mm	C mm	Preis €
101645	PV 2023	G 1/4	-10 bis 90	-10 bis 75	2,4	8	85,0	40,0	95,0	221,84
101646	PV 2024	G 1/4	-10 bis 90	-10 bis 75	3,2	4	85,0	40,0	95,0	221,84
101647	PV 2025	G 3/8	-10 bis 90	-10 bis 75	5,6	1,4	85,0	48,0	97,0	241,99
101648	PV 2026	G 3/8	-10 bis 90	-10 bis 75	7,1	1	85,0	48,0	97,0	241,99



www.riegler.shop

HK und Seitenzahl eingeben (z. B. HK360)

Alle Produktvarianten, Dokumentation und weitere Informationen finden Sie in unserem Online-Shop.

Steckerverstärker / Chopperverstärker

für Proportional-Regelventile »posiflow«



Zur Umwandlung des Einheitssignals 0 - 10 V, 0 - 20 mA oder 4 - 20 mA (einstellbar) in einen eingepprägten Strom (0 - 1 A). Der eingepprägte Strom ist pulsbreitenmoduliert und sorgt für eine hysteresearme und temperaturstabile Ansteuerung.

Mit einstellbarer Zeitrampe (EIN/AUS, einstellbar von 0,1 bis 3 Sek.).

Der minimale und maximale Versorgungsstrom für die Spule ist in Abhängigkeit von den Regelsignalen einstellbar.



Betriebsspannung	24 V DC
Gehäuse	PA

Steckerverstärker (zum direkten Anbau an das Ventil)

Artikel Nr.	Typen Nr.	Temperaturbereich °C	für Geräte	Preis €
101649	PV 2910	-10 bis 75	G 1/8	372,07
101650	PV 2920	-10 bis 75	G 1/4, G 3/8	372,07



PV 2910

Chopperverstärker (zur Schaltschrankmontage)

Artikel Nr.	Typen Nr.	Temperaturbereich °C	Preis €
101651	PV 2930	-10 bis 60	405,76



PV 2930



www.riegler.shop

HK und Seitenzahl eingeben (z. B. HK360)

Alle Produktvarianten, Dokumentation und weitere Informationen finden Sie in unserem Online-Shop.

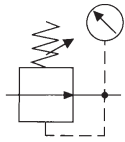

Edelstahl-Druckregler

aus Edelstahl 1.4571

Membrandruckregler ohne Sekundärentlüftung.
Druckeinstellung kann durch Eindrücken des Handrads arretiert werden.

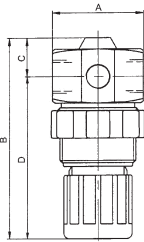

Eingangsdruck max.	25 bar
Mediumtemperatur max.	80 °C
Umgebungstemperatur max.	80 °C
Gehäuse	Edelstahl V4A (1.4571)
Innenteile	Edelstahl V4A (1.4571)
Dichtmaterial	FKM
Membrane	FKM
Durchflusswertmessung	bei $P_1 = 8$ bar, $P_2 = 6$ bar und Druckabfall $\Delta p = 1$ bar



777.302

Edelstahl-Druckregler für flüssige Medien, ohne Manometer

Artikel Nr.	Typen Nr.	Gewinde	Druckfeder	Regelbereich bar	Durchfluss l/min	A mm	B mm	C mm	D mm	Preis €
101185	777.301	G 1/4	Stahl	0,1 - 2	320	36,0	81,0	16,0	65,0	291,41
101186	777.302	G 1/4	Stahl	0,2 - 6	320	36,0	81,0	16,0	65,0	291,41
101187	777.303	G 1/4	Edelstahl	0,5 - 10	320	36,0	81,0	16,0	65,0	291,41



MV 30

110.46-ES

Zubehör / Ersatzteile

Artikel Nr.	Typen Nr.	Beschreibung	Preis €
100344	MV 30	Haltewinkel mit Mutter M30x1,5	6,54
101188	110.46-ES	Manometer Ø 40 mm, G 1/8 AG, 0 - 10 bar	98,36
101189	110.43-ES	Manometer Ø 40 mm, G 1/8 AG, 0 - 2,5 bar	93,08
101190	22.777.4	Verschleißteilesatz	44,74



www.riegler.shop

HK und Seitenzahl eingeben (z. B. HK360)

Alle Produktvarianten, Dokumentation und weitere Informationen finden Sie in unserem Online-Shop.

Edelstahl-Druckregler

aus Edelstahl 1.4404

Buntmetallfreie Edelstahlregler für den Einsatz in der Lebensmittelindustrie, chemischen Industrie, Bergbau, Apparate- und Sondermaschinenbau sowie in der Medizintechnik.

Mediumtemperatur max.	80 °C
Umgebungstemperatur max.	80 °C
Gehäuse	Edelstahl 1.4404 (AISI 316L)
Dichtmaterial	FKM
Durchflusswertmessung	bei $P_1 = 8 \text{ bar}$, $P_2 = 6 \text{ bar}$ und Druckabfall $\Delta p \leq 1 \text{ bar}$

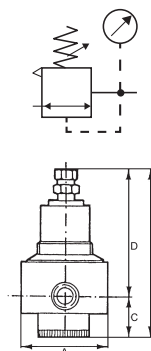

Edelstahl-Druckregler mit Sekundärentlüftung (rücksteuerbar) und Edelstahlmanometer

Artikel Nr.	Typen Nr.	Eingangsgewinde	Eingangsdruck max. bar	Membrane	Regelbereich bar	Durchfluss l/min	A mm	B mm	D mm	Preis €
101191	570.14 B	G 1/4	30	PTFE auf NBR-Träger	0,5 - 8	1300	64,0	160,0	122,0	479,68
101192	570.14 D	G 1/4	50	PTFE auf NBR-Träger	1 - 15	1300	64,0	160,0	122,0	479,68
129270	DRES.G12R.05-8B	G 1/2	50	PTFE auf NBR-Träger	0,5 - 8	2800	109,0	160,0	121,0	854,20
129271	DRES.G12R.1-15B	G 1/2	50	PTFE auf NBR-Träger	1 - 15	2800	109,0	160,0	121,0	847,10



570.14 B

Edelstahl-Druckregler, für flüssige Medien, ohne Sekundärentlüftung (nicht rücksteuerbar) und Edelstahlmanometer

Artikel Nr.	Typen Nr.	Eingangsgewinde	Eingangsdruck max. bar	Membrane	Regelbereich bar	Durchfluss l/min	A mm	B mm	D mm	Preis €
101195	571.14 B	G 1/4	30	PTFE auf NBR-Träger	0,5 - 8	1300	64,0	160,0	122,0	547,81
101196	571.14 D	G 1/4	50	PTFE auf NBR-Träger	1 - 15	1300	64,0	160,0	122,0	547,81
129272	DRES.G12NR.05-8B	G 1/2	50	PTFE auf NBR-Träger	0,5 - 8	2800	109,0	160,0	121,0	905,84
129273	DRES.G12NR.1-15B	G 1/2	50	PTFE auf NBR-Träger	1 - 15	2800	109,0	160,0	121,0	938,49



DRES.G12R.05-8B

- ➔ Mit NPT-Gewinde auf Anfrage erhältlich
- ➔ Andere Regelbereiche, Temperaturbereiche und FDA-Zulassung auf Anfrage erhältlich

Zubehör / Ersatzteile

Artikel Nr.	Typen Nr.	Beschreibung	Preis €
101199	576/1	Haltewinkel mit Mutter M45x1,5	77,50
101200	576/3	Haltewinkel mit Mutter M50x1,5	77,50
101201	4084	Manometer Ø 63 mm, G 1/4 AG, 0 - 10 bar	120,51
101202	4085	Manometer Ø 63 mm, G 1/4 AG, 0 - 16 bar	120,51
101203	22.5704.4	Verschleißteilsatz für G 1/4 (rücksteuerbar), max. 30 bar	175,05
194360	VTSDR14R50	Verschleißteilsatz für G 1/4 (rücksteuerbar), max. 50 bar	332,00
129671	VTSDRES.G12.RÜ	Verschleißteilsatz für G 1/2 (rücksteuerbar)	223,35
101205	22.5714.4.16	Verschleißteilsatz für G 1/4 (nicht rücksteuerbar), max. 30 bar	452,54
194362	VTSDR1450	Verschleißteilsatz für G 1/4 (nicht rücksteuerbar), max. 50 bar	332,00
129672	VTSDRES.G12	Verschleißteilsatz für G 1/2 (nicht rücksteuerbar)	223,35



576/1 576/3



4084 22.5704.4



22.5714.4.16

 www.riegler.shop
HK und Seitenzahl eingeben (z. B. HK360)

Alle Produktvarianten, Dokumentation und weitere Informationen finden Sie in unserem Online-Shop.

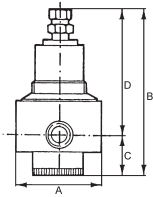
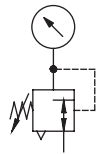

Edelstahl-Druckregler

aus Edelstahl 1.4401

Edelstahlregler für den Einsatz in der chemischen Industrie, Bergbau, Apparate- und Sondermaschinenbau, Pneumatik, usw.
Druckeinstellung mittels Sechskantschraube.

Eingangsdruck max.	30 bar
Mediumtemperatur max.	80 °C
Umgebungstemperatur max.	80 °C
Gehäuse	Edelstahl 1.4401 (AISI 316)
Dichtmaterial	NBR
Membrane	NBR/PTFE
Durchflusswertmessung	bei $P_1 = 10$ bar, $P_2 = 6$ bar und Druckabfall $\Delta p \leq 1$ bar



580RM3-12-4

Edelstahl-Druckregler mit Sekundärentlüftung (rücksteuerbar) und Edelstahlmanometer

Artikel Nr.	Typen Nr.	Gewinde	Regelbereich bar	Durchfluss l/min	A mm	B mm	C mm	D mm	Preis €
133525	580RM1-14-4	G 1/4	0,4 - 4	2320	64,0	167,0	50,0	117,0	420,43
133526	580RM1-14-17	G 1/4	1,7 - 17,5	2320	64,0	167,0	50,0	117,0	420,43
133527	580RM1-38-4	G 3/8	0,4 - 4	4900	64,0	167,0	50,0	117,0	420,43
133528	580RM1-38-17	G 3/8	1,7 - 17,5	4900	64,0	167,0	50,0	117,0	420,43
133529	580RM3-12-4	G 1/2	0,4 - 4	6175	82,0	169,0	50,0	119,0	527,05
133530	580RM3-12-17	G 1/2	1,7 - 17,5	6175	82,0	169,0	50,0	119,0	527,05
133531	580RM3-34-4	G 3/4	0,4 - 4	10195	82,0	169,0	50,0	119,0	527,05
133532	580RM3-34-17	G 3/4	1,7 - 17,5	10195	82,0	169,0	50,0	119,0	527,05
133533	580RM4-1-4	G 1	0,4 - 4	10195	120,0	236,0	100,0	136,0	1421,90
133534	580RM4-1-17	G 1	1,7 - 17,5	10195	120,0	236,0	100,0	136,0	1421,90

→ Andere Regelbereiche auf Anfrage erhältlich.



580RM-BW

4083

Zubehör / Ersatzteile für Edelstahl-Druckregler G 1/4 und G 3/8 (BG 1)

Artikel Nr.	Typen Nr.	Beschreibung	Preis €
137113	580RM-BW	Befestigungswinkel	17,28
102510	4083	Manometer Ø 63 mm, G 1/4 AG, 0 - 6 bar	120,51
102511	4086	Manometer Ø 63 mm, G 1/4 AG, 0 - 25 bar	120,51
137114	580RM1-VS	Verschleißteilesatz	53,99



580RM3-VS

Zubehör / Ersatzteile für Edelstahl-Druckregler G 1/2 und G 3/4 (BG 3)

Artikel Nr.	Typen Nr.	Beschreibung	Preis €
137113	580RM-BW	Befestigungswinkel	17,28
102510	4083	Manometer Ø 63 mm, G 1/4 AG, 0 - 6 bar	120,51
102511	4086	Manometer Ø 63 mm, G 1/4 AG, 0 - 25 bar	120,51
137115	580RM3-VS	Verschleißteilesatz	51,30

Zubehör / Ersatzteile für Edelstahl-Druckregler G 1 (BG 4)

Artikel Nr.	Typen Nr.	Beschreibung	Preis €
137113	580RM-BW	Befestigungswinkel	17,28
102510	4083	Manometer Ø 63 mm, G 1/4 AG, 0 - 6 bar	120,51
102511	4086	Manometer Ø 63 mm, G 1/4 AG, 0 - 25 bar	120,51
137116	580RM4-VS	Verschleißteilesatz	132,31



www.riegler.shop

HK und Seitenzahl eingeben (z. B. HK360)

Alle Produktvarianten, Dokumentation und weitere Informationen finden Sie in unserem Online-Shop.

Edelstahl-Druckregler

aus Edelstahl-Guss 1.4401

Edelstahlregler für den Einsatz in der chemischen Industrie, Bergbau, Apparate- und Sondermaschinenbau, Pneumatik, usw.
Druckeinstellung mittels Knebelgriff.

Eingangsdruck max.	30 bar
Mediumtemperatur max.	80 °C
Umgebungstemperatur max.	80 °C
Gehäuse	Edelstahl-Guss 1.4401 (AISI 316)
Dichtmaterial	NBR
Membrane	NBR/PTFE
Durchflusswertmessung	bei $P_1 = 10 \text{ bar}$, $P_2 = 6 \text{ bar}$ und Druckabfall $\Delta p \leq 1 \text{ bar}$

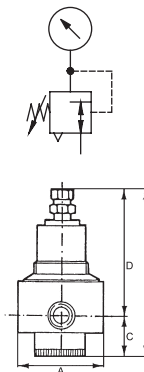

Edelstahl-Druckregler mit Sekundärentlüftung (rücksteuerbar) und Edelstahlmanometer

Artikel Nr.	Typen Nr.	Gewinde	Regelbereich bar	Durchfluss l/min	A mm	B mm	C mm	D mm	Preis €
137323	580RC1-14-4	G 1/4	0,4 - 4	2125	62,0	166,0	51,0	115,0	380,72
137324	580RC1-14-17	G 1/4	1,7 - 17,5	2125	62,0	166,0	51,0	115,0	380,72
137325	580RC1-38-4	G 3/8	0,4 - 4	3965	62,0	166,0	51,0	115,0	380,72
137326	580RC1-38-17	G 3/8	1,7 - 17,5	3965	62,0	166,0	51,0	115,0	380,72
137327	580RC3-12-4	G 1/2	0,4 - 4	8070	82,0	170,0	49,0	121,0	470,46
137328	580RC3-12-17	G 1/2	1,7 - 17,5	8070	82,0	170,0	49,0	121,0	470,46
137329	580RC3-34-4	G 3/4	0,4 - 4	9260	82,0	170,0	49,0	121,0	470,46
137330	580RC3-34-17	G 3/4	1,7 - 17,5	9260	82,0	170,0	49,0	121,0	470,46
137331	580RC4-1-4	G 1	0,4 - 4	10790	120,0	224,0	88,0	136,0	1213,56
137332	580RC4-1-17	G 1	1,7 - 17,5	10790	120,0	224,0	88,0	136,0	1213,56
137333	580RC4-112-4	G 1 1/2	0,4 - 4	11270	120,0	224,0	88,0	136,0	1213,56
137334	580RC4-112-17	G 1 1/2	1,7 - 17,5	11270	120,0	224,0	88,0	136,0	1213,56



580RC3-12-4

→ Andere Regelbereiche auf Anfrage erhältlich.

Zubehör / Ersatzteile für Edelstahl-Druckregler G 1/4 und G 3/8 (BG 1)

Artikel Nr.	Typen Nr.	Beschreibung	Preis €
137113	580RM-BW	Befestigungswinkel	17,28
102510	4083	Manometer Ø 63 mm, G 1/4 AG, 0 - 6 bar	120,51
102511	4086	Manometer Ø 63 mm, G 1/4 AG, 0 - 25 bar	120,51
137316	580RC1-VS	Verschleißteilsatz	72,00



580RM-BW

4083

Zubehör / Ersatzteile für Edelstahl-Druckregler G 1/2 und G 3/4 (BG 3)

Artikel Nr.	Typen Nr.	Beschreibung	Preis €
137113	580RM-BW	Befestigungswinkel	17,28
102510	4083	Manometer Ø 63 mm, G 1/4 AG, 0 - 6 bar	120,51
102511	4086	Manometer Ø 63 mm, G 1/4 AG, 0 - 25 bar	120,51
137317	580RC3-VS	Verschleißteilsatz	68,41



580RM3-VS

Zubehör / Ersatzteile für Edelstahl-Druckregler G 1 und G 1 1/2 (BG 4)

Artikel Nr.	Typen Nr.	Beschreibung	Preis €
137113	580RM-BW	Befestigungswinkel	17,28
102510	4083	Manometer Ø 63 mm, G 1/4 AG, 0 - 6 bar	120,51
102511	4086	Manometer Ø 63 mm, G 1/4 AG, 0 - 25 bar	120,51
137318	580RC4-VS	Verschleißteilsatz	176,41



www.riegler.shop

HK und Seitenzahl eingeben (z. B. HK360)

Alle Produktvarianten, Dokumentation und weitere Informationen finden Sie in unserem Online-Shop.

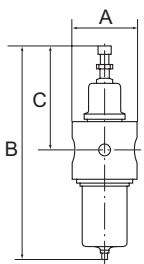
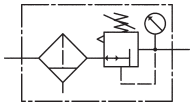

572.14 D



FRES.G12R.1-15B

Edelstahl-Filterregler

aus Edelstahl 1.4404

Buntmetallfreie Edelstahlfilterregler mit Sekundärentlüftung (nicht für flüssige Medien) für den Einsatz in der Lebensmittelindustrie, chemischen Industrie, Bergbau, Apparate- und Sondermaschinenbau sowie in der Medizintechnik.

Eingangsdruck max.	30 bar
Mediumtemperatur max.	80 °C
Umgebungstemperatur max.	80 °C
Regelbereich	1 - 15 bar
Gehäuse	Edelstahl 1.4404 (AISI 316L)
Dichtmaterial	FKM
Membrane	PTFE auf NBR-Träger
Kondensatablass	Handablassventil
Filterfeinheit	50 µm
Durchflusswertmessung	bei P ₁ = 8 bar, P ₂ = 6 bar und Druckabfall Δ _p ≤ 1 bar

Edelstahl-Filterregler mit Sekundärentlüftung (rücksteuerbar), Handablassventil und Edelstahlmanometer

Artikel Nr.	Typen Nr.	Gewinde	Durchfluss l/min	A mm	B mm	C mm	Preis €
101207	572.14 D	G 1/4	800	61,0	249,0	121,0	754,10
129274	FRES.G12R.1-15B	G 1/2	3000	109,0	246,0	121,0	1003,80

- ➔ Mit 5 µm Filterelement auf Anfrage erhältlich
- ➔ Ohne Sekundärentlüftung (für flüssige Medien) auf Anfrage erhältlich
- ➔ Mit halb- bzw. vollautomatischem Ablassventil auf Anfrage erhältlich
- ➔ Andere Regelbereiche, Temperaturbereiche und FDA-Zulassung auf Anfrage erhältlich

Zubehör / Ersatzteile

Artikel Nr.	Typen Nr.	Beschreibung	Preis €
101199	576/1	Haltewinkel mit Mutter M45x1,5	77,50
101200	576/3	Haltewinkel mit Mutter M50x1,5	77,50
101201	4084	Manometer Ø 63 mm, G 1/4 AG, 0 - 10 bar	120,51
101202	4085	Manometer Ø 63 mm, G 1/4 AG, 0 - 16 bar	120,51
101209	22.57244.4	Verschleißteilsatz für G 1/4	179,10
129673	VTSFRES.G12.RÜ	Verschleißteilsatz für G 1/2	359,29



576/1

576/3



4084

22.57244.4



www.riegler.shop

HK und Seitenzahl eingeben (z. B. HK360)

Alle Produktvarianten, Dokumentation und weitere Informationen finden Sie in unserem Online-Shop.

Edelstahl-Filterregler

aus Edelstahl 1.4401

Edelstahlfilterregler mit Sekundärentlüftung (nicht für flüssige Medien) für den Einsatz in der chemischen Industrie, Bergbau, Apparate- und Sondermaschinenbau, Pneumatik, usw. Druckeinstellung mittels Sechskantschraube.

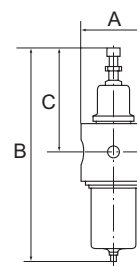
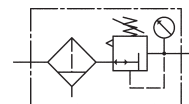

Eingangsdruck max.	30 bar
Mediumtemperatur max.	80 °C
Umgebungstemperatur max.	60 °C
Gehäuse	Edelstahl 1.4401 (AISI 316)
Dichtmaterial	NBR
Membrane	NBR/PTFE
Kondensatablass	Handablassventil
Filterfeinheit	25 µm
Durchflusswertmessung	bei P ₁ = 10 bar, P ₂ = 6 bar und Druckabfall Δ _p ≤ 1 bar

Edelstahl-Filterregler mit Sekundärentlüftung (rücksteuerbar), Handablassventil und Edelstahlmanometer

Artikel Nr.	Typen Nr.	Gewinde	Regelbereich bar	Durchfluss l/min	A mm	B mm	C mm	Preis €
133539	580FRM1-14-4	G 1/4	0,4 - 4	2495	64,0	271,0	117,0	531,20
133540	580FRM1-14-17	G 1/4	1,7 - 17,5	2495	64,0	271,0	117,0	531,20
133541	580FRM1-38-4	G 3/8	0,4 - 4	3200	64,0	271,0	117,0	531,20
133542	580FRM1-38-17	G 3/8	1,7 - 17,5	3200	64,0	271,0	117,0	531,20
133543	580FRM3-12-4	G 1/2	0,4 - 4	5440	82,0	275,0	123,0	647,83
133544	580FRM3-12-17	G 1/2	1,7 - 17,5	5440	82,0	275,0	123,0	647,83
133545	580FRM3-34-4	G 3/4	0,4 - 4	9630	82,0	275,0	123,0	647,83
133546	580FRM3-34-17	G 3/4	1,7 - 17,5	9630	82,0	275,0	123,0	647,83
133547	580FRM4-1-4	G 1	0,4 - 4	10000	120,0	346,0	136,0	2351,35
133548	580FRM4-1-17	G 1	1,7 - 17,5	10000	120,0	346,0	136,0	2351,35



580FRM3-12-4

➔ Andere Regelbereiche auf Anfrage erhältlich.

Zubehör / Ersatzteile für Edelstahl-Filterregler G 1/4 und G 3/8 (BG 1)

Artikel Nr.	Typen Nr.	Beschreibung	Preis €
137113	580RM-BW	Befestigungswinkel	17,28
137117	580FM-BMA	Edelstahlbehälter	100,81
102510	4083	Manometer Ø 63 mm, G 1/4 AG, 0 - 6 bar	120,51
102511	4086	Manometer Ø 63 mm, G 1/4 AG, 0 - 25 bar	120,51
137114	580RM1-VS	Verschleißteilsatz	53,99
137119	580FM-EF	Ersatzfilterelement	32,23
137121	580FM1-ED	Ersatzdichtung	2,70



580RM-BW



580FM-BMA

Zubehör / Ersatzteile für Edelstahl-Filterregler G 1/2 und G 3/4 (BG 3)

Artikel Nr.	Typen Nr.	Beschreibung	Preis €
137113	580RM-BW	Befestigungswinkel	17,28
137117	580FM-BMA	Edelstahlbehälter	100,81
102510	4083	Manometer Ø 63 mm, G 1/4 AG, 0 - 6 bar	120,51
102511	4086	Manometer Ø 63 mm, G 1/4 AG, 0 - 25 bar	120,51
137115	580RM3-VS	Verschleißteilsatz	51,30
137119	580FM-EF	Ersatzfilterelement	32,23
137122	580FM3-ED	Ersatzdichtung	2,70



4083



580RM3-VS

Zubehör / Ersatzteile für Edelstahl-Filterregler G 1 (BG 4)

Artikel Nr.	Typen Nr.	Beschreibung	Preis €
137113	580RM-BW	Befestigungswinkel	17,28
137118	580FM4-BMA	Edelstahlbehälter	720,05
102510	4083	Manometer Ø 63 mm, G 1/4 AG, 0 - 6 bar	120,51
102511	4086	Manometer Ø 63 mm, G 1/4 AG, 0 - 25 bar	120,51
137116	580RM4-VS	Verschleißteilsatz	132,31
137120	580FM4-EF	Ersatzfilterelement	100,81
137123	580FM4-ED	Ersatzdichtung	5,40



580FM-EF



580FM3-ED



www.riegler.shop

HK und Seitenzahl eingeben (z. B. HK360)

Alle Produktvarianten, Dokumentation und weitere Informationen finden Sie in unserem Online-Shop.

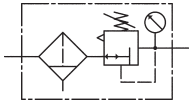

Edelstahl-Filterregler

aus Edelstahl-Guss 1.4401

Edelstahlfilterregler mit Sekundärentlüftung (nicht für flüssige Medien) für den Einsatz in der chemischen Industrie, Bergbau, Apparate- und Sondermaschinenbau, Pneumatik, usw. Druckeinstellung mittels Knebelgriff.

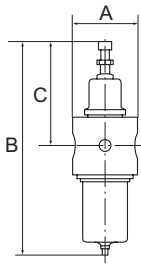

Eingangsdruck max.	30 bar
Mediumtemperatur max.	80 °C
Umgebungstemperatur max.	60 °C
Gehäuse	Edelstahl-Guss 1.4401 (AISI 316)
Dichtmaterial	NBR
Membrane	NBR/PTFE
Kondensatablass	Handablassventil
Filterfeinheit	25 µm
Durchflusswertmessung	bei $P_1 = 10 \text{ bar}$, $P_2 = 6 \text{ bar}$ und Druckabfall $\Delta p \leq 1 \text{ bar}$



580FRC3-12-4

Edelstahl-Filterregler mit Sekundärentlüftung (rücksteuerbar), Handablassventil und Edelstahlmanometer

Artikel Nr.	Typen Nr.	Gewinde	Regelbereich bar	Durchfluss l/min	A mm	B mm	C mm	Preis €
137335	580FRC1-14-4	G 1/4	0,4 - 4	2095	62,0	227,0	115,0	497,36
137336	580FRC1-14-17	G 1/4	1,7 - 17,5	2095	62,0	227,0	115,0	497,36
137337	580FRC1-38-4	G 3/8	0,4 - 4	4420	62,0	227,0	115,0	497,36
137338	580FRC1-38-17	G 3/8	1,7 - 17,5	4420	62,0	227,0	115,0	497,36
137339	580FRC3-12-4	G 1/2	0,4 - 4	7850	82,0	233,0	121,0	538,87
137340	580FRC3-12-17	G 1/2	1,7 - 17,5	7850	82,0	233,0	121,0	538,87
137341	580FRC3-34-4	G 3/4	0,4 - 4	10055	82,0	233,0	121,0	538,87
137342	580FRC3-34-17	G 3/4	1,7 - 17,5	10055	82,0	233,0	121,0	538,87
137343	580FRC4-1-4	G 1	0,4 - 4	11330	120,0	301,0	136,0	2131,15
137344	580FRC4-1-17	G 1	1,7 - 17,5	11330	120,0	301,0	136,0	2131,15
137345	580FRC4-112-4	G 1 1/2	0,4 - 4	11330	120,0	301,0	136,0	2131,15
137346	580FRC4-112-17	G 1 1/2	1,7 - 17,5	11330	120,0	301,0	136,0	2131,15

→ Andere Regelbereiche auf Anfrage erhältlich.



580RM-BW 580FC-BMA



4083 580RC3-VS

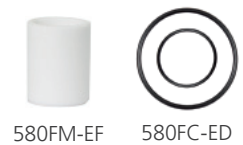

580FM-EF 580FC-ED

Zubehör / Ersatzteile für Edelstahl-Filterregler G 1/4 und G 3/8 (BG 1)

Artikel Nr.	Typen Nr.	Beschreibung	Preis €
137113	580RM-BW	Befestigungswinkel	17,28
137319	580FC-BMA	Edelstahlbehälter	78,13
102510	4083	Manometer Ø 63 mm, G 1/4 AG, 0 - 6 bar	120,51
102511	4086	Manometer Ø 63 mm, G 1/4 AG, 0 - 25 bar	120,51
137316	580RC1-VS	Verschleißteilesatz	72,00
137119	580FM-EF	Ersatzfilterelement	32,23
137321	580FC-ED	Ersatzdichtung	3,84

Zubehör / Ersatzteile für Edelstahl-Filterregler G 1/2 und G 3/4 (BG 3)

Artikel Nr.	Typen Nr.	Beschreibung	Preis €
137113	580RM-BW	Befestigungswinkel	17,28
137319	580FC-BMA	Edelstahlbehälter	78,13
102510	4083	Manometer Ø 63 mm, G 1/4 AG, 0 - 6 bar	120,51
102511	4086	Manometer Ø 63 mm, G 1/4 AG, 0 - 25 bar	120,51
137317	580RC3-VS	Verschleißteilesatz	68,41
137119	580FM-EF	Ersatzfilterelement	32,23
137321	580FC-ED	Ersatzdichtung	3,84

Zubehör / Ersatzteile für Edelstahl-Filterregler G 1 und G 1 1/2 (BG 4)

Artikel Nr.	Typen Nr.	Beschreibung	Preis €
137113	580RM-BW	Befestigungswinkel	17,28
137320	580FC4-BMA	Edelstahlbehälter	162,96
102510	4083	Manometer Ø 63 mm, G 1/4 AG, 0 - 6 bar	120,51
102511	4086	Manometer Ø 63 mm, G 1/4 AG, 0 - 25 bar	120,51
137318	580RC4-VS	Verschleißteilesatz	176,41
137120	580FM4-EF	Ersatzfilterelement	100,81
137322	580FC4-ED	Ersatzdichtung	7,59



www.riegler.shop

HK und Seitenzahl eingeben (z. B. HK360)

Alle Produktvarianten, Dokumentation und weitere Informationen finden Sie in unserem Online-Shop.

Edelstahl-Filter

aus Edelstahl 1.4404

Buntmetallfreie Edelstahlfilter für den Einsatz in der Lebensmittelindustrie, chemischen Industrie, Bergbau, Apparate- und Sondermaschinenbau sowie in der Medizintechnik.

Eingangsdruck max.	50 bar
Mediumtemperatur max.	80 °C
Umgebungstemperatur max.	80 °C
Gehäuse	Edelstahl 1.4404 (AISI 316L)
Dichtmaterial	FKM
Kondensatablass	Verschlusschraube
Filterfeinheit	50 µm
Durchflusswertmessung	bei P ₁ = 7 bar und Druckabfall Δ _p ≤ 0,33 bar

Edelstahl-Filter							
Artikel Nr.	Typen Nr.	Gewinde	Durchfluss l/min	A mm	B mm	C mm	Preis €
101211	572.14	G 1/4	900	64,0	140,0	125,0	363,92
129670	FES.G1250	G 1/2	2500	109,0	140,0	123,0	543,12

- Mit 5 µm Filterelement auf Anfrage erhältlich
- Mit Hand- bzw. vollautomatischem Ablassventil auf Anfrage erhältlich
- Mit NPT-Gewinde auf Anfrage erhältlich
- Achtung: Kein Sterilfilter!
- Andere Regelbereiche, Temperaturbereiche und FDA-Zulassung auf Anfrage erhältlich

Zubehör / Ersatzteile			
Artikel Nr.	Typen Nr.	Beschreibung	Preis €
101215	576/5	Haltewinkel aus Edelstahl 1.4401 für G 1/4	36,23
101216	576/6	Haltewinkel aus Edelstahl 1.4401 für G 1/2	36,23
101213	22.5724.4	Verschleißteilesatz für G 1/4	151,49
129674	VTSFES.G12	Verschleißteilesatz für G 1/2	177,94

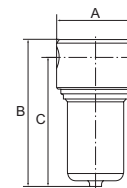
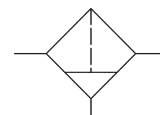

572.14



FES.G1250



22.5724.4



www.riegler.shop

HK und Seitenzahl eingeben (z. B. HK360)

Alle Produktvarianten, Dokumentation und weitere Informationen finden Sie in unserem Online-Shop.

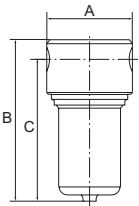
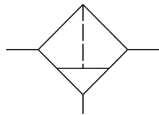

Edelstahl-Filter

aus Edelstahl 1.4401

Edelstahlfilter für den Einsatz in der chemischen Industrie, Bergbau, Apparate- und Sondermaschinenbau, Pneumatik, usw.

Eingangsdruck max.	30 bar
Mediumtemperatur max.	80 °C
Umgebungstemperatur max.	60 °C
Gehäuse	Edelstahl 1.4401 (AISI 316)
Dichtmaterial	NBR
Kondensatablass	Verschlusschraube
Filterfeinheit	25 µm
Durchflusswertmessung	bei P ₁ = 6 bar und Druckabfall Δ _p ≤ 1 bar



580FM3-12

Edelstahl-Filter

Artikel Nr.	Typen Nr.	Gewinde	Durchfluss l/min	A mm	B mm	C mm	Preis €
133549	580FM1-14	G 1/4	2155	64,0	169,0	152,0	303,68
133550	580FM1-38	G 3/8	2380	64,0	169,0	152,0	303,68
133551	580FM3-12	G 1/2	3485	82,0	170,0	155,0	386,13
133552	580FM3-34	G 3/4	5440	82,0	170,0	155,0	386,13
133553	580FM4-1	G 1	9960	120,0	190,0	160,0	1079,78

- ➔ Mit 5 µm Filterelement auf Anfrage erhältlich
- ➔ Achtung: Kein Sterilfilter!

Zubehör / Ersatzteile für Edelstahl-Filter G 1/4 und G 3/8 (BG 1)

Artikel Nr.	Typen Nr.	Beschreibung	Preis €
137117	580FM-BMA	Edelstahlbehälter	100,81
137119	580FM-EF	Ersatzfilterelement	32,23
137121	580FM1-ED	Ersatzdichtung	2,70



580FM-EF 580FM-BMA

Zubehör / Ersatzteile für Edelstahl-Filter G 1/2 und G 3/4 (BG 3)

Artikel Nr.	Typen Nr.	Beschreibung	Preis €
137117	580FM-BMA	Edelstahlbehälter	100,81
137119	580FM-EF	Ersatzfilterelement	32,23
137122	580FM3-ED	Ersatzdichtung	2,70



580FM3-ED

Zubehör / Ersatzteile für Edelstahl-Filter G 1 (BG 4)

Artikel Nr.	Typen Nr.	Beschreibung	Preis €
137118	580FM4-BMA	Edelstahlbehälter	720,05
137120	580FM4-EF	Ersatzfilterelement	100,81
137123	580FM4-ED	Ersatzdichtung	5,40



www.riegler.shop

HK und Seitenzahl eingeben (z. B. HK360)

Alle Produktvarianten, Dokumentation und weitere Informationen finden Sie in unserem Online-Shop.

Edelstahl-Filter

aus Edelstahl-Guss 1.4401

Edelstahlfilter für den Einsatz in der chemischen Industrie, Bergbau, Apparate- und Sondermaschinenbau, Pneumatik, usw.

Eingangsdruck max.	30 bar
Mediumtemperatur max.	80 °C
Umgebungstemperatur max.	60 °C
Gehäuse	Edelstahl-Guss 1.4401 (AISI 316)
Dichtmaterial	NBR
Kondensatablass	Verschlusschraube
Filterfeinheit	25 µm
Durchflusswertmessung	bei P ₁ = 6 bar und Druckabfall Δ _p ≤ 1 bar

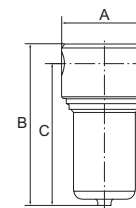
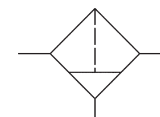

Edelstahl-Filter

Artikel Nr.	Typen Nr.	Gewinde	Durchfluss l/min	A mm	B mm	C mm	Preis €
137347	580FC1-14	G 1/4	2010	64,0	127,0	113,0	253,46
137348	580FC1-38	G 3/8	2920	64,0	127,0	113,0	253,46
137349	580FC3-12	G 1/2	5355	82,0	133,0	113,0	294,98
137350	580FC3-34	G 3/4	6855	82,0	133,0	113,0	294,98
137351	580FC4-1	G 1	9910	120,0	198,0	165,0	946,62
137352	580FC4-112	G 1 1/2	9910	120,0	198,0	165,0	946,62



580FC3-12

- Mit 5 µm Filterelement auf Anfrage erhältlich
- Achtung: Kein Sterilfilter!

Zubehör / Ersatzteile für Edelstahl-Filter G 1/4 und G 3/8 (BG 1)

Artikel Nr.	Typen Nr.	Beschreibung	Preis €
137319	580FC-BMA	Edelstahlbehälter	78,13
137119	580FM-EF	Ersatzfilterelement	32,23
137321	580FC-ED	Ersatzdichtung	3,84



580FC-BMA



580FM-EF

Zubehör / Ersatzteile für Edelstahl-Filter G 1/2 und G 3/4 (BG 3)

Artikel Nr.	Typen Nr.	Beschreibung	Preis €
137319	580FC-BMA	Edelstahlbehälter	78,13
137119	580FM-EF	Ersatzfilterelement	32,23
137321	580FC-ED	Ersatzdichtung	3,84



580FC-ED

Zubehör / Ersatzteile für Edelstahl-Filter G 1 und G 1 1/2 (BG 4)

Artikel Nr.	Typen Nr.	Beschreibung	Preis €
137320	580FC4-BMA	Edelstahlbehälter	162,96
137120	580FM4-EF	Ersatzfilterelement	100,81
137322	580FC4-ED	Ersatzdichtung	7,59



www.riegler.shop

HK und Seitenzahl eingeben (z. B. HK360)

Alle Produktvarianten, Dokumentation und weitere Informationen finden Sie in unserem Online-Shop.



**FÜR ALLE,
DENEN AB-
WEICHUNGEN
AUF DEN
ZEIGER GEHEN.**

Standardmanometer



Kunststoffgehäuse
und Doppelskala
in bar/psi 40, 50, 63 mm
Seite 204



Kunststoffgehäuse
und Einfachskala
in bar 40, 50, 63 mm
Seite 205-207



Stahlblechgehäuse
und Einfachskala
in bar 40, 50, 63 mm
Seite 207-209



Einbauausführung
mit Stahlblechgehäuse
40, 50, 63 mm
Seite 210-212



Kunststoff- bzw. Stahlblech-
gehäuse und Einfachskala
in bar 80, 100, 160 mm
Seite 212-214

Glycerinmanometer



Kunststoffgehäuse
und Doppelskala
in bar/psi 63 mm
Seite 215-216



Edelstahlgehäuse
und Einfachskala
in bar 63, 100 mm
Seite 216-217



Metallgehäuse
und Einfachskala
in bar 63, 100 mm
Seite 217-219



Einbauausführung
und Einfachskala
in bar 63, 100 mm
Seite 220-221

Manometer in Robustausführung / Schweißtechnikmanometer



Manometer in Robust-
ausführung 100, 160 mm
Seite 222-223

Manometer in Robustausführung / Schweißtechnikmanometer



Schweißtechnikmanometer
Seite 223

Kapselfedermanometer



Kapselfedermanometer
für den mbar-Bereich,
Mediumtemperatur
max. 60 °C
Seite 224-225



Kapselfedermanometer
für den mbar-Bereich,
Mediumtemperatur
max. 100 °C
Seite 226-227

Feinmessmanometer



Feinmessmanometer,
Mediumtemperatur
max. 60 °C
Seite 228



Feinmessmanometer,
Mediumtemperatur
max. 80 °C
Seite 229

Differenzdruckmanometer



Differenzdruckmanometer -
Parallelzapfenanschluss
Seite 230



Differenzdruckmanometer
mit Parallelzapfenanschluss
Seite 230

Kontaktmanometer



Kontaktmanometer
Seite 231

Plattenfedermanometer



Plattenfedermanometer
Seite 232

Edelstahlmanometer



Doppelskala
in bar/psi 40, 50 mm
Seite 233-234



Einfachskala
in bar 63, 100, 160 mm
Seite 234-235



Sicherheitsausführung
und Einfachskala
in bar 63, 100 mm
Seite 236



Edelstahlausführung
und Einfachskala
in bar 63, 100, 160 mm
Seite 237-239



Edelstahl-Sicherheits-
ausführung und Einfachskala
in bar 63, 100 mm
Seite 240

Manometerzubehör



Schutzkappen
Seite 241



Manometer-Profilabdichtungen
Seite 241



Selbstdichtende
Anschlussnippel
Seite 241



Manometer-Anschlussnippel
Seite 241-242



Manometerzubehör



Manometer-
Anschlussverschraubungen
Seite 242



Manometerabsperrhähne
Seite 243



Manometerabsperrentile
Seite 244



Manometer-
Doppelabsperrentile
Seite 245



Wassersackrohre
Seite 245



Spannmuffen
Seite 246



Stoßminderer
Seite 246



Manometer-Druckknopfhahn
Seite 247



Vorschaltfilter
Seite 247



Messgerätehalter
Seite 248



Sichtscheiben
Seite 248

Manometerzubehör



Aufkleber-Set für Manometer
Seite 249



Verstell Schlüssel
Seite 249



Bügelbefestigung
Seite 249



Frontring
Seite 250



Glyzerin
Seite 250

Digital-Manometer



Digital-Manometer
Seite 251

Druckmessumformer



Druckmessumformer,
Typ A-10
Seite 252



Druckmessumformer,
Typ S-20
Seite 253



Druckmessumformer,
Typ S-10
Seite 254



Druckmessumformer,
Typ S-11
Seite 255

Digitalanzeigergeräte



Mikroprozessorgesteuerte
Digital-Anzeige
Seite 256



Digitale Aufsteckanzeige
Seite 256

Thermometer



Bimetallthermometer
für Heiztechnik
Seite 257



Bimetallthermometer
Industrieausführung
Seite 257



Bimetallthermometer
hochwertige Ausführung
Seite 258



Schutzrohre
zum Einschrauben
Seite 259



Schutzrohre
zum Einschweißen
Seite 259

Notizen

A large grid of small dots for taking notes, covering most of the page.



Standardmanometer

mit Kunststoffgehäuse und Doppelskala in bar/psi

PLUS

Rohrfedermanometer in Standardausführung.

Geeignet für gasförmige, flüssige, nicht hochviskose und nicht kristallisierende Messtoffe, die Kupferlegierungen nicht angreifen.

Gehäuse	Kunststoff
Messglied	Kupferlegierung
Zeigerwerk	Kupferlegierung
Sichtscheibe	Kunststoff glasklar
Mediumtemperatur max.	60 °C
Umgebungstemperatur	-20 bis 60 °C



117-KD

Standardmanometer, Anschluss radial unten

Artikel Nr.	Typen Nr.	Typ	Güteklasse	Messbereich bar	Messbereich psi	Durchmesser mm	Anschluss	Preis €
101652	110.32-KD	111.10	1,6	0 - 2,5	0 - 36	40	G 1/8	9,74
101653	110.33-KD	111.10	1,6	0 - 4	0 - 58	40	G 1/8	9,74
101654	110.34-KD	111.10	1,6	0 - 6	0 - 87	40	G 1/8	9,74
101655	110.35-KD	111.10	1,6	0 - 10	0 - 145	40	G 1/8	9,74
101656	110.36-KD	111.10	1,6	0 - 16	0 - 230	40	G 1/8	9,74
101657	110.37-KD	111.10	1,6	0 - 25	0 - 360	40	G 1/8	9,74
101658	103-KD	111.10	1,6	0 - 2,5	0 - 36	50	G 1/4	10,22
101659	104-KD	111.10	1,6	0 - 4	0 - 58	50	G 1/4	10,22
101660	105-KD	111.10	1,6	0 - 6	0 - 87	50	G 1/4	10,22
101661	106-KD	111.10	1,6	0 - 10	0 - 145	50	G 1/4	10,22
101662	107-KD	111.10	1,6	0 - 16	0 - 230	50	G 1/4	10,22
101663	108-KD	111.10	2,5	0 - 25	0 - 360	50	G 1/4	10,22
101664	114-KD	111.10	1,6	0 - 2,5	0 - 36	63	G 1/4	10,22
101665	115-KD	111.10	1,6	0 - 4	0 - 58	63	G 1/4	10,22
101666	116-KD	111.10	1,6	0 - 6	0 - 87	63	G 1/4	10,22
101667	117-KD	111.10	1,6	0 - 10	0 - 145	63	G 1/4	10,22
101668	118-KD	111.10	1,6	0 - 16	0 - 230	63	G 1/4	10,22
101669	119-KD	111.10	1,6	0 - 25	0 - 360	63	G 1/4	10,22



218-KD

Standardmanometer, Anschluss hinten, zentrisch

Artikel Nr.	Typen Nr.	Typ	Güteklasse	Messbereich bar	Messbereich psi	Durchmesser mm	Anschluss	Preis €
101670	110.43-KD	111.12	1,6	0 - 2,5	0 - 36	40	G 1/8	10,13
101671	110.44-KD	111.12	1,6	0 - 4	0 - 58	40	G 1/8	10,13
101533	110.45-KD	111.12	1,6	0 - 6	0 - 87	40	G 1/8	10,13
101672	110.46-KD	111.12	1,6	0 - 10	0 - 145	40	G 1/8	10,13
101534	110.47-KD	111.12	1,6	0 - 16	0 - 230	40	G 1/8	10,13
101673	110.48-KD	111.12	1,6	0 - 25	0 - 360	40	G 1/8	10,13
101674	203-KD	111.12	1,6	0 - 2,5	0 - 36	50	G 1/4	10,36
101675	204-KD	111.12	1,6	0 - 4	0 - 58	50	G 1/4	10,36
101676	205-KD	111.12	1,6	0 - 6	0 - 87	50	G 1/4	10,36
101677	206-KD	111.12	1,6	0 - 10	0 - 145	50	G 1/4	10,36
101678	207-KD	111.12	1,6	0 - 16	0 - 230	50	G 1/4	10,36
101679	208-KD	111.12	1,6	0 - 25	0 - 360	50	G 1/4	10,36
101222	214-KD	111.12	1,6	0 - 2,5	0 - 36	63	G 1/4	10,36
101223	215-KD	111.12	1,6	0 - 4	0 - 58	63	G 1/4	10,36
101224	216-KD	111.12	1,6	0 - 6	0 - 87	63	G 1/4	10,36
101244	217-KD	111.12	1,6	0 - 10	0 - 145	63	G 1/4	10,36
101398	218-KD	111.12	1,6	0 - 16	0 - 230	63	G 1/4	10,36
101462	219-KD	111.12	1,6	0 - 25	0 - 360	63	G 1/4	10,36



www.riegler.shop

HK und Seitenzahl eingeben (z. B. HK360)

Alle Produktvarianten, Dokumentation und weitere Informationen finden Sie in unserem Online-Shop.

Standardmanometer

mit Kunststoffgehäuse und Einfachskala in bar

PLUS

Rohrfedermanometer in Standardausführung.

Geeignet für gasförmige, flüssige, nicht hochviskose und nicht kristallisierende Messtoffe, die Kupferlegierungen nicht angreifen.

Typ	111.10
Gehäuse	Kunststoff
Messglied	Kupferlegierung
Zeigerwerk	Kupferlegierung
Sichtscheibe	Kunststoff glasklar
Mediumtemperatur max.	60 °C
Umgebungstemperatur	-20 bis 60 °C

Standardmanometer, Anschluss radial unten						
Artikel Nr.	Typen Nr.	Güteklasse	Messbereich bar	Durchmesser mm	Anschluss	Preis €
101680	110.30-K	1,6	-1 - 0	40	G 1/8	9,74
101681	110.31-K	1,6	0 - 1,6	40	G 1/8	9,74
101682	110.32-K	1,6	0 - 2,5	40	G 1/8	9,74
101683	110.33-K	1,6	0 - 4	40	G 1/8	9,74
101684	110.34-K	1,6	0 - 6	40	G 1/8	9,74
101685	110.35-K	1,6	0 - 10	40	G 1/8	9,74
101686	110.36-K	1,6	0 - 16	40	G 1/8	9,74
101687	110.37-K	2,5	0 - 25	40	G 1/8	9,74
101688	110.38-K	1,6	0 - 40	40	G 1/8	9,74
101689	100-K	1,6	-1 - 0	50	G 1/4	10,22
101690	101-K	1,6	0 - 1	50	G 1/4	10,22
101691	102-K	1,6	0 - 1,6	50	G 1/4	10,22
101692	103-K	1,6	0 - 2,5	50	G 1/4	10,22
101693	104-K	1,6	0 - 4	50	G 1/4	10,22
101694	105-K	1,6	0 - 6	50	G 1/4	10,22
101695	106-K	1,6	0 - 10	50	G 1/4	10,22
101696	107-K	1,6	0 - 16	50	G 1/4	10,22
101697	108-K	1,6	0 - 25	50	G 1/4	10,22
101698	109-K	1,6	0 - 40	50	G 1/4	10,22
101699	110-K	1,6	0 - 60	50	G 1/4	12,20
101700	110/1-K	1,6	0 - 100	50	G 1/4	12,20
101701	110/2-K	2,5	0 - 160	50	G 1/4	12,20
101702	6300-K	2,5	-1200 - 0 mbar	63	G 1/4	10,22
101703	6301-K	1,6	-1 - 0	63	G 1/4	10,22
101704	6302-K	1,6	-1 - 0,6	63	G 1/4	10,22
101705	6303-K	1,6	-1 - 1,5	63	G 1/4	10,22
101706	6304-K	1,6	-1 - 3	63	G 1/4	10,22
101707	6305-K	2,5	-1 - 5	63	G 1/4	10,22
101708	6306-K	1,6	-1 - 9	63	G 1/4	10,22
101709	6307-K	1,6	-1 - 15	63	G 1/4	10,22
101710	111-K	1,6	0 - 0,6	63	G 1/4	10,22
101711	112-K	1,6	0 - 1	63	G 1/4	10,22
101712	113-K	1,6	0 - 1,6	63	G 1/4	10,22
101713	114-K	1,6	0 - 2,5	63	G 1/4	10,22
101714	115-K	1,6	0 - 4	63	G 1/4	10,22
101715	116-K	1,6	0 - 6	63	G 1/4	10,22
101716	117-K	1,6	0 - 10	63	G 1/4	10,22
101717	118-K	1,6	0 - 16	63	G 1/4	10,22
101718	119-K	1,6	0 - 25	63	G 1/4	10,22
101719	120-K	1,6	0 - 40	63	G 1/4	10,22
101720	121-K	1,6	0 - 60	63	G 1/4	12,20
101721	122-K	1,6	0 - 100	63	G 1/4	12,20
101722	123-K	1,6	0 - 160	63	G 1/4	12,20



www.riegler.shop
 HK und Seitenzahl eingeben (z. B. HK360)

Alle Produktvarianten, Dokumentation und weitere Informationen finden Sie in unserem Online-Shop.

Standardmanometer

mit Kunststoffgehäuse und Einfachskala in bar

PLUS

Standardmanometer, Anschluss radial unten

Artikel Nr.	Typen Nr.	Güteklasse	Messbereich bar	Durchmesser mm	Anschluss	Preis €
101723	124-K	1,6	0 - 250	63	G 1/4	12,20
101724	125-K	1,6	0 - 315	63	G 1/4	12,20
101725	126-K	1,6	0 - 400	63	G 1/4	12,20

- ➔ Standardmanometer mit Stahlblechgehäuse finden Sie auf Seite 207-208
- ➔ Standardmanometer mit Doppelskala bar/psi finden Sie auf Seite 204

Standardmanometer

mit Kunststoffgehäuse und Einfachskala in bar

PLUS

Rohrfedermanometer in Standardausführung.

Geeignet für gasförmige, flüssige, nicht hochviskose und nicht kristallisierende Messstoffe, die Kupferlegierungen nicht angreifen.

Typ	111.12
Gehäuse	Kunststoff
Messglied	Kupferlegierung
Zeigerwerk	Kupferlegierung
Sichtscheibe	Kunststoff glasklar
Mediumtemperatur max.	60 °C
Umgebungstemperatur	-20 bis 60 °C



218-K

Standardmanometer, Anschluss hinten, zentrisch

Artikel Nr.	Typen Nr.	Güteklasse	Messbereich bar	Durchmesser mm	Anschluss	Preis €
101726	110.41-K	1,6	-1 - 0	40	G 1/8	10,13
101811	110.41/1	1,6	0 - 1	40	G 1/8	11,17
101727	110.42-K	1,6	0 - 1,6	40	G 1/8	10,13
101728	110.43-K	1,6	0 - 2,5	40	G 1/8	10,13
101729	110.44-K	1,6	0 - 4	40	G 1/8	10,13
101730	110.45-K	1,6	0 - 6	40	G 1/8	10,13
101731	110.46-K	1,6	0 - 10	40	G 1/8	10,13
101732	110.47-K	1,6	0 - 16	40	G 1/8	10,13
101733	110.48-K	1,6	0 - 25	40	G 1/8	10,13
101734	110.49-K	1,6	0 - 40	40	G 1/8	10,13
101735	200-K	1,6	-1 - 0	50	G 1/4	10,36
101736	201-K	1,6	0 - 1	50	G 1/4	10,36
101737	202-K	1,6	0 - 1,6	50	G 1/4	10,36
101738	203-K	1,6	0 - 2,5	50	G 1/4	10,36
101739	204-K	1,6	0 - 4	50	G 1/4	10,36
101740	205-K	1,6	0 - 6	50	G 1/4	10,36
101741	206-K	1,6	0 - 10	50	G 1/4	10,36
101742	207-K	1,6	0 - 16	50	G 1/4	10,36
101743	208-K	1,6	0 - 25	50	G 1/4	10,36
101744	209-K	2,5	0 - 40	50	G 1/4	10,36
101745	210-K	1,6	0 - 60	50	G 1/4	12,20
101746	210/1-K	1,6	0 - 100	50	G 1/4	12,20
101747	211/1-K	1,6	-1 - 0	63	G 1/4	10,36
101748	211-K	1,6	0 - 0,6	63	G 1/4	10,36
101749	212-K	1,6	0 - 1	63	G 1/4	10,36



www.riegler.shop

HK und Seitenzahl eingeben (z. B. HK360)

Alle Produktvarianten, Dokumentation und weitere Informationen finden Sie in unserem Online-Shop.

Standardmanometer

mit Kunststoffgehäuse und Einfachskala in bar

PLUS

Standardmanometer, Anschluss hinten, zentrisch

Artikel Nr.	Typen Nr.	Güteklasse	Messbereich bar	Durchmesser mm	Anschluss	Preis €
101750	213-K	1,6	0 - 1,6	63	G 1/4	10,36
101751	214-K	1,6	0 - 2,5	63	G 1/4	10,36
101752	215-K	1,6	0 - 4	63	G 1/4	10,36
101753	216-K	1,6	0 - 6	63	G 1/4	10,36
101754	217-K	1,6	0 - 10	63	G 1/4	10,36
101755	218-K	1,6	0 - 16	63	G 1/4	10,36
101756	219-K	1,6	0 - 25	63	G 1/4	10,36
101757	220-K	1,6	0 - 40	63	G 1/4	10,36
101758	221-K	1,6	0 - 60	63	G 1/4	12,20
101759	222-K	2,5	0 - 100	63	G 1/4	12,20
101760	223-K	1,6	0 - 160	63	G 1/4	12,20
101761	224-K	2,5	0 - 250	63	G 1/4	12,20
101762	225-K	1,6	0 - 315	63	G 1/4	12,20
101763	226-K	1,6	0 - 400	63	G 1/4	12,20

→ Standardmanometer mit Stahlblechgehäuse finden Sie auf Seite 207-208

→ Standardmanometer mit Doppelskala bar/psi finden Sie auf Seite 204



Standardmanometer

mit Stahlblechgehäuse und Einfachskala in bar

PLUS

Rohrfedermanometer in Standardausführung.

Geeignet für gasförmige, flüssige, nicht hochviskose und nicht kristallisierende Messstoffe, die Kupferlegierungen nicht angreifen.

Typ	111.10
Gehäuse	Stahlblech
Messglied	Kupferlegierung
Zeigerwerk	Kupferlegierung
Sichtscheibe	Kunststoff glasklar
Mediumtemperatur max.	60 °C
Umgebungstemperatur	-20 bis 60 °C

Standardmanometer, Anschluss radial unten

Artikel Nr.	Typen Nr.	Güteklasse	Messbereich bar	Durchmesser mm	Anschluss	Preis €
101764	110.30	1,6	-1 - 0	40	G 1/8	10,79
101765	110.31	1,6	0 - 1,6	40	G 1/8	10,79
101766	110.32	1,6	0 - 2,5	40	G 1/8	10,79
101767	110.33	1,6	0 - 4	40	G 1/8	10,79
101768	110.34	1,6	0 - 6	40	G 1/8	10,79
101769	110.35	1,6	0 - 10	40	G 1/8	10,79
101770	110.36	1,6	0 - 16	40	G 1/8	10,79
101771	110.37	1,6	0 - 25	40	G 1/8	10,79
101772	110.38	1,6	0 - 40	40	G 1/8	10,79
101773	100	1,6	-1 - 0	50	G 1/4	11,40
101774	101	1,6	0 - 1	50	G 1/4	11,40
101775	102	1,6	0 - 1,6	50	G 1/4	11,40
101776	103	1,6	0 - 2,5	50	G 1/4	11,40
101777	104	1,6	0 - 4	50	G 1/4	11,40
101778	105	2,5	0 - 6	50	G 1/4	11,40



118



www.riegler.shop

HK und Seitenzahl eingeben (z. B. HK360)

Alle Produktvarianten, Dokumentation und weitere Informationen finden Sie in unserem Online-Shop.

Standardmanometer

mit Stahlblechgehäuse und Einfachskala in bar

PLUS



Standardmanometer, Anschluss radial unten

Artikel Nr.	Typen Nr.	Güteklasse	Messbereich bar	Durchmesser mm	Anschluss	Preis €
101408	106	1,6	0 - 10	50	G 1/4	11,40
101779	107	1,6	0 - 16	50	G 1/4	11,40
101780	108	1,6	0 - 25	50	G 1/4	11,40
101781	109	1,6	0 - 40	50	G 1/4	11,40
101782	110	1,6	0 - 60	50	G 1/4	13,28
101783	110/1	1,6	0 - 100	50	G 1/4	13,28
101784	110/2	1,6	0 - 160	50	G 1/4	13,28
101785	6300	2,5	-1200 - 0 mbar	63	G 1/4	10,79
101786	6301	1,6	-1 - 0	63	G 1/4	10,79
101787	6302	1,6	-1 - 0,6	63	G 1/4	10,79
101788	6303	1,6	-1 - 1,5	63	G 1/4	10,79
101789	6304	1,6	-1 - 3	63	G 1/4	10,79
101790	6305	1,6	-1 - 5	63	G 1/4	10,79
101791	6306	1,6	-1 - 9	63	G 1/4	10,79
101792	6307	1,6	-1 - 15	63	G 1/4	10,79
101793	111	1,6	0 - 0,6	63	G 1/4	11,40
101794	112	1,6	0 - 1	63	G 1/4	11,40
101795	113	1,6	0 - 1,6	63	G 1/4	11,40
101796	114	1,6	0 - 2,5	63	G 1/4	11,40
101797	115	1,6	0 - 4	63	G 1/4	11,40
101798	116	1,6	0 - 6	63	G 1/4	11,40
101799	117	1,6	0 - 10	63	G 1/4	11,40
101800	118	1,6	0 - 16	63	G 1/4	11,40
101801	119	1,6	0 - 25	63	G 1/4	11,40
101802	120	1,6	0 - 40	63	G 1/4	11,40
101803	121	1,6	0 - 60	63	G 1/4	13,28
101804	122	1,6	0 - 100	63	G 1/4	13,28
101805	123	2,5	0 - 160	63	G 1/4	13,28
101806	124	1,6	0 - 250	63	G 1/4	13,28
101807	125	1,6	0 - 315	63	G 1/4	13,28
101808	126	1,6	0 - 400	63	G 1/4	13,28
101809	127	1,6	0 - 600	63	G 1/4	13,28

→ Standardmanometer mit Doppelskala bar/psi finden Sie auf Seite 204



www.riegler.shop

HK und Seitenzahl eingeben (z. B. HK360)

Alle Produktvarianten, Dokumentation und weitere Informationen finden Sie in unserem Online-Shop.

Standardmanometer

mit Stahlblechgehäuse und Einfachskala in bar

PLUS

Rohrfedermanometer in Standardausführung.

Geeignet für gasförmige, flüssige, nicht hochviskose und nicht kristallisierende Messtoffe, die Kupferlegierungen nicht angreifen.

Typ	111.12
Gehäuse	Stahlblech
Messglied	Kupferlegierung
Zeigerwerk	Kupferlegierung
Sichtscheibe	Kunststoff glasklar
Mediumtemperatur max.	60 °C
Umgebungstemperatur	-20 bis 60 °C

Standardmanometer, Anschluss hinten, zentrisch

Artikel Nr.	Typen Nr.	Güteklasse	Messbereich bar	Durchmesser mm	Anschluss	Preis €
101810	110.41	1,6	-1 - 0	40	G 1/8	11,17
101812	110.42	1,6	0 - 1,6	40	G 1/8	11,17
101813	110.43	1,6	0 - 2,5	40	G 1/8	11,17
101814	110.44	1,6	0 - 4	40	G 1/8	11,17
101815	110.45	1,6	0 - 6	40	G 1/8	11,17
101816	110.46	1,6	0 - 10	40	G 1/8	11,17
101817	110.47	1,6	0 - 16	40	G 1/8	11,17
101818	110.48	1,6	0 - 25	40	G 1/8	11,17
101819	110.49	1,6	0 - 40	40	G 1/8	11,17
101820	200	1,6	-1 - 0	50	G 1/4	11,64
101821	201	1,6	0 - 1	50	G 1/4	11,64
101822	202	1,6	0 - 1,6	50	G 1/4	11,64
101823	203	1,6	0 - 2,5	50	G 1/4	11,64
101824	204	1,6	0 - 4	50	G 1/4	11,64
101825	205	1,6	0 - 6	50	G 1/4	11,64
101826	206	1,6	0 - 10	50	G 1/4	11,64
101827	207	1,6	0 - 16	50	G 1/4	11,64
101828	208	1,6	0 - 25	50	G 1/4	11,64
101829	209	1,6	0 - 40	50	G 1/4	11,64
101830	210	2,5	0 - 60	50	G 1/4	13,72
101831	210/1	2,5	0 - 100	50	G 1/4	13,72
101832	211/1	1,6	-1 - 0	63	G 1/4	11,64
101833	211	1,6	0 - 0,6	63	G 1/4	11,64
101834	212	1,6	0 - 1	63	G 1/4	11,64
101835	213	2,5	0 - 1,6	63	G 1/4	11,64
101836	214	1,6	0 - 2,5	63	G 1/4	11,64
101837	215	1,6	0 - 4	63	G 1/4	11,64
101838	216	1,6	0 - 6	63	G 1/4	11,64
101839	217	1,6	0 - 10	63	G 1/4	11,64
101840	218	1,6	0 - 16	63	G 1/4	11,64
101841	219	1,6	0 - 25	63	G 1/4	11,64
101842	220	1,6	0 - 40	63	G 1/4	11,64
101843	221	1,6	0 - 60	63	G 1/4	13,72
101844	222	1,6	0 - 100	63	G 1/4	13,72
101845	223	1,6	0 - 160	63	G 1/4	13,72
101846	224	1,6	0 - 250	63	G 1/4	13,72
101847	225	2,5	0 - 315	63	G 1/4	13,72
101848	226	1,6	0 - 400	63	G 1/4	13,72



218



➔ Standardmanometer mit Doppelskala bar/psi finden Sie auf Seite 204



www.riegler.shop

HK und Seitenzahl eingeben (z. B. HK360)

Alle Produktvarianten, Dokumentation und weitere Informationen finden Sie in unserem Online-Shop.

Standardmanometer

Einbauausführung, mit Stahlblechgehäuse

PLUS

Rohrfedermanometer in Standardausführung
mit Einbaufrontring, Stahlblech verchromt oder schwarz bzw.
mit Dreikantfrontring, Stahlblech verchromt.

Geeignet für gasförmige, flüssige, nicht hochviskose und nicht kristallisierende Messstoffe,
die Kupferlegierungen nicht angreifen.

Typ	111.12
Gehäuse	Stahlblech
Messglied	Kupferlegierung
Zeigerwerk	Kupferlegierung
Sichtscheibe	Kunststoff glasklar
Mediumtemperatur max.	60 °C
Umgebungstemperatur	-20 bis 60 °C

Standardmanometer mit Frontring Stahlblech verchromt, Einfachskala in bar, Anschluss hinten, zentrisch

Artikel Nr.	Typen Nr.	Güteklasse	Messbereich bar	Durchmesser mm	Anschluss	Preis €
101849	300/40	1,6	-1 - 0	40	G 1/8	20,68
101850	301/40	1,6	0 - 1	40	G 1/8	20,68
101851	302/40	1,6	0 - 1,6	40	G 1/8	20,68
101852	303/40	1,6	0 - 2,5	40	G 1/8	20,68
101853	304/40	1,6	0 - 4	40	G 1/8	20,68
101854	305/40	1,6	0 - 6	40	G 1/8	20,68
101855	306/40	1,6	0 - 10	40	G 1/8	20,68
101856	307/40	1,6	0 - 16	40	G 1/8	20,68
101857	308/40	1,6	0 - 25	40	G 1/8	20,68
101858	309/40	1,6	0 - 40	40	G 1/8	20,68
101859	300/50	1,6	-1 - 0	50	G 1/4	21,68
101860	301/50	1,6	0 - 1	50	G 1/4	21,68
101861	302/50	1,6	0 - 1,6	50	G 1/4	21,68
101862	303/50	1,6	0 - 2,5	50	G 1/4	21,68
101863	304/50	1,6	0 - 4	50	G 1/4	21,68
101864	305/50	1,6	0 - 6	50	G 1/4	21,68
101865	306/50	1,6	0 - 10	50	G 1/4	21,68
101866	307/50	1,6	0 - 16	50	G 1/4	21,68
101867	308/50	1,6	0 - 25	50	G 1/4	21,68
101868	309/50	1,6	0 - 40	50	G 1/4	21,68
101869	300/63	1,6	-1 - 0	63	G 1/4	21,68
101870	301/63	1,6	0 - 1	63	G 1/4	21,68
101871	302/63	1,6	0 - 1,6	63	G 1/4	21,68
101872	303/63	1,6	0 - 2,5	63	G 1/4	21,68
101873	304/63	1,6	0 - 4	63	G 1/4	21,68
101874	305/63	1,6	0 - 6	63	G 1/4	21,68
101875	306/63	1,6	0 - 10	63	G 1/4	21,68
101876	307/63	1,6	0 - 16	63	G 1/4	21,68
101877	308/63	1,6	0 - 25	63	G 1/4	21,68
101878	309/63	1,6	0 - 40	63	G 1/4	21,68



306/63

Standardmanometer mit Frontring Stahlblech schwarz, Einfachskala in bar, Anschluss hinten, zentrisch

Artikel Nr.	Typen Nr.	Güteklasse	Messbereich bar	Durchmesser mm	Anschluss	Preis €
101879	319/40	1,6	-1 - 0	40	G 1/8	17,88
101880	320/40	1,6	0 - 1	40	G 1/8	17,88
101881	321/40	1,6	0 - 1,6	40	G 1/8	17,88
101882	322/40	1,6	0 - 2,5	40	G 1/8	17,88
101883	323/40	1,6	0 - 4	40	G 1/8	17,88
101884	324/40	1,6	0 - 6	40	G 1/8	17,88
101885	325/40	1,6	0 - 10	40	G 1/8	17,88



www.riegler.shop

HK und Seitenzahl eingeben (z. B. HK360)

Alle Produktvarianten, Dokumentation und weitere Informationen finden Sie in unserem Online-Shop.

Standardmanometer

Einbauausführung, mit Stahlblechgehäuse

PLUS

Standardmanometer mit Frontring Stahlblech schwarz, Einfachskala in bar, Anschluss hinten, zentrisch

Artikel Nr.	Typen Nr.	Güteklasse	Messbereich bar	Durchmesser mm	Anschluss	Preis €
101886	326/40	1,6	0 - 16	40	G 1/8	17,88
101887	327/40	1,6	0 - 25	40	G 1/8	17,88
101888	328/40	1,6	0 - 40	40	G 1/8	17,88
101889	319/50	1,6	-1 - 0	50	G 1/4	19,62
101890	320/50	1,6	0 - 1	50	G 1/4	19,62
101891	321/50	1,6	0 - 1,6	50	G 1/4	19,62
101892	322/50	1,6	0 - 2,5	50	G 1/4	19,62
101893	323/50	1,6	0 - 4	50	G 1/4	19,62
101894	324/50	1,6	0 - 6	50	G 1/4	19,62
101895	325/50	1,6	0 - 10	50	G 1/4	19,62
101896	326/50	1,6	0 - 16	50	G 1/4	19,62
101897	327/50	1,6	0 - 25	50	G 1/4	19,62
101898	328/50	1,6	0 - 40	50	G 1/4	19,62
101899	329/50	1,6	0 - 60	50	G 1/4	19,62
101900	319/63	1,6	-1 - 0	63	G 1/4	19,62
101901	320/63	1,6	0 - 1	63	G 1/4	19,62
101902	321/63	1,6	0 - 1,6	63	G 1/4	19,62
101903	322/63	1,6	0 - 2,5	63	G 1/4	19,62
101904	323/63	1,6	0 - 4	63	G 1/4	19,62
101905	324/63	1,6	0 - 6	63	G 1/4	19,62
101906	325/63	1,6	0 - 10	63	G 1/4	19,62
101907	326/63	1,6	0 - 16	63	G 1/4	19,62
101908	327/63	1,6	0 - 25	63	G 1/4	19,62
101909	328/63	1,6	0 - 40	63	G 1/4	19,62
101910	329/63	1,6	0 - 60	63	G 1/4	19,62



325/63

Standardmanometer mit Dreikantfrontring Stahl verchromt, Doppelskala in bar/psi, Bügelbefestigung, Anschluss hinten, zentrisch

Artikel Nr.	Typen Nr.	Güteklasse	Messbereich bar	Messbereich psi	Durchmesser mm	Anschluss	Preis €
101911	110.70	2,5	-1 - 0	-14,5 - 0	40	G 1/8	20,56
101912	110.71	2,5	0 - 1	0 - 14,5	40	G 1/8	20,56
101913	110.72	2,5	0 - 1,6	0 - 23	40	G 1/8	20,56
101914	110.73	2,5	0 - 2,5	0 - 36	40	G 1/8	20,56
101915	110.74	2,5	0 - 4	0 - 58	40	G 1/8	20,56
101916	110.75	2,5	0 - 6	0 - 86	40	G 1/8	20,56
101917	110.76	2,5	0 - 10	0 - 145	40	G 1/8	20,56
101918	110.77	2,5	0 - 16	0 - 230	40	G 1/8	20,56
101919	110.78	2,5	0 - 25	0 - 360	40	G 1/8	20,56
101920	110.80	2,5	-1 - 0	-14,5 - 0	50	G 1/4	20,56
101921	110.81	2,5	0 - 1	0 - 14,5	50	G 1/4	20,56
101922	110.82	2,5	0 - 1,6	0 - 23	50	G 1/4	20,56
101923	110.83	2,5	0 - 2,5	0 - 36	50	G 1/4	20,56
101924	110.84	2,5	0 - 4	0 - 58	50	G 1/4	20,56
101925	110.85	2,5	0 - 6	0 - 87	50	G 1/4	20,56
101926	110.86	2,5	0 - 10	0 - 145	50	G 1/4	20,56
101927	110.87	2,5	0 - 16	0 - 230	50	G 1/4	20,56
101928	110.88	2,5	0 - 25	0 - 360	50	G 1/4	20,56
101929	110.90	2,5	-1 - 0	-14,5 - 0	63	G 1/4	20,84
101930	110.91	2,5	0 - 1	0 - 14,5	63	G 1/4	20,84
101931	110.92	2,5	0 - 1,6	0 - 23	63	G 1/4	20,84
101932	110.93	2,5	0 - 2,5	0 - 36	63	G 1/4	20,84
101933	110.94	2,5	0 - 4	0 - 58	63	G 1/4	20,84



110.96



www.riegler.shop

HK und Seitenzahl eingeben (z. B. HK360)

Alle Produktvarianten, Dokumentation und weitere Informationen finden Sie in unserem Online-Shop.

Standardmanometer

Einbauausführung, mit Stahlblechgehäuse

PLUS

Standardmanometer mit Dreikantfrontring Stahl verchromt, Doppelskala in bar/psi, Bügelbefestigung, Anschluss hinten, zentrisch

Artikel Nr.	Typen Nr.	Güteklasse	Messbereich bar	Messbereich psi	Durchmesser mm	Anschluss	Preis €
101934	110.95	2,5	0 - 6	0 - 86	63	G 1/4	20,84
101935	110.96	2,5	0 - 10	0 - 145	63	G 1/4	20,84
101936	110.97	2,5	0 - 16	0 - 230	63	G 1/4	20,84
101937	110.98	2,5	0 - 25	0 - 360	63	G 1/4	20,84
101938	110.99	2,5	0 - 40	0 - 580	63	G 1/4	20,84
101939	110.100	2,5	0 - 60	0 - 860	63	G 1/4	20,84
101940	110.101	2,5	0 - 100	0 - 1450	63	G 1/4	20,84
101941	110.102	2,5	0 - 160	0 - 2300	63	G 1/4	20,84
101942	110.103	2,5	0 - 250	0 - 3600	63	G 1/4	20,84
101943	110.104	2,5	0 - 400	0 - 5800	63	G 1/4	20,84

Standardmanometer

Ø 80-160 mit Kunststoff- bzw. Stahlblechgehäuse und Einfachskala in bar

PLUS

Rohrfedermanometer in Standardausführung.

Geeignet für gasförmige, flüssige, nicht hochviskose und nicht kristallisierende Messstoffe, die Kupferlegierungen nicht angreifen.

Messglied	Kupferlegierung
Zeigerwerk	Kupferlegierung
Mediumtemperatur max.	60 °C
Umgebungstemperatur	-20 bis 60 °C

Standardmanometer, Anschluss radial unten, Typ 111.10

Artikel Nr.	Typen Nr.	Güteklasse	Gehäuse	Sichtscheibe	Markenzeiger	Messbereich bar	Durchmesser mm	Anschluss	Preis €
101944	5301	1,6	Kunststoff	Kunststoff glasklar	-	-1 - 0	80	G 1/2	20,99
101945	5303	1,6	Kunststoff	Kunststoff glasklar	-	-1 - 1,5	80	G 1/2	20,99
101946	5304	1,6	Kunststoff	Kunststoff glasklar	-	-1 - 3	80	G 1/2	20,99
101947	5305	1,6	Kunststoff	Kunststoff glasklar	-	-1 - 5	80	G 1/2	20,99
101948	5306	1,6	Kunststoff	Kunststoff glasklar	-	-1 - 9	80	G 1/2	20,99
101949	5307	1,6	Kunststoff	Kunststoff glasklar	-	-1 - 15	80	G 1/2	20,99
101950	130	2,5	Kunststoff	Kunststoff glasklar	rot	0 - 0,6	80	G 1/2	20,99
101951	131	1,6	Kunststoff	Kunststoff glasklar	rot	0 - 1	80	G 1/2	20,99
101952	132	1,6	Kunststoff	Kunststoff glasklar	rot	0 - 1,6	80	G 1/2	20,99
101953	133	2,5	Kunststoff	Kunststoff glasklar	rot	0 - 2,5	80	G 1/2	20,99
101954	134	1,6	Kunststoff	Kunststoff glasklar	rot	0 - 4	80	G 1/2	20,99
101955	135	1,6	Kunststoff	Kunststoff glasklar	rot	0 - 6	80	G 1/2	20,99
101956	136	1,6	Kunststoff	Kunststoff glasklar	rot	0 - 10	80	G 1/2	20,99



147



www.riegler.shop

HK und Seitenzahl eingeben (z. B. HK360)

Alle Produktvarianten, Dokumentation und weitere Informationen finden Sie in unserem Online-Shop.

Standardmanometer

Ø 80-160 mit Kunststoff- bzw. Stahlblechgehäuse und Einfachskala in bar

PLUS

Standardmanometer, Anschluss radial unten, Typ 111.10

Artikel Nr.	Typen Nr.	Güteklasse	Gehäuse	Sichtscheibe	Marken-zeiger	Messbereich bar	Durchmesser mm	Anschluss	Preis €
101957	137	1,6	Kunststoff	Kunststoff glasklar	rot	0 - 16	80	G 1/2	20,99
101958	138	1,6	Kunststoff	Kunststoff glasklar	rot	0 - 25	80	G 1/2	20,99
101959	139	1,6	Kunststoff	Kunststoff glasklar	rot	0 - 40	80	G 1/2	20,99
101960	140	1,6	Kunststoff	Kunststoff glasklar	rot	0 - 60	80	G 1/2	20,99
101961	7300	2,5	Kunststoff	Kunststoff glasklar	-	-1200 - 0 mbar	100	G 1/2	20,99
101962	7301	1,6	Kunststoff	Kunststoff glasklar	-	-1 - 0	100	G 1/2	20,99
101963	7302	2,5	Kunststoff	Kunststoff glasklar	-	-1 - 0,6	100	G 1/2	20,99
101964	7303	1,6	Kunststoff	Kunststoff glasklar	-	-1 - 1,5	100	G 1/2	20,99
101965	7304	1,6	Kunststoff	Kunststoff glasklar	-	-1 - 3	100	G 1/2	20,99
101966	7305	1,6	Kunststoff	Kunststoff glasklar	-	-1 - 5	100	G 1/2	20,99
101967	7306	1,6	Kunststoff	Kunststoff glasklar	-	-1 - 9	100	G 1/2	20,99
101968	141	1,6	Kunststoff	Kunststoff glasklar	rot	0 - 0,6	100	G 1/2	20,99
101969	142	1,6	Kunststoff	Kunststoff glasklar	rot	0 - 1	100	G 1/2	20,99
101970	143	1,6	Kunststoff	Kunststoff glasklar	rot	0 - 1,6	100	G 1/2	20,99
101971	144	1,6	Kunststoff	Kunststoff glasklar	rot	0 - 2,5	100	G 1/2	20,99
101972	145	1,6	Kunststoff	Kunststoff glasklar	rot	0 - 4	100	G 1/2	20,99
101973	146	1,6	Kunststoff	Kunststoff glasklar	rot	0 - 6	100	G 1/2	20,99
101974	147	1,6	Kunststoff	Kunststoff glasklar	rot	0 - 10	100	G 1/2	20,99
101975	148	1,6	Kunststoff	Kunststoff glasklar	rot	0 - 16	100	G 1/2	20,99
101976	149	1,6	Kunststoff	Kunststoff glasklar	rot	0 - 25	100	G 1/2	20,99
101977	150	2,5	Kunststoff	Kunststoff glasklar	rot	0 - 40	100	G 1/2	20,99
101978	150/1	1,6	Kunststoff	Kunststoff glasklar	rot	0 - 60	100	G 1/2	23,82
101979	150/2	1,6	Kunststoff	Kunststoff glasklar	-	0 - 100	100	G 1/2	23,82
101980	150/3	1,6	Kunststoff	Kunststoff glasklar	-	0 - 160	100	G 1/2	23,82
101981	8300	1,6	Stahlblech	Instrumentenflachglas	-	-1200 - 0 mbar	160	G 1/2	50,55
101982	8301	1,6	Stahlblech	Instrumentenflachglas	-	-1 - 0	160	G 1/2	50,55
101983	8303	1,6	Stahlblech	Instrumentenflachglas	-	-1 - 1,5	160	G 1/2	50,55
101984	8304	1,6	Stahlblech	Instrumentenflachglas	-	-1 - 3	160	G 1/2	50,55
101985	8305	1,6	Stahlblech	Instrumentenflachglas	-	-1 - 5	160	G 1/2	50,55
101986	8306	1,6	Stahlblech	Instrumentenflachglas	-	-1 - 9	160	G 1/2	50,55
101987	151	1,6	Stahlblech	Instrumentenflachglas	rot	0 - 0,6	160	G 1/2	50,55



147



www.riegler.shop

HK und Seitenzahl eingeben (z. B. HK360)

Alle Produktvarianten, Dokumentation und weitere Informationen finden Sie in unserem Online-Shop.

Standardmanometer

Ø 80-160 mit Kunststoff- bzw. Stahlblechgehäuse und Einfachskala in bar

PLUS

Standardmanometer, Anschluss radial unten, Typ 111.10

Artikel Nr.	Typen Nr.	Güteklasse	Gehäuse	Sichtscheibe	Markenzeiger	Messbereich bar	Durchmesser mm	Anschluss	Preis €
101988	152	1,6	Stahlblech	Instrumentenflachglas	rot	0 - 1	160	G 1/2	50,55
101989	153	1,6	Stahlblech	Instrumentenflachglas	rot	0 - 1,6	160	G 1/2	50,55
101990	154	1,6	Stahlblech	Instrumentenflachglas	rot	0 - 2,5	160	G 1/2	50,55
101991	155	1,6	Stahlblech	Instrumentenflachglas	rot	0 - 4	160	G 1/2	50,55
101992	156	1,6	Stahlblech	Instrumentenflachglas	rot	0 - 6	160	G 1/2	50,55
101993	157	1,6	Stahlblech	Instrumentenflachglas	rot	0 - 10	160	G 1/2	50,55
101994	158	1,6	Stahlblech	Instrumentenflachglas	rot	0 - 16	160	G 1/2	50,55
101995	159	1,6	Stahlblech	Instrumentenflachglas	rot	0 - 25	160	G 1/2	50,55
101996	160	1,6	Stahlblech	Instrumentenflachglas	rot	0 - 40	160	G 1/2	50,55



257

Standardmanometer, Anschluss hinten, zentrisch, Typ 111.12

Artikel Nr.	Typen Nr.	Güteklasse	Gehäuse	Sichtscheibe	Markenzeiger	Messbereich bar	Durchmesser mm	Anschluss	Preis €
101997	229	2,5	Kunststoff	Kunststoff glasklar	-	-1 - 0	80	G 1/4	20,99
101998	231	2,5	Kunststoff	Kunststoff glasklar	rot	0 - 1	80	G 1/4	20,99
101999	232	2,5	Kunststoff	Kunststoff glasklar	rot	0 - 1,6	80	G 1/4	20,99
102000	233	1,6	Kunststoff	Kunststoff glasklar	rot	0 - 2,5	80	G 1/4	20,99
102001	234	1,6	Kunststoff	Kunststoff glasklar	rot	0 - 4	80	G 1/4	20,99
102002	235	1,6	Kunststoff	Kunststoff glasklar	rot	0 - 6	80	G 1/4	20,99
102003	236	1,6	Kunststoff	Kunststoff glasklar	rot	0 - 10	80	G 1/4	20,99
102004	237	1,6	Kunststoff	Kunststoff glasklar	rot	0 - 16	80	G 1/4	20,99
102005	238	2,5	Kunststoff	Kunststoff glasklar	rot	0 - 25	80	G 1/4	20,99
102006	239	1,6	Kunststoff	Kunststoff glasklar	rot	0 - 40	80	G 1/4	20,99
102007	250	1,6	Stahlblech	Kunststoff glasklar	-	-1 - 0	100	G 1/4	20,99
102008	251	1,6	Stahlblech	Kunststoff glasklar	rot	0 - 1	100	G 1/4	20,99
102009	252	1,6	Stahlblech	Kunststoff glasklar	rot	0 - 1,6	100	G 1/4	20,99
102010	253	1,6	Stahlblech	Kunststoff glasklar	rot	0 - 2,5	100	G 1/4	20,99
102011	254	2,5	Stahlblech	Kunststoff glasklar	rot	0 - 4	100	G 1/4	20,99
102012	255	2,5	Stahlblech	Kunststoff glasklar	rot	0 - 6	100	G 1/4	20,99
102013	256	1,6	Stahlblech	Kunststoff glasklar	rot	0 - 10	100	G 1/4	20,99
102014	257	1,6	Stahlblech	Kunststoff glasklar	rot	0 - 16	100	G 1/4	20,99
102015	258	2,5	Stahlblech	Kunststoff glasklar	rot	0 - 25	100	G 1/4	20,99



www.riegler.shop

HK und Seitenzahl eingeben (z. B. HK360)

Alle Produktvarianten, Dokumentation und weitere Informationen finden Sie in unserem Online-Shop.

Glyzerinmanometer

mit Kunststoffgehäuse und Doppelskala in bar/psi

EASY

Rohrfedermanometer mit Glyzerinfüllung.

Für Messstellen mit hohen dynamischen Druckbelastungen und Vibrationen. Geeignet für gasförmige, flüssige, nicht hochviskose und nicht kristallisierende Messstoffe, die Kupferlegierungen nicht angreifen.

Typ	113.13
Güteklasse	2,5
Gehäuse	Kunststoff, schwarz (mit Frontflansch)
Messglied	Kupferlegierung
Zeigerwerk	Kupferlegierung
Sichtscheibe	PMMA, mit Gehäuse verschweißt
Mediumtemperatur max.	60 °C
Umgebungstemperatur	-20 bis 60 °C

Glyzerinmanometer, Anschluss radial unten

Artikel Nr.	Typen Nr.	Messbereich bar	Messbereich psi	Durchmesser mm	Anschluss	Preis €
102068	700-K	-1 - 0	-14,5 - 0	63	G 1/4	27,18
102069	700/1-K	-1 - 0,6	-14,5 - 8,7	63	G 1/4	27,18
102070	700/2-K	-1 - 1,5	-14,5 - 21	63	G 1/4	27,18
102071	700/3-K	-1 - 3	-14,5 - 42	63	G 1/4	27,18
102072	700/4-K	-1 - 5	-14,5 - 72	63	G 1/4	27,18
102073	700/5-K	-1 - 9	-14,5 - 130	63	G 1/4	27,18
102074	702-K	0 - 1	0 - 14,5	63	G 1/4	27,18
102075	703-K	0 - 1,6	0 - 23	63	G 1/4	27,18
102076	704-K	0 - 2,5	0 - 36	63	G 1/4	27,18
102077	705-K	0 - 4	0 - 58	63	G 1/4	27,18
102078	706-K	0 - 6	0 - 86	63	G 1/4	27,18
102079	707-K	0 - 10	0 - 145	63	G 1/4	27,18
102080	708-K	0 - 16	0 - 230	63	G 1/4	27,18
102081	709-K	0 - 25	0 - 360	63	G 1/4	27,18
102082	710-K	0 - 40	0 - 580	63	G 1/4	27,18
102083	711-K	0 - 60	0 - 860	63	G 1/4	27,18
102084	712-K	0 - 100	0 - 1450	63	G 1/4	27,18
102085	713-K	0 - 160	0 - 2300	63	G 1/4	27,18
102086	714-K	0 - 250	0 - 3600	63	G 1/4	27,18
102087	715-K	0 - 400	0 - 5800	63	G 1/4	27,18



Glyzerinmanometer, Anschluss hinten, zentrisch

Artikel Nr.	Typen Nr.	Messbereich bar	Messbereich psi	Durchmesser mm	Anschluss	Preis €
102088	800-K	-1 - 0	-14,5 - 0	63	G 1/4	29,30
102089	800/1-K	-1 - 0,6	-14,5 - 8,7	63	G 1/4	29,30
102090	800/2-K	-1 - 1,5	-14,5 - 21	63	G 1/4	29,30
102091	800/3-K	-1 - 3	-14,5 - 44	63	G 1/4	29,30
102092	800/4-K	-1 - 5	-14,5 - 72	63	G 1/4	29,30
102093	800/5-K	-1 - 9	-14,5 - 130	63	G 1/4	29,30
102094	802-K	0 - 1	0 - 14,5	63	G 1/4	29,30
102095	803-K	0 - 1,6	0 - 23	63	G 1/4	29,30
102096	804-K	0 - 2,5	0 - 36	63	G 1/4	29,30
102097	805-K	0 - 4	0 - 58	63	G 1/4	29,30
102098	806-K	0 - 6	0 - 86	63	G 1/4	29,30
102099	807-K	0 - 10	0 - 145	63	G 1/4	29,30
102100	808-K	0 - 16	0 - 230	63	G 1/4	29,30
102101	809-K	0 - 25	0 - 360	63	G 1/4	29,30
102102	810-K	0 - 40	0 - 580	63	G 1/4	29,30
102103	811-K	0 - 60	0 - 860	63	G 1/4	29,30
102104	812-K	0 - 100	0 - 1450	63	G 1/4	29,30
102105	813-K	0 - 160	0 - 2300	63	G 1/4	29,30
102106	814-K	0 - 250	0 - 3600	63	G 1/4	29,30



 www.riegler.shop
HK und Seitenzahl eingeben (z. B. HK360)

Alle Produktvarianten, Dokumentation und weitere Informationen finden Sie in unserem Online-Shop.

Glyzerinmanometer

mit Kunststoffgehäuse und Doppelskala in bar/psi

EASY

Glyzerinmanometer, Anschluss hinten, zentrisch

Artikel Nr.	Typen Nr.	Messbereich bar	Messbereich psi	Durchmesser mm	Anschluss	Preis €
102107	815-K	0 - 400	0 - 5800	63	G 1/4	29,30

- ➔ Glyzerinmanometer mit Bügelbefestigung (nur für rückseitig) auf Anfrage
- ➔ Glyzerinmanometer mit Metallgehäuse finden Sie auf Seite 217-219

Glyzerinmanometer

mit CrNi-Stahl-Gehäuse und Einfachskala in bar

PLUS

Rohrfederanometer mit Glyzerinfüllung.

Für Messstellen mit hohen dynamischen Druckbelastungen und Vibrationen. Geeignet für gasförmige, flüssige, nicht hochviskose und nicht kristallisierende Messstoffe, die Kupferlegierungen nicht angreifen.

Typ	213.53
Gehäuse	CrNi-Stahl, blank
Bördelring	CrNi-Stahl, glänzend (Dreikantfrontpartie)
Zeigerwerk	Kupferlegierung
Sichtscheibe	Kunststoff, glasklar
Mediumtemperatur max.	60 °C
Umgebungstemperatur	-20 bis 60 °C



714-C

Glyzerinmanometer, Anschluss radial unten

Artikel Nr.	Typen Nr.	Güteklasse	Messglied	Messbereich bar	Durchmesser mm	Anschluss	Preis €
102108	700-C	1,6	Kupferlegierung	-1 - 0	63	G 1/4	33,51
102109	702-C	1,6	Kupferlegierung	0 - 1	63	G 1/4	33,51
102110	703-C	1,6	Kupferlegierung	0 - 1,6	63	G 1/4	33,51
102111	704-C	1,6	Kupferlegierung	0 - 2,5	63	G 1/4	33,51
102112	705-C	1,6	Kupferlegierung	0 - 4	63	G 1/4	33,51
102113	706-C	1,6	Kupferlegierung	0 - 6	63	G 1/4	33,51
102114	707-C	1,6	Kupferlegierung	0 - 10	63	G 1/4	33,51
102115	708-C	1,6	Kupferlegierung	0 - 16	63	G 1/4	33,51
102116	709-C	1,6	Kupferlegierung	0 - 25	63	G 1/4	33,51
102117	710-C	1,6	Kupferlegierung	0 - 40	63	G 1/4	33,51
102118	711-C	1,6	Kupferlegierung	0 - 60	63	G 1/4	33,51
102119	712-C	1,6	Kupferlegierung	0 - 100	63	G 1/4	33,51
102120	713-C	1,6	Kupferlegierung	0 - 160	63	G 1/4	33,51
102121	714-C	1,6	Kupferlegierung	0 - 250	63	G 1/4	33,51
102122	714/1-C	1,6	Kupferlegierung	0 - 315	63	G 1/4	33,51
102123	715-C	1,6	Kupferlegierung	0 - 400	63	G 1/4	33,51
102124	716-C	1,6	CrNi-Stahl	0 - 600	63	G 1/4	33,51
102125	720-C	1,0	Kupferlegierung	-1 - 0	100	G 1/2	132,77
102126	720/1-C	1,0	Kupferlegierung	-1 - 1,5	100	G 1/2	132,77
102127	720/2-C	1,0	Kupferlegierung	-1 - 3	100	G 1/2	132,77
102128	722-C	1,0	Kupferlegierung	0 - 1	100	G 1/2	132,77
102129	723-C	1,0	Kupferlegierung	0 - 1,6	100	G 1/2	132,77
102130	724-C	1,0	Kupferlegierung	0 - 2,5	100	G 1/2	132,77
102131	725-C	1,0	Kupferlegierung	0 - 4	100	G 1/2	132,77
102132	726-C	1,0	Kupferlegierung	0 - 6	100	G 1/2	132,77
102133	727-C	1,0	Kupferlegierung	0 - 10	100	G 1/2	132,77
102134	728-C	1,0	Kupferlegierung	0 - 16	100	G 1/2	132,77
102135	729-C	1,0	Kupferlegierung	0 - 25	100	G 1/2	132,77



www.riegler.shop

HK und Seitenzahl
eingeben (z. B. HK360)

Alle Produktvarianten, Dokumentation und weitere Informationen finden Sie in unserem Online-Shop.

Glyzerinmanometer

mit CrNi-Stahl-Gehäuse und Einfachskala in bar

PLUS

Glyzerinmanometer, Anschluss radial unten

Artikel Nr.	Typen Nr.	Güteklasse	Messglied	Messbereich bar	Durchmesser mm	Anschluss	Preis €
102136	730-C	1,0	Kupferlegierung	0 - 40	100	G 1/2	132,77
102137	731-C	1,0	Kupferlegierung	0 - 60	100	G 1/2	149,80
102138	732-C	1,0	CrNi-Stahl	0 - 100	100	G 1/2	149,80
102139	733-C	1,0	CrNi-Stahl	0 - 160	100	G 1/2	149,80
102140	734-C	1,0	CrNi-Stahl	0 - 250	100	G 1/2	149,80
102141	735-C	1,0	CrNi-Stahl	0 - 400	100	G 1/2	149,80
102142	736-C	1,0	CrNi-Stahl	0 - 600	100	G 1/2	149,80

Glyzerinmanometer, Anschluss hinten, zentrisch

Artikel Nr.	Typen Nr.	Güteklasse	Messglied	Messbereich bar	Durchmesser mm	Anschluss	Preis €
102143	800-C	1,6	Kupferlegierung	-1 - 0	63	G 1/4	33,51
102144	802-C	1,6	Kupferlegierung	0 - 1	63	G 1/4	33,51
102145	803-C	1,6	Kupferlegierung	0 - 1,6	63	G 1/4	33,51
102146	804-C	1,6	Kupferlegierung	0 - 2,5	63	G 1/4	33,51
102147	805-C	1,6	Kupferlegierung	0 - 4	63	G 1/4	33,51
102148	806-C	1,6	Kupferlegierung	0 - 6	63	G 1/4	33,51
102149	807-C	1,6	Kupferlegierung	0 - 10	63	G 1/4	33,51
102150	808-C	1,6	Kupferlegierung	0 - 16	63	G 1/4	33,51
102151	809-C	1,6	Kupferlegierung	0 - 25	63	G 1/4	33,51
102152	810-C	1,6	Kupferlegierung	0 - 40	63	G 1/4	33,51
102153	811-C	1,6	Kupferlegierung	0 - 60	63	G 1/4	33,51
102154	812-C	1,6	Kupferlegierung	0 - 100	63	G 1/4	33,51
102155	813-C	1,6	Kupferlegierung	0 - 160	63	G 1/4	33,51
102156	814-C	1,6	Kupferlegierung	0 - 250	63	G 1/4	33,51
102157	815-C	1,6	Kupferlegierung	0 - 400	63	G 1/4	33,51
102158	816-C	1,6	CrNi-Stahl	0 - 600	63	G 1/4	33,51
102159	818-C	1,6	CrNi-Stahl	0 - 1000	63	G 1/4	33,51



812-C



→ Glyzerinmanometer mit Bügelbefestigung (nur für rückseitig) auf Anfrage

Glyzerinmanometer

mit Metallgehäuse und Einfachskala in bar

MAX

Rohrfedermanometer mit Glyzerinfüllung.

Für Messstellen mit hohen dynamischen Druckbelastungen und Vibrationen. Geeignet für gasförmige, flüssige, nicht hochviskose und nicht kristallisierende Messstoffe, die Kupferlegierungen nicht angreifen.

Typ	213.40
Gehäuse	Pressmessing
Bördelring	CrNi-Stahl
Zeigerwerk	Kupferlegierung
Sichtscheibe	Acrylglas
Mediumtemperatur max.	60 °C
Umgebungstemperatur	-20 bis 60 °C

Glyzerinmanometer, Anschluss radial unten

Artikel Nr.	Typen Nr.	Güteklasse	Messglied	Messbereich bar	Durchmesser mm	Anschluss	Preis €
102160	700	1,6	Kupferlegierung	-1 - 0	63	G 1/4	41,52
102161	700/1	1,6	Kupferlegierung	-1 - 0,6	63	G 1/4	41,52



700



www.riegler.shop

HK und Seitenzahl eingeben (z. B. HK360)

Alle Produktvarianten, Dokumentation und weitere Informationen finden Sie in unserem Online-Shop.

Glyzerinmanometer

mit Metallgehäuse und Einfachskala in bar

MAX



807

Glyzerinmanometer, Anschluss radial unten

Artikel Nr.	Typen Nr.	Güteklasse	Messglied	Messbereich bar	Durchmesser mm	Anschluss	Preis €
102162	700/2	1,6	Kupferlegierung	-1 - 1,5	63	G 1/4	41,52
102163	700/3	1,6	Kupferlegierung	-1 - 3	63	G 1/4	41,52
102164	700/4	1,6	Kupferlegierung	-1 - 5	63	G 1/4	41,52
102165	700/5	1,6	Kupferlegierung	-1 - 9	63	G 1/4	41,52
102166	700/6	1,6	Kupferlegierung	-1 - 15	63	G 1/4	41,52
102167	701	1,6	Kupferlegierung	0 - 0,6	63	G 1/4	41,52
102168	702	1,6	Kupferlegierung	0 - 1	63	G 1/4	41,52
102169	703	1,6	Kupferlegierung	0 - 1,6	63	G 1/4	41,52
102170	704	1,6	Kupferlegierung	0 - 2,5	63	G 1/4	41,52
102171	705	1,6	Kupferlegierung	0 - 4	63	G 1/4	41,52
102172	706	1,6	Kupferlegierung	0 - 6	63	G 1/4	41,52
102173	707	1,6	Kupferlegierung	0 - 10	63	G 1/4	41,52
102174	708	1,6	Kupferlegierung	0 - 16	63	G 1/4	41,52
102175	709	1,6	Kupferlegierung	0 - 25	63	G 1/4	41,52
102176	710	1,6	Kupferlegierung	0 - 40	63	G 1/4	41,52
102177	711	1,6	Kupferlegierung	0 - 60	63	G 1/4	41,52
102178	712	1,6	Kupferlegierung	0 - 100	63	G 1/4	41,52
102179	713	1,6	Kupferlegierung	0 - 160	63	G 1/4	41,52
102180	714	1,6	Kupferlegierung	0 - 250	63	G 1/4	41,52
102181	715	1,6	Kupferlegierung	0 - 400	63	G 1/4	41,52
102182	716	1,6	Kupferlegierung	0 - 600	63	G 1/4	41,52
102183	720	1,0	Kupferlegierung	-1 - 0	100	G 1/2	133,90
102184	720/1	1,0	Kupferlegierung	-1 - 0,6	100	G 1/2	133,90
102185	720/2	1,0	Kupferlegierung	-1 - 1,5	100	G 1/2	133,90
102186	720/3	1,0	Kupferlegierung	-1 - 3	100	G 1/2	133,90
102187	720/4	1,0	Kupferlegierung	-1 - 5	100	G 1/2	133,90
102188	720/5	1,0	Kupferlegierung	-1 - 9	100	G 1/2	133,90
102189	720/6	1,0	Kupferlegierung	-1 - 15	100	G 1/2	133,90
102190	721	1,0	Kupferlegierung	0 - 0,6	100	G 1/2	133,90
102191	722	1,0	Kupferlegierung	0 - 1	100	G 1/2	133,90
102192	723	1,0	Kupferlegierung	0 - 1,6	100	G 1/2	133,90
102193	724	1,0	Kupferlegierung	0 - 2,5	100	G 1/2	133,90
102194	725	1,0	Kupferlegierung	0 - 4	100	G 1/2	133,90
102195	726	1,0	Kupferlegierung	0 - 6	100	G 1/2	133,90
102196	727	1,0	Kupferlegierung	0 - 10	100	G 1/2	133,90
102197	728	1,0	Kupferlegierung	0 - 16	100	G 1/2	133,90
102198	729	1,0	Kupferlegierung	0 - 25	100	G 1/2	133,90
102199	730	1,0	Kupferlegierung	0 - 40	100	G 1/2	133,90
102200	731	1,0	Kupferlegierung	0 - 60	100	G 1/2	159,51
102201	732	1,0	CrNi-Stahl 1.4571	0 - 100	100	G 1/2	159,51
102202	733	1,0	CrNi-Stahl 1.4571	0 - 160	100	G 1/2	159,51
102203	734	1,0	CrNi-Stahl 1.4571	0 - 250	100	G 1/2	159,51
102204	735	1,0	CrNi-Stahl 1.4571	0 - 400	100	G 1/2	159,51
102205	736	1,0	CrNi-Stahl 1.4571	0 - 600	100	G 1/2	159,51
102206	737	1,0	CrNi-Stahl 1.4571	0 - 1000	100	G 1/2	195,54

Glyzerinmanometer, Anschluss hinten, Ø 63 = zentrisch, Ø 100 = exzentrisch

Artikel Nr.	Typen Nr.	Güteklasse	Messglied	Messbereich bar	Durchmesser mm	Anschluss	Preis €
102207	800	1,6	Kupferlegierung	-1 - 0	63	G 1/4	41,94
102208	800/1	1,6	Kupferlegierung	-1 - 0,6	63	G 1/4	41,94
102209	800/2	1,6	Kupferlegierung	-1 - 1,5	63	G 1/4	41,94
102210	800/3	1,6	Kupferlegierung	-1 - 3	63	G 1/4	41,94
102211	800/4	1,6	Kupferlegierung	-1 - 5	63	G 1/4	41,94
102212	800/5	1,6	Kupferlegierung	-1 - 9	63	G 1/4	41,94



www.riegler.shop

HK und Seitenzahl eingeben (z. B. HK360)

Alle Produktvarianten, Dokumentation und weitere Informationen finden Sie in unserem Online-Shop.

Glyzerinmanometer

mit Metallgehäuse und Einfachskala in bar

MAX ||

Glyzerinmanometer, Anschluss hinten, Ø 63 = zentrisch, Ø 100 = exzentrisch

Artikel Nr.	Typen Nr.	Güteklasse	Messglied	Messbereich bar	Durchmesser mm	Anschluss	Preis €
102213	800/6	1,6	Kupferlegierung	-1 - 15	63	G 1/4	41,94
102214	801	1,6	Kupferlegierung	0 - 0,6	63	G 1/4	41,94
102215	802	1,6	Kupferlegierung	0 - 1	63	G 1/4	41,94
102216	803	1,6	Kupferlegierung	0 - 1,6	63	G 1/4	41,94
102217	804	1,6	Kupferlegierung	0 - 2,5	63	G 1/4	41,94
102218	805	1,6	Kupferlegierung	0 - 4	63	G 1/4	41,94
102219	806	1,6	Kupferlegierung	0 - 6	63	G 1/4	41,94
102220	807	1,6	Kupferlegierung	0 - 10	63	G 1/4	41,94
102221	808	1,6	Kupferlegierung	0 - 16	63	G 1/4	41,94
102222	809	1,6	Kupferlegierung	0 - 25	63	G 1/4	41,94
102223	810	1,6	Kupferlegierung	0 - 40	63	G 1/4	41,94
102224	811	1,6	Kupferlegierung	0 - 60	63	G 1/4	41,94
102225	812	1,6	Kupferlegierung	0 - 100	63	G 1/4	41,94
102226	813	1,6	Kupferlegierung	0 - 160	63	G 1/4	41,94
102227	814	1,6	Kupferlegierung	0 - 250	63	G 1/4	41,94
102228	815	1,6	Kupferlegierung	0 - 400	63	G 1/4	41,94
102229	816	1,6	Kupferlegierung	0 - 600	63	G 1/4	41,94
102230	820	1,0	Kupferlegierung	-1 - 0	100	G 1/2	146,97
102231	821	1,0	Kupferlegierung	0 - 1	100	G 1/2	146,97
102232	822	1,0	Kupferlegierung	0 - 1,6	100	G 1/2	146,97
102233	823	1,0	Kupferlegierung	0 - 2,5	100	G 1/2	146,97
102234	824	1,0	Kupferlegierung	0 - 4	100	G 1/2	146,97
102235	825	1,0	Kupferlegierung	0 - 6	100	G 1/2	146,97
102236	826	1,0	Kupferlegierung	0 - 10	100	G 1/2	146,97
102237	827	1,0	Kupferlegierung	0 - 16	100	G 1/2	146,97
102238	828	1,0	Kupferlegierung	0 - 25	100	G 1/2	146,97
102239	829	1,0	Kupferlegierung	0 - 40	100	G 1/2	146,97
102240	830	1,0	Kupferlegierung	0 - 60	100	G 1/2	172,32
102241	831	1,0	CrNi-Stahl 1.4571	0 - 100	100	G 1/2	172,32
102242	832	1,0	CrNi-Stahl 1.4571	0 - 160	100	G 1/2	172,32
102243	833	1,0	CrNi-Stahl 1.4571	0 - 250	100	G 1/2	172,32
102244	834	1,0	CrNi-Stahl 1.4571	0 - 400	100	G 1/2	172,32
102245	835	1,0	CrNi-Stahl 1.4571	0 - 600	100	G 1/2	172,32



807



→ Glyzerinmanometer mit Kunststoffgehäuse finden Sie auf Seite 215-216



www.riegler.shop

HK und Seitenzahl eingeben (z. B. HK360)

Alle Produktvarianten, Dokumentation und weitere Informationen finden Sie in unserem Online-Shop.

Glyzerinmanometer

Einbauausführung mit Pressmessinggehäuse und Einfachskala in bar

MAX

Rohrfedermanometer in Standardausführung mit Einbaufontring, Stahl verchromt und poliert.

Für Messstellen mit hohen dynamischen Druckbelastungen und Vibrationen. Geeignet für gasförmige, flüssige, nicht hochviskose und nicht kristallisierende Messstoffe, die Kupferlegierungen nicht angreifen.

Typ	213.40
Gehäuse	Pressmessing
Messglied	Kupferlegierung
Zeigerwerk	Kupferlegierung
Sichtscheibe	Acrylglas
Mediumtemperatur max.	60 °C
Umgebungstemperatur	-20 bis 60 °C



905

Glyzerinmanometer mit Frontring, Stahl verchromt und poliert, Anschluss hinten, Ø 63 = zentrisch, Ø 100 = exzentrisch

Artikel Nr.	Typen Nr.	Güteklasse	Messbereich bar	Durchmesser mm	Anschluss	Preis €
102246	900	1,6	-1 - 0	63	G 1/4	51,80
102247	900/1	1,6	0 - 2,5	63	G 1/4	51,80
102248	901	1,6	0 - 4	63	G 1/4	51,80
102249	902	1,6	0 - 6	63	G 1/4	51,80
102250	903	1,6	0 - 10	63	G 1/4	51,80
102251	904	1,6	0 - 16	63	G 1/4	51,80
102252	905	1,6	0 - 25	63	G 1/4	51,80
102253	906	1,6	0 - 40	63	G 1/4	51,80
102254	907	1,6	0 - 60	63	G 1/4	51,80
102255	908	1,6	0 - 100	63	G 1/4	51,80
102256	909	1,6	0 - 160	63	G 1/4	51,80
102257	910	1,6	0 - 250	63	G 1/4	51,80
102258	911	1,6	0 - 400	63	G 1/4	51,80
102259	950	1,0	-1 - 0	100	G 1/2	178,81
102260	951	1,0	0 - 1	100	G 1/2	178,81
102261	952	1,0	0 - 1,6	100	G 1/2	178,81
102262	953	1,0	0 - 2,5	100	G 1/2	178,81
102263	954	1,0	0 - 4	100	G 1/2	178,81
102264	955	1,0	0 - 6	100	G 1/2	178,81
102265	956	1,0	0 - 10	100	G 1/2	178,81
102266	957	1,0	0 - 16	100	G 1/2	178,81
102267	958	1,0	0 - 25	100	G 1/2	179,08
102268	959	1,0	0 - 40	100	G 1/2	178,81
102269	960	1,0	0 - 60	100	G 1/2	203,30
102270	961	1,0	0 - 100	100	G 1/2	203,30
102271	962	1,0	0 - 160	100	G 1/2	203,30
102272	963	1,0	0 - 250	100	G 1/2	203,30
102273	964	1,0	0 - 400	100	G 1/2	203,30
102274	965	1,0	0 - 600	100	G 1/2	203,30



www.riegler.shop

HK und Seitenzahl eingeben (z. B. HK360)

Alle Produktvarianten, Dokumentation und weitere Informationen finden Sie in unserem Online-Shop.

Glyzerinmanometer

Einbauausführung mit Bügelbefestigung und Pressmessinggehäuse, Einfachskala in bar

MAX

Rohrfedermanometer in Standardausführung mit Bügelbefestigung.

Für Messstellen mit hohen dynamischen Druckbelastungen und Vibrationen. Geeignet für gasförmige, flüssige, nicht hochviskose und nicht kristallisierende Messstoffe, die Kupferlegierungen nicht angreifen.

Typ	213.40
Gehäuse	Pressmessing
Messglied	Kupferlegierung
Zeigerwerk	Kupferlegierung
Sichtscheibe	Acrylglas
Mediumtemperatur max.	60 °C
Umgebungstemperatur	-20 bis 60 °C

Glyzerinmanometer, Bügelbefestigung u. Dreikantfrontring, Anschluss hinten, Ø 63 = zentrisch, Ø 100 = exzentrisch

Artikel Nr.	Typen Nr.	Güteklasse	Messbereich bar	Durchmesser mm	Anschluss	Preis €
102275	1000	1,6	-1 - 0	63	G 1/4	51,80
102276	1000/1	1,6	-1 - 1,5	63	G 1/4	51,80
102277	1000/2	1,6	-1 - 3	63	G 1/4	51,80
102278	1000/3	1,6	-1 - 5	63	G 1/4	51,80
102279	1002	1,6	0 - 1,6	63	G 1/4	51,80
102280	1003	1,6	0 - 2,5	63	G 1/4	51,80
102281	1004	1,6	0 - 4	63	G 1/4	51,80
102282	1005	1,6	0 - 6	63	G 1/4	51,80
102283	1006	1,6	0 - 10	63	G 1/4	51,80
102284	1007	1,6	0 - 16	63	G 1/4	51,80
102285	1008	1,6	0 - 25	63	G 1/4	51,80
102286	1009	1,6	0 - 40	63	G 1/4	51,80
102287	1010	1,6	0 - 60	63	G 1/4	51,80
102288	1011	1,6	0 - 100	63	G 1/4	51,80
102289	1012	1,6	0 - 160	63	G 1/4	51,80
102290	1013	1,6	0 - 250	63	G 1/4	51,80
102291	1014	1,6	0 - 400	63	G 1/4	51,80
102292	1015	1,6	0 - 600	63	G 1/4	51,80
102293	1020	1,0	-1 - 0	100	G 1/2	163,85
102294	1022	1,0	0 - 1,6	100	G 1/2	163,85
102295	1023	1,0	0 - 2,5	100	G 1/2	163,85
102296	1024	1,0	0 - 4	100	G 1/2	163,85
102297	1025	1,0	0 - 6	100	G 1/2	163,85
102298	1026	1,0	0 - 10	100	G 1/2	163,85
102299	1027	1,0	0 - 16	100	G 1/2	163,85
102300	1028	1,0	0 - 25	100	G 1/2	163,85
102301	1029	1,0	0 - 40	100	G 1/2	163,85
102302	1030	1,0	0 - 60	100	G 1/2	186,68
102303	1031	1,0	0 - 100	100	G 1/2	186,68
102304	1032	1,0	0 - 160	100	G 1/2	186,68
102305	1033	1,0	0 - 250	100	G 1/2	186,68
102306	1034	1,0	0 - 400	100	G 1/2	186,68
102307	1035	1,0	0 - 600	100	G 1/2	186,68

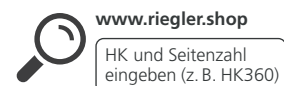

Alle Produktvarianten, Dokumentation und weitere Informationen finden Sie in unserem Online-Shop.

Manometer

in Robustausführung

MAX

Rohrfedermanometer in Robustausführung.

Geeignet für gasförmige, flüssige, nicht hochviskose und nicht kristallisierende Messtoffe, die Kupferlegierungen nicht angreifen.

Typ	212.20
Güteklasse	1,0
Gehäuse	CrNi-Stahl
Zeigerwerk	Kupferlegierung
Sichtscheibe	Instrumentenflachglas
Mediumstemperatur max.	80 °C
Umgebungstemperatur	-40 bis 60 °C



508

Manometer in Robustausführung, Anschluss radial unten

Artikel Nr.	Typen Nr.	Messglied	Messbereich bar	Durchmesser mm	Anschluss	Preis €
102016	500	Kupferlegierung	-1 - 0	100	G 1/2	78,84
102017	500/1	Kupferlegierung	-1 - 1,5	100	G 1/2	78,84
102018	500/2	Kupferlegierung	-1 - 3	100	G 1/2	78,84
102019	500/3	Kupferlegierung	-1 - 5	100	G 1/2	78,84
102020	500/4	Kupferlegierung	-1 - 9	100	G 1/2	78,84
102021	500/5	Kupferlegierung	-1 - 15	100	G 1/2	78,84
102022	501	Kupferlegierung	0 - 0,6	100	G 1/2	78,84
102023	502	Kupferlegierung	0 - 1	100	G 1/2	78,84
102024	503	Kupferlegierung	0 - 1,6	100	G 1/2	78,84
102025	504	Kupferlegierung	0 - 2,5	100	G 1/2	78,84
102026	505	Kupferlegierung	0 - 4	100	G 1/2	78,84
102027	506	Kupferlegierung	0 - 6	100	G 1/2	72,50
102028	507	Kupferlegierung	0 - 10	100	G 1/2	72,50
102029	508	Kupferlegierung	0 - 16	100	G 1/2	72,50
102030	509	Kupferlegierung	0 - 25	100	G 1/2	72,50
102031	510	Kupferlegierung	0 - 40	100	G 1/2	72,50
102032	511	Kupferlegierung	0 - 60	100	G 1/2	113,19
102033	512	CrNi-Stahl	0 - 100	100	G 1/2	113,19
102034	513	CrNi-Stahl	0 - 160	100	G 1/2	113,19
102035	514	CrNi-Stahl	0 - 250	100	G 1/2	113,19
102036	515	CrNi-Stahl	0 - 400	100	G 1/2	113,19
102037	516	CrNi-Stahl	0 - 600	100	G 1/2	113,19
102038	517	CrNi-Stahl	0 - 1000	100	G 1/2	157,68
102039	520	Kupferlegierung	-1 - 0	160	G 1/2	111,51
102040	521	Kupferlegierung	0 - 0,6	160	G 1/2	111,51
102041	522	Kupferlegierung	0 - 1	160	G 1/2	111,51
102042	523	Kupferlegierung	0 - 1,6	160	G 1/2	111,51
102043	524	Kupferlegierung	0 - 2,5	160	G 1/2	111,51
102044	525	Kupferlegierung	0 - 4	160	G 1/2	111,51
102045	526	Kupferlegierung	0 - 6	160	G 1/2	108,27
102046	527	Kupferlegierung	0 - 10	160	G 1/2	108,27
102047	528	Kupferlegierung	0 - 16	160	G 1/2	108,27
102048	529	Kupferlegierung	0 - 25	160	G 1/2	108,27
102049	530	Kupferlegierung	0 - 40	160	G 1/2	108,27
102050	531	Kupferlegierung	0 - 60	160	G 1/2	163,18
102051	532	CrNi-Stahl	0 - 100	160	G 1/2	163,18
102052	533	CrNi-Stahl	0 - 160	160	G 1/2	163,18
102053	534	CrNi-Stahl	0 - 250	160	G 1/2	163,18
102054	535	CrNi-Stahl	0 - 400	160	G 1/2	163,18
102055	536	CrNi-Stahl	0 - 600	160	G 1/2	163,18



www.riegler.shop

HK und Seitenzahl eingeben (z. B. HK360)

Alle Produktvarianten, Dokumentation und weitere Informationen finden Sie in unserem Online-Shop.

Manometer

in Robustausführung

MAX

Manometer in Robustausführung, Anschluss hinten, exzentrisch

Artikel Nr.	Typen Nr.	Messglied	Messbereich bar	Durchmesser mm	Anschluss	Preis €
102056	600	Kupferlegierung	-1 - 0	100	G 1/2	92,20
102057	601	Kupferlegierung	0 - 1	100	G 1/2	92,20
102058	602	Kupferlegierung	0 - 1,6	100	G 1/2	92,20
102059	603	Kupferlegierung	0 - 2,5	100	G 1/2	92,20
102060	604	Kupferlegierung	0 - 4	100	G 1/2	92,20
102061	605	Kupferlegierung	0 - 6	100	G 1/2	87,99
102062	606	Kupferlegierung	0 - 10	100	G 1/2	87,99
102063	607	Kupferlegierung	0 - 16	100	G 1/2	87,99
102064	608	Kupferlegierung	0 - 25	100	G 1/2	87,99
102065	609	Kupferlegierung	0 - 40	100	G 1/2	87,99
102066	612	CrNi-Stahl	0 - 160	100	G 1/2	127,71
102067	613	CrNi-Stahl	0 - 250	100	G 1/2	127,71



613

- Ausführung für Fronttafeleinbau auf Anfrage
- Ausführung mit Schleppzeiger auf Anfrage



Manometer

in Schweißtechnikausführung



Rohrfedermanometer nach EN 562 in Schweißtechnikausführung.

Für Geräte und Anlagen zum Schweißen, Schneiden und für andere, ähnliche Anwendungen.

Typ	111.11
Güteklasse	2,5
Gehäuse	Stahl, messingfarben, Druckentlastungsöffnung in Rückwand
Messglied	Kupferlegierung
Zeigerwerk	Kupferlegierung
Sichtscheibe	Polycarbonat
Mediumtemperatur max.	60 °C
Umgebungstemperatur	-40 bis 60 °C

Schweißtechnikmanometer, Anschluss radial unten

Artikel Nr.	Typen Nr.	Messbereich bar	Aufschrift	Durchmesser mm	Anschluss	Preis €
101297	401	0 - 16	oxygen	63	G 1/4	22,23
101298	404	0 - 315	oxygen	63	G 1/4	22,40
101299	411	0 - 2,5	acetylene	63	G 1/4	22,40
101300	413	0 - 40	acetylene	63	G 1/4	22,40



404



www.riegler.shop

HK und Seitenzahl eingeben (z. B. HK360)

Alle Produktvarianten, Dokumentation und weitere Informationen finden Sie in unserem Online-Shop.

NEU Kapselfedermanometer

zur Druckmessung im mbar-Bereich

PLUS

10-fach überlastbar, mit Nullpunktkorrektur.

Anwendungsbereich	für gasförmige, trockene und nicht aggressive Medien
Güteklasse	1,6
Messglied	Kupferlegierung
Zeigerwerk	Messing
Mediumstemperatur max.	60 °C
Umgebungstemperatur	-20 bis 60 °C



5844-R

Kapselfedermanometer, 10-fach überlastbar, Anschluss radial unten

Artikel Nr.	Typen Nr.	Gehäuse	Sichtscheibe	Messbereich mbar	Durchmesser mm	Anschluss	Preis €
199270	5840-R	CrNi-Stahl	Instrumentenglas	0 - 40	63	G 1/4	99,79
199271	5841-R	CrNi-Stahl	Instrumentenglas	0 - 60	63	G 1/4	99,79
199272	5842-R	CrNi-Stahl	Instrumentenglas	0 - 100	63	G 1/4	99,79
199273	5843-R	CrNi-Stahl	Instrumentenglas	0 - 160	63	G 1/4	99,79
199274	5844-R	CrNi-Stahl	Instrumentenglas	0 - 250	63	G 1/4	99,79
199275	6840-R	CrNi-Stahl	Instrumentenglas	0 - 40	100	G 1/2	126,43
199276	6841-R	CrNi-Stahl	Instrumentenglas	0 - 60	100	G 1/2	126,43
199277	6842-R	CrNi-Stahl	Instrumentenglas	0 - 100	100	G 1/2	126,43
199278	6843-R	CrNi-Stahl	Instrumentenglas	0 - 160	100	G 1/2	126,43
199279	6844-R	CrNi-Stahl	Instrumentenglas	0 - 250	100	G 1/2	126,43

NEU Kapselfedermanometer

zur Druckmessung im mbar-Bereich

PLUS

Mit Nullpunktkorrektur.

Anwendungsbereich	für gasförmige, trockene und nicht aggressive Medien
Güteklasse	1,6
Messglied	Kupferlegierung
Zeigerwerk	Messing
Mediumstemperatur max.	60 °C
Umgebungstemperatur	-20 bis 60 °C



5814-R

Kapselfedermanometer, Gehäuse Stahl, schwarz, Anschluss radial unten

Artikel Nr.	Typen Nr.	Gehäuse	Sichtscheibe	Messbereich mbar	Durchmesser mm	Anschluss	Preis €
199280	5801-R	Stahl, schwarz	Kunststoff, eingeclipst	-160 - 0	63	G 1/4	73,81
199281	5802-R	Stahl, schwarz	Kunststoff, eingeclipst	-100 - 0	63	G 1/4	73,81
199282	5803-R	Stahl, schwarz	Kunststoff, eingeclipst	-60 - 0	63	G 1/4	73,81
199283	5812-R	Stahl, schwarz	Kunststoff, eingeclipst	0 - 40	63	G 1/4	73,81
199284	5813-R	Stahl, schwarz	Kunststoff, eingeclipst	0 - 60	63	G 1/4	73,81
199285	5814-R	Stahl, schwarz	Kunststoff, eingeclipst	0 - 100	63	G 1/4	73,81
199286	5815-R	Stahl, schwarz	Kunststoff, eingeclipst	0 - 160	63	G 1/4	73,81
199287	5816-R	Stahl, schwarz	Kunststoff, eingeclipst	0 - 250	63	G 1/4	73,81
199288	5817-R	Stahl, schwarz	Kunststoff, eingeclipst	0 - 400	63	G 1/4	73,81



www.riegler.shop

HK und Seitenzahl eingeben (z. B. HK360)

Alle Produktvarianten, Dokumentation und weitere Informationen finden Sie in unserem Online-Shop.

NEU Kapselfedermanometer

zur Druckmessung im mbar-Bereich

PLUS

Kapselfedermanometer, Gehäuse CrNi-Stahl, Anschluss radial unten

Artikel Nr.	Typen Nr.	Gehäuse	Sichtscheibe	Messbereich mbar	Durchmesser mm	Anschluss	Preis €
199289	6801-R	CrNi-Stahl	Instrumentenglas	-160 - 0	100	G 1/2	104,28
199290	6802-R	CrNi-Stahl	Instrumentenglas	-100 - 0	100	G 1/2	104,28
199291	6803-R	CrNi-Stahl	Instrumentenglas	-60 - 0	100	G 1/2	104,28
199292	6804-R	CrNi-Stahl	Instrumentenglas	-25 - 15	100	G 1/2	104,28
199293	6805-R	CrNi-Stahl	Instrumentenglas	-40 - 20	100	G 1/2	104,28
199294	6811-R	CrNi-Stahl	Instrumentenglas	0 - 25	100	G 1/2	104,28
199295	6812-R	CrNi-Stahl	Instrumentenglas	0 - 40	100	G 1/2	104,28
199296	6813-R	CrNi-Stahl	Instrumentenglas	0 - 60	100	G 1/2	104,28
199297	6814-R	CrNi-Stahl	Instrumentenglas	0 - 100	100	G 1/2	104,28
199298	6815-R	CrNi-Stahl	Instrumentenglas	0 - 160	100	G 1/2	104,28
199299	6816-R	CrNi-Stahl	Instrumentenglas	0 - 250	100	G 1/2	104,28
199300	6817-R	CrNi-Stahl	Instrumentenglas	0 - 400	100	G 1/2	104,28



6816-R



Kapselfedermanometer, Gehäuse Stahl, schwarz, Anschluss hinten, zentrisch

Artikel Nr.	Typen Nr.	Gehäuse	Sichtscheibe	Messbereich mbar	Durchmesser mm	Anschluss	Preis €
199301	5821-R	Stahl, schwarz	Kunststoff, eingeclipst	0 - 40	63	G 1/4	74,10
199302	5822-R	Stahl, schwarz	Kunststoff, eingeclipst	0 - 60	63	G 1/4	74,10
199303	5823-R	Stahl, schwarz	Kunststoff, eingeclipst	0 - 100	63	G 1/4	74,10
199304	5824-R	Stahl, schwarz	Kunststoff, eingeclipst	0 - 160	63	G 1/4	74,10
199305	5825-R	Stahl, schwarz	Kunststoff, eingeclipst	0 - 250	63	G 1/4	74,10
199306	5826-R	Stahl, schwarz	Kunststoff, eingeclipst	0 - 400	63	G 1/4	74,10



5823-R

Kapselfedermanometer, Gehäuse CrNi-Stahl, Anschluss hinten, zentrisch

Artikel Nr.	Typen Nr.	Gehäuse	Sichtscheibe	Messbereich mbar	Durchmesser mm	Anschluss	Preis €
199307	6820-R	CrNi-Stahl	Instrumentenglas	0 - 25	100	G 1/2	111,24
199308	6821-R	CrNi-Stahl	Instrumentenglas	0 - 40	100	G 1/2	111,24
199309	6822-R	CrNi-Stahl	Instrumentenglas	0 - 60	100	G 1/2	111,24
199310	6823-R	CrNi-Stahl	Instrumentenglas	0 - 100	100	G 1/2	111,24
199311	6824-R	CrNi-Stahl	Instrumentenglas	0 - 160	100	G 1/2	111,24
199312	6825-R	CrNi-Stahl	Instrumentenglas	0 - 250	100	G 1/2	111,24
199313	6826-R	CrNi-Stahl	Instrumentenglas	0 - 400	100	G 1/2	111,24



6825-R



www.riegler.shop

HK und Seitenzahl
eingeben (z. B. HK360)

Alle Produktvarianten, Dokumentation und weitere Informationen finden Sie in unserem Online-Shop.

Kapselfedermanometer

zur Druckmessung im mbar-Bereich

MAX

10-fach überlastbar, mit Nullpunktkorrektur.

Anwendungsbereich	für gasförmige, trockene und nicht aggressive Medien
Güteklasse	1,6
Messglied	Kupferlegierung
Zeigerwerk	Kupferlegierung
Mediumstemperatur max.	100 °C
Umgebungstemperatur	-20 bis 60 °C



6841

Kapselfedermanometer, 10-fach überlastbar, Anschluss radial unten

Artikel Nr.	Typen Nr.	Typ	Gehäuse	Sichtscheibe	Messbereich mbar	Durchmesser mm	Anschluss	Preis €
102517	5840	611.10	Stahl, schwarz	PMMA	0 - 40	63	G 1/4	124,45
102518	5841	611.10	Stahl, schwarz	PMMA	0 - 60	63	G 1/4	124,45
102519	5842	611.10	Stahl, schwarz	PMMA	0 - 100	63	G 1/4	124,45
102520	5843	611.10	Stahl, schwarz	PMMA	0 - 160	63	G 1/4	124,45
102521	5844	611.10	Stahl, schwarz	PMMA	0 - 250	63	G 1/4	124,45
102522	6840	612.20	CrNi-Stahl	PMMA	0 - 40	100	G 1/2	157,68
102523	6841	612.20	CrNi-Stahl	PMMA	0 - 60	100	G 1/2	157,68
102524	6842	612.20	CrNi-Stahl	PMMA	0 - 100	100	G 1/2	157,68
102525	6843	612.20	CrNi-Stahl	PMMA	0 - 160	100	G 1/2	157,68
102526	6844	612.20	CrNi-Stahl	PMMA	0 - 250	100	G 1/2	157,68

Kapselfedermanometer

zur Druckmessung im mbar-Bereich

MAX

Mit Nullpunktkorrektur.

Anwendungsbereich	für gasförmige, trockene und nicht aggressive Medien
Güteklasse	1,6
Messglied	Kupferlegierung
Zeigerwerk	Kupferlegierung
Umgebungstemperatur	-20 bis 60 °C



6814

Kapselfedermanometer, Anschluss radial unten

Artikel Nr.	Typen Nr.	Typ	Gehäuse	Sichtscheibe	Mediums-temperatur max. °C	Messbereich mbar	Durchmesser mm	Anschluss	Preis €
102527	5801	611.10	Stahl	PMMA	100	-160 - 0	63	G 1/4	111,79
102528	5802	611.10	Stahl	PMMA	100	-100 - 0	63	G 1/4	111,79
102529	5803	611.10	Stahl	PMMA	100	-60 - 0	63	G 1/4	111,79
102530	5812	611.10	Stahl	PMMA	100	0 - 40	63	G 1/4	111,79
102531	5813	611.10	Stahl	PMMA	100	0 - 60	63	G 1/4	111,79
102532	5814	611.10	Stahl	PMMA	100	0 - 100	63	G 1/4	111,79
102533	5815	611.10	Stahl	PMMA	100	0 - 160	63	G 1/4	111,79
102534	5816	611.10	Stahl	PMMA	100	0 - 250	63	G 1/4	111,79
102535	5817	611.10	Stahl	PMMA	100	0 - 400	63	G 1/4	111,79



www.riegler.shop

HK und Seitenzahl eingeben (z. B. HK360)

Alle Produktvarianten, Dokumentation und weitere Informationen finden Sie in unserem Online-Shop.

Kapselfedermanometer

zur Druckmessung im mbar-Bereich

MAX

Kapselfedermanometer, Anschluss radial unten

Artikel Nr.	Typen Nr.	Typ	Gehäuse	Sicht- scheibe	Mediums- temperatur max. °C	Mess- bereich mbar	Durch- messer mm	Anschluss	Preis €
102536	6801	612.20	CrNi-Stahl	Glas	100	-160 - 0	100	G 1/2	147,38
102537	6802	612.20	CrNi-Stahl	Glas	100	-100 - 0	100	G 1/2	147,38
102538	6803	612.20	CrNi-Stahl	Glas	100	-60 - 0	100	G 1/2	147,38
102539	6804	612.20	CrNi-Stahl	Glas	100	-25 - 15	100	G 1/2	147,38
102540	6805	612.20	CrNi-Stahl	Glas	100	-40 - 20	100	G 1/2	147,38
102541	6811	612.20	CrNi-Stahl	Glas	100	0 - 25	100	G 1/2	147,38
102542	6812	612.20	CrNi-Stahl	Glas	100	0 - 40	100	G 1/2	147,38
102543	6813	612.20	CrNi-Stahl	Glas	100	0 - 60	100	G 1/2	147,38
102544	6814	612.20	CrNi-Stahl	Glas	100	0 - 100	100	G 1/2	147,38
102545	6815	612.20	CrNi-Stahl	Glas	100	0 - 160	100	G 1/2	147,38
102546	6816	612.20	CrNi-Stahl	Glas	100	0 - 250	100	G 1/2	147,38
102547	6817	612.20	CrNi-Stahl	Glas	100	0 - 400	100	G 1/2	147,38

Kapselfedermanometer, Anschluss hinten, Ø 63 = zentrisch, Ø 100 = exzentrisch

Artikel Nr.	Typen Nr.	Typ	Gehäuse	Sicht- scheibe	Mediums- temperatur max. °C	Mess- bereich mbar	Durch- messer mm	Anschluss	Preis €
102548	5821	611.10	Stahl	PMMA	100	0 - 40	63	G 1/4	112,20
102549	5822	611.10	Stahl	PMMA	100	0 - 60	63	G 1/4	112,20
102550	5823	611.10	Stahl	PMMA	100	0 - 100	63	G 1/4	112,20
102551	5824	611.10	Stahl	PMMA	100	0 - 160	63	G 1/4	112,20
102552	5825	611.10	Stahl	PMMA	100	0 - 250	63	G 1/4	112,20
102553	5826	611.10	Stahl	PMMA	100	0 - 400	63	G 1/4	112,20
102554	6820	612.20	CrNi-Stahl	Glas	80	0 - 25	100	G 1/2	147,38
102555	6821	612.20	CrNi-Stahl	Glas	80	0 - 40	100	G 1/2	147,38
102556	6822	612.20	CrNi-Stahl	Glas	80	0 - 60	100	G 1/2	147,38
102557	6823	612.20	CrNi-Stahl	Glas	80	0 - 100	100	G 1/2	147,38
102558	6824	612.20	CrNi-Stahl	Glas	80	0 - 160	100	G 1/2	147,38
102559	6825	612.20	CrNi-Stahl	Glas	80	0 - 250	100	G 1/2	147,38
102560	6826	612.20	CrNi-Stahl	Glas	80	0 - 400	100	G 1/2	147,38



5823



www.riegler.shop

HK und Seitenzahl
eingeben (z. B. HK360)

Alle Produktvarianten, Dokumenta-
tion und weitere Informationen
finden Sie in unserem Online-Shop.

NEU Feinmessmanometer

PLUS

Rohrfederanometer zur Präzisionsmessung.

Geeignet für gasförmige, flüssige, nicht hochviskose und nicht kristallisierende Messtoffe, die Kupferlegierungen nicht angreifen.

Güteklasse	0,6
Gehäuse	CrNi-Stahl
Ring	CrNi-Stahl
Zeigerwerk	Messing
Sichtscheibe	Kunststoff (PMMA)
Mediumstemperatur max.	60 °C
Umgebungstemperatur	-40 bis 60 °C



1165-R

Feinmessmanometer, Mediumstemperatur max. 60 °C

Artikel Nr.	Typen Nr.	Messglied	Messbereich bar	Skalenteilungswert im bar-Bereich bar	Durchmesser mm	Anschluss	Preis €
199314	1158-R	Kupferlegierung	-1 - 0	0,005	160	G 1/2	321,46
199315	1158/1-R	Kupferlegierung	-1 - 0,6	0,01	160	G 1/2	321,46
199316	1158/2-R	Kupferlegierung	-1 - 1,5	0,02	160	G 1/2	321,46
199317	1159-R	Kupferlegierung	0 - 0,6	0,005	160	G 1/2	321,46
199318	1160-R	Kupferlegierung	0 - 1	0,005	160	G 1/2	321,46
199319	1161-R	Kupferlegierung	0 - 1,6	0,01	160	G 1/2	321,46
199320	1162-R	Kupferlegierung	0 - 2,5	0,02	160	G 1/2	314,08
199321	1163-R	Kupferlegierung	0 - 4	0,02	160	G 1/2	314,08
199322	1164-R	Kupferlegierung	0 - 6	0,05	160	G 1/2	272,70
199323	1165-R	Kupferlegierung	0 - 10	0,05	160	G 1/2	272,70
199324	1166-R	Kupferlegierung	0 - 16	0,1	160	G 1/2	272,70
199325	1167-R	Kupferlegierung	0 - 25	0,2	160	G 1/2	272,70
199326	1168-R	Kupferlegierung	0 - 40	0,2	160	G 1/2	272,70
199327	1169-R	Kupferlegierung	0 - 60	0,5	160	G 1/2	350,19
199328	1171-R	CrNi-Stahl	0 - 160	1	160	G 1/2	350,19
199329	1172-R	CrNi-Stahl	0 - 250	2	160	G 1/2	350,19
199330	1173-R	CrNi-Stahl	0 - 400	2	160	G 1/2	350,19



www.riegler.shop

HK und Seitenzahl eingeben (z. B. HK360)

Alle Produktvarianten, Dokumentation und weitere Informationen finden Sie in unserem Online-Shop.

Feinmessmanometer

MAX

Rohrfederanometer zur Präzisionsmessung.

Geeignet für gasförmige, flüssige, nicht hochviskose und nicht kristallisierende Messtoffe, die Kupferlegierungen nicht angreifen.

Typ	312.20
Güteklasse	0,6
Gehäuse	CrNi-Stahl
Ring	CrNi-Stahl
Zeigerwerk	Kupferlegierung
Sichtscheibe	Instrumentenflachglas
Mediumtemperatur max.	80 °C
Umgebungstemperatur	-40 bis 60 °C

Feinmessmanometer, Mediumtemperatur max. 80 °C

Artikel Nr.	Typen Nr.	Messglied	Messbereich bar	Skalenteilungswert im bar-Bereich bar	Durchmesser mm	Anschluss	Preis €
102561	1158	Kupferlegierung	-1 - 0	0,005	160	G 1/2	391,67
102562	1158/1	Kupferlegierung	-1 - 0,6	0,01	160	G 1/2	391,67
102563	1158/2	Kupferlegierung	-1 - 1,5	0,02	160	G 1/2	391,67
102564	1159	Kupferlegierung	0 - 0,6	0,005	160	G 1/2	391,67
102565	1160	Kupferlegierung	0 - 1	0,005	160	G 1/2	391,67
102566	1161	Kupferlegierung	0 - 1,6	0,01	160	G 1/2	391,67
102567	1162	Kupferlegierung	0 - 2,5	0,02	160	G 1/2	391,67
102568	1163	Kupferlegierung	0 - 4	0,02	160	G 1/2	391,67
102569	1164	Kupferlegierung	0 - 6	0,05	160	G 1/2	328,46
102570	1165	Kupferlegierung	0 - 10	0,05	160	G 1/2	328,46
102571	1166	Kupferlegierung	0 - 16	0,1	160	G 1/2	328,46
102572	1167	Kupferlegierung	0 - 25	0,2	160	G 1/2	328,46
102573	1168	Kupferlegierung	0 - 40	0,2	160	G 1/2	328,46
102574	1169	Kupferlegierung	0 - 60	0,5	160	G 1/2	421,81
102575	1171	CrNi-Stahl	0 - 160	1	160	G 1/2	421,81
102576	1172	CrNi-Stahl	0 - 250	2	160	G 1/2	421,81
102577	1173	CrNi-Stahl	0 - 400	2	160	G 1/2	421,81



1163



www.riegler.shop

HK und Seitenzahl eingeben (z. B. HK360)

Alle Produktvarianten, Dokumentation und weitere Informationen finden Sie in unserem Online-Shop.

NEU Differenzdruckmanometer

mit Parallelzapfenanschluss

PLUS

Rohrfederanometer mit Parallelzapfenanschluss und zwei voneinander unabhängigen Messsystemen.

Zur Messung von Differenzdrücken oder zwei unterschiedlichen Überdrücken.
Geeignet für gasförmige, flüssige, nicht hochviskose und nicht kristallisierende Messstoffe,
die Kupferlegierungen nicht angreifen.

Güteklasse	1,6
Gehäuse	Stahl, schwarz
Ring	Stahl, schwarz
Zeigerwerk	Messing
Sichtscheibe	Instrumentenglas
Mediumtemperatur max.	60 °C
Umgebungstemperatur	-20 bis 60 °C



1206-R

Differenzdruckmanometer, zwei Anschlüsse radial unten

Artikel Nr.	Typen Nr.	Messbereich bar	Durchmesser mm	Anschluss	Preis €
199331	1201-R	0 - 1	100	G 1/2	147,90
199332	1202-R	0 - 1,6	100	G 1/2	147,90
199333	1203-R	0 - 2,5	100	G 1/2	147,90
199334	1204-R	0 - 4	100	G 1/2	147,90
199335	1205-R	0 - 6	100	G 1/2	147,90
199336	1206-R	0 - 10	100	G 1/2	147,90

Differenzdruckmanometer

mit Parallelzapfenanschluss

MAX

Rohrfederanometer mit Parallelzapfenanschluss und zwei voneinander unabhängigen Messsystemen.

Zur Messung von Differenzdrücken oder zwei unterschiedlichen Überdrücken.
Geeignet für gasförmige, flüssige, nicht hochviskose und nicht kristallisierende Messstoffe,
die Kupferlegierungen nicht angreifen.

Güteklasse	1,6
Gehäuse	Stahl, schwarz
Ring	Stahl, schwarz
Zeigerwerk	Kupferlegierung
Sichtscheibe	Instrumentenflachglas
Mediumtemperatur max.	60 °C
Umgebungstemperatur	-20 bis 60 °C



1205

Differenzdruckmanometer, zwei Anschlüsse radial unten

Artikel Nr.	Typen Nr.	Messbereich bar	Durchmesser mm	Anschluss	Preis €
102578	1201	0 - 1	100	G 1/2	167,24
102579	1202	0 - 1,6	100	G 1/2	167,24
102580	1203	0 - 2,5	100	G 1/2	167,24
102581	1204	0 - 4	100	G 1/2	167,24
102582	1205	0 - 6	100	G 1/2	167,24
102583	1206	0 - 10	100	G 1/2	167,24



www.riegler.shop

HK und Seitenzahl
eingeben (z. B. HK360)

Alle Produktvarianten, Dokumenta-
tion und weitere Informationen
finden Sie in unserem Online-Shop.

Kontaktmanometer

mit Magnetspringkontakt 821.21

MAX

Rohrfedermanometer in Robustausführung mit elektrischem Grenzsignalgeber (Magnetspringkontakt), Kontaktart 821.21.

Der elektrische Grenzsignalgeber öffnet einen Stromkreis bei Erreichen des ersten eingestellten Grenzwerts und schließt ihn wieder bei Erreichen des zweiten Wertes.

Geeignet für gasförmige, flüssige, nicht hochviskose und nicht kristallisierende Messstoffe, die Kupferlegierungen nicht angreifen.

Nennbetriebsstrom:

Einschaltstrom 1,0 A

Ausschaltstrom 1,0 A

Dauerstrom 0,6 A

Kontaktbelegung 821.21:

1. Kontakt öffnet bei Überschreiten der Sollwerte
2. Kontakt schließt bei Überschreiten der Sollwerte



Typ	PGS21
Gehäuse	CrNi-Stahl 1.4301
Ring	CrNi-Stahl 1.4301
Zeigerwerk	Kupferlegierung
Sichtscheibe	Polycarbonat
Mediumtemperatur max.	80 °C
Umgebungstemperatur	-20 bis 60 °C
Nennbetriebsspannung Ueff max.	250 V
Schaltleistung max.	30 W / 50 VA

Kontaktmanometer, Anschluss radial unten

Artikel Nr.	Typen Nr.	Güteklasse	Messglied	Messbereich bar	Durchmesser mm	Anschluss	Preis €
102595	2201	1,0	Kupferlegierung	0 - 2,5	100	G 1/2	417,01
102596	2202	1,0	Kupferlegierung	0 - 4	100	G 1/2	417,01
102597	2203	1,0	Kupferlegierung	0 - 6	100	G 1/2	417,01
102598	2204	1,0	Kupferlegierung	0 - 10	100	G 1/2	417,01
102599	2205	1,0	Kupferlegierung	0 - 16	100	G 1/2	417,01
102600	2206	1,0	Kupferlegierung	0 - 25	100	G 1/2	417,01
102601	2207	1,0	Kupferlegierung	0 - 40	100	G 1/2	417,01
102602	2208	1,0	Kupferlegierung	0 - 60	100	G 1/2	440,54
102603	2209	1,0	CrNi-Stahl 1.4571	0 - 100	100	G 1/2	440,54
102604	2210	1,0	CrNi-Stahl 1.4571	0 - 160	100	G 1/2	440,54
102605	2211	1,0	CrNi-Stahl 1.4571	0 - 250	100	G 1/2	440,54
102606	2212	1,0	CrNi-Stahl 1.4571	0 - 400	100	G 1/2	440,54
102607	3300	2,5	Kupferlegierung	-1 - 0	160	G 1/2	502,61
102608	3300/1	1,0	Kupferlegierung	-1 - 1,5	160	G 1/2	502,61
102609	3301	2,5	Kupferlegierung	0 - 1	160	G 1/2	502,61
102610	3303	1,0	Kupferlegierung	0 - 6	160	G 1/2	495,56
102611	3304	1,0	Kupferlegierung	0 - 10	160	G 1/2	495,56
102612	3305	1,0	Kupferlegierung	0 - 16	160	G 1/2	495,56
102613	3307	1,0	Kupferlegierung	0 - 40	160	G 1/2	495,56
102614	3313	1,0	CrNi-Stahl 1.4571	0 - 600	160	G 1/2	549,92



- ➔ Weitere Gerätevarianten (andere Magnetspringkontakte, Schleich- und Induktivkontakte) auf Anfrage
- ➔ Kontaktmanometer komplett aus Edelstahl finden Sie in unserem Online-Shop.



Alle Produktvarianten, Dokumentation und weitere Informationen finden Sie in unserem Online-Shop.

Plattenfedermanometer



Plattenfedermanometer in Robust- bzw. Chemieausführung.

Geeignet für gasförmige und flüssige Medien,
bei Chemieausführung auch in aggressiver Umgebung.

Güteklasse	1,6
Messglied	CrNi-Stahl
Messflanschdurchmesser	100 mm
Mediumtemperatur max.	100 °C
Umgebungstemperatur	-20 bis 60 °C



PL 1918



PL 2107

Plattenfedermanometer, Robustausführung, Anschluss radial unten

Artikel Nr.	Typen Nr.	Typ	Gehäuse	Messbereich bar	Durchmesser mm	Anschluss	Preis €
102584	PL 1901	422.12	Grauguss, schwarz	-1 - 1,5	100	G 1/2	186,25
102585	PL 1911	422.12	Grauguss, schwarz	0 - 1	100	G 1/2	186,25
102586	PL 1912	422.12	Grauguss, schwarz	0 - 1,6	100	G 1/2	186,25
102587	PL 1913	422.12	Grauguss, schwarz	0 - 2,5	100	G 1/2	186,25
102588	PL 1914	422.12	Grauguss, schwarz	0 - 4	100	G 1/2	186,25
102589	PL 1915	422.12	Grauguss, schwarz	0 - 6	100	G 1/2	186,25
102590	PL 1916	422.12	Grauguss, schwarz	0 - 10	100	G 1/2	186,25
102591	PL 1917	422.12	Grauguss, schwarz	0 - 16	100	G 1/2	186,25
102592	PL 1918	422.12	Grauguss, schwarz	0 - 25	100	G 1/2	186,25

Plattenfedermanometer, Chemieausführung (rostfrei), Anschluss radial unten

Artikel Nr.	Typen Nr.	Typ	Gehäuse	Messbereich bar	Durchmesser mm	Anschluss	Preis €
102593	PL 2106	432.50	CrNi-Stahl	0 - 6	100	G 1/2	571,17
102594	PL 2107	432.50	CrNi-Stahl	0 - 10	100	G 1/2	571,17



www.riegler.shop

HK und Seitenzahl eingeben (z. B. HK360)

Alle Produktvarianten, Dokumentation und weitere Informationen finden Sie in unserem Online-Shop.

Manometer

CrNi-Stahl-Ausführung mit Doppelskala in bar/psi

Rohrfedermanometer (Standardmodell) komplett aus CrNi-Stahl, wirtschaftlich und zuverlässig.

Geeignet für gasförmige und flüssige, aggressive, nicht hochviskose und nicht kristallisierende Messstoffe, auch in aggressiver Umgebung. Clean Dry Air-Anwendungen, Maschinen- und allgemeiner Anlagenbau.

Typ	131.11
Güteklasse	2,5
Material	CrNi-Stahl
Sichtscheibe	Polycarbonat
Mediumtemperatur max.	100 °C
Umgebungstemperatur	-40 bis 60 °C

Manometer in CrNi-Stahl-Ausführung (Standardausführung), Anschluss radial unten

Artikel Nr.	Typen Nr.	Messbereich bar	Messbereich psi	Durchmesser mm	Anschluss	Preis €
102406	4101	0 - 1	0 - 14,5	40	G 1/4	88,28
102407	4102	0 - 1,6	0 - 23	40	G 1/4	88,28
102408	4103	0 - 2,5	0 - 36	40	G 1/4	88,28
102409	4104	0 - 4	0 - 58	40	G 1/4	88,28
102410	4105	0 - 6	0 - 86	40	G 1/4	88,28
102411	4106	0 - 10	0 - 145	40	G 1/4	88,28
102412	4107	0 - 16	0 - 230	40	G 1/4	88,28
102413	4108	0 - 25	0 - 360	40	G 1/4	88,28
102414	4109	0 - 40	0 - 580	40	G 1/4	88,28
102415	4110	0 - 60	0 - 860	40	G 1/4	88,28
102416	4111	0 - 100	0 - 1450	40	G 1/4	88,28
102417	4121	0 - 1	0 - 14,5	50	G 1/4	88,28
102418	4122	0 - 1,6	0 - 23	50	G 1/4	88,28
102419	4123	0 - 2,5	0 - 36	50	G 1/4	88,28
102420	4124	0 - 4	0 - 58	50	G 1/4	88,28
102421	4125	0 - 6	0 - 86	50	G 1/4	88,28
102422	4126	0 - 10	0 - 145	50	G 1/4	88,28
102423	4127	0 - 16	0 - 230	50	G 1/4	88,28
102424	4128	0 - 25	0 - 360	50	G 1/4	88,28
102425	4129	0 - 40	0 - 580	50	G 1/4	88,28
102426	4130	0 - 60	0 - 860	50	G 1/4	88,28
102427	4131	0 - 100	0 - 1450	50	G 1/4	88,28



4126



Manometer in CrNi-Stahl-Ausführung (Standardausführung), Anschluss hinten, zentrisch

Artikel Nr.	Typen Nr.	Messbereich bar	Messbereich psi	Durchmesser mm	Anschluss	Preis €
102428	4141	0 - 1	0 - 14,5	40	G 1/4	92,37
102429	4142	0 - 1,6	0 - 23	40	G 1/4	92,37
102430	4143	0 - 2,5	0 - 36	40	G 1/4	92,37
102431	4144	0 - 4	0 - 58	40	G 1/4	92,37
102432	4145	0 - 6	0 - 86	40	G 1/4	92,37
102433	4146	0 - 10	0 - 145	40	G 1/4	92,37
102434	4147	0 - 16	0 - 230	40	G 1/4	92,37
102435	4148	0 - 25	0 - 360	40	G 1/4	92,37
102436	4149	0 - 40	0 - 580	40	G 1/4	92,37
102437	4150	0 - 60	0 - 860	40	G 1/4	92,37
102438	4151	0 - 100	0 - 1450	40	G 1/4	92,37
102439	4161	0 - 1	0 - 14,5	50	G 1/4	92,37
102440	4162	0 - 1,6	0 - 23	50	G 1/4	92,37
102441	4163	0 - 2,5	0 - 36	50	G 1/4	92,37
102442	4164	0 - 4	0 - 58	50	G 1/4	92,37
102443	4165	0 - 6	0 - 86	50	G 1/4	92,37
102444	4166	0 - 10	0 - 145	50	G 1/4	92,37



4146



www.riegler.shop

HK und Seitenzahl eingeben (z. B. HK360)

Alle Produktvarianten, Dokumentation und weitere Informationen finden Sie in unserem Online-Shop.

Manometer

CrNi-Stahl-Ausführung mit Doppelskala in bar/psi

Manometer in CrNi-Stahl-Ausführung (Standardausführung), Anschluss hinten, zentrisch

Artikel Nr.	Typen Nr.	Messbereich bar	Messbereich psi	Durchmesser mm	Anschluss	Preis €
102445	4167	0 - 16	0 - 230	50	G 1/4	92,37
102446	4168	0 - 25	0 - 360	50	G 1/4	92,37
102447	4169	0 - 40	0 - 580	50	G 1/4	92,37
102448	4170	0 - 60	0 - 860	50	G 1/4	92,37
102449	4171	0 - 100	0 - 1450	50	G 1/4	92,37

Manometer

CrNi-Stahl-Ausführung mit Einfachskala in bar

Rohrfedermanometer in CrNi-Stahl-Ausführung komplett aus Edelstahl.

Geeignet für gasförmige, flüssige, nicht hochviskose und nicht kristallisierende Messtoffe, auch in aggressiver Umgebung.

Typ	232.50
Material	CrNi-Stahl
Mediumtemperatur max.	200 °C
Umgebungstemperatur	-40 bis 60 °C



4033

Manometer in CrNi-Stahl-Ausführung, Anschluss radial unten

Artikel Nr.	Typen Nr.	Güteklasse	Sichtscheibe	Messbereich bar	Durchmesser mm	Anschluss	Preis €
102475	4001	1,6	Polycarbonat	-1 - 0	63	G 1/4	108,41
102476	4002	1,6	Polycarbonat	0 - 2,5	63	G 1/4	108,41
102477	4003	1,6	Polycarbonat	0 - 4	63	G 1/4	108,41
102478	4004	1,6	Polycarbonat	0 - 6	63	G 1/4	104,75
102479	4005	1,6	Polycarbonat	0 - 10	63	G 1/4	104,75
102480	4006	1,6	Polycarbonat	0 - 16	63	G 1/4	104,75
102481	4007	1,6	Polycarbonat	0 - 25	63	G 1/4	104,75
102482	4008	1,6	Polycarbonat	0 - 40	63	G 1/4	104,75
102483	4009	1,6	Polycarbonat	0 - 100	63	G 1/4	129,40
102484	4022	1,0	Mehrschichten-Sicherheitsglas	-1 - 0	100	G 1/2	184,86
102485	4023	1,0	Mehrschichten-Sicherheitsglas	-1 - 0,6	100	G 1/2	184,86
102486	4024	1,0	Mehrschichten-Sicherheitsglas	-1 - 1,5	100	G 1/2	184,86
102487	4025	1,0	Mehrschichten-Sicherheitsglas	-1 - 3	100	G 1/2	184,86
102488	4026	1,0	Mehrschichten-Sicherheitsglas	-1 - 5	100	G 1/2	184,86
102489	4027	1,0	Mehrschichten-Sicherheitsglas	-1 - 9	100	G 1/2	184,86
102490	4028	1,0	Mehrschichten-Sicherheitsglas	-1 - 15	100	G 1/2	184,86
102491	4030	1,0	Mehrschichten-Sicherheitsglas	0 - 1	100	G 1/2	184,86
102492	4030/1	1,0	Mehrschichten-Sicherheitsglas	0 - 1,6	100	G 1/2	184,86
102493	4030/2	1,0	Mehrschichten-Sicherheitsglas	0 - 2,5	100	G 1/2	184,86
102494	4031	1,0	Mehrschichten-Sicherheitsglas	0 - 4	100	G 1/2	184,86
102495	4032	1,0	Mehrschichten-Sicherheitsglas	0 - 6	100	G 1/2	170,91
102496	4033	1,0	Mehrschichten-Sicherheitsglas	0 - 10	100	G 1/2	170,91
102497	4034	1,0	Mehrschichten-Sicherheitsglas	0 - 16	100	G 1/2	170,91
102498	4035	1,0	Mehrschichten-Sicherheitsglas	0 - 25	100	G 1/2	170,91
102499	4036	1,0	Mehrschichten-Sicherheitsglas	0 - 40	100	G 1/2	170,91
102500	4037	1,0	Mehrschichten-Sicherheitsglas	0 - 60	100	G 1/2	213,27



www.riegler.shop

HK und Seitenzahl
eingeben (z. B. HK360)

Alle Produktvarianten, Dokumentation und weitere Informationen finden Sie in unserem Online-Shop.

Manometer

CrNi-Stahl-Ausführung mit Einfachskala in bar

Manometer in CrNi-Stahl-Ausführung, Anschluss radial unten

Artikel Nr.	Typen Nr.	Güteklasse	Sichtscheibe	Messbereich bar	Durchmesser mm	Anschluss	Preis €
102501	4012	1,0	Mehrschichten-Sicherheitsglas	-1 - 0	160	G 1/2	261,85
102502	4013	1,0	Mehrschichten-Sicherheitsglas	-1 - 0,6	160	G 1/2	261,85
102503	4050	1,0	Mehrschichten-Sicherheitsglas	0 - 1	160	G 1/2	261,85
102504	4053	1,0	Mehrschichten-Sicherheitsglas	0 - 10	160	G 1/2	258,48
102505	4054	1,0	Mehrschichten-Sicherheitsglas	0 - 16	160	G 1/2	258,48
102506	4055	1,0	Mehrschichten-Sicherheitsglas	0 - 25	160	G 1/2	258,48

Manometer

CrNi-Stahl-Ausführung mit Einfachskala in bar

Rohrfedermanometer in CrNi-Stahl-Ausführung komplett aus Edelstahl.

Geeignet für gasförmige, flüssige, nicht hochviskose und nicht kristallisierende Messtoffe, auch in aggressiver Umgebung.

Typ	232.50
Material	CrNi-Stahl
Mediumtemperatur max.	200 °C
Umgebungstemperatur	-40 bis 60 °C

Manometer in CrNi-Stahl-Ausführung, Anschluss hinten, Ø 63 = zentrisch, Ø 100 = exzentrisch

Artikel Nr.	Typen Nr.	Güteklasse	Sichtscheibe	Messbereich bar	Durchmesser mm	Anschluss	Preis €
102507	4080	1,6	Polycarbonat	-1 - 0	63	G 1/4	123,90
102508	4081	1,6	Polycarbonat	0 - 2,5	63	G 1/4	123,90
102509	4082	1,6	Polycarbonat	0 - 4	63	G 1/4	123,90
102510	4083	1,6	Polycarbonat	0 - 6	63	G 1/4	120,51
101201	4084	1,6	Polycarbonat	0 - 10	63	G 1/4	120,51
101202	4085	1,6	Polycarbonat	0 - 16	63	G 1/4	120,51
102511	4086	1,6	Polycarbonat	0 - 25	63	G 1/4	120,51
102512	4087	1,6	Polycarbonat	0 - 40	63	G 1/4	120,51
102513	4089	1,6	Polycarbonat	0 - 100	63	G 1/4	145,87
102514	4090	1,6	Polycarbonat	0 - 250	63	G 1/4	145,87
131496	4091	1,0	Mehrschichten-Sicherheitsglas	-1 - 0	100	G 1/2	199,71
134040	4091/1	1,0	Mehrschichten-Sicherheitsglas	0 - 2,5	100	G 1/2	199,71
118691	4092	1,0	Mehrschichten-Sicherheitsglas	0 - 4	100	G 1/2	199,71
102515	4093	1,0	Mehrschichten-Sicherheitsglas	0 - 6	100	G 1/2	193,02
102516	4094	1,0	Mehrschichten-Sicherheitsglas	0 - 10	100	G 1/2	193,02
134042	4095	1,0	Mehrschichten-Sicherheitsglas	0 - 16	100	G 1/2	199,71
134043	4096	1,0	Mehrschichten-Sicherheitsglas	0 - 25	100	G 1/2	199,71
134044	4097	1,0	Mehrschichten-Sicherheitsglas	0 - 40	100	G 1/2	199,71



4084



www.riegler.shop

HK und Seitenzahl eingeben (z. B. HK360)

Alle Produktvarianten, Dokumentation und weitere Informationen finden Sie in unserem Online-Shop.

Manometer

CrNi-Stahl-Ausführung mit Einfachskala in bar

Rohrfedermanometer (Sicherheitsausführung) in CrNi-Stahl-Ausführung mit bruchsicherer Trennwand (Solidfront) und ausblasbarer Rückwand.

Geeignet für gasförmige und flüssige, aggressive, nicht hochviskose und nicht kristallisierende Messstoffe, auch in aggressiver Umgebung.

Typ	232.30
Material	CrNi-Stahl
Mediumtemperatur max.	200 °C
Umgebungstemperatur	-40 bis 60 °C



5076

Manometer in CrNi-Stahl-Ausführung (Sicherheitsausführung), Anschluss radial unten

Artikel Nr.	Typen Nr.	Güteklasse	Sichtscheibe	Messbereich bar	Durchmesser mm	Anschluss	Preis €
102450	5050	1,6	Polycarbonat	-1 - 0	63	G 1/4	108,55
102451	5053	1,6	Polycarbonat	0 - 1,6	63	G 1/4	108,55
102452	5054	1,6	Polycarbonat	0 - 2,5	63	G 1/4	108,55
102453	5055	1,6	Polycarbonat	0 - 4	63	G 1/4	108,55
102454	5056	1,6	Polycarbonat	0 - 6	63	G 1/4	108,55
102455	5057	1,6	Polycarbonat	0 - 10	63	G 1/4	108,55
102456	5058	1,6	Polycarbonat	0 - 16	63	G 1/4	108,55
102457	5059	1,6	Polycarbonat	0 - 25	63	G 1/4	108,55
102458	5060	1,6	Polycarbonat	0 - 40	63	G 1/4	108,55
102459	5061	1,6	Polycarbonat	0 - 60	63	G 1/4	108,55
102460	5062	1,6	Polycarbonat	0 - 100	63	G 1/4	108,55
102461	5072	1,0	Mehrschichten-Sicherheitsglas	0 - 1	100	G 1/2	216,24
102462	5073	1,0	Mehrschichten-Sicherheitsglas	0 - 1,6	100	G 1/2	216,24
102463	5074	1,0	Mehrschichten-Sicherheitsglas	0 - 2,5	100	G 1/2	216,24
102464	5075	1,0	Mehrschichten-Sicherheitsglas	0 - 4	100	G 1/2	216,24
102465	5076	1,0	Mehrschichten-Sicherheitsglas	0 - 6	100	G 1/2	216,24
102466	5077	1,0	Mehrschichten-Sicherheitsglas	0 - 10	100	G 1/2	216,24
102467	5078	1,0	Mehrschichten-Sicherheitsglas	0 - 16	100	G 1/2	216,24
102468	5079	1,0	Mehrschichten-Sicherheitsglas	0 - 25	100	G 1/2	216,24
102469	5080	1,0	Mehrschichten-Sicherheitsglas	0 - 40	100	G 1/2	216,24
102470	5081	1,0	Mehrschichten-Sicherheitsglas	0 - 60	100	G 1/2	253,55
102471	5082	1,0	Mehrschichten-Sicherheitsglas	0 - 100	100	G 1/2	253,55
102472	5083	1,0	Mehrschichten-Sicherheitsglas	0 - 160	100	G 1/2	253,55
102473	5084	1,0	Mehrschichten-Sicherheitsglas	0 - 250	100	G 1/2	253,55
102474	5085	1,0	Mehrschichten-Sicherheitsglas	0 - 400	100	G 1/2	253,55



www.riegler.shop

HK und Seitenzahl eingeben (z. B. HK360)

Alle Produktvarianten, Dokumentation und weitere Informationen finden Sie in unserem Online-Shop.

Glyzerinmanometer

CrNi-Stahl-Ausführung mit Einfachskala in bar

Rohrfedermanometer mit Glycerinfüllung in CrNi-Stahl-Ausführung.

Für den Einsatz in der chemischen/petrochemischen Prozessindustrie, Kraftwerken, Maschinen- und Anlagenbau.

Für Messstellen mit hohen dynamischen Druckbelastungen und Vibrationen.
Geeignet für gasförmige und flüssige, aggressive, nicht hochviskose und nicht kristallisierende Messstoffe, auch in aggressiver Umgebung.

Typ	233.50
Material	CrNi-Stahl
Mediumtemperatur max.	100 °C
Umgebungstemperatur	-20 bis 60 °C

Glyzerinmanometer in CrNi-Stahl-Ausführung, Anschluss radial unten

Artikel Nr.	Typen Nr.	Güteklasse	Sichtscheibe	Messbereich bar	Durchmesser mm	Anschluss	Preis €
102308	740-63	1,6	Polycarbonat	-1 - 0	63	G 1/4	90,76
102309	740/1-63	1,6	Polycarbonat	-1 - 0,6	63	G 1/4	90,76
102310	740/2-63	1,6	Polycarbonat	-1 - 1,5	63	G 1/4	90,76
102311	740/3-63	1,6	Polycarbonat	-1 - 3	63	G 1/4	90,76
102312	740/4-63	1,6	Polycarbonat	-1 - 5	63	G 1/4	90,76
102313	740/5-63	1,6	Polycarbonat	-1 - 9	63	G 1/4	90,76
102314	740/6-63	1,6	Polycarbonat	-1 - 15	63	G 1/4	90,76
102315	742-63	1,6	Polycarbonat	0 - 1	63	G 1/4	90,76
102316	743-63	1,6	Polycarbonat	0 - 1,6	63	G 1/4	90,76
102317	744-63	1,6	Polycarbonat	0 - 2,5	63	G 1/4	90,76
102318	745-63	1,6	Polycarbonat	0 - 4	63	G 1/4	90,76
102319	746-63	1,6	Polycarbonat	0 - 6	63	G 1/4	85,99
102320	747-63	1,6	Polycarbonat	0 - 10	63	G 1/4	85,99
102321	748-63	1,6	Polycarbonat	0 - 16	63	G 1/4	85,99
102322	749-63	1,6	Polycarbonat	0 - 25	63	G 1/4	85,99
102323	750-63	1,6	Polycarbonat	0 - 40	63	G 1/4	85,99
102324	751-63	1,6	Polycarbonat	0 - 60	63	G 1/4	109,77
102325	752-63	1,6	Polycarbonat	0 - 100	63	G 1/4	109,77
102326	753-63	1,6	Polycarbonat	0 - 160	63	G 1/4	109,77
102327	754-63	1,6	Polycarbonat	0 - 250	63	G 1/4	109,77
102328	755-63	1,6	Polycarbonat	0 - 400	63	G 1/4	109,77
102329	756-63	1,6	Polycarbonat	0 - 600	63	G 1/4	109,77
102330	740-100	1,0	Mehrschichten-Sicherheitsglas	-1 - 0	100	G 1/2	171,24
102331	740/1-100	1,0	Mehrschichten-Sicherheitsglas	-1 - 0,6	100	G 1/2	171,24
102332	740/2-100	1,0	Mehrschichten-Sicherheitsglas	-1 - 1,5	100	G 1/2	171,24
102333	740/3-100	1,0	Mehrschichten-Sicherheitsglas	-1 - 3	100	G 1/2	171,24
102334	740/4-100	1,0	Mehrschichten-Sicherheitsglas	-1 - 5	100	G 1/2	171,24
102335	740/5-100	1,0	Mehrschichten-Sicherheitsglas	-1 - 9	100	G 1/2	171,24
102336	740/6-100	1,0	Mehrschichten-Sicherheitsglas	-1 - 15	100	G 1/2	171,24
102337	741-100	1,0	Mehrschichten-Sicherheitsglas	0 - 0,6	100	G 1/2	171,24
102338	742-100	1,0	Mehrschichten-Sicherheitsglas	0 - 1	100	G 1/2	171,24
102339	743-100	1,0	Mehrschichten-Sicherheitsglas	0 - 1,6	100	G 1/2	171,24
102340	744-100	1,0	Mehrschichten-Sicherheitsglas	0 - 2,5	100	G 1/2	171,24
102341	745-100	1,0	Mehrschichten-Sicherheitsglas	0 - 4	100	G 1/2	171,24
102342	746-100	1,0	Mehrschichten-Sicherheitsglas	0 - 6	100	G 1/2	168,32
102343	747-100	1,0	Mehrschichten-Sicherheitsglas	0 - 10	100	G 1/2	168,32
102344	748-100	1,0	Mehrschichten-Sicherheitsglas	0 - 16	100	G 1/2	168,32
102345	749-100	1,0	Mehrschichten-Sicherheitsglas	0 - 25	100	G 1/2	168,32
102346	750-100	1,0	Mehrschichten-Sicherheitsglas	0 - 40	100	G 1/2	168,32
102347	751-100	1,0	Mehrschichten-Sicherheitsglas	0 - 60	100	G 1/2	203,09
102348	752-100	1,0	Mehrschichten-Sicherheitsglas	0 - 100	100	G 1/2	203,09
102349	753-100	1,0	Mehrschichten-Sicherheitsglas	0 - 160	100	G 1/2	203,09



 www.riegler.shop
HK und Seitenzahl eingeben (z. B. HK360)

Alle Produktvarianten, Dokumentation und weitere Informationen finden Sie in unserem Online-Shop.

Glyzerinmanometer

CrNi-Stahl-Ausführung mit Einfachskala in bar

Glyzerinmanometer in CrNi-Stahl-Ausführung, Anschluss radial unten

Artikel Nr.	Typen Nr.	Güteklasse	Sichtscheibe	Messbereich bar	Durchmesser mm	Anschluss	Preis €
102350	754-100	1,0	Mehrschichten-Sicherheitsglas	0 - 250	100	G 1/2	203,09
102351	755-100	1,0	Mehrschichten-Sicherheitsglas	0 - 400	100	G 1/2	203,09
102352	756-100	1,0	Mehrschichten-Sicherheitsglas	0 - 600	100	G 1/2	203,09
102353	740	1,0	Mehrschichten-Sicherheitsglas	-1 - 0	160	G 1/2	178,38
102354	740/1	1,0	Mehrschichten-Sicherheitsglas	-1 - 0,6	160	G 1/2	178,38
102355	740/2	1,0	Mehrschichten-Sicherheitsglas	-1 - 1,5	160	G 1/2	178,38
102356	740/3	1,0	Mehrschichten-Sicherheitsglas	-1 - 3	160	G 1/2	178,38
102357	740/4	1,0	Mehrschichten-Sicherheitsglas	-1 - 5	160	G 1/2	178,38
102358	740/5	1,0	Mehrschichten-Sicherheitsglas	-1 - 9	160	G 1/2	178,38
102359	740/6	1,0	Mehrschichten-Sicherheitsglas	-1 - 15	160	G 1/2	178,38
102360	741	1,0	Mehrschichten-Sicherheitsglas	0 - 0,6	160	G 1/2	178,38
102361	742	1,0	Mehrschichten-Sicherheitsglas	0 - 1	160	G 1/2	178,38
102362	743	1,0	Mehrschichten-Sicherheitsglas	0 - 1,6	160	G 1/2	178,38
102363	744	1,0	Mehrschichten-Sicherheitsglas	0 - 2,5	160	G 1/2	178,38
102364	745	1,0	Mehrschichten-Sicherheitsglas	0 - 4	160	G 1/2	178,38
102365	746	1,0	Mehrschichten-Sicherheitsglas	0 - 6	160	G 1/2	178,38
102366	747	1,0	Mehrschichten-Sicherheitsglas	0 - 10	160	G 1/2	178,38
102367	748	1,0	Mehrschichten-Sicherheitsglas	0 - 16	160	G 1/2	178,38
102368	749	1,0	Mehrschichten-Sicherheitsglas	0 - 25	160	G 1/2	178,38
102369	750	1,0	Mehrschichten-Sicherheitsglas	0 - 40	160	G 1/2	178,38
102370	751	1,0	Mehrschichten-Sicherheitsglas	0 - 60	160	G 1/2	224,14
102371	752	1,0	Mehrschichten-Sicherheitsglas	0 - 100	160	G 1/2	224,14
102372	753	1,0	Mehrschichten-Sicherheitsglas	0 - 160	160	G 1/2	224,14
102373	754	1,0	Mehrschichten-Sicherheitsglas	0 - 250	160	G 1/2	224,14
102374	755	1,0	Mehrschichten-Sicherheitsglas	0 - 400	160	G 1/2	224,14
102375	756	1,0	Mehrschichten-Sicherheitsglas	0 - 600	160	G 1/2	224,14



www.riegler.shop

HK und Seitenzahl
eingeben (z. B. HK360)

Alle Produktvarianten, Dokumenta-
tion und weitere Informationen
finden Sie in unserem Online-Shop.

Glyzerinmanometer

CrNi-Stahl-Ausführung mit Einfachskala in bar

Rohrfedermanometer mit Glyzerinfüllung in CrNi-Stahl-Ausführung.

Für den Einsatz in der chemischen/petrochemischen Prozessindustrie, Kraftwerken, Maschinen- und Anlagenbau.

Für Messstellen mit hohen dynamischen Druckbelastungen und Vibrationen.
Geeignet für gasförmige und flüssige, aggressive, nicht hochviskose und nicht kristallisierende Messstoffe, auch in aggressiver Umgebung.

Typ	233.50
Material	CrNi-Stahl
Mediumstemperatur max.	100 °C
Umgebungstemperatur	-20 bis 60 °C

Glyzerinmanometer in CrNi-Stahl-Ausführung, Anschluss hinten, Ø 63 = zentrisch, Ø 100 = exzentrisch

Artikel Nr.	Typen Nr.	Güteklasse	Sichtscheibe	Messbereich bar	Durchmesser mm	Anschluss	Preis €
134023	4180	1,6	Polycarbonat	-1 - 0	63	G 1/4	134,39
134024	4181	1,6	Polycarbonat	0 - 2,5	63	G 1/4	134,39
134025	4182	1,6	Polycarbonat	0 - 4	63	G 1/4	134,39
134026	4183	1,6	Polycarbonat	0 - 6	63	G 1/4	134,39
134027	4184	1,6	Polycarbonat	0 - 10	63	G 1/4	134,39
134028	4185	1,6	Polycarbonat	0 - 16	63	G 1/4	134,39
134029	4186	1,6	Polycarbonat	0 - 25	63	G 1/4	134,39
134030	4187	1,6	Polycarbonat	0 - 40	63	G 1/4	134,39
134031	4191	1,0	Mehrschichten-Sicherheitsglas	-1 - 0	100	G 1/2	278,70
134032	4191/1	1,0	Mehrschichten-Sicherheitsglas	0 - 2,5	100	G 1/2	278,70
134033	4192	1,0	Mehrschichten-Sicherheitsglas	0 - 4	100	G 1/2	278,70
134034	4193	1,0	Mehrschichten-Sicherheitsglas	0 - 6	100	G 1/2	278,70
134035	4194	1,0	Mehrschichten-Sicherheitsglas	0 - 10	100	G 1/2	278,70
134036	4195	1,0	Mehrschichten-Sicherheitsglas	0 - 16	100	G 1/2	278,70
134037	4196	1,0	Mehrschichten-Sicherheitsglas	0 - 25	100	G 1/2	278,70
134038	4197	1,0	Mehrschichten-Sicherheitsglas	0 - 40	100	G 1/2	278,70



4184



www.riegler.shop

HK und Seitenzahl eingeben (z. B. HK360)

Alle Produktvarianten, Dokumentation und weitere Informationen finden Sie in unserem Online-Shop.

Glyzerinmanometer

CrNi-Stahl-Sicherheitsausführung mit bruchsicherer Trennwand, Einfachskala in bar

Rohrfedermanometer mit Glycerinfüllung in CrNi-Stahl mit bruchsicherer Trennwand (Solidfront) und ausblasbarer Rückwand.

Geeignet für gasförmige und flüssige, aggressive, nicht hochviskose und nicht kristallisierende Messstoffe, auch in aggressiver Umgebung.

Typ	233.30
Material	CrNi-Stahl
Mediumtemperatur max.	100 °C
Umgebungstemperatur	-20 bis 60 °C



5015

Glyzerinmanometer in CrNi-Stahl-Ausführung (Sicherheitsausführung), Anschluss radial unten

Artikel Nr.	Typen Nr.	Güteklasse	Sichtscheibe	Messbereich bar	Durchmesser mm	Anschluss	Preis €
102376	4909	1,6	Polycarbonat	-1 - 0	63	G 1/4	125,58
102377	4911	1,6	Polycarbonat	0 - 4	63	G 1/4	125,58
102378	4912	1,6	Polycarbonat	0 - 6	63	G 1/4	118,55
102379	4913	1,6	Polycarbonat	0 - 10	63	G 1/4	118,55
102380	4914	1,6	Polycarbonat	0 - 16	63	G 1/4	118,55
102381	4915	1,6	Polycarbonat	0 - 25	63	G 1/4	118,55
102382	4916	1,6	Polycarbonat	0 - 40	63	G 1/4	118,55
102383	4917	1,6	Polycarbonat	0 - 60	63	G 1/4	138,11
102384	4918	1,6	Polycarbonat	0 - 100	63	G 1/4	138,11
102385	4919	1,6	Polycarbonat	0 - 160	63	G 1/4	138,11
102386	4920	1,6	Polycarbonat	0 - 250	63	G 1/4	138,11
102387	4921	1,6	Polycarbonat	0 - 400	63	G 1/4	138,11
102388	5009	1,0	Mehrschichten-Sicherheitsglas	-1 - 0	100	G 1/2	258,07
102389	5009/2	1,0	Mehrschichten-Sicherheitsglas	-1 - 1,5	100	G 1/2	258,07
102390	5009/3	1,0	Mehrschichten-Sicherheitsglas	-1 - 3	100	G 1/2	258,07
102391	5009/4	1,0	Mehrschichten-Sicherheitsglas	-1 - 5	100	G 1/2	258,07
102392	5009/5	1,0	Mehrschichten-Sicherheitsglas	-1 - 9	100	G 1/2	258,07
102393	5010/2	1,0	Mehrschichten-Sicherheitsglas	0 - 2,5	100	G 1/2	258,07
102394	5011	1,0	Mehrschichten-Sicherheitsglas	0 - 4	100	G 1/2	258,07
102395	5012	1,0	Mehrschichten-Sicherheitsglas	0 - 6	100	G 1/2	254,39
102396	5013	1,0	Mehrschichten-Sicherheitsglas	0 - 10	100	G 1/2	254,39
102397	5014	1,0	Mehrschichten-Sicherheitsglas	0 - 16	100	G 1/2	254,39
102398	5015	1,0	Mehrschichten-Sicherheitsglas	0 - 25	100	G 1/2	254,39
102399	5016	1,0	Mehrschichten-Sicherheitsglas	0 - 40	100	G 1/2	254,39
102400	5017	1,0	Mehrschichten-Sicherheitsglas	0 - 60	100	G 1/2	294,80
102401	5018	1,0	Mehrschichten-Sicherheitsglas	0 - 100	100	G 1/2	294,80
102402	5019	1,0	Mehrschichten-Sicherheitsglas	0 - 160	100	G 1/2	294,80
102403	5020	1,0	Mehrschichten-Sicherheitsglas	0 - 250	100	G 1/2	294,80
102404	5021	1,0	Mehrschichten-Sicherheitsglas	0 - 400	100	G 1/2	294,80
102405	5022	1,0	Mehrschichten-Sicherheitsglas	0 - 600	100	G 1/2	294,80



www.riegler.shop

HK und Seitenzahl eingeben (z. B. HK360)

Alle Produktvarianten, Dokumentation und weitere Informationen finden Sie in unserem Online-Shop.

Schutzkappen

Schutzkappe, für Anschluss radial unten und hinten

Artikel Nr.	Typen Nr.	Werkstoff	für Manometer-Ø mm	Farbe	Preis €
101301	GS 30	Gummi	63	rot	1,99
101302	GS 31	Gummi	63	blau	1,99
102615	GS 100	Gummi	100	blau	8,26



GS 31

Manometer-Profildichtungen

Manometer-Profildichtung

Artikel Nr.	Typen Nr.	Werkstoff	für Gewinde	Preis €
102616	257.01	Cu	G 1/8	0,42
102617	257.02 A	Alu	G 1/4	0,84
102618	257.02	Cu	G 1/4	0,84
102619	257.02-ES	Edelstahl 1.4571	G 1/4	7,45
102620	257.03	Cu	G 1/2	1,81
139319 NEU	257.03-ES	Edelstahl 1.4571	G 1/2	7,65
102621	257.038	Cu	G 3/8	1,21



257.02



Selbstdichtende Anschlussnippel

Selbstdichtender Anschlussnippel für Manometer

Artikel Nr.	Typen Nr.	Werkstoff	Außengewinde	Innengewinde	PN bar	Preis €
102622	257.11	Messing	G 1/4	G 1/8	250	1,19
102623	257.12	Messing	G 3/8	G 1/4	600	1,59
102624	257.13	Messing	G 1/2	G 1/4	600	1,96
117286 NEU	257.13-ES	Edelstahl 1.4571	G 1/2	G 1/4	600	44,10



257.12



257.13-ES

Manometer-Anschlussnippel

Manometer-Anschlussnippel

Artikel Nr.	Typen Nr.	Werkstoff	Muffe	Zapfen	PN bar	Preis €
102625	257.20	Messing	G 1/8	G 1/4	250	4,29
102626	257.21	Messing	G 1/8	G 1/2	250	8,79
101249	257.22	Messing	G 1/4	G 1/8	400	3,30
102627	257.23	Messing	G 1/4	G 3/8	600	7,80
102628	257.24	Messing	G 1/4	G 1/2	600	7,60
122588 NEU	257.24-ES	Edelstahl 1.4571	G 1/4	G 1/2	1000	75,45



257.23



www.riegler.shop

HK und Seitenzahl
eingeben (z. B. HK360)

Alle Produktvarianten, Dokumentation und weitere Informationen finden Sie in unserem Online-Shop.



257.27-ES

Manometer-Anschlussnippel

Manometer-Anschlussnippel

Artikel Nr.	Typen Nr.	Werkstoff	Muffe	Zapfen	PN bar	Preis €
102629	257.25	Messing	G 1/4	M12x1,5	400	5,54
102630	257.26	Messing	G 1/2	G 1/4	400	10,75
123289 NEU	257.26-ES	Edelstahl 1.4571	G 1/2	G 1/4	1000	75,45
102631	257.27	Messing	G 1/2	G 3/8	600	10,48
117285 NEU	257.27-ES	Edelstahl 1.4571	G 1/2	G 3/8	1000	67,91
102632	257.30	Messing	G 1/2	M20x1,5	1000	10,90
135444 NEU	257.30-ES	Edelstahl 1.4571	G 1/2	M20x1,5	1600	75,45

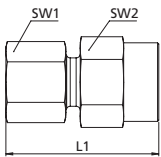

Manometer-Anschlussverschraubungen

Stahl verzinkt nach DIN 2353



MAV144SLST

Manometer-Anschlussverschraubung, Innengewinde zylindrisch, sehr leichte Ausführung

Artikel Nr.	Typen Nr.	Gewinde	Rohr-Außen-Ø mm	PN bar	L1 mm	SW 1 mm	SW 2 mm	Preis €
159244	MAV144SLST	G 1/4	4	100	33,0	10	19	13,65



V 201

Manometer-Anschlussverschraubung, Innengewinde zylindrisch, leichte Ausführung

Artikel Nr.	Typen Nr.	Gewinde	Rohr-Außen-Ø mm	PN bar	L1 mm	SW 1 mm	SW 2 mm	Preis €
102633	V 200	G 1/4	6	315	37,0	14	19	3,93
102634	V 201	G 1/4	8	315	37,0	17	19	3,93
102635	V 202	G 1/4	10	315	38,0	19	19	4,61
102636	V 203	G 1/4	12	315	38,0	22	19	4,98



V 205

Manometer-Anschlussverschraubung, Innengewinde zylindrisch, schwere Ausführung

Artikel Nr.	Typen Nr.	Gewinde	Rohr-Außen-Ø mm	PN bar	L1 mm	SW 1 mm	SW 2 mm	Preis €
102637	V 205	G 1/2	6	630	46,0	17	27	7,75
102638	V 206	G 1/2	8	630	46,0	19	27	7,75
102639	V 207	G 1/2	10	630	47,0	22	27	7,75
102640	V 208	G 1/2	12	630	47,0	24	27	8,55



V 583

Manometer-Anschlussverschraubung mit Dichtkegel, Innengewinde zylindrisch

Artikel Nr.	Typen Nr.	Gewinde	Rohr-Außen-Ø mm	PN bar	L1 mm	SW 1 mm	SW 2 mm	Preis €
112117	V 581	G 1/4	6	315	35,5	14	19	11,74
112118	V 582	G 1/4	8	315	36,0	17	19	11,87
112119	V 583	G 1/4	10	315	36,5	19	19	12,12
112120	V 584	G 1/4	12	315	36,5	22	19	12,46

➔ Weitere Manometer-Anschlussverschraubungen finden Sie auf den Seiten 748, 764 und 768



www.riegler.shop

HK und Seitenzahl eingeben (z. B. HK360)

Alle Produktvarianten, Dokumentation und weitere Informationen finden Sie in unserem Online-Shop.

Manometerabsperrhähne

für Flüssigkeiten, Gase und Dämpfe

Es ist zweckmäßig, zwischen Druckmessgerät und Rohrleitung einen Absperrhahn einzubauen.

Bei Hebelstellung »ausblasen« gelangt das Medium in die Atmosphäre.

Absperrhähne mit Prüfanschluss dienen dem gleichzeitigen Anschluss von Betriebsdruckmessgeräten an die Druckleitung.

Anwendungsbereich	für alle Manometer mit Flachdichtring nach DIN 16258
Handhebel	Kunststoff
Temperaturbereich max.	50 °C

Manometer-Absperrhahn, Muffe - Muffe

Artikel Nr.	Typen Nr.	Gewinde	PN bar	SW mm	Prüfflansch	Gehäuse	Vorschrift	Preis €
102641	9002	G 1/4	6	17		Messing blank		14,36
102642	9003	G 3/8	16	22		Messing blank		17,19
102643	9004/M	G 1/2	25	27		Messing blank	DIN 16261-A	20,68
102644	9004/ES	G 1/2	25	27		Edelstahl 1.4571	DIN 16261-A	109,96
102645	9005/60	G 1/2	25	27	60x25x10	Messing blank		33,64
102646	9005/40	G 1/2	25	27	40x5	Messing blank		34,91



9004/M



Manometer-Absperrhahn, Muffe - Zapfen

Artikel Nr.	Typen Nr.	Gewinde	PN bar	SW mm	Prüfflansch	Gehäuse	Vorschrift	Preis €
102647	9007	G 1/4	6	17		Messing blank		14,50
102648	9008	G 3/8	16	22		Messing blank		17,44
102649	9009/M	G 1/2	25	27		Messing blank	DIN 16261-B	19,99
102650	9009/ES	G 1/2	25	27		Edelstahl 1.4571	DIN 16261-B	108,41
102651	9010/60	G 1/2	25	27	60x25x10	Messing blank		35,50



9009/M

Manometer-Absperrhahn, Muffe - drehbare Muffe

Artikel Nr.	Typen Nr.	Gewinde	PN bar	SW mm	Prüfflansch	Gehäuse	Preis €
102652	9012	G 1/2	25	27		Messing blank	30,77
102653	9013	G 1/2	25	27	60x25x10	Messing blank	39,41

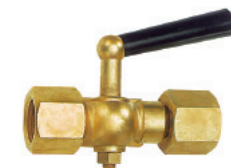

9012

Manometer-Absperrhahn, Zapfen - drehbare Muffe

Artikel Nr.	Typen Nr.	Gewinde	PN bar	SW mm	Prüfflansch	Gehäuse	Preis €
102654	9014	G 1/2	25	27		Messing blank	30,28
102655	9015	G 1/2	25	27	60x25x10	Messing blank	44,21

Manometer-Absperrhahn, Zapfen - Spannmuffe

Artikel Nr.	Typen Nr.	Gewinde	PN bar	SW mm	Prüfflansch	Gehäuse	Vorschrift	Preis €
102656	9020/M	G 1/4	6	17		Messing blank	DIN 16262-B	19,57
102657	9021/M	G 1/2	25	27		Messing blank	DIN 16262-A	23,95
102658	9021/ES	G 1/2	25	27		Edelstahl 1.4571	DIN 16262-A	109,96
102659	9022/M	G 1/2	25	27	60x25x10	Messing blank		35,76
102660	9022/ES	G 1/2	25	27	60x25x10	Edelstahl 1.4571		158,24
102661	9023/M	G 1/2	25	27	40x5	Messing blank		39,29



9022/M



9022/ES



www.riegler.shop

HK und Seitenzahl eingeben (z. B. HK360)

Alle Produktvarianten, Dokumentation und weitere Informationen finden Sie in unserem Online-Shop.

Manometerabsperrventile

Sie dienen als Absperr- und Drosselorgan für Druckmessgeräte, zur Messung von Flüssigkeiten, Gasen und Dämpfen.

Handrad
Dichtmaterial Kunststoff
PTFE



9016/M

Manometer-Absperrventil, Zapfen - Spannmuffe, DIN 16270, Form A

Artikel Nr.	Typen Nr.	Betriebstemperatur °C	Gehäuse	Gewinde	PN bar	SW mm	Preis €
102662	9016/M	-10 bis 120	Messing	G 1/2	250	27	32,39
102663	9016/S	-10 bis 120	Stahl brüniert	G 1/2	400	27	29,56
102664	9016/ES	-20 bis 200	Edelstahl 1.4571	G 1/2	400	27	82,51



9115/M

Manometer-Absperrventil, Zapfen - drehbare Muffe und Schaft für Messgerätehalter, DIN 16270, Form B

Artikel Nr.	Typen Nr.	Betriebstemperatur °C	Gehäuse	Gewinde	PN bar	SW mm	Preis €
102665	9080/M	-10 bis 120	Messing	G 1/2	250	27	51,39
102666	9080/ES	-20 bis 200	Edelstahl 1.4571	G 1/2	400	27	105,87

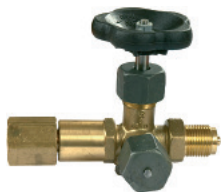

9180/M

Manometer-Absperrventil, Zapfen - Spannmuffe, mit Prüfzapfen M20x1,5, DIN 16271, Form A

Artikel Nr.	Typen Nr.	Betriebstemperatur °C	Gehäuse	Gewinde	PN bar	SW mm	Preis €
102667	9115/M	-10 bis 120	Messing	G 1/2	250	27	36,59
102668	9115/S	-10 bis 120	Stahl brüniert	G 1/2	400	27	37,17
102669	9115/ES	-20 bis 200	Edelstahl 1.4571	G 1/2	400	27	105,87



9185/M

Manometer-Absperrventil, Zapfen - drehbare Muffe und Schaft für Messgerätehalter, mit Prüfzapfen M20x1,5, DIN 16271, Form B

Artikel Nr.	Typen Nr.	Betriebstemperatur °C	Gehäuse	Gewinde	PN bar	SW mm	Preis €
102670	9180/M	-10 bis 120	Messing	G 1/2	250	27	58,28
102671	9180/ES	-20 bis 200	Edelstahl 1.4571	G 1/2	400	27	112,92

Manometer-Absperrventil, Zapfen - Spannmuffe, mit Prüfflansch 60x25x10

Artikel Nr.	Typen Nr.	Betriebstemperatur °C	Gehäuse	Gewinde	PN bar	SW mm	Preis €
102672	9185/M	-10 bis 120	Messing	G 1/2	250	27	38,72
102673	9185/ES	-20 bis 200	Edelstahl 1.4571	G 1/2	400	27	272,05



www.riegler.shop

HK und Seitenzahl eingeben (z. B. HK360)

Alle Produktvarianten, Dokumentation und weitere Informationen finden Sie in unserem Online-Shop.

NEU Manometer-Doppelabsperrventile

Sie dienen als Absperr- und Drosselorgan für Druckmessgeräte, zur Messung von Flüssigkeiten, Gasen und Dämpfen.

Handrad	Kunststoff
Dichtmaterial	PTFE
Ventilkegel	Edelstahl

Manometer-Doppelabsperrventil, Zapfen-Spannmuffe, DIN 16272, Form A

Artikel Nr.	Typen Nr.	Betriebstemperatur °C	Gehäuse	Gewinde	PN bar	SW mm	Werkstoff	Preis €
140261	MAVM12A	-10 bis 120	Messing	G 1/2	250	27	Messing	149,85
169712	MAVES12A	-20 bis 200	Edelstahl	G 1/2	400	27	Edelstahl 1.4571	178,29
201996	MAVS12A	-10 bis 120	Stahl	G 1/2	400	27	Stahl	149,85

Manometer-Doppelabsperrventil, Zapfen-drehbare Muffe, DIN 16272, Form B

Artikel Nr.	Typen Nr.	Betriebstemperatur °C	Gehäuse	Gewinde	PN bar	SW mm	Werkstoff	Preis €
143402	MAVM12B	-10 bis 120	Messing	G 1/2	250	27	Messing	235,04
133464	MAVES12B	-20 bis 200	Edelstahl	G 1/2	400	27	Edelstahl 1.4571	339,30



MAVM12B

Wassersackrohre

nach DIN 16282, mit Spannmuffe nach DIN 16283, SW 27

Als Kühlstrecke für Flüssigkeiten, Gase und Dämpfe bei der Druckmessung. Bei der Verwendung eines Wassersackrohres kühlt das Medium auf eine mit dem Manometer verträgliche Temperatur ab und schützt es vor Pulsationen des Messstoffes. Im Wassersackrohr bildet sich ein Kondensat, das ein Eindringen des heißen Messstoffes in das Druckmessgerät unterbindet. Es empfiehlt sich, vor Inbetriebnahme der Druckleitung kühlende Sperrflüssigkeit in das Wassersackrohr einzufüllen.

Wassersackrohr in U-Form, mit Anschlusszapfen an der Druckentnahmeseite

Artikel Nr.	Typen Nr.	Druckentnahme	Gewinde	Werkstoff	Preis €
102674	9072	horizontal	G 1/2	Stahl 1.0039, 1.0345	36,04
102675	9073	horizontal	G 1/2	CrNi-Stahl 1.4571	80,83



9073

Wassersackrohr in U-Form, mit Schweißanschluss an der Druckentnahmeseite

Artikel Nr.	Typen Nr.	Druckentnahme	Gewinde	Werkstoff	Preis €
102676	9074	horizontal	G 1/2	Stahl 1.0039, 1.0345	22,40
102677	9075	horizontal	G 1/2	CrNi-Stahl 1.4571	71,80



9083

Wassersackrohr in Kreisform, mit Anschlusszapfen an der Druckentnahmeseite

Artikel Nr.	Typen Nr.	Druckentnahme	Gewinde	Werkstoff	Preis €
102678	9082	vertikal	G 1/2	Stahl 1.0039, 1.0345	33,22
102679	9083	vertikal	G 1/2	CrNi-Stahl 1.4571	80,83

Wassersackrohr in Kreisform, mit Schweißanschluss an der Druckentnahmeseite

Artikel Nr.	Typen Nr.	Druckentnahme	Gewinde	Werkstoff	Preis €
102680	9084	vertikal	G 1/2	Stahl 1.0039, 1.0345	28,44
102681	9085	vertikal	G 1/2	CrNi-Stahl 1.4571	93,35

Druck-/Temperatur-Übersicht		
Werkstoff	max. Betriebsüberdruck [bar]	max. Betriebstemperatur vor dem Wassersackrohr [°C]
Stahl 1.0039, 1.0345	160	120
Stahl 1.0039, 1.0345	120	300
Stahl 1.0039, 1.0345	104	400
CrNi-Stahl 1.4571	160	120
CrNi-Stahl 1.4571	140	300
CrNi-Stahl 1.4571	131	400



Alle Produktvarianten, Dokumentation und weitere Informationen finden Sie in unserem Online-Shop.



952.24/M

NEU Spannmuffen

Spannmuffen

Artikel Nr.	Typen Nr.	Beschreibung	Gewinde	Innengewinde	Werkstoff	Preis €
178572	952.24-ES	DIN 16283, 6-kant	G 1/2	G 1/2	Edelstahl 1.4571	22,03
120109	952.24/M	DIN 16283, 6-kant	G 1/2	G 1/2	Messing	8,30
120110	952.24/S	6-kant	G 1/2	G 1/2	Stahl brüniert	4,07

Stoßminderer

für Manometer

Zur Dämpfung von stoßartig auftretenden Druckbelastungen an Manometern.

Temperaturbereich max.	120 °C
PN	400 bar
Gewinde	G 1/2



9018/M

Stoßminderer für Manometer

Artikel Nr.	Typen Nr.	Gehäuse	Verschlusschraube	Regulierspindel	Dichtmaterial	SW mm	Preis €
102682	9018/M	Messing	Messing	Edelstahl 1.4404	NBR	27	18,86
102683	9018/S	Stahl	Stahl	Edelstahl 1.4404	NBR	27	19,28
102684	9018/ES	Edelstahl 1.4571	Edelstahl 1.4571	Edelstahl 1.4404	FKM	27	30,42



www.riegler.shop

HK und Seitenzahl eingeben (z. B. HK360)

Alle Produktvarianten, Dokumentation und weitere Informationen finden Sie in unserem Online-Shop.

Manometer-Druckknopfhahn

Anschlussgewinde nach ISO 228

Zur punktuellen Druckmessung.

Druckmessung erfolgt nur bei gedrücktem Kolben, nach Loslassen des Kolbens erfolgt die Systemtrennung automatisch.
Manometer ist in Grundstellung drucklos.

Material	Messing vernickelt
Druckbereich	max. 25 bar, max. 4 bar (DVGW-Zulassung)



9024

Manometer-Druckknopfhahn

Artikel Nr.	Typen Nr.	Gewinde	Preis €
102685	9024	G 1/2	24,07



Vorschaltfilter

Vorschaltfilter werden an Druckmessgeräten in schmutzempfindlichen Hydraulik- / Pneumatiksystemkreisen montiert, um Feststoffe aus gasförmigen und flüssigen Messstoffen (Schwebekörperrückhalt) auszufiltern. Das Verstopfen kleiner Druckeintrittskanäle und Kapillardrosseln wird durch ihren Einsatz verhindert.
Des Weiteren stauen sich Partikel in schmutzempfindlichen Messstoffkammern nicht auf und die Folgeerscheinungen eines Staus werden vermieden.
Vorschaltfilter wirken bei Druckstößen und Druckschlägen drosselnd und dämpfend.

Druckbereich	max. 100 bar
Temperaturbereich	-25 bis 200 °C
Material	Edelstahl 1.4571
Filterfeinheit	200 µm



9030

Vorschaltfilter

Artikel Nr.	Typen Nr.	Gewinde 1	Gewinde 2	SW mm	Länge mm	Preis €
133873	9030	G 1/4 AG	G 1/4 IG	17	32,0	51,74
143860	9031	G 1/2 AG	G 1/2 IG	27	46,0	58,13



9031

Zubehör für Vorschaltfilter

Artikel Nr.	Typen Nr.	Beschreibung	Preis €
139107	257.40	Flachdichtung aus Kupfer, G 1/4 oder M12x1,5, EN 837, Härte 40-60 HB	0,57
133875	257.42	Flachdichtring aus PTFE, G 1/4, EN 837	0,52
122120	257.41	Flachdichtung aus Kupfer, G 1/2 oder M20x1,5, EN 837, Härte 40-60 HB	0,84
122117	257.43	Flachdichtring aus PTFE, G 1/2, EN 837	1,94
143858	257.45	Filterscheibe für Vorschaltfilter, G 1/4, CrNi-Stahl 1.4404	8,13
143861	257.44	Filterscheibe für Vorschaltfilter, G 1/2, CrNi-Stahl 1.4404	13,14



257.40



257.41



257.45



www.riegler.shop

HK und Seitenzahl eingeben (z. B. HK360)

Alle Produktvarianten, Dokumentation und weitere Informationen finden Sie in unserem Online-Shop.

Messgerätehalter

nach DIN 16281

Zur direkten Wandbefestigung von Absperrventilen mit Druckmessgeräten.



9095



9091

Messgerätehalter

Artikel Nr.	Typen Nr.	Ausladung	Werkstoff	Preis €
102686	9094	60	Aluminium, schwarz lackiert	20,84
102687	9095	100	Aluminium, schwarz lackiert	20,84
102688	9096	160	Aluminium, schwarz lackiert	29,84
102689	9098	100	CrNi-Stahl 1.4571	43,79

Zwischenstück für Messgerätehalter zur Befestigung von Manometern

Artikel Nr.	Typen Nr.	Gewinde	Werkstoff	Preis €
102690	9091	G 1/2	Messing	12,06
102691	9093	G 1/2	Stahl	11,79
102692	9099	G 1/2	CrNi-Stahl 1.4571	29,84

NEU Sichtscheiben



1507656



0429600

Sichtscheibe aus Kunststoff, Markenanzeiger rot

Artikel Nr.	Typen Nr.	Material	Markenzeiger	für Manometer-Ø mm	Preis €
117438	2196868	Kunststoff	rot, auf Sichtscheibe aufgedruckt	40	1,30
117211	1614126	Kunststoff	rot, auf Sichtscheibe aufgedruckt	50	1,72
117195	1507656	Kunststoff	rot, auf Sichtscheibe aufgedruckt	63	1,30
117391	2094758	Kunststoff	rot, mit Schraubendreher verstellbar	40	2,84
117277	SB50V	Kunststoff	rot, mit Schraubendreher verstellbar	50	2,84
116716	0429600	Kunststoff	rot, mit Schraubendreher verstellbar	63	2,84
117135	1368443	Kunststoff	rot, mit Schraubendreher verstellbar	80	2,84

Sichtscheibe aus Kunststoff, ohne Markenanzeiger

Artikel Nr.	Typen Nr.	Material	für Manometer-Ø mm	Preis €
117340	1936315	Kunststoff	40	0,68
117380	2058189	Kunststoff	50	0,68
117390	2073315	Kunststoff	63	0,68

Sichtscheibe aus Glas

Artikel Nr.	Typen Nr.	Material	für Manometer-Ø mm	Preis €
117136	1376101	Glas	40	0,84
117400	0021440	Glas	50	1,18
117401	0021474	Glas	63	1,18
116682	0216267	Glas	100	4,39



www.riegler.shop

HK und Seitenzahl eingeben (z. B. HK360)

Alle Produktvarianten, Dokumentation und weitere Informationen finden Sie in unserem Online-Shop.

NEU Aufkleber-Sets

Umgebungstemperatur -40 bis 60 °C

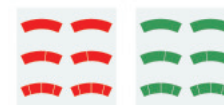

Aufkleber-Sets für Manometer

Artikel Nr.	Typen Nr.	Beschreibung	Preis €
179685	AS63	für Manometer Ø-63	13,68
179686	AS100	für Manometer Ø-100	14,34
202181	AS160	für Manometer Ø-160	16,37

NEU Verstell Schlüssel

Verstell Schlüssel

Artikel Nr.	Typen Nr.	Material	Preis €
117319	1926.000.5	VA/Kunststoff	9,96



1926.000.5



NEU Bügelbefestigung

Bügelbefestigung für Einbau

Artikel Nr.	Typen Nr.	für Manometer-Ø mm	für Manometer Typ	Preis €
116724	0618616	63	213.40	8,64
117944	25.63.26	63	213.53	10,23
117943	25.50.26	50	111.12	6,26
122377	1297953	63	111.12	9,26



25.63.26



www.riegler.shop

HK und Seitenzahl
eingeben (z. B. HK360)

Alle Produktvarianten, Dokumentation und weitere Informationen finden Sie in unserem Online-Shop.



618.63.37

NEU Frontring

Material Stahl verchromt

Frontring

Artikel Nr.	Typen Nr.	für Manometer-Ø mm	Preis €
119359	618.63.37	63	20,84



ZU 27-GL 1,0

NEU Glyzerin

Glyzerin

Artikel Nr.	Typen Nr.	Volumen Liter	Preis €
125266	ZU 27-GL 1,0	1	68,43



www.riegler.shop

HK und Seitenzahl
eingeben (z. B. HK360)

Alle Produktvarianten, Dokumen-
tation und weitere Informationen
finden Sie in unserem Online-Shop.

Digital-Manometer

EASY

Digital-Manometer in stabilem Kunststoffgehäuse zur Überwachung und Messung von Drücken in trockener, ölfreier Druckluft und ungiftigen, nicht aggressiven Gasen.

Anwendungsbereiche: Pneumatik, Werkzeugmaschinen, Kompressoren, Automatisierungstechnik und im allgemeinen Maschinenbau.

Batteriebetrieben

Druck-Einheiten: MPa, kgf/cm², bar, psi

Gehäuse	Kunststoff
Messstoffberührte Teile	MSV
Schutzart	IP 40 / IP 65 (mit Schlauch)
Display	3-stellige 7-Segment-LCD-Anzeige
Genauigkeit	± 0,2% F.S. ± 1 Digit
Stromversorgung	Batterie CR2032 Lithium
Messbereich	0 - 10 bar
Betriebstemperatur	0 bis 50 °C
Mediumtemperatur	0 bis 50 °C
Umgebungstemperatur	-10 bis 60 °C



Digital-Manometer

Artikel Nr.	Typen Nr.	Beschreibung	Gewinde	Länge mm	Breite mm	Höhe mm	Preis €
133382	DIM-10-F4	ohne Hintergrundbeleuchtung	R 1/4 AG - M5 IG	30,0	30,0	36,8	37,98
133383	DIMH-10-F4	mit Hintergrundbeleuchtung	R 1/4 AG - M5 IG	30,0	30,0	36,8	40,76



DIM-10-F4

Zubehör für Digital-Manometer

Artikel Nr.	Typen Nr.	Beschreibung	Preis €
133384	DIM10-BFVW	Befestigungswinkel aus Metall, waagrecht	3,97
133385	DIM10-BFWS	Befestigungswinkel aus Metall, senkrecht	3,97
133386	DIM10-EBR	Einbaurahmen aus Kunststoff	5,22
133387	DIM10-EBRSA	Einbaurahmen mit Schutz-Abdeckung aus Kunststoff	7,81



DIM10-BFVW



DIM10-BFWS



DIM10-EBR



DIM10-EBRSA



www.riegler.shop

HK und Seitenzahl eingeben (z. B. HK360)

Alle Produktvarianten, Dokumentation und weitere Informationen finden Sie in unserem Online-Shop.

Druckmessumformer

für allgemeine industrielle Anwendungen, Nichtlinearität 0,5%

PLUS

In Standardausführung für allgemeine Anwendungen.
Zur elektronischen Druckmessung im Nieder- und Hochdruckbereich.

Typ	A-10
Gehäuse	CrNi-Stahl 1.4404
Messstoffberührte Teile	CrNi-Stahl 1.4404
Nichtlinearität	0,5% der Spanne
Elektrischer Anschluss	mit Winkelstecker nach DIN EN 175301-803 A
Schutzart	IP 65 nach EN 60529
Betriebsspannung	8 - 30 V
Ausgangssignal	4 - 20 mA, 2-Leiter
Mediumtemperatur	0 bis 80 °C
Umgebungstemperatur	0 bis 80 °C



895.19

Druckmessumformer, Nichtlinearität 0,5%

Artikel Nr.	Typen Nr.	Messbereich bar	Gewinde	Preis €
102741	895.15	0 - 1	G 1/4	232,43
102742	895.16	0 - 1,6	G 1/4	232,43
102743	895.17	0 - 2,5	G 1/4	232,43
102744	895.18	0 - 4	G 1/4	232,43
102745	895.19	0 - 6	G 1/4	232,43
102746	895.20	0 - 10	G 1/4	232,43
102747	895.21	0 - 16	G 1/4	232,43
102748	895.22	0 - 25	G 1/4	232,43
102749	895.23	0 - 40	G 1/4	232,43
102750	895.24	0 - 60	G 1/4	232,43
102751	895.25	0 - 100	G 1/4	232,43
102752	895.26	0 - 160	G 1/4	232,43
102753	895.27	0 - 250	G 1/4	232,43
102754	895.28	0 - 400	G 1/4	232,43
102755	895.29	0 - 600	G 1/4	232,43

➔ Druckmessumformer mit Ausgangssignal 0 - 10 V, 0 - 5 V und weitere auf Anfrage.



www.riegler.shop

HK und Seitenzahl
eingeben (z. B. HK360)

Alle Produktvarianten, Dokumen-
tation und weitere Informationen
finden Sie in unserem Online-Shop.

Druckmessumformer

für allgemeine industrielle Anwendungen, Nichtlinearität 0,25%

MAX

Druckmessumformer mit sehr hoher Genauigkeit aus CrNi-Stahl für anspruchsvolle Messaufgaben in der Prozessindustrie, Forschung und Entwicklung.

Anwendungsbereiche: Tieftemperatur- und Außeneinsatz, bei extremen Schock- und Vibrationsbelastungen sowie bei aggressiven Medien in der chemischen Industrie. Für international gängige Prozessanschlüsse.

Typ	S-20
Gehäuse	CrNi-Stahl 1.4571
Messstoffberührte Teile	CrNi-Stahl 1.4571
Nichtlinearität	bis zu 0,25% der Spanne
Elektrischer Anschluss	mit Winkelstecker nach DIN EN 175301-803 A
Schutzart	IP 65 nach EN 60529
Betriebsspannung	DC 8 ... 36 V
Ausgangssignal	4 - 20 mA, 2-Leiter
Mediumtemperatur	-30 bis 100 °C
Umgebungstemperatur	-30 bis 100 °C



Elektronischer Druckmessumformer für allgemeine Anwendungen

Artikel Nr.	Typen Nr.	Messbereich bar	Gewinde	Preis €
102726	897.0	-1 - 0	G 1/2	571,32
102727	897.04	0 - 0,4	G 1/2	489,68
102728	897.1	0 - 1	G 1/2	489,68
102729	897.4	0 - 4	G 1/2	489,68
102730	897.6	0 - 6	G 1/2	489,68
102731	897.10	0 - 10	G 1/2	489,68
102732	897.16	0 - 16	G 1/2	489,68
102733	897.25	0 - 25	G 1/2	489,68
102734	897.40	0 - 40	G 1/2	489,68
102735	897.60	0 - 60	G 1/2	489,68
102736	897.100	0 - 100	G 1/2	489,68
102737	897.160	0 - 160	G 1/2	489,68
102738	897.250	0 - 250	G 1/2	489,68
102739	897.400	0 - 400	G 1/2	489,68
102740	897.600	0 - 600	G 1/2	489,68



897.10

→ Optional auf Anfrage stehen für hohe Medientemperaturen (bis zu 150 °C) auch Druckmessumformer mit Kühlstrecke zur Verfügung.



www.riegler.shop

HK und Seitenzahl eingeben (z. B. HK360)

Alle Produktvarianten, Dokumentation und weitere Informationen finden Sie in unserem Online-Shop.

Druckmessumformer

Nichtlinearität 0,2%, mit Nullpunktkorrektur

MAX

In Standardausführung für allgemeine Anwendungen.
Zur elektronischen Druckmessung im Nieder- und Hochdruckbereich.

Typ	S-10
Gehäuse	CrNi-Stahl 1.4571
Messstoffberührte Teile	CrNi-Stahl 1.4571
Nichtlinearität	0,2% der Spanne
Elektrischer Anschluss	mit Winkelstecker nach DIN EN 175301-803 A
Schutzart	IP 65 nach EN 60529
Betriebsspannung	DC 10 ... 30 V
Ausgangssignal	4 - 20 mA, 2-Leiter
Mediumstemperatur	-30 bis 100 °C
Umgebungstemperatur	-20 bis 80 °C



891.20

Druckmessumformer, Nichtlinearität 0,2% der Spanne

Artikel Nr.	Typen Nr.	Messbereich bar	Gewinde	Preis €
102693	891.11	-1 - 0	G 1/2	687,89
102694	891.12	0 - 0,25	G 1/2	616,94
102695	891.13	0 - 0,4	G 1/2	616,94
102696	891.15	0 - 1	G 1/2	616,94
102697	891.18	0 - 4	G 1/2	616,94
102698	891.19	0 - 6	G 1/2	616,94
102699	891.20	0 - 10	G 1/2	616,94
102700	891.21	0 - 16	G 1/2	616,94
102701	891.22	0 - 25	G 1/2	616,94
102702	891.23	0 - 40	G 1/2	616,94
102703	891.24	0 - 60	G 1/2	616,94
102704	891.25	0 - 100	G 1/2	616,94
102705	891.26	0 - 160	G 1/2	616,94
102706	891.27	0 - 250	G 1/2	616,94
102707	891.28	0 - 400	G 1/2	616,94
102708	891.29	0 - 600	G 1/2	616,94

➔ Druckmessumformer mit frontbündiger Membrane zur Messung von hochviskosen und kristallinen Medien auf Anfrage.



www.riegler.shop

HK und Seitenzahl
eingeben (z. B. HK360)

Alle Produktvarianten, Dokumentation und weitere Informationen finden Sie in unserem Online-Shop.

Druckmessumformer

für viskose- und feststoffhaltige Medien, Nichtlinearität 0,2%, mit Nullpunktkorrektur



Druckmessumformer aus CrNi-Stahl mit frontbündiger Membrane für die Messung von viskosen, pastösen, adhäsiven, kristallisierenden, partikelhaltigen und verunreinigten Medien, die Prozessanschlüsse mit Druckkanalbohrungen verstopfen können.

Anwendungsbereiche: Elektronische Druckmessung für die Nahrungs- und Genussmittelindustrie, für Hydraulikaggregate und allgemeine Industrieanwendungen.

Typ	S-11
Gehäuse	CrNi-Stahl 1.4571
Messstoffberührte Teile	CrNi-Stahl 1.4571
Nichtlinearität	0,2% der Spanne
Elektrischer Anschluss	mit Winkelstecker nach DIN EN 175301-803 A
Schutzart	IP 65 nach EN 60529
Betriebsspannung	DC 10 ... 30 V
Ausgangssignal	4 - 20 mA, 2-Leiter
Mediumtemperatur	-30 bis 100 °C
Umgebungstemperatur	-20 bis 80 °C



Elektronischer Druckmessumformer für viskose- und feststoffhaltige Medien

Artikel Nr.	Typen Nr.	Messbereich bar	Gewinde	Preis €
102709	896.02	0 - 0,25	G 1	632,52
102710	896.04	0 - 0,4	G 1	632,52
102711	896.1	0 - 1	G 1	632,52
102712	896.4	0 - 4	G 1/2	632,52
102713	896.6	0 - 6	G 1/2	632,52
102714	896.10	0 - 10	G 1/2	632,52
102715	896.16	0 - 16	G 1/2	632,52
102716	896.25	0 - 25	G 1/2	632,52
102717	896.40	0 - 40	G 1/2	632,52
102718	896.60	0 - 60	G 1/2	632,52
102719	896.100	0 - 100	G 1/2	632,52
102720	896.160	0 - 160	G 1/2	632,52
102721	896.250	0 - 250	G 1/2	632,52
102722	896.400	0 - 400	G 1/2	632,52
102723	896.600	0 - 600	G 1/2	632,52



896.10

→ Druckmessumformer mit frontbündiger Membrane zur Messung von hochviskosen und kristallinen Medien auf Anfrage.

Einschweißstutzen frontbündig, Edelstahl 1.4571, für Druckmessumformer S-11

Artikel Nr.	Typen Nr.	Beschreibung	Preis €
102725	896.STU-2	Einschweißstutzen - frontbündig G 1	99,99
102724	896.STU-1	Einschweißstutzen - frontbündig G 1/2	99,99

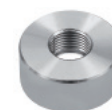

896.STU-1



www.riegler.shop

HK und Seitenzahl eingeben (z. B. HK360)

Alle Produktvarianten, Dokumentation und weitere Informationen finden Sie in unserem Online-Shop.

Mikroprozessorgesteuerte Digital-Anzeige

Einbauausführung

MAX

Universelle kleinbauende Digitalanzeige, ermöglicht eine einfache Anpassung an die jeweiligen Messaufgaben vor Ort ohne weitere Hilfsmittel. 4-stellige LED-Anzeige 10 mm Ziffernhöhe, rot.

Eingang	frei wählbar 4 ... 20 mA, 0 ... 20 mA, 0 ... 1 V, 0 ... 10 V
Analoger Ausgang	Zwei frei programmierbare Transistor-Schaltausgänge
Digitaler Ausgang	RS 485
Hilfsenergie	DC 9 ... 28 V, Stromaufnahme max. 60 mA bei DC 12 V
Schutzart	frontseitig IP 65
Genauigkeit	± 0,5% ± 1 Digit der Spanne



894.10

Kompakt-Digitalanzeige

Artikel Nr.	Typen Nr.	Breite mm	Höhe mm	Preis €
102757	894.10	48,0	24,0	348,02

Digitale Aufsteckanzeige

für Druckmessumformer

Durch freie Programmierbarkeit und einfache Montage kann die Aufsteckanzeige, selbst bei sich bereits im Einsatz befindlichen Messumformern, in kürzester Zeit problemlos nachgerüstet werden. Zusätzliche Hilfsenergie ist nicht erforderlich.

Verwendbar für alle 4 - 20 mA Messumformer mit Winkelstecker.

Über innen liegende Tasten frei programmierbar.

Messbereich	-1999 bis +9999 Digit (Anfangs- und Endwert frei skalierbar)
Display	4-stellige 7-Segment-LCD-Anzeige, Ziffernhöhe 10 mm
Betriebstemperatur	0 bis 50 °C
Eingangssignal	4 - 20 mA, 2-Leiter
Elektrischer Anschluss	Adapter für Stecker nach DIN EN 175301-803 A
Stromversorgung	aus der 4 - 20 mA-Schleife des Umformers
Schutzart	IP 65
Genauigkeit	± 0,2% ± 1 Digit der Spanne



894.20

Digitale Aufsteckanzeige

Artikel Nr.	Typen Nr.	Länge mm	Breite mm	Höhe mm	Preis €
102756	894.20	48,5	48,5	35,5	273,83



www.riegler.shop

HK und Seitenzahl eingeben (z. B. HK360)

Alle Produktvarianten, Dokumentation und weitere Informationen finden Sie in unserem Online-Shop.

Bimetallthermometer

für Heiztechnik



Anwendung: Heizung, Sanitär, allgemeine Anwendungen.

Typ	46
Gehäuse	Kunststoff
Sichtscheibe	Acrylglas
Anzeigekorrektur	am Tauchschaftende (Ø 9 mm)
Schutzrohr	aufgeklemt (abnehmbar), Kupferlegierung
Betriebsdruck	max. 6 bar (am Schutzrohr)

Bimetallthermometer, Anschluss hinten, Klasse 2,0

Artikel Nr.	Typen Nr.	Anzeigebereich °C	Tauchschaftlänge mm	Durchmesser mm	Gewinde	Preis €
102759	4601	0 bis 60	40	63	G 1/2	12,46
102760	4602	0 bis 120	40	63	G 1/2	7,96
102761	4603	0 bis 60	60	63	G 1/2	13,28
102762	4604	0 bis 120	60	63	G 1/2	8,79
102763	4605	0 bis 60	100	63	G 1/2	16,32
102764	4606	0 bis 120	100	63	G 1/2	11,93
102765	4611	0 bis 60	40	80	G 1/2	13,28
102766	4612	0 bis 120	40	80	G 1/2	8,79
102767	4613	0 bis 60	60	80	G 1/2	14,78
102768	4614	0 bis 120	60	80	G 1/2	10,04
102769	4615	0 bis 60	100	80	G 1/2	17,32
102770	4616	0 bis 120	100	80	G 1/2	12,76



4612

Bimetallthermometer

Industrierausführung



Anwendung: Vielseitiger Einsatz im Industriebereich.

Es ist kein Schutzrohr erforderlich.

Typ	52
Gehäuse	CrNi-Stahl
Ring	CrNi-Stahl
Sichtscheibe	Instrumentenflachglas
Anzeigekorrektur	Verstellzeiger
Tauchschaft	Ø 8 mm, CrNi-Stahl 1.4571
Betriebsdruck	max. 25 bar (am Tauchschaft)

Bimetallthermometer, Anschluss hinten, Klasse 1,0

Artikel Nr.	Typen Nr.	Anzeigebereich °C	Tauchschaftlänge mm	Durchmesser mm	Gewinde	Preis €
102771	5201	-30 bis 50	63	100	G 1/2	71,68
102772	5202	0 bis 120	63	100	G 1/2	71,68
102773	5203	0 bis 160	63	100	G 1/2	71,68
102774	5204	0 bis 200	63	100	G 1/2	71,68
102775	5206	-30 bis 50	100	100	G 1/2	71,68
102776	5207	0 bis 120	100	100	G 1/2	71,68
102777	5208	0 bis 160	100	100	G 1/2	71,68
102778	5209	0 bis 200	100	100	G 1/2	71,68
102779	5210	0 bis 250	100	100	G 1/2	71,68
102780	5211	-30 bis 50	160	100	G 1/2	71,68
102781	5212	0 bis 120	160	100	G 1/2	71,68
102782	5214	0 bis 200	160	100	G 1/2	71,68



5203



Alle Produktvarianten, Dokumentation und weitere Informationen finden Sie in unserem Online-Shop.

Bimetallthermometer

hochwertige Ausführung



Anwendung: Vielseitiger Einsatz im Maschinen-, Behälter-, Rohrleitungs- und Apparatebau, Heiztechnik.

Ein Schutzrohr (abnehmbar mit Feststellschraube) ist erforderlich.

Typ	52
Gehäuse	CrNi-Stahl
Ring	CrNi-Stahl
Sichtscheibe	Instrumentenflachglas
Anzeigekorrektur	Verstellzeiger
Tauchschaft	Ø 8 mm, CrNi-Stahl
Anschluss	glatt, mit Bund für Schutzrohr, Ø 18 mm
Betriebsdruck	max. 25 bar (am Schutzrohr)



5242

Bimetallthermometer, Anschluss hinten, Klasse 1,0

Artikel Nr.	Typen Nr.	Anzeigebereich °C	Passend für Schutzrohr Typen	Durchmesser mm	Preis €
102783	5221	-30 bis 50	SR01 / SR11 / SR21	63	30,85
102784	5222	0 bis 120	SR01 / SR11 / SR21	63	24,92
102785	5223	0 bis 160	SR01 / SR11 / SR21	63	30,85
102786	5224	0 bis 200	SR01 / SR11 / SR21	63	30,85
102787	5225	0 bis 250	SR01 / SR11 / SR21	63	33,51
102788	5226	-30 bis 50	SR02 / SR12 / SR22	63	32,25
102789	5227	0 bis 120	SR02 / SR12 / SR22	63	26,30
102790	5228	0 bis 160	SR02 / SR12 / SR22	63	32,25
102791	5229	0 bis 200	SR02 / SR12 / SR22	63	32,25
102792	5230	0 bis 250	SR02 / SR12 / SR22	63	35,22
102793	5231	-30 bis 50	SR03 / SR13 / SR23	63	34,77
102794	5232	0 bis 120	SR03 / SR13 / SR23	63	30,85
102795	5233	0 bis 160	SR03 / SR13 / SR23	63	33,51
102796	5241	-30 bis 50	SR01 / SR11 / SR21	100	39,41
102797	5242	0 bis 120	SR01 / SR11 / SR21	100	34,77
102798	5243	0 bis 160	SR01 / SR11 / SR21	100	37,87
102799	5245	0 bis 250	SR01 / SR11 / SR21	100	42,08
102800	5246	-30 bis 50	SR02 / SR12 / SR22	100	42,08
102801	5247	0 bis 120	SR02 / SR12 / SR22	100	35,22
102802	5248	0 bis 160	SR02 / SR12 / SR22	100	39,55
102803	5249	0 bis 200	SR02 / SR12 / SR22	100	42,08
102804	5250	0 bis 250	SR02 / SR12 / SR22	100	43,08
102805	5251	-30 bis 50	SR03 / SR13 / SR23	100	43,21
102806	5252	0 bis 120	SR03 / SR13 / SR23	100	37,17
102807	5253	0 bis 160	SR03 / SR13 / SR23	100	42,08
102808	5254	0 bis 200	SR03 / SR13 / SR23	100	43,21
102809	5255	0 bis 250	SR03 / SR13 / SR23	100	46,17

➔ Schutzrohre finden Sie auf Seite 259



www.riegler.shop

HK und Seitenzahl eingeben (z. B. HK360)

Alle Produktvarianten, Dokumentation und weitere Informationen finden Sie in unserem Online-Shop.

Schutzrohre zum Einschrauben

mit Feststellschraube, Kupferlegierung bzw. CrNi-Stahl 1.4571

Für Bimetallthermometer der Serie »hochwertige Ausführung«.

Anschlussgewinde	G 1/2
Dichtbund-Ø	26 mm
Schutzrohr-Ø	10 mm

Schutzrohre zum Einschrauben

Artikel Nr.	Typen Nr.	Betriebsdruck max. bar	SW mm	L1 mm	Material	Preis €
102810	SR 01	6	27	63,0	Kupferlegierung	15,91
102811	SR 02	6	27	100,0	Kupferlegierung	16,90
102812	SR 03	6	27	160,0	Kupferlegierung	19,02
102813	SR 11	25	27	63,0	CrNi-Stahl 1.4571	41,24
102814	SR 12	25	27	100,0	CrNi-Stahl 1.4571	43,21
102815	SR 13	25	27	160,0	CrNi-Stahl 1.4571	46,87



SR 11



Schutzrohre zum Einschweißen

mit Feststellschraube, CrNi-Stahl 1.4571

Für Bimetallthermometer der Serie »hochwertige Ausführung«.

Material	CrNi-Stahl 1.4571
Schweißzapfen-Ø	24 mm
Schweißzapfenlänge	33 mm
Schutzrohr-Ø	10 mm
Betriebsdruck max.	25 bar

Schutzrohre zum Einschweißen

Artikel Nr.	Typen Nr.	L2 mm	Preis €
102816	SR 21	43,0	41,24
102817	SR 22	80,0	43,21
102818	SR 23	140,0	46,87



SR 21



www.riegler.shop

HK und Seitenzahl
eingeben (z. B. HK360)

Alle Produktvarianten, Dokumentation und weitere Informationen finden Sie in unserem Online-Shop.



HALTEN

DICHT.

AUCH UNTER

DRUCK.

Durchgangskugelhähne Messing vernickelt



Standardausführung
mit Handhebel
Seite 274

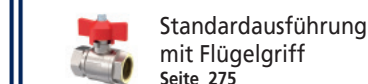

Standardausführung
mit Flügelgriff
Seite 275



Standardausführung
Seite 276



mit Stahlhebel
Seite 277-278



in Langgewindeausführung
Seite 279

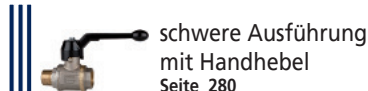

schwere Ausführung
mit Handhebel
Seite 280

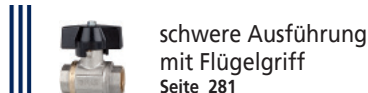

schwere Ausführung
mit Flügelgriff
Seite 281



für Gasinstallationen,
mit Handhebel
Seite 282

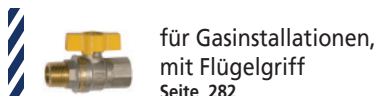

für Gasinstallationen,
mit Flügelgriff
Seite 282



Eckform
Seite 283



für Trinkwasser
Seite 284

Durchgangskugelhähne Edelstahl

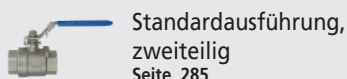

Standardausführung,
zweiteilig
Seite 285

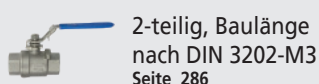

2-teilig, Baulänge
nach DIN 3202-M3
Seite 286

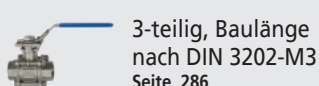

3-teilig, Baulänge
nach DIN 3202-M3
Seite 286

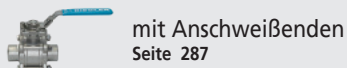

mit Anschweißenden
Seite 287

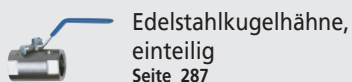

Edelstahlkugelhähne,
einteilig
Seite 287

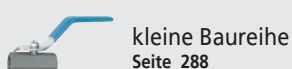

kleine Baureihe
Seite 288

Sicherheitskugelhähne

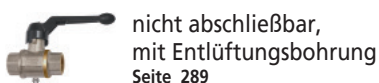

nicht abschließbar,
mit Entlüftungsbohrung
Seite 289

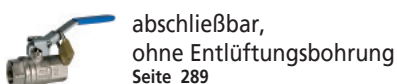

abschließbar,
ohne Entlüftungsbohrung
Seite 289



abschließbar,
mit Entlüftungsbohrung
Seite 290



mit Federrückstellung
Seite 291



abschließbar,
mit Entlüftungsbohrung,
Edelstahl
Seite 292

Mini-Kugelhähne



Mini-Kugelhähne
Seite 293



Mini-Kugelhähne
mit Drehgriff
Seite 293



glatte Oberfläche
Seite 294



Winkel-Mini-Kugelhähne
Seite 294



3-Wege-Mini-Kugelhähne
Seite 295



Mini-Sicherheitskugelhähne
Seite 296



sandgestrahlte Ausführung
Seite 296



aus Edelstahl
Seite 297

KFE-Kugelhähne



Messing blank / Messing
vernickelt
Seite 298

Kugelauslaufhähne



Messing vernickelt
Seite 299

Kugelauslaufhähne



Edelstahl
Seite 299

3-Wege-Kugelhähne



3-Wege-Kugelhähne,
Standardausführung,
T-Bohrung
Seite 300



3-Wege-Kugelhähne,
Standardausführung,
L-Bohrung
Seite 300



3-Wege-Kugelhähne, allseitig
abdichtende Ausführung,
L- und T-Bohrung
Seite 301



Medienanschluss unten
Seite 302



Edelstahlkugelhähne,
3-Wege
Seite 303

Hochdruck-Kugelhähne



aus Stahl
Seite 304

Kugelhähne mit pneumatischem Drehantrieb



Messingkugelhähne
Seite 305



2-Wege-Messingkugelhähne
Seite 306

Kugelhähne mit pneumatischem Drehantrieb



3-Wege-Messingkugelhähne
Seite 307



Edelstahlkugelhähne
Seite 308



2-Wege-
Edelstahlkugelhähne
Seite 309



3-Wege-
Edelstahlkugelhähne
Seite 310



Endlagen-Rückmeldungen,
Aluminium
Seite 311



Endlagen-Rückmeldungen,
Kunststoff
Seite 312

Kugelhähne mit elektrischem Stellantrieb



Messingkugelhähne
Seite 313

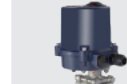

Edelstahlkugelhähne
Seite 314

Absperrklappen



mit pneumatischem
Stellantrieb
Seite 315



mit Handhebel
Seite 316

Koaxialventile



Koaxialventile
Seite 317-318

Schrägsitzventile mit Kolbenantrieb



Bronzeausführung
Seite 319



Edelstahl Ausführung
Seite 320

Magnetventile



2/2-Wege-Magnetventile
Seite 321-323



professionelle Standardserie
Seite 324-327



2/2-Wege-Magnetventile,
Standardausführung
Seite 328-330



Magnetventile -
mediengetrennt
Seite 331-334



3/2-Wege-Magnetventile,
Federrückstellung
Seite 334



3/2-Wege-Magnetventile
Seite 335



3/2-Wege-Magnetventile,
Banjo-Anschluss
Seite 335

Magnetventile



Impulsmembranventile
Seite 336



2/2-Wege-Magnetventile,
Edelstahl
Seite 337

Druckschalter



Standardausführung
Seite 338



Wechselkontaktausführung
Seite 338



Wechselkontaktausführung,
drehbar um 360°
Seite 339



Bajonettanschluss,
Wechselkontaktausführung
Seite 339



Vakuumausführung
Seite 340



Mini-Ausführung
Seite 340



Niederdruckbereich
Seite 341



Wechselkontaktausführung,
anflanschbar
Seite 341-342



Typ »PDS«
Seite 342

Druckschalter



für Kompressoren
Seite 343-345



Elektronisch mit
Digitalanzeige, 2-farbig
Seite 346



Elektronisch mit
Digitalanzeige
Seite 347

Sonstige Absperrorgane



Hand-Schiebeventile
Seite 348



Nadelventile Messing
Seite 348



Eck-Absperrventile
Seite 349



Absperrventile
Seite 349



Ablass- und
Entlüftungsventile
Seite 349



Nadelventile Messing
vernickelt
Seite 350



Drosselventile
Seite 351



Drosselrückschlagventile
Seite 351

Sonstige Absperrorgane



Muffen-Absperrventile
aus Messing
Seite 352



Muffen-Absperrschieber
Seite 352



Nadelventile Edelstahl
Seite 353



Drosselventile Edelstahl
Seite 353



Drosselrückschlagventile
Edelstahl
Seite 353



Muffen-Absperrventile
Edelstahl
Seite 354



Muffen-Absperrschieber
Edelstahl
Seite 354

Rückschlagventile



Durchgangsform aus Messing
Seite 355



Durchgangsform,
kleine Bauweise
Seite 355



Durchgangsform
Seite 356



Schrägsitzausführung
Messing
Seite 356

Rückschlagventile



Schrägsitzausführung
Edelstahl
Seite 357



Durchgangsform Edelstahl
Seite 357



Durchgangsform,
leichte Bauweise
Seite 358



Saugkörbe
mit Kunststoffgewinde
Seite 358



Saugkörbe
für Rückschlagventile
Seite 359

Schmutzfänger



aus Messing blank
Seite 366



aus Rotguss
Seite 367



aus Edelstahl
Seite 368

Sicherheitsventile



Mini-Abblasventile
aus Messing
Seite 360



Sicherheitsventile DN 8
Seite 361



Sicherheitsventile DN 10
Seite 362



Hochleistungsausführung
mit großer Abblasleistung
Seite 363



Eck-Sicherheitsventile
Seite 363-364



Mini-Abblasventile Edelstahl
Seite 365

Notizen

A large grid of small dots for taking notes, covering most of the page.



Modell	Typen Nr.	max. Betriebsdruck [bar]	Temperaturbereich [°C]	Medien							Werkstoff		
				Druckluft	Wasser	nicht giftige und nicht aggressive Gase und Flüssigkeiten	Öl	Trinkwasser (DVGW-Zulassung)	Gas (DVGW-Zulassung)	Messing	Messing verchromt	Messing vernickelt	
	329.XX-R	16 bis 50	-20 bis 150	•	•	•							•
	330.XX(-X) / 331.XX(-X)	40 bis 63	-15 bis 90	•	•	•							•
	336.0X / 337.0X	40	-15 bis 90	•	•	•							•
	3350.XX / 3351.XX / 3340.XX	40 bis 100	-20 bis 130	•	•	•	•						•
	350.11XX	40 Gas: 5	-15 bis 90 Gas: -15 bis 60	•	•	•				•			•
	350.XXX	40 Gas: 5	-15 bis 100 Gas: -15 bis 60	•	•	•	•			•			•
	350.77XX	40	-15 bis 110		•			•			•		•
	3395.XX	40 bis 63	-20 bis 180	•	•	•	•						
	397.0X	63	-20 bis 180	•	•	•	•						
	3390.XX	40 bis 63	-20 bis 180	•	•	•	•						
	391.0X	63	-20 bis 150	•	•	•	•						
	398.0X	63	-20 bis 150	•	•	•	•						
	374.0X-ES	63	-20 bis 150	•	•	•	•						
	375.0X-ES	63	-20 bis 150	•	•	•	•						
	350.50X	12	0 bis 60	•									•

Werkstoff		Dichtung				Besonderheiten	ab Seite
Stahl	Edelstahl	Kugeldichtung	Spindelabdichtung	mit Entlüftungsbohrung	abschließbar		
		PTFE	NBR / FKM			Basisausführung mit Hebel oder Flügelgriff, Gewinde: Innen/Innen oder Innen/Außen	274
		PTFE	HNBR / EPDM / PTFE			Basisausführung mit zus. Dichtscheibe. Hebel in Farbvarianten. Gewinde: Innen/Innen und Innen/Außen	276
		PTFE	HNBR / EPDM / PTFE			Langgewinde: Innen/Innen, Innen/Außen	279
		PTFE	PTFE			Schwere Ausführung. Voller Durchgang. Mit Hebel oder Flügelgriff. Gewinde: Innen/Innen, Innen/Außen, Außen/Außen	280
		PTFE	HNBR / EPDM / PTFE			DVGW-Zulassung für Gas, Hebel oder Flügelgriff, Gewinde: Innen/Innen und Innen/Außen	282
		PTFE	NBR			Kugelhahn Eckform, Gewinde: Innen/Innen, Innen/Außen, Außen/Außen	283
		PTFE	PTFE/ EPDM/ HNBR			DVGW-Zulassung für Trinkwasser	284
	•	PTFE	PTFE		•	2-teilig, Gewinde bis 3: Innen/Innen, Innen/Außen, abschließbarer Griff	285
	•	PTFE	PTFE		•	2-teilig, mit vollem Durchgang, abschließbarer Griff	286
	•	PTFE	PTFE		•	3-teiliger Kugelhahn, Wartung ohne Demontage der Gewindeenden, abschließbarer Griff	286
	•	RPTFE	RPTFE		•	3-teilig, voller Durchgang, mit Anschweiß-Enden, Wartung ohne Demontage der Gewindeenden, abschließbarer Griff	287
	•	RPTFE	PTFE			1-teilig, kompakter Bauform, reduzierter Durchgang	287
	•	RPTFE	RPTFE			1-teiliger in kompakter Bauform	288
	•	RPTFE	RPTFE			1-teiliger in kompakter Bauform bis 2"	288
		PTFE	PTFE	•		Sicherheitskugelhahn, In geschlossenem Zustand wird der Anwendungsbereich entlüftet	289



Modell	Typen Nr.	max. Betriebsdruck [bar]	Temperaturbereich [°C]	Medien							Werkstoff		
				Druckluft	Wasser	nicht giftige und nicht aggressive Gase und Flüssigkeiten	Öl	Trinkwasser (DVGW-Zulassung)	Gas (DVGW-Zulassung)	Messing	Messing verchromt	Messing vernickelt	
	320.OX	40 bis 65	-40 bis 170	•	•	•	•						•
	321.OX	14	-10 bis 100	•									•
	KHF-XX	40 bis 65	-40 bis 170	•	•	•	•						•
	3396.OX	17	-20 bis 160	•									
	371.XXX 373.XX / (-X) 374.XX 375.XX	max. 10	-10 bis 70	•	•		•						•
	380.XX 381.XX 382.XX	20	-20 bis 80	•	•	•	•					•	
	377.OX	20	-20 bis 80	•	•		•						•
	377.XX-ES 376.XX-ES / 379.XX-ES	63	-20 bis 120	•	•								
	KFE-12(X)	10	0 bis 110	•	•	•					•		•
	KAH.XX	12 bis 15	-20 bis 80	•	•	•							•
	KAH.XX-ES	16	-10 bis 150	•	•	•							
	1083 X / 1084 X(X)	16 bis 40	-15 bis 100	•	•	•	•						•
	1081 X	10	-10 bis 120	•	•	•	•						•
	1085 X 1086 X	10 bis 25	-15 bis 120	•	•	•							•
	392.XX	420 bis 500	-10 bis 100			•	•						

Werkstoff		Dichtung				Besonderheiten	ab Seite
Stahl	Edelstahl	Kugeldichtung	Spindelabdichtung	mit Entlüftungsbohrung	abschließbar		
		PTFE	PTFE		•	abschließbarer Griff	289
		PTFE	FKM	•	•	Entlüftung in geschlossenem Zustand, abschließbarer Griff	290
		PTFE	FKM			Mit Federrückstellung	291
	•	PTFE	PTFE	•	•	Entlüftung in geschlossenem Zustand, abschließbarer Griff	292
		PTFE	NBR oder FKM			Kompakte Bauform, Gewinde: Innen/Innen, Innen/Außen, Außen/Innen, Außen/Außen	293
		PTFE	NBR			kompakt für Schalttafeleinbau, mit T- oder L-Bohrung	294
		PTFE	NBR	•		Kompakte Bauform mit Entlüftung	296
	•	PTFE	FKM			Kompakte Bauform	297
		PTFE	EPDM			Entleerhahn für Heizungsanlagen	298
		NBR				Eckauslaufhahn mit Schlauchtülle	299
	•	PTFE	NBR		•	Auslaufhahn mit Schlauchtülle	299
		PTFE	FKM			allseitig abdichtend, mit T- oder L-Bohrung	300
		PTFE	PTFE			mit L-Bohrung. Für allgemeine industrielle Anwendungen	300
		PTFE	PTFE/ FKM			mit T- oder L-Bohrung, Medienanschluss unten, voller Durchgang, integrierter ISO-Flanschplatte	302
	•	POM				Hochdruckausführung aus Automatenstahl in leichter und schwerer Ausführung	304



Modell	Typen Nr.	max. Betriebsdruck [bar]	Temperaturbereich [°C]	Medien							Werkstoff		
				Druckluft	Wasser	nicht giftige und nicht aggressive Gase und Flüssig- keiten	Öl	Trinkwasser (DVGW-Zulassung)	Gas (DVGW-Zulassung)	Messing	Messing verchromt	Messing vernickelt	
	351.2XX-1 351.3XX-1	16	-20 bis 150	•	•	•							•
	350.21X 350.31X 350.41X	16 bis 40	-20 bis 70	•	•	•							•
	350.61X 350.71X 350.72X KHRP	25 bis 40	-20 bis 70	•	•	•							•
	350.6XX 350.9XX KHRP	63	-20 bis 70	•	•	•							
	351.51X - X 351.52X - X	40 bis 100	-20 bis 150	•	•	•	•						
	350.5XX	63	20 bis 70	•	•	•							
	350.18XXR 350.28XXR	25 bis 40	-20 bis 70	•	•	•							•
	350.38XXR 350.48XXR	63	-10 bis 200	•	•	•							

Werkstoff		Dichtung				Besonderheiten	ab Seite
Stahl	Edelstahl	Kugeldichtung	Spindelabdichtung	mit Entlüftungsbohrung	abschließbar		
		PTFE	FKM			Doppeltwirkend oder einfachwirkend (Federkraft öffnend oder schließend) Stellantrieb. Steuerung mit gefilterter Luft bei max. 5,6 bar	305
		PTFE	PTFE			Doppeltwirkend oder einfachwirkend (Federkraft öffnend oder schließend) Stellantrieb. Steuerung mit gefilterter Luft bei max. 5,5 bar	306
		PTFE glasfaser- verstärkt	PTFE			Doppeltwirkend oder einfachwirkend (Federkraft öffnend oder schließend) Stellantrieb. Steuerung mit gefilterter Luft bei max. 5,5 bar	307
	•	PTFE	FKM			Doppeltwirkend oder einfachwirkend (Federkraft öffnend oder schließend) Stellantrieb. Steuerung mit gefilterter Luft bei max. 5,5 bar	307
	•	PTFE	FKM			Doppeltwirkend oder einfachwirkend (Federkraft öffnend oder schließend) Stellantrieb. Steuerung mit gefilterter Luft bei max. 5,6 bar	308
	•	PTFE glasfaser- verstärkt	PTFE glasfaser- verstärkt			Doppeltwirkend oder einfachwirkend (Federkraft öffnend oder schließend) Stellantrieb. Steuerung mit gefilterter Luft bei max. 5,5 bar	309
		PTFE glasfaser- verstärkt	PTFE glasfaser- verstärkt			Steuerung über 230 VAC oder 24 VDC	313
	•	PTFE glasfaser- verstärkt	PTFE glasfaser- verstärkt			Steuerung über 230 VAC oder 24 VDC	314



Modell	Typ Nr.	Werkstoff Grundkörper	Betriebsdruck [bar]	Temperaturbereich [°C]
	9227.XX	Messing	12 bis 25	-20 bis 100
	228.XX	Messing vernickelt	10	-10 bis 70
	227.01 bis 227.03	Messing	16	-25 bis 140
	227.04 227.05	Messing	16	-10 bis 180
	227.10 bis 227.12	Messing	16	-20 bis 180
	227.13 227.14	Messing	16	-10 bis 180
	220.0X	Messing	10	-30 bis 90
	220.0X-ES	Edelstahl	40	-29 bis 180
	228.0X-ES	Edelstahl	10	-10 bis 150
	228.1X-ES 228.2X-ES 228.3X-ES 228.11X-ES	Edelstahl	16	-20 bis 150
	SKR-XX(-K) SKR-XXX(-K)	Edelstahl		max. 150

Durchflussregelung	Durchgangsform	Schrägsitzform	Öffnungsdruck [bar]	ab Seite
voller Durchgang	•		0,01-0,03	355
	•		0,15 - 0,35	355
beliebige Durchflussrichtung bei waagrechtem Einbau	•		0,4 - 0,5	356
beliebige Durchflussrichtung bei waagrechtem Einbau	•		0,1	356
beliebige Durchflussrichtung bei waagrechtem Einbau	•		0,4 - 0,5	356
beliebige Durchflussrichtung bei waagrechtem Einbau	•		0,1	356
		•	0,5	356
		•	0,2	357
	•		0,2	357
voller Durchgang	•		0,03	358
				358



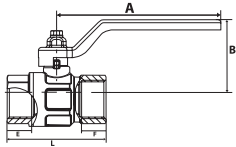

Kugelhähne

Standardausführung, mit vollem Durchgang

PLUS

Anwendungsbereich: Druckluft, Wasser, nicht giftige und nicht aggressive Gase, Heizungs- und Klimaanlage.

Material	Messing vernickelt
Kugel	Messing verchromt
Kugeldichtung	PTFE
Spindelabdichtung	NBR / FKM (Dichtungspaket aus 2 O-Ringen)
Betriebstemperatur	-20 °C bis 150 °C (kein Dampf)
Gewindenorm	G-Gewinde nach DIN EN ISO 228-1, Toleranzklasse B



329.04-R

Kugelhahn mit Handhebel rot, Standardausführung, Innen-/Innengewinde

Artikel Nr.	Typen Nr.	Gewinde	Gewindematerial	DN	PN bar	L mm	A mm	B mm	E mm	F mm	Preis €
103093	329.02-R	G 1/4	Messing vernickelt	8	50	44,4	80,0	37,0	10,0	10,0	12,05
103094	329.03-R	G 3/8	Messing vernickelt	10	50	44,4	80,0	37,0	10,0	10,0	12,20
103095	329.04-R	G 1/2	Messing vernickelt	15	50	50,5	80,0	41,0	12,5	12,0	13,10
103096	329.05-R	G 3/4	Messing vernickelt	20	40	57,5	113,0	55,0	13,5	12,5	18,30
103097	329.06-R	G 1	Messing vernickelt	25	40	70,0	113,0	59,0	15,0	15,0	26,80
103098	329.07-R	G 1 1/4	Messing vernickelt	32	30	80,5	138,0	75,0	16,5	17,0	43,20
103099	329.08-R	G 1 1/2	Messing vernickelt	40	30	94,5	138,0	81,0	17,5	18,5	64,25
103100	329.09-R	G 2	Messing vernickelt	50	25	112,5	157,8	96,0	20,5	22,0	101,60
103101	329.10-R	G 2 1/2	Messing vernickelt	65	18	134,5	197,0	115,0	24,0	24,0	208,20
103102	329.11-R	G 3	Messing vernickelt	80	16	157,0	250,0	133,0	26,0	26,0	315,70



329.04-S

Kugelhahn mit Handhebel schwarz, Standardausführung, Innen-/Innengewinde

Artikel Nr.	Typen Nr.	Gewinde	Gewindematerial	DN	PN bar	L mm	A mm	B mm	E mm	F mm	Preis €
129122 NEU	329.02-S	G 1/4	Messing vernickelt	8	50	44,4	80,0	37,0	10,0	10,0	12,05
129123 NEU	329.03-S	G 3/8	Messing vernickelt	10	50	44,4	80,0	37,0	10,0	10,0	12,20
129124 NEU	329.04-S	G 1/2	Messing vernickelt	15	50	50,5	80,0	41,0	12,5	12,0	13,10
129125 NEU	329.05-S	G 3/4	Messing vernickelt	20	40	57,5	113,0	55,0	13,5	12,5	18,30
129126 NEU	329.06-S	G 1	Messing vernickelt	25	40	70,0	113,0	59,0	15,0	15,0	26,80
129127 NEU	329.07-S	G 1/4	Messing vernickelt	32	30	80,5	138,0	75,0	16,5	17,0	43,20
129128 NEU	329.08-S	G 1 1/2	Messing vernickelt	40	30	94,5	138,0	81,0	17,5	18,5	64,25
129129 NEU	329.09-S	G 2	Messing vernickelt	50	25	112,5	157,8	96,0	20,5	22,0	101,60
129130 NEU	329.10-S	G 2 1/2	Messing vernickelt	65	18	134,5	197,0	115,0	24,0	24,0	208,20
129131 NEU	329.11-S	G 3	Messing vernickelt	80	16	157,0	250,0	133,0	26,0	26,0	315,70



329.24-R

Kugelhahn mit Handhebel rot, Standardausführung, Innen-/Außengewinde

Artikel Nr.	Typen Nr.	Gewinde	Gewindematerial	DN	PN bar	L mm	A mm	B mm	E mm	F mm	Preis €
103103	329.22-R	G 1/4	Messing vernickelt	8	50	54,0	80,0	37,0	10,5	10,0	12,05
103104	329.23-R	G 3/8	Messing vernickelt	10	50	54,0	80,0	37,0	10,5	10,0	12,20
103105	329.24-R	G 1/2	Messing vernickelt	15	50	58,5	80,0	41,0	11,5	12,0	13,10
103106	329.25-R	G 3/4	Messing vernickelt	20	40	66,5	113,0	55,0	13,5	12,5	18,30
103107	329.26-R	G 1	Messing vernickelt	25	40	78,5	113,0	59,0	14,5	15,0	26,80
103108	329.27-R	G 1 1/4	Messing vernickelt	32	30	91,5	138,0	75,0	17,0	17,0	43,20
103109	329.28-R	G 1 1/2	Messing vernickelt	40	30	105,5	138,0	81,0	19,0	18,5	64,25
103110	329.29-R	G 2	Messing vernickelt	50	25	122,0	157,8	96,0	21,0	22,0	101,60



329.22-S

Kugelhahn mit Handhebel schwarz, Standardausführung, Innen-/Außengewinde

Artikel Nr.	Typen Nr.	Gewinde	Gewindematerial	DN	PN bar	L mm	A mm	B mm	E mm	F mm	Preis €
129132 NEU	329.22-S	G 1/4	Messing vernickelt	8	50	54,0	80,0	37,0	10,5	10,0	12,05
129133 NEU	329.23-S	G 3/8	Messing vernickelt	10	50	54,0	80,0	37,0	10,5	10,0	12,20
129134 NEU	329.24-S	G 1/2	Messing vernickelt	15	50	58,5	80,0	41,0	11,5	12,0	13,10
129135 NEU	329.25-S	G 3/4	Messing vernickelt	20	40	66,5	113,0	55,0	13,5	12,5	18,30
129136 NEU	329.26-S	G 1	Messing vernickelt	25	40	78,5	113,0	59,0	14,5	15,0	26,80
129137 NEU	329.27-S	G 1/4	Messing vernickelt	32	30	91,5	138,0	75,0	17,0	17,0	43,20
129138 NEU	329.28-S	G 1 1/2	Messing vernickelt	40	30	105,5	138,0	81,0	19,0	18,5	64,25
129139 NEU	329.29-S	G 2	Messing vernickelt	50	25	122,0	157,8	96,0	21,0	22,0	101,60



www.riegler.shop

HK und Seitenzahl eingeben (z. B. HK360)

Alle Produktvarianten, Dokumentation und weitere Informationen finden Sie in unserem Online-Shop.

Kugelhähne

Standardausführung, mit vollem Durchgang

PLUS ||

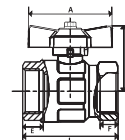

Kugelhahn mit Flügelgriff rot, Standardausführung, Innen-/Innengewinde

Artikel Nr.	Typen Nr.	Gewinde	Gewindematerial	DN	PN bar	L mm	A mm	B mm	E mm	F mm	Preis €
103111	329.42-R	G 1/4	Messing blank	8	50	44,4	47,0	37,0	10,0	10,0	12,05
103112	329.43-R	G 3/8	Messing blank	10	50	44,4	47,0	37,0	10,0	10,0	12,20
103113	329.44-R	G 1/2	Messing blank	15	50	50,5	47,0	41,0	12,5	12,0	13,10
103114	329.45-R	G 3/4	Messing blank	20	40	57,5	62,0	55,0	13,5	12,5	18,30
103115	329.46-R	G 1	Messing blank	25	40	70,0	62,0	59,0	15,0	15,0	26,80
103116	329.47-R	G 1 1/4	Messing blank	32	30	80,5	70,0	75,0	16,5	17,0	43,20



329.44-R

Kugelhahn mit Flügelgriff schwarz, Standardausführung, Innen-/Innengewinde

Artikel Nr.	Typen Nr.	Gewinde	Gewindematerial	DN	PN bar	L mm	A mm	B mm	E mm	F mm	Preis €
129140 NEU	329.42-S	G 1/4	Messing blank	8	50	44,4	47,0	37,0	10,0	10,0	12,05
129141 NEU	329.43-S	G 3/8	Messing blank	10	50	44,4	47,0	37,0	10,0	10,0	12,20
129142 NEU	329.44-S	G 1/2	Messing blank	15	50	50,5	47,0	41,0	12,5	12,0	13,10
129143 NEU	329.45-S	G 3/4	Messing blank	20	40	57,5	62,0	55,0	13,5	12,5	18,30
129144 NEU	329.46-S	G 1	Messing blank	25	40	70,0	62,0	59,0	15,0	15,0	26,80
129145 NEU	329.47-S	G 1/4	Messing blank	32	30	80,5	70,0	75,0	16,5	17,0	43,20



329.44-S

Kugelhahn mit Flügelgriff rot, Standardausführung, Innen-/Außengewinde

Artikel Nr.	Typen Nr.	Gewinde	Gewindematerial	DN	PN bar	L mm	A mm	B mm	E mm	F mm	Preis €
103117	329.52-R	G 1/4	Messing blank	8	50	54,0	47,0	37,0	10,5	10,0	12,05
103118	329.53-R	G 3/8	Messing blank	10	50	54,0	47,0	37,0	10,5	10,0	12,20
103119	329.54-R	G 1/2	Messing blank	15	50	58,5	47,0	41,0	11,5	12,0	13,10
103120	329.55-R	G 3/4	Messing blank	20	40	66,5	62,0	47,0	13,5	12,5	18,30
103121	329.56-R	G 1	Messing blank	25	40	78,5	62,0	51,0	14,5	15,0	26,80
103122	329.57-R	G 1 1/4	Messing blank	32	30	91,5	70,0	64,0	17,0	17,0	43,20



329.54-R



Kugelhahn mit Flügelgriff schwarz, Standardausführung, Innen-/Außengewinde

Artikel Nr.	Typen Nr.	Gewinde	Gewindematerial	DN	PN bar	L mm	A mm	B mm	E mm	F mm	Preis €
129146 NEU	329.52-S	G 1/4	Messing blank	8	50	54,0	47,0	37,0	10,5	10,0	12,05
129147 NEU	329.53-S	G 3/8	Messing blank	10	50	54,0	47,0	37,0	10,5	10,0	12,20
129148 NEU	329.54-S	G 1/2	Messing blank	15	50	58,5	47,0	41,0	11,5	12,0	13,10
129149 NEU	329.55-S	G 3/4	Messing blank	20	40	66,5	62,0	47,0	13,5	12,5	18,30
129150 NEU	329.56-S	G 1	Messing blank	25	40	78,5	62,0	51,0	14,5	15,0	26,80
129151 NEU	329.57-S	G 1/4	Messing blank	32	30	91,5	70,0	64,0	17,0	17,0	43,20



329.54-S



www.riegler.shop

HK und Seitenzahl eingeben (z. B. HK360)

Alle Produktvarianten, Dokumentation und weitere Informationen finden Sie in unserem Online-Shop.

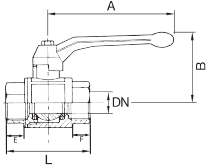

Kugelhähne

Standardausführung, mit vollem Durchgang

PLUS

Anwendungsbereich: Druckluft, Wasser, nicht giftige und nicht aggressive Gase, Heizanlagen, Landwirtschaft.

Material	Messing vernickelt
Kugel	Messing verchromt
Kugeldichtung	PTFE
Spindelabdichtung	2 O-Ringe HNBR/EPDM peroxidisch vernetzt, Dichtscheibe PTFE
Handhebel	Aluminium, schwarz lackiert
Betriebstemperatur	-15 bis 90 °C
Gewindematerial	Messing blank
Gewindenorm	G-Gewinde nach DIN EN ISO 228-1



330.06

Kugelhahn, Standardausführung, Innen-/Innengewinde

Artikel Nr.	Typen Nr.	Gewinde	DN	PN bar	L mm	A mm	B mm	E mm	F mm	Preis €
103123	330.02	G 1/4	8	63	46,0	85,0	42,0	12,0	12,0	14,09
103124	330.03	G 3/8	10	63	50,0	85,0	42,0	12,0	12,0	14,22
103125	330.04	G 1/2	15	40	50,0	85,0	45,8	9,5	9,5	15,35
103126	330.05	G 3/4	20	40	58,0	105,0	53,4	10,5	10,5	21,27
103127	330.06	G 1	25	40	69,0	105,0	57,3	12,0	12,0	30,96
103128	330.07	G 1 1/4	32	40	80,0	130,0	70,1	13,5	13,5	50,07
103129	330.08	G 1 1/2	40	40	91,5	130,0	76,1	14,5	14,5	75,35
103130	330.09	G 2	50	40	109,0	165,0	92,4	16,5	16,5	118,48
103131	330.10	G 2 1/2	65	40	133,0	260,0	116,0	18,5	18,5	242,88
103132	330.11	G 3	80	40	156,0	260,0	127,0	18,5	18,5	368,23



331.06

Kugelhahn, Standardausführung, Innen-/Außengewinde

Artikel Nr.	Typen Nr.	Gewinde	DN	PN bar	L mm	A mm	B mm	E mm	F mm	Preis €
103133	331.02	G 1/4	8	63	51,0	85,0	42,0	9,4	12,0	14,09
103134	331.03	G 3/8	10	63	53,0	85,0	42,0	8,6	12,0	14,22
103135	331.04	G 1/2	15	40	59,8	85,0	45,8	9,5	9,5	15,35
103136	331.05	G 3/4	20	40	69,5	105,0	53,4	10,5	10,5	21,27
103137	331.06	G 1	25	40	78,8	105,0	57,3	12,0	12,0	30,96
103138	331.07	G 1 1/4	32	40	91,5	130,0	70,1	13,0	13,5	50,07
103139	331.08	G 1 1/2	40	40	104,0	130,0	76,1	14,5	14,5	75,35
103140	331.09	G 2	50	40	121,0	165,0	92,4	16,5	16,5	118,48

→ Die zusätzliche PTFE-Dichtscheibe minimiert den Verschleiß bei häufiger Betätigung.



www.riegler.shop

HK und Seitenzahl eingeben (z. B. HK360)

Alle Produktvarianten, Dokumentation und weitere Informationen finden Sie in unserem Online-Shop.

Kugelhähne mit Stahlhebel

Standardausführung, mit vollem Durchgang

PLUS

Anwendungsbereiche: Druckluft, Wasser, nicht giftige und nicht aggressive Gase, Heizanlagen, Landwirtschaft.

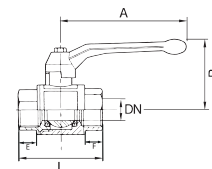

Material	Messing vernickelt
Kugel	Messing verchromt
Kugeldichtung	PTFE
Spindelabdichtung	2 O-Ringe HNBR/EPDM peroxidisch vernetzt, Dichtscheibe PTFE
Handhebel	Stahl, mit Kunststoffüberzug
Betriebstemperatur	-15 bis 90 °C
Gewindematerial	Messing blank
Gewindenorm	G-Gewinde nach DIN EN ISO 228-1

Kugelhahn mit schwarzem Stahlhebel, Standardausführung, Innen-/Innengewinde

Artikel Nr.	Typen Nr.	Gewinde	DN	PN bar	L mm	A mm	B mm	E mm	F mm	Preis €
103157	330.02-S	G 1/4	8	63	46,0	85,0	37,2	12,0	12,0	14,79
103158	330.03-S	G 3/8	10	63	50,0	85,0	37,2	12,0	12,0	15,01
103159	330.04-S	G 1/2	15	40	50,0	85,0	44,1	9,5	9,5	15,05
103160	330.05-S	G 3/4	20	40	58,0	105,0	48,4	10,5	10,5	22,46
103161	330.06-S	G 1	25	40	69,0	105,0	52,3	12,0	12,0	32,72
103162	330.07-S	G 1 1/4	32	40	80,0	130,0	63,1	13,5	13,5	52,87
103163	330.08-S	G 1 1/2	40	40	91,5	130,0	69,1	14,5	14,5	79,59
103164	330.09-S	G 2	50	40	109,0	165,0	83,4	16,5	16,5	120,85
103165	330.10-S	G 2 1/2	65	40	133,0	248,0	97,0	18,5	18,5	238,14
103166	330.11-S	G 3	80	40	156,0	248,0	108,0	18,5	18,5	358,23



Kugelhahn mit rotem Stahlhebel, Standardausführung, Innen-/Innengewinde

Artikel Nr.	Typen Nr.	Gewinde	DN	PN bar	L mm	A mm	B mm	E mm	F mm	Preis €
103167	330.02-R	G 1/4	8	63	46,0	85,0	37,2	12,0	12,0	14,79
103168	330.03-R	G 3/8	10	63	50,0	85,0	37,2	12,0	12,0	15,01
103169	330.04-R	G 1/2	15	40	50,0	85,0	44,1	9,5	9,5	15,05
103170	330.05-R	G 3/4	20	40	58,0	105,0	48,4	10,5	10,5	22,46
103171	330.06-R	G 1	25	40	69,0	105,0	52,3	12,0	12,0	32,72
103172	330.07-R	G 1 1/4	32	40	80,0	130,0	63,1	13,5	13,5	52,87
103173	330.08-R	G 1 1/2	40	40	91,5	130,0	69,1	14,5	14,5	79,59
103174	330.09-R	G 2	50	40	109,0	165,0	83,4	16,5	16,5	120,85
103175	330.10-R	G 2 1/2	65	40	133,0	248,0	97,0	18,5	18,5	238,14
103176	330.11-R	G 3	80	40	156,0	248,0	108,0	18,5	18,5	358,23



Kugelhahn mit blauem Stahlhebel, Standardausführung, Innen-/Innengewinde

Artikel Nr.	Typen Nr.	Gewinde	DN	PN bar	L mm	A mm	B mm	E mm	F mm	Preis €
103177	330.02-B	G 1/4	8	63	46,0	85,0	37,2	12,0	12,0	14,79
103178	330.03-B	G 3/8	10	63	50,0	85,0	37,2	12,0	12,0	15,01
103179	330.04-B	G 1/2	15	40	50,0	85,0	44,1	9,5	9,5	15,05
103180	330.05-B	G 3/4	20	40	58,0	105,0	48,4	10,5	10,5	22,46
103181	330.06-B	G 1	25	40	69,0	105,0	52,3	12,0	12,0	32,72
103182	330.07-B	G 1 1/4	32	40	80,0	130,0	63,1	13,5	13,5	52,87
103183	330.08-B	G 1 1/2	40	40	91,5	130,0	69,1	14,5	14,5	79,59
103184	330.09-B	G 2	50	40	109,0	165,0	83,4	16,5	16,5	120,85
103185	330.10-B	G 2 1/2	65	40	133,0	248,0	97,0	18,5	18,5	238,14
103186	330.11-B	G 3	80	40	156,0	248,0	108,0	18,5	18,5	358,23



Kugelhahn mit gelbem Stahlhebel, Standardausführung, Innen-/Innengewinde

Artikel Nr.	Typen Nr.	Gewinde	DN	PN bar	L mm	A mm	B mm	E mm	F mm	Preis €
103187	330.02-G	G 1/4	8	63	46,0	85,0	37,2	12,0	12,0	14,79
103188	330.03-G	G 3/8	10	63	50,0	85,0	37,2	12,0	12,0	15,01
103189	330.04-G	G 1/2	15	40	50,0	85,0	44,1	9,5	9,5	15,05

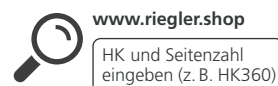

Alle Produktvarianten, Dokumentation und weitere Informationen finden Sie in unserem Online-Shop.

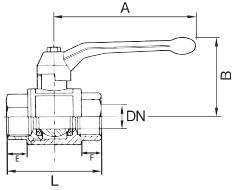

Kugelhähne mit Stahlhebel

Standardausführung, mit vollem Durchgang

PLUS ||

Kugelhahn mit gelbem Stahlhebel, Standardausführung, Innen-/Innengewinde

Artikel Nr.	Typen Nr.	Gewinde	DN	PN bar	L mm	A mm	B mm	E mm	F mm	Preis €
103190	330.05-G	G 3/4	20	40	58,0	105,0	48,4	10,5	10,5	22,46
103191	330.06-G	G 1	25	40	69,0	105,0	52,3	12,0	12,0	32,72
103192	330.07-G	G 1 1/4	32	40	80,0	130,0	63,1	13,5	13,5	52,87
103193	330.08-G	G 1 1/2	40	40	91,5	130,0	69,1	14,5	14,5	79,59
103194	330.09-G	G 2	50	40	109,0	165,0	83,4	16,5	16,5	120,85



331.05-S

Kugelhahn mit schwarzem Stahlhebel, Standardausführung, Innen-/Außengewinde

Artikel Nr.	Typen Nr.	Gewinde	DN	PN bar	L mm	A mm	B mm	E mm	F mm	Preis €
103195	331.02-S	G 1/4	8	63	51,0	85,0	37,2	9,4	12,0	14,79
103196	331.03-S	G 3/8	10	63	53,0	85,0	37,2	8,6	12,0	15,01
103197	331.04-S	G 1/2	15	40	59,8	85,0	44,1	9,5	9,5	15,05
103198	331.05-S	G 3/4	20	40	69,5	105,0	48,4	10,5	10,5	22,46
103199	331.06-S	G 1	25	40	78,8	105,0	52,3	12,0	12,0	32,72
103200	331.07-S	G 1 1/4	32	40	91,5	130,0	63,1	13,0	13,5	52,87
103201	331.08-S	G 1 1/2	40	40	104,0	130,0	69,1	14,5	14,5	79,59
103202	331.09-S	G 2	50	40	121,0	165,0	83,4	16,5	16,5	120,85



331.05-R

Kugelhahn mit rotem Stahlhebel, Standardausführung, Innen-/Außengewinde

Artikel Nr.	Typen Nr.	Gewinde	DN	PN bar	L mm	A mm	B mm	E mm	F mm	Preis €
103203	331.02-R	G 1/4	8	63	51,0	85,0	37,2	9,4	12,0	14,79
103204	331.03-R	G 3/8	10	63	53,0	85,0	37,2	8,6	12,0	15,01
103205	331.04-R	G 1/2	15	40	59,8	85,0	44,1	9,5	9,5	15,05
103206	331.05-R	G 3/4	20	40	69,5	105,0	48,4	10,5	10,5	22,46
103207	331.06-R	G 1	25	40	78,8	105,0	52,3	12,0	12,0	32,72
103208	331.07-R	G 1 1/4	32	40	91,5	130,0	63,1	13,0	13,5	52,87
103209	331.08-R	G 1 1/2	40	40	104,0	130,0	69,1	14,5	14,5	79,59
103210	331.09-R	G 2	50	40	121,0	165,0	83,4	16,5	16,5	120,85



331.05-B

Kugelhahn mit blauem Stahlhebel, Standardausführung, Innen-/Außengewinde

Artikel Nr.	Typen Nr.	Gewinde	DN	PN bar	L mm	A mm	B mm	E mm	F mm	Preis €
103211	331.02-B	G 1/4	8	63	51,0	85,0	37,2	9,4	12,0	14,79
103212	331.03-B	G 3/8	10	63	53,0	85,0	37,2	8,6	12,0	15,01
103213	331.04-B	G 1/2	15	40	59,8	85,0	44,1	9,5	9,5	15,05
103214	331.05-B	G 3/4	20	40	69,5	105,0	48,4	10,5	10,5	22,46
103215	331.06-B	G 1	25	40	78,8	105,0	52,3	12,0	12,0	32,72
103216	331.07-B	G 1 1/4	32	40	91,5	130,0	63,1	13,0	13,5	52,87
103217	331.08-B	G 1 1/2	40	40	104,0	130,0	69,1	14,5	14,5	79,59
103218	331.09-B	G 2	50	40	121,0	165,0	83,4	16,5	16,5	120,85



331.05-G

Kugelhahn mit gelbem Stahlhebel, Standardausführung, Innen-/Außengewinde

Artikel Nr.	Typen Nr.	Gewinde	DN	PN bar	L mm	A mm	B mm	E mm	F mm	Preis €
103219	331.02-G	G 1/4	8	63	51,0	85,0	37,2	9,4	12,0	14,79
103220	331.03-G	G 3/8	10	63	53,0	85,0	37,2	8,6	12,0	15,01
103221	331.04-G	G 1/2	15	40	59,8	85,0	44,1	9,5	9,5	15,05
103222	331.05-G	G 3/4	20	40	69,5	105,0	48,4	10,5	10,5	22,46
103223	331.06-G	G 1	25	40	78,8	105,0	52,3	12,0	12,0	32,72
103224	331.07-G	G 1 1/4	32	40	91,5	130,0	63,1	13,0	13,5	52,87
103225	331.08-G	G 1 1/2	40	40	104,0	130,0	69,1	14,5	14,5	79,59
103226	331.09-G	G 2	50	40	121,0	165,0	83,4	16,5	16,5	120,85



www.riegler.shop

HK und Seitenzahl eingeben (z. B. HK360)

→ Die zusätzliche PTFE-Dichtscheibe minimiert den Verschleiß bei häufiger Betätigung.

Alle Produktvarianten, Dokumentation und weitere Informationen finden Sie in unserem Online-Shop.

Kugelhähne

in Langgewindeausführung

PLUS

Anwendungsbereich: Druckluft, Wasser, nicht giftige und nicht aggressive Gase, Heizanlagen, Landwirtschaft.

Material	Messing vernickelt
Kugel	Messing verchromt
Kugeldichtung	PTFE
Spindelabdichtung	HNBR / EPDM / PTFE
Handhebel	Aluminium, schwarz lackiert
Betriebstemperatur	-15 bis 90 °C
Betriebsdruck max.	40 bar
Gewindematerial	Messing blank
Gewindenorm	Gewinde nach ISO 7-1

Kugelhahn, Langgewindeausführung, Innen-/Innengewinde

Artikel Nr.	Typen Nr.	Gewinde	DN	L mm	A mm	B mm	Preis €
103235	336.02	Rp 1/4	8	46,0	85,0	42,0	15,66
103236	336.03	Rp 3/8	10	50,0	85,0	42,0	15,87
103237	336.04	Rp 1/2	15	61,0	85,0	46,0	17,86
103238	336.05	Rp 3/4	20	70,0	105,0	53,0	24,65
103239	336.06	Rp 1	25	84,0	105,0	57,0	35,45
103240	336.07	Rp 1 1/4	32	97,0	130,0	70,0	57,94
103241	336.08	Rp 1 1/2	40	108,0	130,0	76,0	87,82
103242	336.09	Rp 2	50	130,0	165,0	92,0	133,74

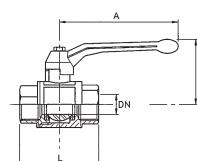

336.05

Kugelhahn, Langgewindeausführung, Innen-/Außengewinde

Artikel Nr.	Typen Nr.	Gewinde	DN	L mm	A mm	B mm	Preis €
103245	337.02	Rp/R 1/4	8	51,0	85,0	42,0	15,66
103246	337.03	Rp/R 3/8	10	54,0	85,0	42,0	15,87
103247	337.04	Rp/R 1/2	15	67,0	85,0	46,0	18,62
103248	337.05	Rp/R 3/4	20	78,0	105,0	53,0	25,72
103249	337.06	Rp/R 1	25	89,0	105,0	57,0	37,13
103250	337.07	Rp/R 1 1/4	32	103,0	130,0	70,0	60,24
103251	337.08	Rp/R 1 1/2	40	113,0	130,0	76,0	92,43
103252	337.09	Rp/R 2	50	136,0	165,0	92,0	142,20

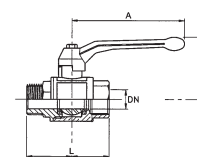

337.04

- Die Druckangaben sind gültig bis zu einer Betriebstemperatur von max. 40 °C. Bei höheren Temperaturen sinkt der max. Betriebsdruck.
- Entgegen dem aufgedruckten Betriebsdruck (PN 63) darf der Kugelhahn nur bis max. PN 40 bar betrieben werden.



www.riegler.shop

HK und Seitenzahl eingeben (z. B. HK360)

Alle Produktvarianten, Dokumentation und weitere Informationen finden Sie in unserem Online-Shop.

Kugelhähne

schwere Ausführung - mit vollem Durchgang

MAX

Anwendungsbereich: Druckluft, Wasser, neutrale und ungiftige Gase, Heizöl (EL), Heizöl (S), Schmieröle, Dieselöle.

Gehäuse	Messing vernickelt
Kugel	Messing hartverchromt
Kugeldichtung	PTFE
Spindelabdichtung	PTFE
Handhebel	Aluminium, schwarz lackiert
Betriebstemperatur	-20 bis 130 °C
Gewindematerial	Messing blank

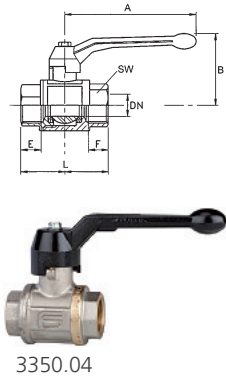

Kugelhahn mit Handhebel, Innen-/Innengewinde

Artikel Nr.	Typen Nr.	Gewinde	DN	PN bar	SW mm	L mm	A mm	B mm	E mm	F mm	Preis €
103261	3350.02	G 1/4	8	80	18	40,5	75,0	51,5	6,5	6,5	18,03
103262	3350.03	G 3/8	10	80	21	46,0	75,0	54,0	8,5	8,5	21,59
103263	3350.04	G 1/2	15	80	26	55,0	100,0	64,0	9,5	9,5	27,12
103264	3350.05	G 3/4	20	80	32	65,0	120,0	67,5	12,5	12,5	41,45
103265	3350.06	G 1	25	80	39	76,0	120,0	80,0	13,5	13,5	65,18
103266	3350.07	G 1 1/4	32	80	49	85,0	150,0	94,0	13,5	13,5	96,43
103267	3350.08	G 1 1/2	40	80	56	103,0	150,0	103,0	18,0	18,0	120,48
103268	3350.09	G 2	50	63	69	121,0	175,0	115,5	20,5	20,5	207,69
103269	3350.10	G 2 1/2	65	40	85	148,0	280,0	152,0	24,2	24,2	259,67
103270	3350.11	G 3	80	40	100	172,0	280,0	163,5	26,8	26,8	379,83

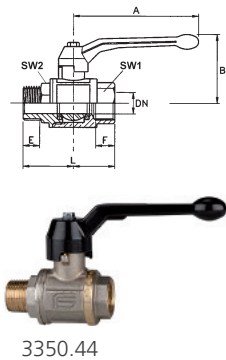

Kugelhahn mit Handhebel, Innen-/Außengewinde

Artikel Nr.	Typen Nr.	Gewinde	DN	PN bar	SW 1 mm	SW 2 mm	L mm	A mm	B mm	E mm	F mm	Preis €
103271	3350.22	G/R 1/4	8	80	18	18	49,0	75,0	51,5	11,0	7,0	18,03
103272	3350.33	G/R 3/8	10	80	21	21	56,0	75,0	54,0	11,0	8,5	21,59
103273	3350.44	G/R 1/2	15	80	26	27	68,0	100,0	64,0	14,9	8,5	27,12
103274	3350.55	G/R 3/4	20	80	32	33	77,0	100,0	68,0	16,0	14,0	41,45
103275	3350.66	G/R 1	25	80	39	40	89,0	120,0	80,0	19,0	15,0	65,18
103276	3350.77	G/R 1 1/4	32	80	49	50	100,0	150,0	95,0	21,2	16,0	96,43
103277	3350.88	G/R 1 1/2	40	80	56	57	114,5	150,0	103,0	21,2	18,0	120,48
103278	3350.99	G/R 2	50	63	69	70	136,0	175,0	115,5	25,5	21,0	207,69

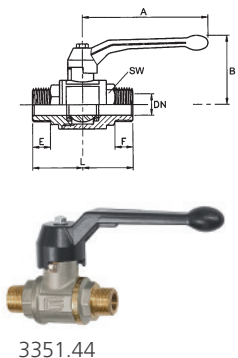

Kugelhahn mit Handhebel, Außen-/Außengewinde

Artikel Nr.	Typen Nr.	Gewinde	DN	PN bar	SW mm	L mm	A mm	B mm	E mm	F mm	Preis €
103279	3351.22	R 1/4	8	100	18	54,5	75,0	51,5	10,9	10,9	18,03
103280	3351.33	R 3/8	10	100	22	66,0	100,0	61,0	11,2	11,2	21,59
103281	3351.44	R 1/2	15	100	27	82,0	100,0	64,0	14,9	14,9	27,12
103282	3351.55	R 3/4	20	100	33	95,0	120,0	76,0	16,0	16,0	41,45
103283	3351.66	R 1	25	100	40	107,0	120,0	80,0	19,0	19,0	65,18
103284	3351.77	R 1 1/4	32	100	50	122,4	150,0	96,4	21,2	21,2	96,43
103285	3351.88	R 1 1/2	40	100	57	136,0	150,0	102,9	21,2	21,2	120,48
103286	3351.99	R 2	50	80	70	159,5	175,0	117,8	25,0	25,0	207,69



www.riegler.shop

HK und Seitenzahl eingeben (z. B. HK360)

Alle Produktvarianten, Dokumentation und weitere Informationen finden Sie in unserem Online-Shop.

Kugelhähne

schwere Ausführung - mit vollem Durchgang

MAX

Anwendungsbereich: Druckluft, Wasser, neutrale und ungiftige Gase, Heizöl (EL), Heizöl (S), Schmieröle, Dieselöle.

Gehäuse	Messing vernickelt
Kugel	Messing hartverchromt
Kugeldichtung	PTFE
Spindelabdichtung	PTFE
Flügelgriff	Aluminium, schwarz lackiert
Betriebstemperatur	-20 bis 130 °C
Gewindematerial	Messing blank

Kugelhahn mit Flügelgriff, Innen-/Innengewinde

Artikel Nr.	Typen Nr.	Gewinde	DN	PN bar	SW mm	L mm	A mm	B mm	E mm	F mm	Preis €
103287	3340.02	G 1/4	8	80	18	40,5	45,0	43,0	6,5	6,5	18,03
103288	3340.03	G 3/8	10	80	21	46,0	45,0	46,0	8,5	8,5	21,59
103289	3340.04	G 1/2	15	80	26	55,0	55,0	54,5	9,5	9,5	27,12
103290	3340.05	G 3/4	20	80	32	65,0	55,0	59,0	12,5	12,5	41,45
103291	3340.06	G 1	25	80	39	76,0	70,0	73,0	13,5	13,5	65,18

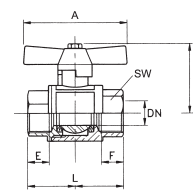

3340.04

Kugelhahn mit Flügelgriff, Innen-/Außengewinde

Artikel Nr.	Typen Nr.	Gewinde	DN	PN bar	SW 1 mm	SW 2 mm	L mm	A mm	B mm	E mm	F mm	Preis €
103292	3340.12	G/R 1/4	8	80	18	18	49,0	45,0	43,0	11,0	7,0	18,03
103293	3340.13	G/R 3/8	10	80	21	21	56,0	45,0	45,5	11,0	9,0	21,59
103294	3340.14	G/R 1/2	15	80	27	26	68,0	55,0	54,5	15,0	8,0	27,12
103295	3340.15	G/R 3/4	20	80	33	32	77,0	55,0	58,5	16,0	13,0	41,45
103296	3340.16	G/R 1	25	80	40	39	88,4	70,0	70,5	19,0	14,5	65,18

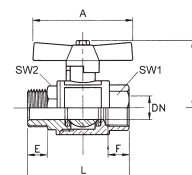

3340.14

Kugelhahn mit Flügelgriff, Außen-/Außengewinde

Artikel Nr.	Typen Nr.	Gewinde	DN	PN bar	SW mm	L mm	A mm	B mm	E mm	F mm	Preis €
103297	3340.32	R 1/4	8	100	18	54,5	45,0	43,0	11,0	11,0	18,03
103298	3340.33	R 3/8	10	100	21	66,0	45,0	51,0	11,2	11,2	21,59
103299	3340.34	R 1/2	15	100	27	82,0	55,0	54,5	14,9	14,9	27,12
103300	3340.35	R 3/4	20	100	33	94,0	55,0	66,0	16,1	16,1	41,45
103301	3340.36	R 1	25	100	40	107,0	70,0	70,0	19,0	19,0	65,18

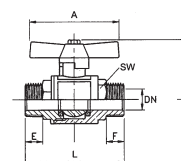

3340.34



www.riegler.shop

HK und Seitenzahl eingeben (z. B. HK360)

Alle Produktvarianten, Dokumentation und weitere Informationen finden Sie in unserem Online-Shop.

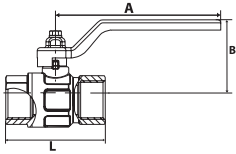

Gas-Kugelhähne

DIN EN 331- mit DIN DVGW-Zulassung für Gasanwendungen



Kugelhahn mit vollem Durchgang für Gasinstallationen.

Anwendungsbereich: Erdgas, Flüssiggas, Stadtgas

Gehäuse	Messing vernickelt
Kugel	Messing verchromt
Kugeldichtung	PTFE
Betriebstemperatur	-15 °C bis 60 °C Gas
Betriebsdruck	max. 5 bar (Druckklasse MOP 5 nach DIN EN 331)
Gewindematerial	Messing blank
Gewindenorm	Gewinde nach ISO 7-1



Kugelhahn mit Handhebel, DVGW-Zulassung für Gas, Innen-/Innengewinde

Artikel Nr.	Typen Nr.	Gewinde	DN	L mm	A mm	B mm	Spindelabdichtung	Preis €
133169	350.1101	Rp 1/4	8	45,7	85,0	42,0	PTFE / NBR	16,93
133170	350.1102	Rp 3/8	10	48,6	85,0	41,7	PTFE / EPDM / HNBR	17,90
133171	350.1103	Rp 1/2	15	61,1	85,0	46,0	PTFE / EPDM / HNBR	22,03
133172	350.1104	Rp 3/4	20	69,6	105,0	53,0	PTFE / EPDM / HNBR	33,64
133173	350.1105	Rp 1	25	83,5	105,0	57,0	PTFE / EPDM / HNBR	50,15
133174	350.1106	Rp 1 1/4	32	96,8	130,0	70,0	PTFE / EPDM / HNBR	80,97
133175	350.1107	Rp 1 1/2	40	107,7	130,0	76,0	PTFE / EPDM / HNBR	119,63
133176	350.1108	Rp 2	50	129,8	165,0	92,0	PTFE / EPDM / HNBR	169,66



Kugelhahn mit Handhebel, DVGW-Zulassung für Gas, Innen-/Außengewinde

Artikel Nr.	Typen Nr.	Gewinde	DN	L mm	A mm	B mm	Spindelabdichtung	Preis €
133179	350.1111	Rp/R 1/4	8	51,4	85,0	42,0	PTFE / NBR	17,90
133180	350.1112	Rp/R 3/8	10	53,6	85,0	41,7	PTFE / EPDM / HNBR	19,49
133181	350.1113	Rp/R 1/2	15	67,0	85,0	46,0	PTFE / EPDM / HNBR	23,37
133182	350.1114	Rp/R 3/4	20	78,0	105,0	53,0	PTFE / EPDM / HNBR	34,98
133183	350.1115	Rp/R 1	25	89,0	105,0	57,0	PTFE / EPDM / HNBR	52,60
133184	350.1116	Rp/R 1 1/4	32	103,0	130,0	70,0	PTFE / EPDM / HNBR	84,90
133185	350.1117	Rp/R 1 1/2	40	113,0	130,0	76,0	PTFE / EPDM / HNBR	122,09
133186	350.1118	Rp/R 2	50	134,5	165,0	92,0	PTFE / EPDM / HNBR	173,08

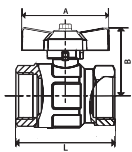

Kugelhahn mit Flügelgriff, DVGW-Zulassung für Gas, Innen-/Innengewinde

Artikel Nr.	Typen Nr.	Gewinde	DN	L mm	A mm	B mm	Spindelabdichtung	Preis €
133187	350.1121	Rp 1/4	8	45,7	47,0	30,0	PTFE / NBR	16,93
133188	350.1122	Rp 3/8	10	48,6	47,0	30,6	PTFE / EPDM / HNBR	17,90
133189	350.1123	Rp 1/2	15	61,1	47,0	36,0	PTFE / EPDM / HNBR	22,03
133190	350.1124	Rp 3/4	20	69,6	56,0	42,0	PTFE / EPDM / HNBR	33,64
133191	350.1125	Rp 1	25	83,5	56,0	46,0	PTFE / EPDM / HNBR	50,15



Kugelhahn mit Flügelgriff, DVGW-Zulassung für Gas, Innen-/Außengewinde

Artikel Nr.	Typen Nr.	Gewinde	DN	L mm	A mm	B mm	Spindelabdichtung	Preis €
133192	350.1131	Rp/R 1/4	8	51,4	47,0	31,0	PTFE / NBR	17,90
133193	350.1132	Rp/R 3/8	10	53,6	47,0	30,6	PTFE / EPDM / HNBR	19,49
133194	350.1133	Rp/R 1/2	15	67,0	47,0	36,0	PTFE / EPDM / HNBR	23,37
133195	350.1134	Rp/R 3/4	20	78,0	56,0	42,0	PTFE / EPDM / HNBR	34,98
133196	350.1135	Rp/R 1	25	89,0	56,0	46,0	PTFE / EPDM / HNBR	52,60

→ Entgegen dem auf dem Gehäuse aufgedruckten Betriebsdruck von 63 bar bzw. 40 bar, darf der Kugelhahn nur bis max. 5 bar bei Gasanwendungen betrieben werden.



www.riegler.shop

HK und Seitenzahl eingeben (z. B. HK360)

Alle Produktvarianten, Dokumentation und weitere Informationen finden Sie in unserem Online-Shop.

Kugelhähne Eckform

DIN EN 331- mit DIN DVGW-Zulassung für Gasanwendungen

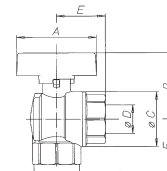

Gehäuse	Messing vernickelt
Innenteile	Messing vernickelt
Flügelgriff	Aluminium, gelb lackiert
Kugeldichtung	PTFE
Spindelabdichtung	NBR
Betriebstemperatur	-15 °C bis 60 °C Gas, -15 °C bis 100 °C Flüssigkeiten
Betriebsdruck	max. 5 bar (MOP 5) Gas, max. 40 bar Flüssigkeiten
Anwendungsbereich	Gas, Druckluft, Wasser, Öl
Gewindematerial	Messing blank

Kugelhahn, Eckform, Innen-/Innengewinde

Artikel Nr.	Typen Nr.	Gewinde	DN	A mm	B mm	F mm	E mm	C Ø mm	Preis €
103310	350.203	Rp 1/2	15	47,0	38,0	33,0	31,0	31,0	25,26
103311	350.204	Rp 3/4	20	56,0	46,0	38,0	35,0	39,0	38,21
103312	350.205	Rp 1	25	56,0	50,0	46,0	42,0	48,0	52,54



350.203

Kugelhahn, Eckform, Innen-/Außengewinde (Außengewinde seitlich)

Artikel Nr.	Typen Nr.	Gewinde	DN	A mm	B mm	F mm	E mm	C Ø mm	Preis €
103313	350.303	R/Rp 1/2	15	47,0	37,0	33,0	37,0	31,0	25,26
103314	350.304	R/Rp 3/4	20	56,0	46,0	38,0	43,0	38,9	38,21
103315	350.305	R/Rp 1	25	56,0	50,0	46,0	51,0	48,0	52,54



Kugelhahn, Eckform, Außen-/Außengewinde

Artikel Nr.	Typen Nr.	Gewinde	DN	A mm	B mm	F mm	E mm	C Ø mm	Preis €
103316	350.403	R 1/2	15	47,0	38,0	35,0	37,0	31,0	25,26
103317	350.404	R 3/4	20	56,0	46,0	40,0	43,0	38,5	38,21
103318	350.405	R 1	25	56,0	50,0	48,0	51,0	48,0	52,54



www.riegler.shop

HK und Seitenzahl eingeben (z. B. HK360)

Alle Produktvarianten, Dokumentation und weitere Informationen finden Sie in unserem Online-Shop.

Trinkwasser-Kugelhähne



Messingkugelhahn mit freiem Durchgang und DVGW-Zulassung.

Er entspricht der europäischen Norm EN 13828 und dem Arbeitspapier DVGW W 570 und ist somit zugelassen für die Verwendung mit Trinkwasser.

Durch eine spezielle Kugeltechnik wird verhindert, dass sich Bakterien im Inneren des Hahnes bilden, sollte dieser längere Zeit nicht in Betrieb sein (gilt für den Betrieb mit Trinkwasser).

Gehäuse	Messing vernickelt (außen), Messing blank (innen)
Kugel	Messing verchromt
Kugeldichtung	PTFE
Spindelabdichtung	PTFE / EPDM / HNBR
Gewindematerial	Messing blank
Handhebel	Aluminium
Betriebstemperatur	-15 bis 110 °C
Anwendungsbereich	Trinkwasser, Wasser
Gewindenorm	Gewinde nach DIN EN ISO 228-1

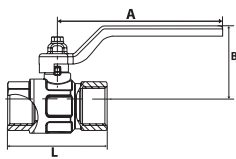

350.7703

Trinkwasser-Kugelhahn mit Handhebel, Innen-/Innengewinde

Artikel Nr.	Typen Nr.	Gewinde	DN	PN bar	L mm	A mm	B mm	Preis €
133161	350.7701	G 1/4	8	50	46,0	85,0	42,0	9,10
133162	350.7702	G 3/8	10	50	50,0	85,0	42,0	9,70
133163	350.7703	G 1/2	15	40	50,0	85,0	45,8	10,99
133164	350.7704	G 3/4	20	40	58,0	105,0	53,4	17,24
133165	350.7705	G 1	25	40	69,0	105,0	57,3	24,67
133166	350.7706	G 1 1/4	32	40	80,0	130,0	70,1	39,02
133167	350.7707	G 1 1/2	40	40	91,5	130,0	76,1	59,50
133168	350.7708	G 2	50	40	119,0	165,0	92,4	85,04



www.riegler.shop

HK und Seitenzahl eingeben (z. B. HK360)

Alle Produktvarianten, Dokumentation und weitere Informationen finden Sie in unserem Online-Shop.

Kugelhähne

aus Edelstahl, 2-teilig - Standardausführung, abschließbar

Gehäuse	Edelstahl 1.4408
Kugel	Edelstahl 1.4401
Kugeldichtung	PTFE (15% glasfaserverstärkt)
Spindelabdichtung	PTFE
Handhebel	Edelstahl 1.4301, mit Kunststoffüberzug
Betriebstemperatur	-20 bis 180 °C
Gewindenorm	G-Gewinde nach DIN EN ISO 228-1
Bohrungsdurchmesser	ca. 6,0 mm
Vorhängeschloss	

Edelstahlkugelhahn, 2-teilig, Innen-/Innengewinde, mit vollem Durchgang

Artikel Nr.	Typen Nr.	Gewinde	DN	PN bar	L mm	A mm	B mm	Preis €
135892	3395.01	G 1/4	8	63	48,0	95,0	50,0	30,14
135893	3395.02	G 3/8	10	63	48,0	95,0	50,0	30,33
135894	3395.03	G 1/2	15	63	56,0	105,0	61,5	31,67
135895	3395.04	G 3/4	20	63	65,0	115,0	67,5	44,70
135896	3395.05	G 1	25	63	75,0	125,0	69,0	63,69
135897	3395.06	G 1 1/4	32	63	88,0	150,0	84,5	96,06
135898	3395.07	G 1 1/2	38	63	98,0	170,0	103,5	124,66
135899	3395.08	G 2	50	63	110,0	170,0	111,0	196,87
135900	3395.09	G 2 1/2	65	40	138,0	240,0	135,0	419,69
135901	3395.10	G 3	80	40	164,0	240,0	145,0	625,50

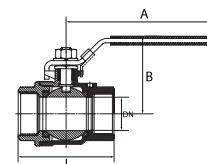

Edelstahlkugelhahn, 2-teilig, Innen-/Außengewinde, leicht reduzierend

Artikel Nr.	Typen Nr.	Gewinde	DN	PN bar	L mm	A mm	B mm	C Ø mm	Preis €
135902	3395.21	G 1/4	8	63	58,0	95,0	50,0	10,0	31,47
135903	3395.22	G 3/8	10	63	58,0	95,0	50,0	10,0	31,47
135904	3395.23	G 1/2	15	63	68,0	105,0	61,5	15,0	32,92
135905	3395.24	G 3/4	20	63	75,0	115,0	67,5	20,0	48,53
135906	3395.25	G 1	25	63	85,0	125,0	69,0	25,0	68,11
135907	3395.26	G 1 1/4	32	63	100,0	150,0	84,5	32,0	99,49
135908	3395.27	G 1 1/2	40	63	112,0	170,0	103,5	38,0	133,19
135909	3395.28	G 2	50	63	123,0	170,0	111,0	49,0	211,47

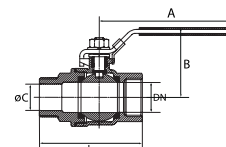

➔ Vorhängeschloss siehe Seite 292



Alle Produktvarianten, Dokumentation und weitere Informationen finden Sie in unserem Online-Shop.

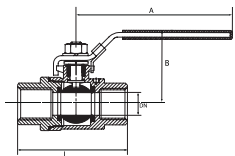

Kugelhähne

aus Edelstahl, 2-teilig - Baulänge nach DIN 3202-M3, abschließbar

Gehäuse	Edelstahl 1.4408
Kugel	Edelstahl 1.4401
Kugeldichtung	PTFE (15% glasfaserverstärkt)
Spindelabdichtung	PTFE
Handhebel	Edelstahl 1.4301, mit Kunststoffüberzug
Betriebsdruck	max. 63 bar (temperaturabhängig)
Betriebstemperatur	-20 bis 180 °C
Gewindenorm	G-Gewinde nach DIN EN ISO 228-1
Bohrungsdurchmesser	ca. 7,5 mm
Vorhängeschloss	



397.05

Edelstahlkugelhahn, 2-teilig, Baulänge nach DIN 3202-M3, mit vollem Durchgang

Artikel Nr.	Typen Nr.	Gewinde	DN	L mm	A mm	B mm	Preis €
135351	397.01	G 1/4	11,6	50,0	105,0	44,0	31,01
135352	397.02	G 3/8	12,5	60,0	105,0	44,0	32,04
135353	397.03	G 1/2	15	75,0	105,0	50,0	37,63
135354	397.04	G 3/4	20	80,0	105,0	59,0	54,14
135355	397.05	G 1	25	90,0	137,0	65,0	77,35
135356	397.06	G 1 1/4	32	110,0	137,0	79,0	124,62
135357	397.07	G 1 1/2	38	120,0	182,0	86,0	156,84
135358	397.08	G 2	50	140,0	182,0	99,0	241,89

→ Vorhängeschloss siehe Seite 292

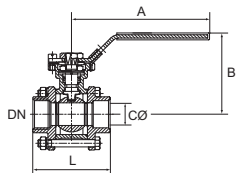

Kugelhähne

aus Edelstahl, 3-teilig - Baulänge nach DIN 3202-M3, abschließbar

Gehäuse	Edelstahl 1.4408
Kugel	Edelstahl 1.4401
Kugeldichtung	PTFE (15% glasfaserverstärkt)
Spindelabdichtung	PTFE
Handhebel	Edelstahl 1.4301, mit Kunststoffüberzug
Betriebstemperatur	-20 bis 180 °C
Gewindenorm	G-Gewinde nach DIN EN ISO 228-1, Anflanschplatte ISO 5211
Bohrungsdurchmesser	ca. 7,7 mm
Vorhängeschloss	



3390.05

Edelstahlkugelhahn, 3-teilig, Baulänge nach DIN 3202-M3, mit vollem Durchgang

Artikel Nr.	Typen Nr.	Gewinde	DN	PN bar	L mm	A mm	B mm	ISO 5211	Preis €
135910	3390.01	G 1/4	8	63	60,0	125,0	68,5	F 03 / F 04	47,92
135911	3390.02	G 3/8	10	63	60,0	125,0	68,5	F 03 / F 04	47,92
135912	3390.03	G 1/2	15	63	75,0	125,0	77,5	F 03 / F 04	61,02
135913	3390.04	G 3/4	20	63	80,0	125,0	81,5	F 03 / F 04	75,01
135914	3390.05	G 1	25	63	90,0	150,0	88,5	F 04 / F 05	102,37
135915	3390.06	G 1 1/4	32	63	110,0	150,0	93,5	F 04 / F 05	135,09
135916	3390.07	G 1 1/2	40	63	120,0	190,0	113,5	F 05 / F 07	176,34
135917	3390.08	G 2	50	63	140,0	190,0	120,5	F 05 / F 07	253,28
135918	3390.09	G 2 1/2	65	40	185,0	350,0	125,0	F 07 / F 10	589,11
135919	3390.10	G 3	80	40	205,0	350,0	136,0	F 07 / F 10	799,55

→ Vorhängeschloss siehe Seite 292



www.riegler.shop

HK und Seitenzahl
eingeben (z. B. HK360)

Alle Produktvarianten, Dokumenta-
tion und weitere Informationen
finden Sie in unserem Online-Shop.

Kugelhähne

aus Edelstahl 3-teilig, mit Anschweißenden - Baulänge nach DIN 3202-S13, abschließbar

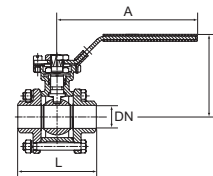

Gehäuse	Edelstahl 1.4408
Kugel	Edelstahl 1.4408
Kugeldichtung	RPTFE (15% glasfaserverstärkt)
Spindelabdichtung	RPTFE (15% glasfaserverstärkt)
Handhebel	Edelstahl 1.4301, mit Kunststoffüberzug
Betriebstemperatur	-20 bis 150 °C
Betriebsdruck	max. 63 bar (temperaturabhängig)
Bohrungsdurchmesser	ca. 7,5 mm
Vorhängeschloss	

Kugelhahn, dreiteilig, mit vollem Durchgang

Artikel Nr.	Typen Nr.	L mm	A mm	B mm	ISO 5211	Preis €
103455	391.01	70,0	123,0	74,0	F 03 / F 04	63,87
103456	391.02	70,0	123,0	74,0	F 03 / F 04	65,23
103457	391.03	75,0	123,0	74,0	F 03 / F 04	72,21
103458	391.04	90,0	123,0	78,0	F 03 / F 04	81,68
103459	391.05	100,0	152,0	89,0	F 04 / F 05	107,97
103460	391.06	110,0	152,0	94,0	F 04 / F 05	154,21
103461	391.07	125,0	182,0	110,0	F 05 / F 07	218,73
103462	391.08	150,0	182,0	118,0	F 05 / F 07	310,28



- Vorhängeschloss siehe Seite 292
- mit ISO-Anflanschplatte (nach ISO 5211)
- die Anschweißenden werden Stoß auf Stoß mit der Leitung verschweißt



Kugelhähne

aus Edelstahl, 1-teilig

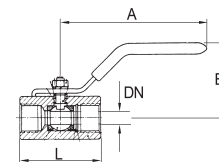

Gehäuse	Edelstahl 1.4401/1.4408
Kugel	Edelstahl 1.4401
Kugeldichtung	RPTFE (15% glasfaserverstärkt)
Spindelabdichtung	PTFE
Handhebel	Edelstahl 1.4301, mit Kunststoffüberzug
Betriebstemperatur	-20 bis 150 °C
Betriebsdruck	max. 63 bar (temperaturabhängig)
Gewindenorm	G-Gewinde nach DIN EN ISO 228-1

Edelstahlkugelhahn, einteilig, mit reduziertem Durchgang

Artikel Nr.	Typen Nr.	Gewinde	DN	L mm	A mm	B mm	Preis €
103423	398.02	G 1/4	8	39,8	60,0	30,0	40,80
103424	398.03	G 3/8	10	44,8	80,0	33,0	40,80
103425	398.04	G 1/2	15	56,5	110,0	57,0	49,67
103426	398.05	G 3/4	20	60,0	110,0	61,0	61,15
103427	398.06	G 1	25	70,0	124,0	70,0	79,80
103428	398.07	G 1 1/4	32	77,6	152,0	75,0	121,30
103429	398.08	G 1 1/2	40	87,0	150,0	80,0	143,50
103430	398.09	G 2	50	102,0	155,0	85,0	220,18



www.riegler.shop

HK und Seitenzahl eingeben (z. B. HK360)

Alle Produktvarianten, Dokumentation und weitere Informationen finden Sie in unserem Online-Shop.

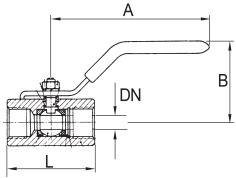

Kugelhähne

aus Edelstahl, 1-teilig - kleine Baureihe

Gehäuse	Edelstahl 1.4401/1.4408
Kugel	Edelstahl 1.4408
Kugeldichtung	RPTFE (15% glasfaserverstärkt)
Spindelabdichtung	PTFE
Handhebel	Edelstahl 1.4301, mit Kunststoffüberzug
Betriebstemperatur	-20 bis 150 °C
Betriebsdruck	max. 63 bar (temperaturabhängig)
Gewindenorm	G-Gewinde nach DIN EN ISO 228-1



374.01-ES

Kugelhahn, kleine Baureihe, mit reduziertem Durchgang

Artikel Nr.	Typen Nr.	Gewinde	DN	L mm	A mm	B mm	Preis €
103477	374.01-ES	G 1/4	8	46,5	62,0	30,0	31,03
103478	374.02-ES	G 3/8	10	51,0	82,0	30,0	33,00
103479	374.03-ES	G 1/2	15	64,0	92,0	45,0	37,59
103480	374.04-ES	G 3/4	20	68,0	94,0	50,0	44,93

Kugelhähne

aus Edelstahl, 1-teilig - kleine Baureihe

Gehäuse	Edelstahl 1.4408
Kugel	Edelstahl 1.4408
Kugeldichtung	RPTFE (15% glasfaserverstärkt)
Spindelabdichtung	RPTFE (15% glasfaserverstärkt)
Handhebel	Edelstahl 1.4301, mit Kunststoffüberzug
Betriebstemperatur	-20 bis 150 °C
Betriebsdruck	max. 63 bar (temperaturabhängig)
Gewindenorm	G-Gewinde nach DIN EN ISO 228-1



375.01-ES

Kugelhahn, kleine Baureihe, mit reduziertem Durchgang

Artikel Nr.	Typen Nr.	Gewinde	DN	L mm	A mm	B mm	Preis €
103481	375.01-ES	G 1/4	8	39,0	69,0	34,0	28,76
103482	375.02-ES	G 3/8	10	44,0	83,0	38,0	28,76
103483	375.03-ES	G 1/2	15	59,0	96,0	41,0	30,86
103484	375.04-ES	G 3/4	20	60,0	96,0	45,0	38,88
103485	375.05-ES	G 1	25	72,0	116,0	52,0	67,99
103486	375.06-ES	G 1 1/4	32	77,0	116,0	57,0	98,40
103487	375.07-ES	G 1 1/2	40	84,0	158,0	62,0	115,93
103488	375.08-ES	G 2	50	100,0	158,0	68,0	163,92



www.riegler.shop

HK und Seitenzahl eingeben (z. B. HK360)

Alle Produktvarianten, Dokumentation und weitere Informationen finden Sie in unserem Online-Shop.

Sicherheitskugelhähne

nicht abschließbar, mit Entlüftungsbohrung

PLUS

Sicherheitskugelhahn aus Messing.

Speziell konzipiert für Druckluftanwendungen.

Der Kugelhahn sperrt die Versorgungsseite ab und entlüftet die Anwendung in die Atmosphäre.

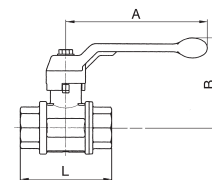

Gehäuse	Messing vernickelt
Kugel	Messing vernickelt
Spindel	Messing vernickelt
Stopfbuchse	Messing vernickelt
Handhebel	Aluminium-Druckguss, schwarz
Dichtmaterial	PTFE
Betriebstemperatur	0 bis 60 °C
Betriebsdruck max.	12 bar
Gewindematerial	Messing blank
Gewindenorm	Rp-Gewinde nach ISO 7-1

Sicherheitskugelhahn nicht abschließbar, mit Entlüftungsbohrung

Artikel Nr.	Typen Nr.	Gewinde	DN	L mm	A mm	B mm	Preis €
103253	350.501	Rp 1/4	8	52,0	100,0	61,0	24,19
103254	350.502	Rp 3/8	10	55,0	100,0	61,0	24,19
103255	350.503	Rp 1/2	15	69,0	100,0	64,0	25,72
103256	350.504	Rp 3/4	20	77,0	120,0	76,0	40,83
103257	350.505	Rp 1	25	89,0	120,0	80,0	50,99
103258	350.506	Rp 1 1/4	32	103,0	150,0	98,0	83,04
103259	350.507	Rp 1 1/2	40	114,0	150,0	104,0	114,92
103260	350.508	Rp 2	50	134,0	175,0	119,0	176,40



350.503



Sicherheitskugelhähne

abschließbar, ohne Entlüftungsbohrung

PLUS

2/2-Wege-Sicherheitskugelhahn aus Messing vernickelt.

Der Kugelhahn ist manuell abschließbar. Voller Durchgang, schwere Ausführung.

Material	Messing vernickelt
Handhebel	Stahl - PVC überzogen
Kugeldichtung	PTFE
Spindelabdichtung	PTFE
Betriebstemperatur	-40 bis 170 °C
Gewindematerial	Messing vernickelt
Gewindenorm	Rp-Gewinde nach EN 10226
Bohrungsdurchmesser	ca. 7,4 mm
Vorhängeschloss	

Sicherheitskugelhahn abschließbar

Artikel Nr.	Typen Nr.	Gewinde	DN	PN bar	L mm	A mm	B mm	Preis €
103141	320.02	Rp 1/4	8	65	51,0	82,0	39,5	19,29
103142	320.03	Rp 3/8	10	65	51,0	82,0	39,5	19,29
103143	320.04	Rp 1/2	15	65	61,0	100,0	43,0	22,14
103144	320.05	Rp 3/4	20	65	74,5	120,0	52,5	34,25
103145	320.06	Rp 1	25	65	90,5	120,0	57,0	51,45
103146	320.07	Rp 1 1/4	32	40	104,0	158,0	78,0	68,36
103147	320.08	Rp 1 1/2	40	40	117,0	158,0	85,0	93,50
103148	320.09	Rp 2	50	40	135,0	158,0	92,0	135,51

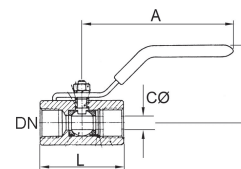

320.04

➔ Achtung: Das Frieren des Mediums in der Anlage kann den Kugelhahn schwer beschädigen.

➔ Vorhängeschloss nicht im Preis inbegriffen. Bitte separat bestellen. Siehe Seite 292



www.riegler.shop

HK und Seitenzahl eingeben (z. B. HK360)

Alle Produktvarianten, Dokumentation und weitere Informationen finden Sie in unserem Online-Shop.

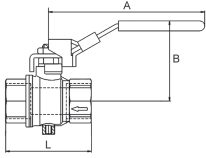

Sicherheitskugelhähne

abschließbar, mit Entlüftungsbohrung

MAX

Sicherheitskugelhahn, zweiteilig, Messing vernickelt.

Speziell konzipiert für Druckluftanwendungen.

Der Kugelhahn sperrt die Versorgungsleitung ab und entlüftet den Anwendungsbereich.

Abschließbarer Handhebel in geschlossener Stellung, dadurch hohe Manipulationssicherheit.

Gehäuse	Messing vernickelt
Kugel	Messing hartverchromt
Handhebel	Stahl - PVC überzogen
Kugeldichtung	PTFE
Spindelabdichtung	FKM
Betriebstemperatur	-10 bis 100 °C
Betriebsdruck max.	14 bar
Gewindematerial	Messing vernickelt
Gewindenorm	Rp-Gewinde nach EN 10226
Entlüftungsbohrung	M5
Bohrungsdurchmesser	ca. 7,3 mm
Vorhängeschloss	



321.04

Sicherheitskugelhahn abschließbar, Messing vernickelt, mit Entlüftungsbohrung

Artikel Nr.	Typen Nr.	Gewinde	Entlüftungsbohrung	DN	L mm	A mm	B mm	Preis €
103149	321.02	Rp 1/4	M5	8	45,0	96,0	49,0	17,64
103150	321.03	Rp 3/8	M5	10	45,0	96,0	49,0	17,64
103151	321.04	Rp 1/2	M5	15	59,0	96,0	51,0	19,79
103152	321.05	Rp 3/4	M5	20	64,0	117,0	60,0	26,45
103153	321.06	Rp 1	M5	25	81,0	117,0	64,0	41,76
103154	321.07	Rp 1 1/4	G 1/4	32	93,0	157,0	80,0	99,44
103155	321.08	Rp 1 1/2	G 1/4	40	102,0	157,0	86,0	133,54
103156	321.09	Rp 2	G 1/4	50	121,0	157,0	93,0	203,49

- Wir empfehlen aus Lärmschutzgründen, die Entlüftungsbohrung mit einem Schalldämpfer zu versehen.
- Geeignete Schalldämpfer ab Seite 801
- Vorhängeschloss nicht im Preis inbegriffen. Bitte separat bestellen. Siehe Seite 292



www.riegler.shop

HK und Seitenzahl eingeben (z. B. HK360)

Alle Produktvarianten, Dokumentation und weitere Informationen finden Sie in unserem Online-Shop.

Sicherheitskugelhähne

mit Federrückstellung

MAX |||

2/2-Wege-Sicherheitskugelhahn, zweiteilig, Messing vernickelt mit Federrückstellung.

Bei Grundstellung ist der Kugelhahn geschlossen, das Öffnen erfolgt gegen die Federkraft. Hohe Sicherheit durch automatische Stellung "geschlossen" bei Nichtbetätigung des Handgriffes, somit wird eine unbeabsichtigte Stellung "offen" verhindert.

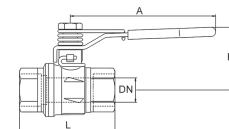

Gehäuse	Messing vernickelt
Kugel	Messing hartverchromt
Handhebel	Stahl - PVC überzogen
Feder	Edelstahl 1.4301
Kugeldichtung	PTFE
Spindelabdichtung	FKM
Betriebstemperatur	-40 bis 170 °C
Gewindematerial	Messing vernickelt
Gewindenorm	Rp-Gewinde nach ISO 7-1

Sicherheitskugelhahn mit Federrückstellung, Messing vernickelt

Artikel Nr.	Typen Nr.	Gewinde	DN	PN bar	L mm	A mm	B mm	Preis €
103227	KHF-14	Rp 1/4	8	65	50,0	100,0	40,0	54,35
103228	KHF-38	Rp 3/8	10	65	60,0	100,0	40,0	54,35
103229	KHF-12	Rp 1/2	15	65	75,0	100,0	43,0	54,35
103230	KHF-34	Rp 3/4	20	65	80,0	120,0	51,0	71,05
103231	KHF-10	Rp 1	25	65	90,0	120,0	55,0	105,29
103232	KHF-114	Rp 1 1/4	32	40	110,0	158,0	75,0	157,10
103233	KHF-112	Rp 1 1/2	40	40	120,0	158,0	81,0	212,45
103234	KHF-20	Rp 2	50	40	140,0	158,0	88,0	323,38



KHF-12



www.riegler.shop

HK und Seitenzahl eingeben (z. B. HK360)

Alle Produktvarianten, Dokumentation und weitere Informationen finden Sie in unserem Online-Shop.

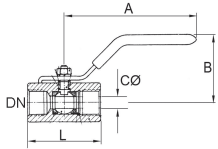

Sicherheitskugelhähne

abschließbar, mit Entlüftungsbohrung

Sicherheitskugelhahn aus Edelstahl.
Speziell konzipiert für Druckluftanwendungen.
Der Kugelhahn ist manuell abschließbar und hat eine Entlüftungsbohrung.

Gehäuse	Edelstahl 1.4408
Kugel	Edelstahl 1.4408
Handhebel	Edelstahl 1.4301, mit Kunststoffüberzug
Kugeldichtung	PTFE + PFA
Spindelabdichtung	PTFE
Betriebstemperatur	-20 bis 160 °C
Betriebsdruck max.	17 bar
Gewindenorm	G-Gewinde nach DIN EN ISO 228-1
Entlüftungsbohrung	M5
Bohrungsdurchmesser	ca. 7,8 mm
Vorhängeschloss	



Edelstahl-Sicherheitskugelhahn abschließbar, mit Entlüftungsbohrung

Artikel Nr.	Typen Nr.	Gewinde	DN	L mm	A mm	B mm	C Ø mm	Preis €
151730	3396.02	G 1/4	8	54,4	103,9	50,0	11,5	59,78
151731	3396.03	G 3/8	10	54,4	103,9	50,0	12,5	61,91
151732	3396.04	G 1/2	15	65,3	123,0	56,5	15,0	63,49
151733	3396.05	G 3/4	20	77,3	123,0	60,5	20,0	85,19
151734	3396.06	G 1	25	88,7	145,0	69,3	25,0	112,13

- Entgegen dem aufgedruckten Betriebsdruck 1000 WOG (PN 63) darf der Entlüftungshahn nur bis max. PN 17 bar betrieben werden.
- Wir empfehlen aus Lärmschutzgründen, die Entlüftungsbohrung mit einem Schalldämpfer (M5-Gewinde) zu versehen.
- Geeignete Schalldämpfer ab Seite 801
- Vorhängeschloss nicht im Preis inbegriffen. Bitte separat bestellen. Siehe Seite 292



Vorhängeschloss

Vorhängeschloss

Artikel Nr.	Typen Nr.	Beschreibung	Preis €
100273	VS 37	Vorhängeschloss, Bügel-Ø 6 mm	12,47
139824	VS 38	Vorhängeschloss, Bügel-Ø 7 mm	14,70



www.riegler.shop

HK und Seitenzahl eingeben (z. B. HK360)

Alle Produktvarianten, Dokumentation und weitere Informationen finden Sie in unserem Online-Shop.

Mini-Kugelhähne

EASY

Gehäuse	Messing vernickelt
Kugel	Messing vernickelt
Drehgriff	Kunststoff
Kugeldichtung	PTFE
Spindelabdichtung	NBR
Mediumtemperatur	-10 bis 80 °C
Umgebungstemperatur	-10 bis 80 °C
Betriebsdruck max.	10 bar
Gewindematerial	Messing vernickelt

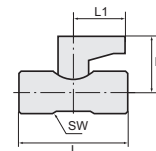

Mini-Kugelhahn

Artikel Nr.	Typen Nr.	Gewinde	DN	SW mm	L mm	L1 mm	H mm	Preis €
103319	371.101	G 1/8 IG	6	15	34,0	24,0	23,0	7,51
103320	371.102	G 1/4 IG	6	15	38,0	24,0	23,0	7,94
103321	371.103	G 3/8 IG	8	17	43,0	24,0	24,0	10,69
103322	371.104	G 1/2 IG	10	21	49,0	24,0	27,0	14,34
103323	371.201	G 1/8 IG / R 1/8 AG	6	15	34,0	24,0	23,0	7,51
103324	371.202	G 1/4 IG / R 1/4 AG	6	15	39,0	24,0	23,0	7,94
103325	371.203	G 3/8 IG / R 3/8 AG	8	17	43,0	24,0	24,0	10,69
103326	371.204	G 1/2 IG / R 1/2 AG	10	21	50,0	24,0	27,0	14,34



371.102



Mini-Kugelhähne

EASY

Gehäuse	Messing vernickelt
Kugel	Messing vernickelt
Drehgriff	Kunststoff
Kugeldichtung	PTFE
Spindelabdichtung	NBR
Mediumtemperatur	-10 bis 80 °C
Umgebungstemperatur	-10 bis 80 °C
Betriebsdruck max.	10 bar
Gewindematerial	Messing vernickelt

Mini-Kugelhahn mit Drehgriff

Artikel Nr.	Typen Nr.	Gewinde	DN	SW mm	L mm	L1 mm	H mm	Preis €
103347	371.01	Rp 1/8 IG	5,5	14	36,5	19,0	21,5	6,90
103348	371.02	Rp 1/4 IG	5,5	14	43,0	19,0	21,5	7,07
103349	371.02-1	Rp 3/8 IG	7	18	48,0	18,0	22,5	9,87
103350	371.02-2	Rp 1/2 IG	10	22	59,0	25,0	32,0	13,25
103351	371.03	R/Rp 1/8 AG / 1/8 IG	5,5	14	35,5	19,0	21,5	6,90
103352	371.04	R/Rp 1/4 AG / 1/8 IG	5,5	14	38,0	19,0	21,5	6,90
103353	371.05	R/Rp 1/4 AG / 1/4 IG	5,5	14	40,5	19,0	21,5	7,07
103354	371.06	R/Rp 3/8 AG / 1/4 IG	5,5	14	41,5	19,0	21,5	7,29
103355	371.07	R/Rp 3/8 AG / 3/8 IG	8	18	44,5	19,5	22,5	9,87
103356	371.09	R/Rp 1/2 AG / 1/2 IG	10	22	55,5	26,5	32,5	13,25



371.02



www.riegler.shop

HK und Seitenzahl eingeben (z. B. HK360)

Alle Produktvarianten, Dokumentation und weitere Informationen finden Sie in unserem Online-Shop.

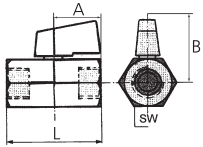

Mini-Kugelhähne

glatte Oberfläche

EASY



375.00



375.01

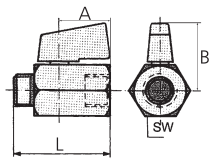

375.10



375.51

Gehäuse	Messing vernickelt
Kugel	Messing vernickelt
Drehgriff	Kunststoff
Kugeldichtung	PTFE
Spindelabdichtung	NBR
Mediumtemperatur	-10 bis 70 °C (kurzfristig bis 90 °C)
Umgebungstemperatur	-10 bis 70 °C (kurzfristig bis 90 °C)
Betriebsdruck max.	10 bar
Anwendungsbereich	Druckluft, Wasser, Öle, ungiftige Gase
Gewindematerial	Messing vernickelt

Mini-Kugelhahn mit Drehgriff

Artikel Nr.	Typen Nr.	Gewinde	DN	SW mm	L mm	A mm	B mm	Preis €
103339	375.00	G 1/8 IG	8	20	39,0	22,0	27,2	6,47
103340	375.01	G 1/4 IG	8	20	39,0	22,0	27,2	6,69
103341	375.02	G 3/8 IG	8	20	42,0	22,0	27,2	6,69
103342	375.03	G 1/2 IG	10	24	47,0	22,0	29,5	7,23
134872	375.04	G 3/4 IG	13,5	30	54,0	22,0	32,0	11,77
103343	375.10	G 1/8 IG/AG	8	20	39,0	22,0	27,2	6,47
103344	375.11	G 1/4 IG/AG	8	20	39,0	22,0	27,2	6,69
103345	375.22	G 3/8 IG/AG	8	20	40,0	22,0	27,2	6,69
103346	375.33	G 1/2 IG/AG	10	24	45,0	22,0	29,5	7,23
134873	375.44	G 3/4 IG/AG	13,5	30	51,0	22,0	32,0	11,77
143656	375.51	G 1/4 AG	8	20	40,4	22,4	27,2	7,77
143657	375.52	G 3/8 AG	8	20	42,4	23,4	27,0	7,77
143658	375.53	G 1/2 AG	10	24	49,7	28,6	29,5	9,40

Winkel-Mini-Kugelhähne

für Schalttafeleinbau

PLUS

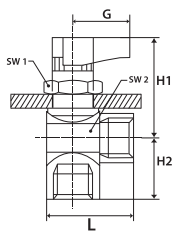

380.02

Gehäuse	Messing verchromt
Kugel	Messing verchromt
Drehgriff	PA 66 glasfaserverstärkt
Kugeldichtung	PTFE
Spindelabdichtung	NBR
Betriebstemperatur	-20 bis 80 °C
Betriebsdruck	-0,99 - 20 bar
Gewindematerial	Messing vernickelt
Gewindenorm	G-Gewinde nach DIN EN ISO 228-1
Anwendungsbereich	Druckluft, Wasser, Öl

Winkel-Mini-Kugelhahn

Artikel Nr.	Typen Nr.	Gewinde	DN	SW 1 mm	SW 2 mm	L mm	G mm	H1 mm	H2 mm	Preis €
103360	380.01	G 1/8 IG	5	17	17	28,5	19,0	33,5	15,5	17,54
103361	380.02	G 1/4 IG	5	17	17	28,5	19,0	33,5	17,5	17,84
103362	380.03	G 3/8 IG	7	17	21	31,0	19,0	35,0	19,5	19,71



www.riegler.shop

HK und Seitenzahl eingeben (z. B. HK360)

Alle Produktvarianten, Dokumentation und weitere Informationen finden Sie in unserem Online-Shop.

3-Wege-Mini-Kugelhähne

für Schalttafeleinbau

PLUS

Gehäuse	Messing verchromt
Kugel	Messing verchromt
Drehgriff	PA 66 glasfaserverstärkt
Kugeldichtung	PTFE
Spindelabdichtung	NBR
Betriebstemperatur	-20 bis 80 °C
Betriebsdruck	-0,99 - 20 bar
Gewindematerial	Messing vernickelt
Gewindenorm	G-Gewinde nach DIN EN ISO 228-1
Anwendungsbereich	Druckluft, Wasser, Öl

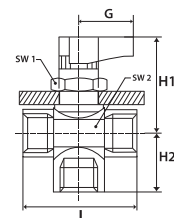

3-Wege-Mini-Kugelhahn, L-Bohrung

Artikel Nr.	Typen Nr.	Gewinde	DN	SW 1 mm	SW 2 mm	L mm	G mm	H1 mm	H2 mm	Preis €
103363	381.01	G 1/8 IG	5	17	17	35,0	19,0	33,5	15,5	19,47
103364	381.02	G 1/4 IG	5	17	17	37,0	19,0	33,5	17,5	19,82
103365	381.03	G 3/8 IG	7	17	21	42,0	19,0	35,0	19,5	21,77



381.02

3-Wege-Mini-Kugelhahn, T-Bohrung

Artikel Nr.	Typen Nr.	Gewinde	DN	SW 1 mm	SW 2 mm	L mm	G mm	H1 mm	H2 mm	Preis €
103366	382.01	G 1/8 IG	5	17	17	35,0	19,0	33,5	15,5	19,47
103367	382.02	G 1/4 IG	5	17	17	37,0	19,0	33,5	17,5	19,82
103368	382.03	G 3/8 IG	7	17	21	42,0	19,0	35,0	19,5	21,77

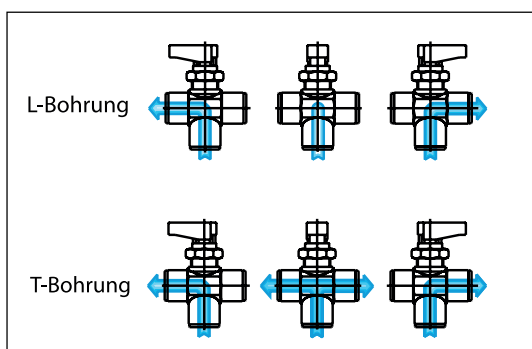

www.riegler.shop

HK und Seitenzahl eingeben (z. B. HK360)

Alle Produktvarianten, Dokumentation und weitere Informationen finden Sie in unserem Online-Shop.

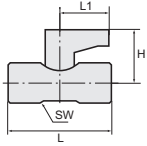

Mini-Sicherheitskugelhähne

nicht abschließbar, mit Entlüftungsbohrung

PLUS

Material	Messing vernickelt
Drehgriff	PA 66
Kugeldichtung	PTFE
Spindelabdichtung	NBR
Betriebstemperatur	-20 bis 80 °C
Betriebsdruck	0,99 - 20 bar
Gewindematerial	Messing vernickelt
Gewindenorm	G-Gewinde nach DIN EN ISO 228-1



377.03

Mini-Sicherheitskugelhahn nicht abschließbar, mit Entlüftungsbohrung

Artikel Nr.	Typen Nr.	Gewinde	DN	Entlüftungsbohrung	SW mm	L mm	L1 mm	H mm	Preis €
103357	377.01	G 1/8 IG	6	2,5	14 - 15	35,0	19,0	21,0	9,06
103358	377.02	G 1/4 IG	6	2,5	14 - 15	37,0	19,0	21,0	9,80
103359	377.03	G 3/8 IG	8	3,0	18 - 19	42,0	19,0	21,0	10,90

Mini-Kugelhähne

sandgestrahlte Ausführung

PLUS

Gehäuse	Messing vernickelt
Kugel	Messing vernickelt
Kugeldichtung	PTFE
Spindelabdichtung	FKM
Mediumtemperatur	-10 bis 90 °C
Umgebungstemperatur	-10 bis 90 °C
Betriebsdruck max.	10 bar
Anwendungsbereich	Druckluft, Wasser, Öle, ungiftige Gase
Gewindematerial	Messing vernickelt

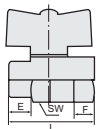

373.01

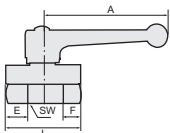

374.01

Mini-Kugelhahn mit Flügelgriff aus Kunststoff

Artikel Nr.	Typen Nr.	Gewinde	SW mm	DN	L mm	E mm	F mm	Preis €
103327	373.01	G 1/4 IG	21	8	41,5	9,0	10,5	11,13
103328	373.02	G 3/8 IG	21	8	41,5	12,0	10,0	11,13
103329	373.03	G 1/2 IG	24	10	47,0	12,5	10,5	12,45
103330	373.11	G 1/4 IG/AG	21	8	41,5	9,0	10,5	11,13
103331	373.22	G 3/8 IG/AG	21	8	40,5	10,0	10,0	11,13
103332	373.33	G 1/2 IG/AG	25	10	46,0	12,0	10,6	12,45

Mini-Kugelhahn mit Handhebel aus Kunststoff

Artikel Nr.	Typen Nr.	Gewinde	SW mm	DN	L mm	A mm	E mm	F mm	Preis €
103333	374.01	G 1/4 IG	21	8	41,5	68,5	9,0	10,5	11,13
103334	374.02	G 3/8 IG	21	8	41,5	68,5	12,0	10,0	11,13
103335	374.03	G 1/2 IG	25	10	47,0	68,5	12,5	10,5	12,45
103336	374.11	G 1/4 IG/AG	20	8	41,5	68,5	9,0	10,5	11,13
103337	374.22	G 3/8 IG/AG	21	8	40,5	68,5	10,0	10,0	11,13
103338	374.33	G 1/2 IG/AG	25	10	46,5	68,5	12,0	10,6	12,45



www.riegler.shop

HK und Seitenzahl eingeben (z. B. HK360)

Alle Produktvarianten, Dokumentation und weitere Informationen finden Sie in unserem Online-Shop.

Mini-Kugelhähne

aus Edelstahl

Material	Edelstahl 1.4401 (AISI 316)
Spindel	Edelstahl 1.4401 (AISI 316)
Dichtmaterial	FKM
Kugeldichtung	PTFE
Drehgriff	Aluminium
Betriebstemperatur	-20 bis 120 °C
Betriebsdruck max.	63 bar

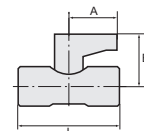

Mini-Kugelhahn, Edelstahl, Innen-/Innengewinde

Artikel Nr.	Typen Nr.	Gewinde	DN	L mm	A mm	B mm	Preis €
103489	376.01-ES	G 1/4	8	40,0	22,8	26,5	21,17
103490	376.02-ES	G 3/8	10	42,0	22,8	26,5	22,28
103491	376.03-ES	G 1/2	15	46,0	22,8	28,3	29,86



376.01-ES

Mini-Kugelhahn, Edelstahl, Innen-/Außengewinde

Artikel Nr.	Typen Nr.	Gewinde	DN	L mm	A mm	B mm	Preis €
103492	377.01-ES	G 1/4	8	40,0	22,8	26,5	23,22
103493	377.02-ES	G 3/8	10	42,0	22,8	26,5	27,19
103494	377.03-ES	G 1/2	15	46,0	22,8	28,3	36,05



377.01-ES

Mini-Kugelhahn, Edelstahl, Außen-/Außengewinde

Artikel Nr.	Typen Nr.	Gewinde	DN	L mm	A mm	B mm	Preis €
103495	379.01-ES	G 1/4	8	50,0	22,8	26,5	25,75
103496	379.02-ES	G 3/8	10	50,0	22,8	26,5	32,57
103497	379.03-ES	G 1/2	15	58,0	22,8	28,3	42,52



379.01-ES



www.riegler.shop

HK und Seitenzahl
eingeben (z. B. HK360)

Alle Produktvarianten, Dokumentation und weitere Informationen finden Sie in unserem Online-Shop.

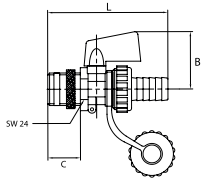

KFE-Kugelhähne



Kessel-, Füll- und Entleerhähne für Heizungsanlagen.



KFE-12



KFE-12N

Drehgriff	Zink-Druckguss
Kugeldichtung	PTFE
Schneidringdichtung	PTFE
Spindelabdichtung für Schlauch	EPDM LW 13 mm
Betriebstemperatur	0 bis 110 °C
Betriebsdruck max.	10 bar

KFE-Kugelhahn

Artikel Nr.	Typen Nr.	Gewinde	Gehäuse	Kugel	B mm	C mm	L mm	Preis €
103414	KFE-12	G 1/2	Messing blank	Messing blank	37,0	20,0	74,6	10,87
103415	KFE-12N	G 1/2	Messing vernickelt	Messing vernickelt	37,0	20,0	74,6	10,87



www.riegler.shop

HK und Seitenzahl eingeben (z. B. HK360)

Alle Produktvarianten, Dokumentation und weitere Informationen finden Sie in unserem Online-Shop.

Kugelauslaufhähne

Messing vernickelt



Mit Schlauchtülle.

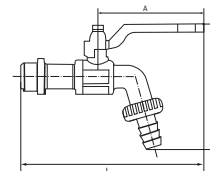

Material	Messing vernickelt
Betriebstemperatur	-20 bis 80 °C
Dichtmaterial	NBR
Anwendungsbereich	Wasser, gasförmige und nicht aggressive Medien, Druckluft
Gewindematerial	Messing vernickelt
Gewindenorm	G-Gewinde nach ISO 228-1

Kugelauslaufhahn Messing vernickelt

Artikel Nr.	Typen Nr.	Anschluss	DN	PN bar	für Schlauch mm	L mm	A mm	H mm	Preis €
103416	KAH.38	G 3/8 AG	10	15	LW 13	135,0	80,0	93,0	15,95
103417	KAH.12	G 1/2 AG	15	15	LW 13	137,0	80,0	93,0	18,37
103418	KAH.34	G 3/4 AG	20	15	LW 19	148,5	88,5	109,0	22,52
103419	KAH.10	G 1 AG	25	12	LW 25	158,0	88,5	126,0	34,64



KAH.12

→ Die Empfehlung der Schlauchweite LW bezieht sich auf weiche Schläuche



Kugelauslaufhähne

Edelstahl

Mit Schlauchtülle, mit abschließbarem Handhebel.

Material	Edelstahl 1.4408
Betriebstemperatur	-10 bis 150 °C
Dichtmaterial	NBR
Anwendungsbereich	Wasser, gasförmige und nicht aggressive Medien, Druckluft
Gewindematerial	Edelstahl 1.4408
Gewindenorm	G-Gewinde nach ISO 228-1

Kugelauslaufhahn Edelstahl 1.4408

Artikel Nr.	Typen Nr.	Anschluss	DN	PN bar	für Schlauch mm	L mm	A mm	H mm	Preis €
103420	KAH.12-ES	G 1/2 AG	15	16	LW 13	149,0	90,0	91,0	22,78
103421	KAH.34-ES	G 3/4 AG	20	16	LW 19	156,0	90,0	102,0	29,32
103422	KAH.10-ES	G 1 AG	25	16	LW 25	145,0	90,0	116,0	40,53



KAH.34-ES

→ Die Empfehlung der Schlauchweite LW bezieht sich auf weiche Schläuche



www.riegler.shop

HK und Seitenzahl eingeben (z. B. HK360)

Alle Produktvarianten, Dokumentation und weitere Informationen finden Sie in unserem Online-Shop.

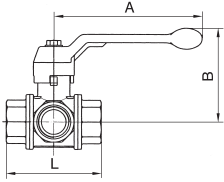

3-Wege-Kugelhähne

Standardausführung T-Bohrung

EASY

Allseitig abdichtende Ausführung mit T-Bohrung.

Dieses Modell hat keine 360°-Hebeldrehung, sondern lediglich 90°. Somit sind anstelle von 4 lediglich 2 Schaltstellungen möglich.

Gehäuse	Messing vernickelt
Kugel	Messing vernickelt
Feder	Edelstahl
Dichtmaterial	PTFE
Handhebel	Aluminium, schwarz lackiert
Mediumtemperatur	-15 bis 100 °C
Umgebungstemperatur	-15 bis 100 °C
Gewindematerial	Messing vernickelt
Gewindenorm	Rp-Gewinde nach ISO 7-1



1084 CL

3-Wege-Kugelhahn, Standard, T-Bohrung

Artikel Nr.	Typen Nr.	Gewinde	DN	L mm	A mm	B mm	Bohrung Kugel	max. Betriebsdruck bei 20 °C bar	Preis €
103369	1084 CL	Rp 1/2	15	80,0	130,0	85,0	13	40	51,62
103370	1084 DL	Rp 3/4	20	96,0	160,0	98,0	18	40	66,86
103371	1084 EL	Rp 1	25	113,0	160,0	102,0	23	25	92,43
103372	1084 FL	Rp 1 1/4	32	130,0	195,0	121,0	29	16	134,80
103373	1084 GL	Rp 1 1/2	40	147,0	195,0	125,0	35	16	181,64
103374	1084 HL	Rp 2	50	169,0	235,0	141,0	44	16	244,19

3-Wege-Kugelhähne

Standardausführung L-Bohrung

EASY

3-Wege-Kugelhahn mit vollem Durchgang zur Umleitung von Medien.

Anwendungsbereich: Wasser, ungiftige Gase, Sanitär- und Heizungsbau, Öle, allgemeine industrielle Anwendungen, Dieseldieselkraftstoff

Gehäuse	Messing vernickelt
Innenteile	Messing vernickelt
Dichtmaterial	PTFE
Handhebel	Aluminium, schwarz lackiert
Mediumtemperatur	-10 bis 120 °C
Umgebungstemperatur	-10 bis 120 °C
Gewindematerial	Messing blank
Gewindenorm	Rp-Gewinde nach ISO 7-1



1081 E

3-Wege-Kugelhahn, Standard, L-Bohrung

Artikel Nr.	Typen Nr.	Gewinde	DN	PN bar	L mm	A mm	B mm	Preis €
103375	1081 A	Rp 1/4	8	40	52,0	100,0	61,0	38,80
103376	1081 B	Rp 3/8	10	40	55,0	100,0	61,0	38,80
103377	1081 C	Rp 1/2	15	40	69,0	100,0	64,0	45,30
103378	1081 D	Rp 3/4	20	40	77,0	120,0	76,0	58,71
103379	1081 E	Rp 1	25	40	89,0	120,0	80,0	83,51
103380	1081 F	Rp 1 1/4	32	10	103,0	150,0	98,0	112,16
103381	1081 G	Rp 1 1/2	40	10	114,0	150,0	104,0	179,19
103382	1081 H	Rp 2	50	10	134,0	175,0	119,0	248,36



www.riegler.shop

HK und Seitenzahl eingeben (z. B. HK360)

Alle Produktvarianten, Dokumentation und weitere Informationen finden Sie in unserem Online-Shop.

3-Wege-Kugelhähne

allseitig abdichtende Ausführung, L- und T-Bohrung

PLUS

Eintritt des Mediums über alle Anschlüsse möglich, somit vielfältige Schaltvarianten.

3-Wege-Kugelhahn zur Umleitung von Medien.

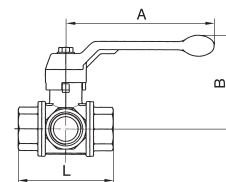

Gehäuse	Messing vernickelt
Kugel	Messing blank
Feder	Edelstahl
Stellungsanzeiger	Stahl verzinkt
Dichtmaterial	PTFE / FKM
Handhebel	Aluminium, schwarz lackiert
Mediumstemperatur	-15 bis 100 °C
Umgebungstemperatur	-15 bis 100 °C
Gewindematerial	Messing blank
Gewindenorm	Rp-Gewinde nach ISO 7-1

3-Wege-Kugelhahn, allseitig dichtend, L-Bohrung

Artikel Nr.	Typen Nr.	Gewinde	DN	L mm	A mm	B mm	Bohrung Kugel	max. Betriebsdruck bei 20 °C bar	Preis €
103383	1083 A	Rp 1/4	8	71,0	130,0	85,0	10	40	77,29
103384	1083 B	Rp 3/8	10	71,0	130,0	85,0	13	40	77,29
103385	1083 C	Rp 1/2	15	80,0	130,0	85,0	13	40	77,29
103386	1083 D	Rp 3/4	20	96,0	160,0	98,0	18	40	92,77
103387	1083 E	Rp 1	25	113,0	160,0	102,0	23	25	131,43
103388	1083 F	Rp 1 1/4	32	130,0	195,0	121,0	29	16	178,57
103389	1083 G	Rp 1 1/2	40	147,0	195,0	125,0	35	16	236,94
103390	1083 H	Rp 2	50	169,0	235,0	141,0	44	16	319,85



3-Wege-Kugelhahn, allseitig dichtend, T-Bohrung

Artikel Nr.	Typen Nr.	Gewinde	DN	L mm	A mm	B mm	Bohrung Kugel	max. Betriebsdruck bei 20 °C bar	Preis €
103391	1084 A	Rp 1/4	8	71,0	130,0	85,0	10	40	71,56
103392	1084 B	Rp 3/8	10	71,0	130,0	85,0	13	40	71,56
103393	1084 C	Rp 1/2	15	80,0	130,0	85,0	13	40	71,56
103394	1084 D	Rp 3/4	20	96,0	160,0	98,0	18	40	92,77
103395	1084 E	Rp 1	25	113,0	160,0	102,0	23	25	131,43
103396	1084 F	Rp 1 1/4	32	130,0	195,0	121,0	29	16	178,57
103397	1084 G	Rp 1 1/2	40	147,0	195,0	125,0	35	16	236,94
103398	1084 H	Rp 2	50	169,0	235,0	141,0	44	16	319,85

Durch Umsetzen des Hebelanschlages durch einfaches Anheben des Hebels erreicht man 4 x 90° Drehwinkel.

Dadurch sind folgende Schaltstellungen möglich.

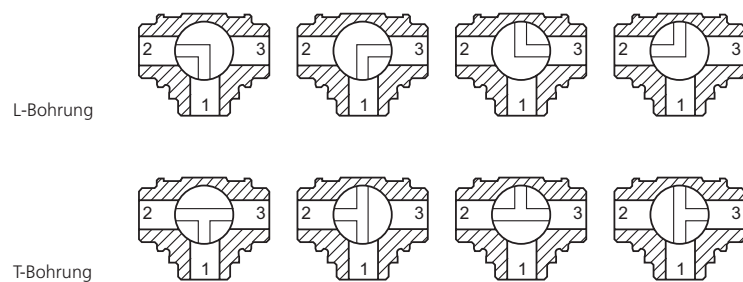

www.riegler.shop

HK und Seitenzahl eingeben (z. B. HK360)

Alle Produktvarianten, Dokumentation und weitere Informationen finden Sie in unserem Online-Shop.

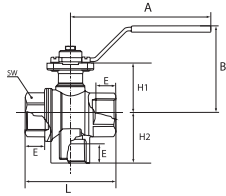

3-Wege-Kugelhähne

Medienanschluss unten

PLUS

3-Wege-Kugelhähne mit vollem Durchgang, integrierter ISO-Flanschplatte (ISO 5211) und doppelseitig dichtender Kugel.

Die Druckbeaufschlagung ist nur über den unteren Anschluss möglich.

Gehäuse	Messing vernickelt (CW617N)
Gewindematerial	Messing blank
Kugel	Messing vernickelt (CW617N)
Kugeldichtung	PTFE
Spindelabdichtung	PTFE / FKM
Handhebel	Stahl, mit Kunststoffüberzug
Betriebstemperatur	-15 bis 120 °C
Gewindenorm	Rp-Gewinde nach ISO 7-1



1085 C

3-Wege-Kugelhahn, Medienanschluss unten, L-Bohrung

Artikel Nr.	Typen Nr.	Gewinde	DN	PN bar	L mm	A mm	B mm	E mm	H1 mm	H2 mm	SW mm	Preis €
136326	1085 A	Rp 1/4	8	25	52,0	115,0	60,0	11,0	28,5	26,0	22	43,36
136327	1085 B	Rp 3/8	10	25	52,0	115,0	60,0	11,4	28,5	26,0	22	43,36
136328	1085 C	Rp 1/2	15	25	64,0	115,0	62,0	15,0	31,0	33,5	27	49,93
136329	1085 D	Rp 3/4	20	16	74,0	115,0	43,0	16,3	42,0	39,5	32	69,59
136330	1085 E	Rp 1	25	16	89,0	115,0	76,0	19,1	45,0	47,0	41	89,01
136331	1085 F	Rp 1 1/4	32	10	100,0	115,0	79,5	21,4	49,0	54,5	50	139,78
136332	1085 G	Rp 1 1/2	40	10	110,0	170,0	95,0	21,4	61,5	61,5	55	186,08
136333	1085 H	Rp 2	50	10	130,0	170,0	101,0	25,7	67,0	73,0	70	302,14

3-Wege-Kugelhahn, Medienanschluss unten, T-Bohrung

Artikel Nr.	Typen Nr.	Gewinde	DN	PN bar	L mm	A mm	B mm	E mm	H1 mm	H2 mm	SW mm	Preis €
136334	1086 A	Rp 1/4	8	25	52,0	115,0	60,0	11,0	28,5	26,0	22	43,36
136335	1086 B	Rp 3/8	10	25	52,0	115,0	60,0	11,4	28,5	26,0	22	43,36
136336	1086 C	Rp 1/2	15	25	64,0	115,0	62,0	15,0	31,0	33,5	27	49,93
136337	1086 D	Rp 3/4	20	16	74,0	115,0	43,0	16,3	42,0	39,5	32	69,59
136338	1086 E	Rp 1	25	16	89,0	115,0	76,0	19,1	45,0	47,0	41	89,01
136339	1086 F	Rp 1 1/4	32	10	100,0	115,0	79,5	21,4	49,0	54,5	50	139,78
136340	1086 G	Rp 1 1/2	40	10	110,0	170,0	95,0	21,4	61,5	61,5	55	186,08
136341	1086 H	Rp 2	50	10	130,0	170,0	101,0	25,7	67,0	73,0	70	302,14



www.riegler.shop

HK und Seitenzahl eingeben (z. B. HK360)

Alle Produktvarianten, Dokumentation und weitere Informationen finden Sie in unserem Online-Shop.

3-Wege-Kugelhähne

aus Edelstahl, abschließbar

Wahlweise mit L- oder T-Bohrung, reduzierter Durchgang.

Allseitig dichtende Ausführung mit integrierter ISO-Flanschplatte (ISO 5211).
Mehrere Schaltvarianten durch 360° Hebelumdrehung.

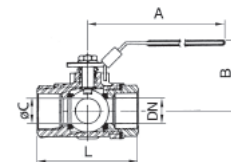

Gehäuse	Edelstahl 1.4408
Kugel	Edelstahl 1.4401
Kugeldichtung	RTFE (PTFE 15% Glasfaserverstärkt)
Spindelabdichtung	RTFE (PTFE 15% Glasfaserverstärkt)
Handhebel	Edelstahl 1.4301, mit Kunststoffüberzug
Betriebsdruck	63 bar (temperaturabhängig)
Betriebstemperatur	-20 bis 180 °C
Gewindenorm	G-Gewinde nach DIN EN ISO 228-1
Bohrungsdurchmesser	ca. 7,9
Vorhängeschloss	

3-Wege-Kugelhahn, L-Bohrung

Artikel Nr.	Typen Nr.	Gewinde	DN	L mm	A mm	B mm	C Ø mm	ISO 5211	Preis €
135920	11081 A-ES	G 1/4	8	75,7	112,0	77,5	11,0	F 04	148,28
135921	11081 B-ES	G 3/8	10	75,7	112,0	77,5	11,0	F 04	148,28
135922	11081 C-ES	G 1/2	15	75,7	112,0	77,5	12,7	F 04	151,13
135923	11081 D-ES	G 3/4	20	86,6	112,0	82,0	16,0	F 04	194,21
135924	11081 E-ES	G 1	25	102,4	136,5	93,7	20,0	F 05	246,28
135925	11081 F-ES	G 1 1/4	32	118,2	188,0	101,1	25,0	F 05	355,40
135926	11081 G-ES	G 1 1/2	40	125,8	197,5	120,3	32,0	F 07	428,64
135927	11081 H-ES	G 2	50	149,0	197,5	129,9	38,1	F 07	625,99



11081 D-ES



3-Wege-Kugelhahn, T-Bohrung

Artikel Nr.	Typen Nr.	Gewinde	DN	L mm	A mm	B mm	C Ø mm	ISO 5211	Preis €
135928	11082 A-ES	G 1/4	8	75,7	112,0	77,5	11,0	F 04	148,28
135929	11082 B-ES	G 3/8	10	75,7	112,0	77,5	11,0	F 04	148,28
135930	11082 C-ES	G 1/2	15	75,7	112,0	77,5	12,7	F 04	151,13
135931	11082 D-ES	G 3/4	20	86,6	112,0	82,0	16,0	F 04	194,21
135932	11082 E-ES	G 1	25	102,4	136,5	93,7	20,0	F 05	246,28
135933	11082 F-ES	G 1 1/4	32	118,2	188,0	101,1	25,0	F 05	355,40
135934	11082 G-ES	G 1 1/2	40	125,8	197,5	120,3	32,0	F 07	428,64
135935	11082 H-ES	G 2	50	149,0	197,5	129,9	38,1	F 07	625,99

➔ Vorhängeschloss nicht im Preis inbegriffen. Bitte separat bestellen. Siehe Seite 292

➔ Schaltvarianten siehe Seite 301



www.riegler.shop

HK und Seitenzahl eingeben (z. B. HK360)

Alle Produktvarianten, Dokumentation und weitere Informationen finden Sie in unserem Online-Shop.

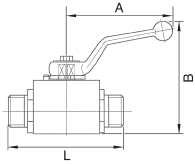

Kugelhähne

Hochdruckausführung aus Stahl



Für flüssige und schmierende Medien.

Ausführungen:

- für lötlöse Rohrverschraubung DIN 2353, leichte Reihe ISO 8434-1
- für lötlöse Rohrverschraubung DIN 2353, schwere Reihe ISO 8434-1
- mit Rohrinngewinde DIN EN ISO 228-1 (BSP)

Gehäuse	Stahl
Schaltwelle	Stahl
Kugel	Stahl hartverchromt
Schaltkugeldichtung	POM
Schaltwellendichtung	NBR
Bohrung Kugel	voller Durchgang
Betriebstemperatur	-10 bis 100 °C



392.04

Hochdruck-Kugelhahn, Stahl, leichte Reihe

Artikel Nr.	Typen Nr.	Gewinde	Betriebsdruck max. bar	DN	für Rohr-Außen-Ø mm	L mm	A mm	B mm	Preis €
103498	392.01	M12x1,5	500	4	6L	67,0	76,0	55,0	29,97
103499	392.02	M14x1,5	500	6	8L	67,0	76,0	55,0	28,31
103500	392.03	M16x1,5	500	8	10L	75,0	100,0	68,0	30,91
103501	392.04	M18x1,5	500	10	12L	75,0	100,0	68,0	32,56
103502	392.05	M22x1,5	500	12	15L	83,0	112,0	92,0	35,83
103503	392.06	M26x1,5	420	16	18L	82,0	166,0	105,0	58,14
103504	392.07	M30x2	420	20	22L	99,0	187,0	121,0	70,04
103505	392.08	M36x2	420	25	28L	108,0	187,0	128,0	87,26

Hochdruck-Kugelhahn, Stahl, schwere Reihe

Artikel Nr.	Typen Nr.	Gewinde	Betriebsdruck max. bar	DN	für Rohr-Außen-Ø mm	L mm	A mm	B mm	Preis €
103506	392.11	M16x1,5	500	4	8S	73,0	76,0	55,0	28,31
103507	392.12	M18x1,5	500	6	10S	73,0	76,0	55,0	29,97
103508	392.13	M20x1,5	500	8	12S	77,0	100,0	68,0	30,91
103509	392.14	M22x1,5	500	10	14S	81,0	100,0	68,0	32,56
103510	392.15	M24x1,5	500	12	16S	87,0	112,0	92,0	35,83
103511	392.16	M30x2	420	16	20S	90,0	166,0	105,0	58,14
103512	392.17	M36x2	420	20	25S	107,0	187,0	121,0	67,58
103513	392.18	M42x2	420	25	30S	120,0	187,0	128,0	87,26



392.27

Hochdruck-Kugelhahn, Stahl, mit G-Innengewinde

Artikel Nr.	Typen Nr.	Gewinde	Betriebsdruck max. bar	DN	L mm	A mm	B mm	Preis €
103514	392.21	G 1/8	500	4	69,0	76,0	55,0	32,41
103515	392.22	G 1/4	500	6	69,0	76,0	55,0	26,41
103516	392.23	G 3/8	500	10	73,0	100,0	68,0	30,91
103517	392.24	G 1/2	500	12	82,0	112,0	92,0	33,78
103518	392.25	G 5/8	420	16	88,0	166,0	105,0	131,73
103519	392.26	G 3/4	420	20	93,0	187,0	121,0	59,10
103520	392.27	G 1	420	25	115,0	187,0	128,0	75,39



www.riegler.shop

HK und Seitenzahl eingeben (z. B. HK360)

Alle Produktvarianten, Dokumentation und weitere Informationen finden Sie in unserem Online-Shop.

Messingkugelhähne

mit pneumatischem Stellantrieb - Basisausführung

PLUS

Messingkugelhahn mit pneumatischem Stellantrieb.

Pneumatischer Doppelkolbenschenkantrieb, Doppelschwingenprinzip.

Material Antrieb	Aluminium eloxiert
Dichtmaterial Antrieb	NBR
Drehwinkel	90 °
Betriebstemperatur Antrieb	-20 bis 80 °C
Steuerdruck Antrieb max.	8,4 bar
Steuerdruck empfohlen	5,6 bar
Material Kugelhahn	Messing vernickelt, mit Flanschplatte ISO 5211
Dichtmaterial Kugelhahn	PTFE / FKM
Betriebstemperatur Kugelhahn	-20 bis 150 °C
Betriebsdruck Kugelhahn max.	16 bar

Messingkugelhahn, Stellantrieb doppelwirkend

Artikel Nr.	Typen Nr.	Gewinde	DN	Ventiladapter	L mm	A mm	B mm	Preis €
158828	351.209-1	Rp 3/8	10	Ventiladapter NAMUR separat erhältlich 118367	69,0	70,0	85,0	158,37
158829	351.210-1	Rp 1/2	15	Ventiladapter NAMUR separat erhältlich 118367	69,0	70,0	88,0	159,24
158830	351.211-1	Rp 3/4	20	Ventiladapter NAMUR separat erhältlich 118367	77,0	70,0	94,0	170,70
158831	351.212-1	Rp 1	25	Ventiladapter NAMUR separat erhältlich 118367	89,0	70,0	98,0	180,27
158800	351.213-1	Rp 1 1/4	32	nach Namur integriert	103,0	159,0	122,8	234,08
158801	351.214-1	Rp 1 1/2	40	nach Namur integriert	114,0	159,0	129,8	259,31
158802	351.215-1	Rp 2	50	nach Namur integriert	134,0	174,2	143,8	344,60

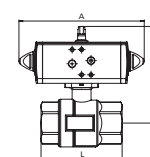

351.213-1



Messingkugelhahn, Stellantrieb einfachwirkend - federschließend

Artikel Nr.	Typen Nr.	Gewinde	DN	Ventiladapter	L mm	A mm	B mm	Preis €
158746	351.309-1	Rp 3/8	10	nach Namur integriert	69,0	233,2	105,8	241,91
158747	351.310-1	Rp 1/2	15	nach Namur integriert	69,0	233,2	108,8	242,78
158748	351.311-1	Rp 3/4	20	nach Namur integriert	77,0	233,2	115,8	250,62
158749	351.312-1	Rp 1	25	nach Namur integriert	89,0	233,2	119,8	261,06
158750	351.313-1	Rp 1 1/4	32	nach Namur integriert	103,0	233,2	129,8	281,94
158751	351.314-1	Rp 1 1/2	40	nach Namur integriert	114,0	233,2	136,8	307,18
158752	351.315-1	Rp 2	50	nach Namur integriert	134,0	258,8	155,0	416,82

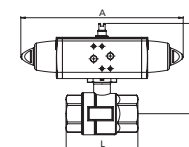

351.313-1

➔ NAMUR-Steuerventile finden Sie auf Seite 431



www.riegler.shop

HK und Seitenzahl eingeben (z. B. HK360)

Alle Produktvarianten, Dokumentation und weitere Informationen finden Sie in unserem Online-Shop.

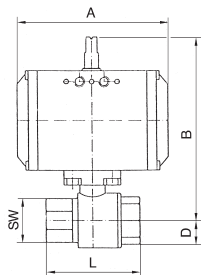

Messingkugelhähne

mit pneumatischem Stellantrieb

MAX

2-Wege-Hahn, voller Durchgang.
Pneumatischer Schwenkantrieb in doppelt- oder einfachwirkender Ausführung und integriertem Stellungsanzeiger.

Material Antrieb	Aluminium eloxiert
Dichtmaterial Antrieb	NBR
Drehwinkel	90 °
Steuerdruck Antrieb max.	10 bar
Steuerdruck empfohlen	5,5 bar
Ventiladapter	serienmäßig vorhanden
Material Kugelhahn	Messing vernickelt, mit ISO-Flanschplatte
Dichtmaterial Kugelhahn	PTFE / FKM
Betriebstemperatur	-20 bis 70 °C



350.212/1

Messingkugelhahn, Stellantrieb doppeltwirkend

Artikel Nr.	Typen Nr.	Gewinde	DN	PN bar	SW mm	L mm	A mm	B mm	D mm	Preis €
103521	350.210	Rp 1/2	15	40	26	75,0	133,0	142,0	17,0	271,62
103522	350.210/1	Rp 1/2	15	40	26	75,0	116,0	133,0	17,0	185,41
103523	350.211	Rp 3/4	20	40	32	80,0	133,0	145,0	20,0	273,88
103524	350.211/1	Rp 3/4	20	40	32	80,0	116,0	136,0	20,0	196,05
103525	350.212	Rp 1	25	40	41	90,0	133,0	148,0	25,0	279,97
103526	350.212/1	Rp 1	25	40	41	90,0	116,0	139,0	25,0	247,95
103527	350.213	Rp 1 1/4	32	40	50	110,0	116,0	150,0	30,0	269,61
103528	350.214	Rp 1 1/2	40	25	55	120,0	133,0	166,0	36,0	290,88
103529	350.215	Rp 2	50	25	70	140,0	137,0	191,0	45,0	381,04
103530	350.216	Rp 2 1/2	65	25	83	155,0	161,0	213,0	57,0	563,68
103531	350.217	Rp 3	80	16	98	182,0	161,0	225,0	68,0	684,81

Messingkugelhahn, Stellantrieb einfachwirkend - federschießend

Artikel Nr.	Typen Nr.	Gewinde	DN	PN bar	SW mm	L mm	A mm	B mm	D mm	Preis €
103532	350.310	Rp 1/2	15	40	26	75,0	133,0	142,0	17,0	331,24
103533	350.311	Rp 3/4	20	40	32	80,0	133,0	145,0	20,0	335,22
103534	350.312	Rp 1	25	40	41	90,0	133,0	148,0	25,0	325,95
103535	350.313	Rp 1 1/4	32	40	50	110,0	137,0	173,0	30,0	368,44
103536	350.314	Rp 1 1/2	40	25	55	120,0	137,0	180,0	36,0	390,34
103537	350.315	Rp 2	50	25	70	140,0	180,0	203,0	45,0	494,35
103538	350.316	Rp 2 1/2	65	25	83	155,0	209,0	230,0	57,0	692,90
103539	350.317	Rp 3	80	16	98	182,0	209,0	242,0	68,0	922,81

Messingkugelhahn, Stellantrieb einfachwirkend - federöffnend

Artikel Nr.	Typen Nr.	Gewinde	DN	PN bar	SW mm	L mm	A mm	B mm	D mm	Preis €
103540	350.410	Rp 1/2	15	40	26	75,0	133,0	142,0	17,0	331,24
103541	350.410/1	Rp 1/2	15	40	26	75,0	116,0	133,0	17,0	268,95
103542	350.411	Rp 3/4	20	40	32	80,0	133,0	145,0	20,0	335,22
103543	350.412	Rp 1	25	40	41	90,0	133,0	148,0	25,0	325,95
103544	350.413	Rp 1 1/4	32	40	50	110,0	137,0	173,0	30,0	368,44
103545	350.414	Rp 1 1/2	40	25	55	120,0	137,0	180,0	36,0	390,34
103546	350.415	Rp 2	50	25	70	140,0	180,0	203,0	45,0	494,35
103547	350.416	Rp 2 1/2	65	25	83	155,0	209,0	230,0	57,0	692,90
103548	350.417	Rp 3	80	16	98	182,0	209,0	242,0	68,0	922,81

➔ NAMUR-Steuerventile finden Sie auf Seite 431



www.riegler.shop

HK und Seitenzahl eingeben (z. B. HK360)

Alle Produktvarianten, Dokumentation und weitere Informationen finden Sie in unserem Online-Shop.

Messingkugelhähne

mit pneumatischem Stellantrieb

MAX

3-Wege-Hahn, L-Bohrung oder T-Bohrung, voller Durchgang.
Pneumatischer Schwenkantrieb in doppelt- oder einfachwirkender Ausführung und integriertem Stellungsanzeiger.

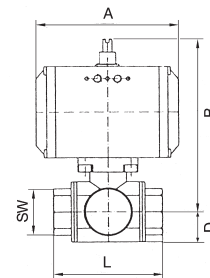

Material Antrieb	Aluminium eloxiert
Dichtmaterial Antrieb	NBR
Drehwinkel	90 °
Steuerdruck Antrieb max.	10 bar
Steuerdruck empfohlen	5,5 bar
Ventiladapter	serienmäßig vorhanden
Material Kugelhahn	Messing vernickelt, mit ISO-Flanschplatte
Dichtmaterial Kugelhahn	PTFE / FKM
Betriebstemperatur	-20 bis 70 °C

Messingkugelhahn, 3-Wege, mit Stellantrieb doppelwirkend, L-Bohrung

Artikel Nr.	Typen Nr.	Gewinde	Stellung	DN	PN bar	SW mm	L mm	A mm	B mm	D mm	Preis €
103549	350.610/1	Rp 1/2	L 2	15	40	25	64,5	116,0	133,0	20,0	262,45
103550	350.611	Rp 3/4	L 2	20	40	31	76,0	116,0	137,0	24,0	325,95
103551	350.612	Rp 1	L 2	25	40	41	97,0	116,0	141,5	30,0	395,52
103552	350.613	Rp 1 1/4	L 2	32	40	55	118,0	133,0	165,5	37,0	445,58
103553	350.614	Rp 1 1/2	L 2	40	25	55	135,0	137,0	181,5	43,0	589,58
103554	350.615	Rp 2	L 2	50	25	67	157,0	161,0	204,0	56,0	695,97

Messingkugelhahn, 3-Wege, mit Stellantrieb einfachwirkend, L-Bohrung

Artikel Nr.	Typen Nr.	Gewinde	Stellung	DN	PN bar	SW mm	L mm	A mm	B mm	D mm	Preis €
103555	350.710	Rp 1/2	L 2	15	40	25	64,5	133,0	142,0	20,0	337,35
103556	350.712	Rp 1	L 2	25	40	41	97,0	133,0	150,5	30,0	523,70
103557	350.714	Rp 1 1/2	L 2	40	25	55	135,0	180,0	193,5	43,0	732,08

Messingkugelhahn, 3-Wege, mit Stellantrieb doppelwirkend, T-Bohrung, Grundstellung T3

Artikel Nr.	Typen Nr.	Gewinde	Stellung	DN	PN bar	SW mm	L mm	A mm	B mm	D mm	Preis €
159744	KHRP12MSANTDT3	Rp 1/2	T 3	15	40	25	64,5	133,0	142,0	20,0	278,29
103559	350.723-T3	Rp 3/4	T 3	20	40	31	76,0	133,0	146,0	24,0	358,74
159745	KHRP1MSANTDT3	Rp 1	T 3	25	40	41	97,0	133,0	150,5	30,0	484,58
103561	350.725-T3	Rp 1 1/4	T 3	32	40	55	118,0	161,0	191,5	37,0	499,51
103562	350.726-T3	Rp 1 1/2	T 3	40	25	55	133,0	180,0	193,5	43,0	838,34
103563	350.727-T3	Rp 2	T 3	50	25	67	157,0	209,0	221,0	56,0	1119,92



350.725-T3

- Weitere Schaltstellungen auf Anfrage
- NAMUR-Steuerventile finden Sie auf Seite 431

Schaltstellungen 3-Wege-Kugelhähne mit pneumatischen Stellantrieb			
Variante	Grundstellung 0°	Drehrichtung	Schaltstellung 90°
L2			
T1			
T2			
T3			



HK und Seitenzahl eingeben (z. B. HK360)

Alle Produktvarianten, Dokumentation und weitere Informationen finden Sie in unserem Online-Shop.

Edelstahlkugelhähne

mit pneumatischem Stellantrieb - Basisausführung

Edelstahlkugelhahn mit pneumatischem Stellantrieb.

Pneumatischer Doppelkolbenschenkantrieb, Doppelschwingenprinzip.

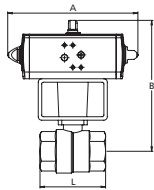

351.513-1

Material Antrieb	Aluminium eloxiert
Dichtmaterial Antrieb	NBR
Drehwinkel	90 °
Betriebstemperatur Antrieb	-20 bis 80 °C
Steuerdruck Antrieb max.	8,4 bar
Steuerdruck empfohlen	5,6 bar
Ventiladapter	nach Namur integriert
Material Kugelhahn	Edelstahl 1.4401/1.4301/1.4310/1.4408, Flanschplatte ISO 5211
Dichtmaterial Kugelhahn	PTFE / FKM
Betriebstemperatur Kugelhahn	-20 bis 150 °C

Edelstahlkugelhahn, Stellantrieb doppelwirkend, Ventiladapter nach NAMUR integriert

Artikel Nr.	Typen Nr.	Gewinde	DN	PN bar	L mm	A mm	B mm	Preis €
158753	351.509-2	Rp 3/8	10	100	55,0	159,0	144,2	279,24
158754	351.510-2	Rp 1/2	15	100	65,0	159,0	147,0	284,62
158755	351.511-1	Rp 3/4	20	100	70,0	174,2	160,5	329,74
158756	351.512-1	Rp 1	25	100	85,0	174,2	160,5	360,98
158757	351.513-1	Rp 1 1/4	32	64	95,0	188,5	188,5	427,50
158758	351.514-1	Rp 1 1/2	40	64	105,0	198,0	200,7	492,52
158759	351.515-1	Rp 2	50	40	125,0	237,0	221,2	656,42

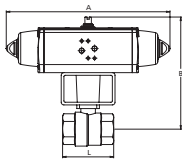

351.523-1

Edelstahlkugelhahn, Stellantrieb einwirkend, federschließend, Ventiladapter nach NAMUR integriert

Artikel Nr.	Typen Nr.	Gewinde	DN	PN bar	L mm	A mm	B mm	Preis €
158760	351.519-2	Rp 3/8	10	100	55,0	233,2	151,2	329,74
158761	351.520-2	Rp 1/2	15	100	65,0	233,2	154,0	334,48
158762	351.521-1	Rp 3/4	20	100	70,0	258,8	181,7	407,90
158763	351.522-1	Rp 1	25	100	85,0	258,8	185,7	438,72
158764	351.523-1	Rp 1 1/4	32	64	95,0	304,2	207,3	521,21
158765	351.524-1	Rp 1 1/2	40	64	105,0	338,5	217,3	616,71
158766	351.525-1	Rp 2	50	40	125,0	393,7	255,4	847,81



www.riegler.shop

HK und Seitenzahl eingeben (z. B. HK360)

Alle Produktvarianten, Dokumentation und weitere Informationen finden Sie in unserem Online-Shop.

Edelstahlkugelhähne

mit pneumatischem Stellantrieb

2-Wege-Hahn, 3-teilig, voller Durchgang.
Pneumatischer Schwenkantrieb in doppelt- oder einfachwirkender Ausführung und integriertem Stellungsanzeiger.

Genormte Schnittstellen:

Verbindungsstelle Antrieb/Armatur: Vier bzw. acht Innengewinde im Antriebsgehäuse nach EN ISO 5211.

Verbindungsstelle Antrieb/Steuerventil: Nach NAMUR bzw. VDI/VDE 3845.

Verbindungsstelle Antrieb/Signalgerät: Nach VDI/VDE 3845 (NAMUR).

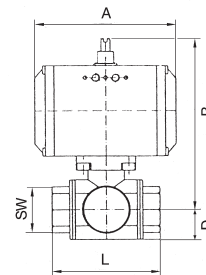

Material Antrieb	Aluminium eloxiert
Dichtmaterial Antrieb	NBR
Drehwinkel	90 °
Steuerdruck Antrieb max.	10 bar
Steuerdruck empfohlen	5,5 bar
Ventiladapter	nach NAMUR
Material Kugelhahn	Edelstahl 1.4401, mit ISO-Flanschplatte
Dichtmaterial Kugelhahn	PTFE
Betriebstemperatur	-20 bis 70 °C
Betriebsdruck max.	63 bar

Edelstahlkugelhahn, Stellantrieb doppeltwirkend

Artikel Nr.	Typen Nr.	Gewinde	DN	SW mm	L mm	A mm	B mm	D mm	Preis €
103595	350.510	Rp 1/2	15	29	75,0	133,0	144,0	24,0	305,61
103596	350.510/1	Rp 1/2	15	29	75,0	116,0	135,0	24,0	261,24
103597	350.511	Rp 3/4	20	35	80,0	133,0	148,0	27,0	324,48
103598	350.511/1	Rp 3/4	20	35	80,0	116,0	139,0	27,0	279,06
103599	350.512	Rp 1	25	41	90,0	133,0	157,0	30,0	395,92
103600	350.513	Rp 1 1/4	32	50	110,0	137,0	176,0	37,0	473,24
103601	350.514	Rp 1 1/2	40	58	120,0	137,0	186,0	40,0	541,37
103602	350.515	Rp 2	50	74	140,0	161,0	207,0	50,0	618,81
103603	350.516	Rp 2 1/2	65	89	185,0	180,0	238,0	60,0	1075,69
103604	350.517	Rp 3	80	104	205,0	209,0	257,0	82,0	1379,06

Edelstahlkugelhahn, Stellantrieb einfachwirkend - federschießend

Artikel Nr.	Typen Nr.	Gewinde	DN	SW mm	L mm	A mm	B mm	D mm	Preis €
103605	350.520	Rp 1/2	15	29	75,0	133,0	144,0	24,0	350,37
103606	350.520/1	Rp 1/2	15	29	75,0	116,0	135,0	24,0	302,28
103607	350.521	Rp 3/4	20	35	80,0	133,0	148,0	27,0	422,88
103608	350.522	Rp 1	25	41	90,0	137,0	170,0	33,0	483,84
103609	350.523	Rp 1 1/4	32	50	110,0	161,0	188,0	37,0	531,78
103610	350.524	Rp 1 1/2	40	58	120,0	180,0	198,0	40,0	729,18
103611	350.525	Rp 2	50	74	140,0	209,0	224,0	50,0	830,23
103612	350.526	Rp 2 1/2	65	85	185,0	221,0	268,0	60,0	1294,97
103613	350.527	Rp 3	80	100	205,0	221,0	280,0	67,0	1706,43



350.523



www.riegler.shop

HK und Seitenzahl eingeben (z. B. HK360)

Alle Produktvarianten, Dokumentation und weitere Informationen finden Sie in unserem Online-Shop.

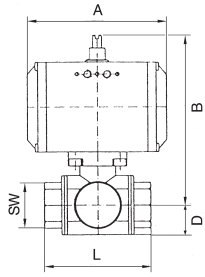

Edelstahlkugelhähne

mit pneumatischem Stellantrieb

3-Wege-Hahn, reduzierter Durchgang.

Pneumatischer Schwenkantrieb in doppelt- oder einfachwirkender Ausführung und integriertem Stellungsanzeiger.

Genormte Schnittstellen:

Verbindungsstelle Antrieb/Armatur: Vier bzw. acht Innengewinde im Antriebsgehäuse nach EN ISO 5211.

Verbindungsstelle Antrieb/Steuerventil: Nach NAMUR bzw. VDI/VDE 3845.

Verbindungsstelle Antrieb/Signalgerät: Nach VDI/VDE 3845 (NAMUR).

Material Antrieb	Aluminium eloxiert
Dichtmaterial Antrieb	NBR
Drehwinkel	90 °
Steuerdruck Antrieb max.	10 bar
Steuerdruck empfohlen	5,5 bar
Ventiladapter	nach NAMUR
Material Kugelhahn	Edelstahl 1.4401, mit ISO-Flanschplatte
Dichtmaterial Kugelhahn	PTFE / FKM
Betriebstemperatur	-20 bis 70 °C
Betriebsdruck max.	63 bar



350.624-L1

Edelstahlkugelhahn, 3-Wege, mit Stellantrieb doppelwirkend, L-Bohrung

Artikel Nr.	Typen Nr.	Gewinde	Stellung	DN	SW mm	L mm	A mm	B mm	D mm	Preis €
103614	350.622-L1	Rp 1/2	L 2	15	27	73,0	116,0	130,0	20,0	404,68
103615	350.623-L1	Rp 3/4	L 2	20	32	80,0	116,0	136,0	23,0	446,94
103616	350.624-L1	Rp 1	L 2	25	41	90,0	133,0	148,5	28,5	549,19
103617	350.625-L1	Rp 1 1/4	L 2	32	50	90,0	133,0	153,5	36,5	725,98
103618	350.626-L1	Rp 1 1/2	L 2	40	55	105,0	137,0	173,0	37,0	834,50
103619	350.627-L1	Rp 2	L 2	50	71	115,0	161,0	196,5	47,5	1137,70

Edelstahlkugelhahn, 3-Wege, mit Stellantrieb einfachwirkend, L-Bohrung

Artikel Nr.	Typen Nr.	Gewinde	Stellung	DN	SW mm	L mm	A mm	B mm	D mm	Preis €
103620	350.632-L1	Rp 1/2	L 2	15	27	73,0	133,0	139,0	20,0	445,35
103621	350.633-L1	Rp 3/4	L 2	20	32	80,0	137,0	159,0	23,0	519,32
103622	350.634-L1	Rp 1	L 2	25	41	90,0	161,0	174,5	28,5	647,35
103623	350.635-L1	Rp 1 1/4	L 2	32	50	90,0	161,0	179,5	36,5	846,44
103624	350.636-L1	Rp 1 1/2	L 2	40	55	105,0	180,0	185,0	37,0	966,00
103625	350.637-L1	Rp 2	L 2	50	71	115,0	209,0	213,5	47,5	1284,34

Edelstahlkugelhahn, 3-Wege, mit Stellantrieb doppelwirkend, T-Bohrung, Grundstellung T1

Artikel Nr.	Typen Nr.	Gewinde	Stellung	DN	SW mm	L mm	A mm	B mm	D mm	Preis €
103626	350.912-T1	Rp 1/2	T 1	15	27	73,0	116,0	130,0	20,0	404,68
159746	KHRP34ESANTDT1	Rp 3/4	T 1	20	32	80,0	116,0	136,0	23,0	455,21
103628	350.914-T1	Rp 1	T 1	25	41	90,0	133,0	148,5	28,5	549,19
103629	350.915-T1	Rp 1 1/4	T 1	32	50	90,0	133,0	153,5	36,5	725,98
103630	350.916-T1	Rp 1 1/2	T 1	40	55	105,0	137,0	173,0	37,0	818,68
159747	KHRP2ESANTDT1	Rp 2	T 1	50	71	115,0	161,0	196,5	47,5	1210,80

Edelstahlkugelhahn, 3-Wege, mit Stellantrieb doppelwirkend, T-Bohrung, Grundstellung T2

Artikel Nr.	Typen Nr.	Gewinde	Stellung	DN	SW mm	L mm	A mm	B mm	D mm	Preis €
159748	KHRP12ESANTDT2	Rp 1/2	T 2	15	27	73,0	116,0	130,0	20,0	411,66
103633	350.913-T2	Rp 3/4	T 2	20	32	80,0	116,0	136,0	23,0	446,94
103634	350.914-T2	Rp 1	T 2	25	41	90,0	133,0	148,5	28,5	549,19
103635	350.915-T2	Rp 1 1/4	T 2	32	50	90,0	133,0	153,5	36,5	725,98
103636	350.916-T2	Rp 1 1/2	T 2	40	55	105,0	137,0	173,0	37,0	818,68
103637	350.917-T2	Rp 2	T 2	50	71	115,0	161,0	196,5	47,5	1137,70

- ➔ Weitere Schaltstellungen auf Anfrage
- ➔ Schaltstellungen siehe Seite 307



www.riegler.shop

HK und Seitenzahl eingeben (z. B. HK360)

Alle Produktvarianten, Dokumentation und weitere Informationen finden Sie in unserem Online-Shop.

Endlagen-Rückmeldungen

Robustes, kompaktes Signalgerät mit Aluminiumgehäuse

- Aufbau auf Antriebsbohrbild 80 x 30 mm oder 130 x 30 mm
- Montagebrücke höhenverstellbar für Antriebswellenhöhe 20/30/40/50 mm
- mit weit sichtbarer 3D Stellungsanzeige
- leicht einstellbare, selbst arretierende Schaltnocke

Endlagen-Rückmeldung

Mikroschalter SPDT

Umgebungstemperatur	-25 bis 80 °C
Gehäuse	Aluminium
Schaltfunktion	Mechanisch (NO/NC), versilberter Kontakte
Kabelverschraubung	M20x1,5
Schutzart	IP 66/67, gem. DIN EN 60529
Ausführung	mit Mikroschalter

Endlagen-Rückmeldung aus Aluminium, Mikroschalter SPDT

Artikel Nr.	Typen Nr.	Spannungsbereich	Nenn-Schaltleistung	Beschreibung	Preis €
117191	ELRAMS	12-250 V AC/DC	AC: 10A/250V, DC: 2,5A/24V	SPDT - Mikroschalter 2-fach	149,90



ELRAMS



Endlagen-Rückmeldung

Induktivsensor PNP

Umgebungstemperatur	-25 bis 80 °C
Gehäuse	Aluminium
Schaltfunktion	PNP (NO)
Kabelverschraubung	M20x1,5
Schutzart	IP 66/67, gem. DIN EN 60529
Ausführung	mit Induktivschalter

Endlagen-Rückmeldung aus Aluminium, Induktivsensor PNP

Artikel Nr.	Typen Nr.	Spannungsbereich	Nenn-Schaltleistung	Beschreibung	Preis €
117192	ELRAIS	10-30 V DC	0-200mA	IS5001 - Induktivschalter 4-fach	279,90



ELRAIS

Endlagen-Rückmeldung

Induktivsensor NAMUR

Umgebungstemperatur	-25 bis 70 °C
Gehäuse	Aluminium
Schaltfunktion	Induktiv (NAMUR NO/NC)
Kabelverschraubung	M20x1,5
Schutzart	IP 66/67, gem. DIN EN 60529
Ausführung	mit Induktivschalter ATEX-Ausführung

Endlagen-Rückmeldung aus Aluminium, Induktivsensor NAMUR

Artikel Nr.	Typen Nr.	Spannungsbereich	Nenn-Schaltleistung	Beschreibung	Preis €
117198	ELRAISEx	8,2V DC	<= 1,0mA / >=2,1mA	NJ2 -Induktivschalter 4-fach	309,90

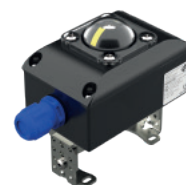

ELRAISEx



www.riegler.shop

HK und Seitenzahl eingeben (z. B. HK360)

Alle Produktvarianten, Dokumentation und weitere Informationen finden Sie in unserem Online-Shop.

Endlagen-Rückmeldungen

Kompaktes Signalgerät in Kunststoffgehäuse

- Aufbau auf Antriebsbohrbild 80 x 30 mm oder 130 x 30 mm
- Montagebrücke höhenverstellbar für Antriebswellenhöhe 20/30/40/50 mm
- weit sichtbare 3D Stellungsanzeige
- leicht einstellbare, selbst arretierende Schaltnocke

Endlagen-Rückmeldung

Mikroschalter SPDT



ELRPMS

Umgebungstemperatur	-25 bis 80 °C
Gehäuse	PA6/PC
Schaltfunktion	Wechsler (NO/NC), versilberter Kontakte
Kabelverschraubung	M20x1,5
Schutzart	IP 67, gem. DIN EN 60529
Ausführung	mit Mikroschalter

Endlagen-Rückmeldung aus PA6/PC, Mikroschalter SPDT

Artikel Nr.	Typen Nr.	Spannungsbereich	Nenn-Schaltleistung	Beschreibung	Preis €
117213	ELRPMS	12-250 V AC/DC	AC: 10A/250V, DC: 2,5A/24V	SPDT - Mikroschalter 2-fach	89,90

Endlagen-Rückmeldung

Induktivsensor PNP



ELRPIS

Umgebungstemperatur	-25 bis 80 °C
Gehäuse	PA6/PC
Schaltfunktion	PNP (NO)
Kabelverschraubung	M20x1,5
Schutzart	IP 66/67, gem. DIN EN 60529
Ausführung	mit Induktivschalter

Endlagen-Rückmeldung aus PA6/PC, Induktivsensor PNP

Artikel Nr.	Typen Nr.	Spannungsbereich	Nenn-Schaltleistung	Beschreibung	Preis €
117247	ELRPIS	10-30 V DC	0-200mA	IS5001 - Induktivschalter 4-fach	179,90

Endlagen-Rückmeldung

Induktivsensor NAMUR



ELRPISEx

Umgebungstemperatur	-25 bis 70 °C
Gehäuse	PA
Schaltfunktion	Induktiv (NAMUR NO/NC)
Kabelverschraubung	M20x1,5
Schutzart	IP 67, gem. DIN EN 60529
Ausführung	mit Induktivschalter ATEX-Ausführung

Endlagen Rückmeldung aus PA glasfaserverstärkt, Induktivsensor NAMUR

Artikel Nr.	Typen Nr.	Spannungsbereich	Nenn-Schaltleistung	Beschreibung	Preis €
117259	ELRPISEx	8,2V DC	<= 1,0mA / >=2,1mA	NJ2 -Induktivschalter 4-fach	224,90



www.riegler.shop

HK und Seitenzahl eingeben (z. B. HK360)

Alle Produktvarianten, Dokumentation und weitere Informationen finden Sie in unserem Online-Shop.

Messingkugelhähne

mit elektrischem Stellantrieb

PLUS

Spannungsbereich 230 VAC, 50 Hz bzw. 24 VDC.
2-Wege-Hahn, voller Durchgang, für neutrale Gase und Flüssigkeiten.
Reversierbarer elektrischer Drehantrieb.

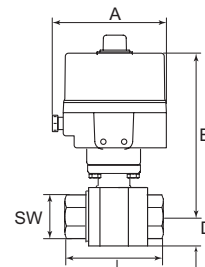

Gehäuse	Aluminium pulverbeschichtet
Schutzart	IP 68
Umgebungstemperatur	-30 bis 70 °C
Luftfeuchtigkeit	30 % bis 95 %
Stellungsanzeiger	manuelle Handnotbetätigung
Einschaltdauer	30 %
Aufbauflansch	ISO 5211
Material	Messing vernickelt
Kugel	Messing hartverchromt
Schaltwelle	Messing hartverchromt
Kugeldichtung	PTFE, glasfaserverstärkt
Schaltwellendichtung	FKM
Betriebstemperatur	-20 bis 70 °C

Messingkugelhahn mit Elektroantrieb 230 VAC, 50 Hz, Stellzeit 15 sec.

Artikel Nr.	Typen Nr.	Gewinde	DN	PN bar	SW mm	L mm	A mm	B mm	D mm	Preis €
103694	350.1810R	Rp 1/2	15	40	26	75,0	153,0	164,5	17,0	642,96
103695	350.1811R	Rp 3/4	20	40	32	80,0	153,0	167,0	20,0	644,98
103696	350.1812R	Rp 1	25	40	41	90,0	153,0	170,5	25,0	656,92
103697	350.1813R	Rp 1 1/4	32	40	50	110,0	153,0	181,5	30,0	688,13
103698	350.1814R	Rp 1 1/2	40	25	55	120,0	153,0	188,0	36,0	711,78
103699	350.1815R	Rp 2	50	25	70	140,0	153,0	199,5	44,0	767,41



350.2812R



Messingkugelhahn mit Elektroantrieb 24 VDC, Stellzeit 20 sec.

Artikel Nr.	Typen Nr.	Gewinde	DN	PN bar	SW mm	L mm	A mm	B mm	D mm	Preis €
103700	350.2810R	Rp 1/2	15	40	26	75,0	153,0	164,5	17,0	642,96
103701	350.2811R	Rp 3/4	20	40	32	80,0	153,0	167,0	20,0	644,98
103702	350.2812R	Rp 1	25	40	41	90,0	153,0	170,5	25,0	656,92
103703	350.2813R	Rp 1 1/4	32	40	50	110,0	153,0	181,5	30,0	688,13
103704	350.2814R	Rp 1 1/2	40	25	55	120,0	153,0	188,0	36,0	711,78
103705	350.2815R	Rp 2	50	25	70	140,0	153,0	199,5	44,0	767,41



350.2815R



www.riegler.shop

HK und Seitenzahl eingeben (z. B. HK360)

Alle Produktvarianten, Dokumentation und weitere Informationen finden Sie in unserem Online-Shop.

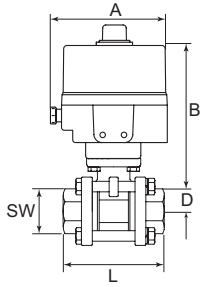

Edelstahlkugelhähne

mit elektrischem Stellantrieb

Spannungsbereich 230 VAC, 50 Hz bzw. 24 VDC.
Reversierbarer elektrischer Drehantrieb.

Gehäuse	Aluminium pulverbeschichtet
Schutzart	IP 68
Umgebungstemperatur	-30 bis 70 °C
Luftfeuchtigkeit	30 % bis 95 %
Stellungsanzeiger	manuelle Handnotbetätigung
Einschaltdauer	30 %
Aufbauflansch	ISO 5211
Baulänge	DIN 3203 - M3
Material	Edelstahl 1.4401 / 1.4408
Kugeldichtung	PTFE, glasfaserverstärkt
Schaltwellendichtung	PTFE, glasfaserverstärkt
Mediumstemperatur	-10 bis 200 °C
Betriebsdruck max.	63 bar



350.3810R



350.4812R

Edelstahlkugelhahn mit Elektroantrieb 230 VAC, 50 Hz

Artikel Nr.	Typen Nr.	Gewinde	DN	SW mm	Stellzeit sec.	L mm	A mm	B mm	D mm	Preis €
103706	350.3810R	Rp 1/2	15	28	15	75,0	153,0	152,5	14,0	688,92
103707	350.3811R	Rp 3/4	20	35	15	80,0	153,0	153,0	17,5	714,02
103708	350.3812R	Rp 1	25	41	15	90,0	153,0	158,0	20,5	751,88
103709	350.3813R	Rp 1 1/4	32	50	15	110,0	153,0	159,5	25,0	786,80
103710	350.3814R	Rp 1 1/2	40	58	15	120,0	153,0	165,5	29,0	870,74
103711	350.3815R	Rp 2	50	73	22	140,0	153,0	201,0	36,5	1267,87

Edelstahlkugelhahn mit Elektroantrieb 24 VDC

Artikel Nr.	Typen Nr.	Gewinde	DN	SW mm	Stellzeit sec.	L mm	A mm	B mm	D mm	Preis €
103712	350.4810R	Rp 1/2	15	28	20	75,0	153,0	152,5	14,0	688,92
103713	350.4811R	Rp 3/4	20	35	20	80,0	153,0	153,0	17,5	714,02
103714	350.4812R	Rp 1	25	41	20	90,0	153,0	158,0	20,5	751,88
103715	350.4813R	Rp 1 1/4	32	50	20	110,0	153,0	159,5	25,0	786,80
103716	350.4814R	Rp 1 1/2	40	58	20	120,0	153,0	165,5	29,0	870,74
103717	350.4815R	Rp 2	50	73	30	140,0	153,0	201,0	36,5	1267,87



www.riegler.shop

HK und Seitenzahl
eingeben (z. B. HK360)

Alle Produktvarianten, Dokumenta-
tion und weitere Informationen
finden Sie in unserem Online-Shop.

Zwischenflansch-Absperrklappen

mit pneumatischem Stellantrieb



Zwischenflansch-Absperrklappen mit pneumatischem Stellantrieb.
Pneumatischer Schwenkantrieb in doppelt- oder einfachwirkender Ausführung.

Geeignet für Wasser/Dampf, Seewasser, Salzwasser, Ester, Keton, Alkali, Ätznatron, Natriumhydroxid.
Nicht empfohlen für Kohlenwasserstoffe, Öle, Fette.

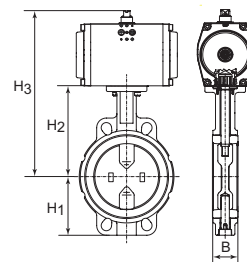

Material Antrieb	Aluminium eloxiert
Dichtmaterial Antrieb	NBR
Drehwinkel	90 °
Steuerdruck min.	5 bar
Steuerdruck max.	5,5 bar
Ventiladapter	serienmäßig vorhanden, Ansteuerung über 3/2-, 5/2-Wegeventil
Gehäuse	Grauguß GG25 epoxyharzbeschichtet, Farbe RAL 5015
Scheibe	Edelstahl CF8M/1.4404
Dichtmaterial	EPDM
Schaltwelle	SS416
Schaltwellendichtung	EPDM
Betriebsdruck max.	16 bar
Betriebstemperatur	-15 bis 120 °C

Zwischenflansch-Absperrklappe, Stellantrieb doppeltwirkend

Artikel Nr.	Typen Nr.	DN	H1 mm	H2 mm	H3 mm	L mm	B mm	Preis €
103667	350.4040B	40	68,0	108,0	212,0	94,0	38,0	280,91
103668	350.4050B	50	71,0	143,0	247,0	100,0	47,0	283,03
103669	350.4065B	65	78,0	155,0	259,0	115,0	49,0	302,28
103670	350.4080B	80	89,0	162,0	280,0	127,0	47,0	323,16
103671	350.4100B	100	102,0	178,0	308,0	163,0	56,0	426,47
103672	350.4125B	125	123,0	191,0	321,0	190,0	59,0	490,50
103673	350.4150B	150	138,0	205,0	352,0	216,0	59,0	707,11



350.4065B



Zwischenflansch-Absperrklappe, Stellantrieb einfachwirkend - federschießend

Artikel Nr.	Typen Nr.	DN	H1 mm	H2 mm	H3 mm	L mm	B mm	Preis €
103674	350.5040B	40	68,0	108,0	238,0	94,0	38,0	381,04
103675	350.5050B	50	71,0	143,0	273,0	100,0	47,0	382,91
103676	350.5065B	65	78,0	155,0	285,0	115,0	49,0	437,11
103677	350.5080B	80	89,0	162,0	292,0	127,0	47,0	515,73
103678	350.5100B	100	102,0	178,0	348,0	163,0	56,0	713,09
103679	350.5125B	125	123,0	191,0	361,0	190,0	59,0	862,51
103680	350.5150B	150	138,0	265,0	395,0	216,0	59,0	1084,19



350.4150B



www.riegler.shop

HK und Seitenzahl eingeben (z. B. HK360)

Alle Produktvarianten, Dokumentation und weitere Informationen finden Sie in unserem Online-Shop.

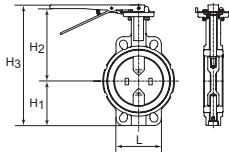

Zwischenflansch-Absperrklappen

mit Handhebel



Zwischenflansch-Absperrklappen mit Handhebel geeignet für Wasser/Dampf, Seewasser, Salzwasser, Ester, Keton, Alkali, Ätznatron, Natriumhydroxid.
Nicht empfohlen für Kohlenwasserstoffe, Öle, Fette.

Gehäuse	Grauguß GG25 epoxydharzbeschichtet, Farbe RAL 5015
Scheibe	Edelstahl CF8M/1.4404
Dichtmaterial	EPDM
Schaltwelle	SS416
Schaltwellendichtung	EPDM
Handhebel	GG25 epoxydharzbeschichtet
Betriebsdruck max.	16 bar
Betriebstemperatur	-15 bis 120 °C



350.6065B

Zwischenflansch-Absperrklappe

Artikel Nr.	Typen Nr.	DN	H1 mm	H2 mm	H3 mm	L mm	B mm	Preis €
103681	350.6040B	40	68,0	94,0	198,0	94,0	38,0	129,63
103682	350.6050B	50	71,0	143,0	236,0	100,0	47,0	136,54
103683	350.6065B	65	78,0	155,0	255,0	115,0	49,0	137,74
103684	350.6080B	80	89,0	162,0	273,0	127,0	47,0	157,92
103685	350.6100B	100	102,0	178,0	302,0	163,0	56,0	192,85
103686	350.6125B	125	123,0	191,0	336,0	190,0	59,0	259,53
103687	350.6150B	150	138,0	205,0	365,0	216,0	59,0	341,23



www.riegler.shop

HK und Seitenzahl eingeben (z. B. HK360)

Alle Produktvarianten, Dokumentation und weitere Informationen finden Sie in unserem Online-Shop.

Koaxialventile

pneumatisch betätigt

EASY

2/2-Wege-Koaxialventil, speziell entwickelt für den automatisierten Anlagenbau.

Preiswerte, kompakte, platzsparende und funktionssichere Alternative zum Kugelhahn mit pneumatischem Drehantrieb.

Das Ventil hat 100% Durchgang und - konstruktionsbedingt - nur minimale Strömungsverluste.

Steuerung erfolgt mittels gefilterter Druckluft.

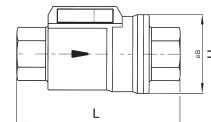

Gehäuse	Messing vernickelt
Innenteile	Messing vernickelt
Feder	Edelstahl
Anschluss	NAMUR-Schnittstelle, direkt: 2 x G 1/8
Betriebsdruck max.	10 bar
Einbaulage	beliebig

Koaxialventil, doppelwirkend, Dichtmaterial NBR

Artikel Nr.	Typen Nr.	Gewinde	Dichtmaterial	Steuerdruck bar	Betriebstemperatur °C	DN	H mm	L mm	Preis €
103723	351.911	Rp 3/8	NBR	3 - 8	-20 bis 80	10	46,0	98,0	120,95
103724	351.912	Rp 1/2	NBR	3 - 8	-20 bis 80	15	51,7	112,0	132,38
103725	351.913	Rp 3/4	NBR	3 - 8	-20 bis 80	20	63,5	135,0	149,64
103726	351.914	Rp 1	NBR	3 - 8	-20 bis 80	25	69,0	143,0	171,96
133388	351.915	Rp 1 1/4	NBR	3 - 8	-20 bis 80	32	86,0	165,0	262,49
133389	351.916	Rp 1 1/2	NBR	3 - 8	-20 bis 80	40	96,0	180,0	326,24
133390	351.917	Rp 2	NBR	3 - 8	-20 bis 80	50	109,0	207,0	453,70



351.912



Koaxialventil, doppelwirkend, Dichtmaterial FKM

Artikel Nr.	Typen Nr.	Gewinde	Dichtmaterial	Steuerdruck bar	Betriebstemperatur °C	DN	H mm	L mm	Preis €
103727	351.921	Rp 3/8	FKM	3 - 8	-20 bis 150	10	46,0	98,0	135,52
103728	351.922	Rp 1/2	FKM	3 - 8	-20 bis 150	15	51,7	112,0	148,46
103729	351.923	Rp 3/4	FKM	3 - 8	-20 bis 150	20	63,5	135,0	168,69
103730	351.924	Rp 1	FKM	3 - 8	-20 bis 150	25	69,0	143,0	193,68
133391	351.925	Rp 1 1/4	FKM	3 - 8	-20 bis 150	32	86,0	165,0	278,71
133392	351.926	Rp 1 1/2	FKM	3 - 8	-20 bis 150	40	96,0	180,0	348,91
133393	351.927	Rp 2	FKM	3 - 8	-20 bis 150	50	109,0	207,0	480,70

Koaxialventil, einfachwirkend - federschließend, Dichtmaterial NBR

Artikel Nr.	Typen Nr.	Gewinde	Dichtmaterial	Steuerdruck bar	Betriebstemperatur °C	DN	H mm	L mm	Preis €
103731	351.941	Rp 3/8	NBR	4,2 - 8	-20 bis 80	10	46,0	98,0	133,30
103732	351.942	Rp 1/2	NBR	4,2 - 8	-20 bis 80	15	51,7	112,0	147,28
103733	351.943	Rp 3/4	NBR	4,2 - 8	-20 bis 80	20	63,5	135,0	167,19
103734	351.944	Rp 1	NBR	4,2 - 8	-20 bis 80	25	69,0	143,0	193,68
133394	351.945	Rp 1 1/4	NBR	4,2 - 8	-20 bis 80	32	86,0	165,0	279,79
133395	351.946	Rp 1 1/2	NBR	4,2 - 8	-20 bis 80	40	96,0	180,0	348,91
133396	351.947	Rp 2	NBR	4,2 - 8	-20 bis 80	50	109,0	207,0	475,84

Koaxialventil, einfachwirkend - federschließend, Dichtmaterial FKM

Artikel Nr.	Typen Nr.	Gewinde	Dichtmaterial	Steuerdruck bar	Betriebstemperatur °C	DN	H mm	L mm	Preis €
103735	351.951	Rp 3/8	FKM	4,2 - 8	-20 bis 150	10	46,0	98,0	148,46
103736	351.952	Rp 1/2	FKM	4,2 - 8	-20 bis 150	15	51,7	112,0	163,49
103737	351.953	Rp 3/4	FKM	4,2 - 8	-20 bis 150	20	63,5	135,0	186,23
103738	351.954	Rp 1	FKM	4,2 - 8	-20 bis 150	25	69,0	143,0	215,11
133397	351.955	Rp 1 1/4	FKM	4,2 - 8	-20 bis 150	32	86,0	165,0	292,77
133398	351.956	Rp 1 1/2	FKM	4,2 - 8	-20 bis 150	40	96,0	180,0	366,22
133399	351.957	Rp 2	FKM	4,2 - 8	-20 bis 150	50	109,0	207,0	516,16

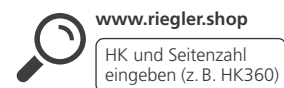

www.riegler.shop

HK und Seitenzahl eingeben (z. B. HK360)

Alle Produktvarianten, Dokumentation und weitere Informationen finden Sie in unserem Online-Shop.

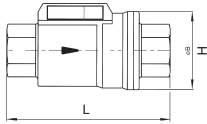

351.972

Koaxialventile

pneumatisch betätigt

EASY

Koaxialventil, einfachwirkend - federöffnend, Dichtmaterial NBR

Artikel Nr.	Typen Nr.	Gewinde	Dichtmaterial	Steuerdruck bar	Betriebs-temperatur °C	DN	H mm	L mm	Preis €
137353	351.971	Rp 3/8	NBR	4,2 - 8	-20 bis 80	10	46,0	98,0	125,25
137354	351.972	Rp 1/2	NBR	4,2 - 8	-20 bis 80	15	51,7	112,0	140,90
137355	351.973	Rp 3/4	NBR	4,2 - 8	-20 bis 80	20	63,5	135,0	167,33
137356	351.974	Rp 1	NBR	4,2 - 8	-20 bis 80	25	69,0	143,0	186,88
137357	351.975	Rp 1 1/4	NBR	4,2 - 8	-20 bis 80	32	86,0	165,0	279,79
137358	351.976	Rp 1 1/2	NBR	4,2 - 8	-20 bis 80	40	96,0	180,0	348,91
137359	351.977	Rp 2	NBR	4,2 - 8	-20 bis 80	50	109,0	207,0	482,84

Koaxialventil, einfachwirkend - federöffnend, Dichtmaterial FKM

Artikel Nr.	Typen Nr.	Gewinde	Dichtmaterial	Steuerdruck bar	Betriebs-temperatur °C	DN	H mm	L mm	Preis €
137360	351.981	Rp 3/8	FKM	4,2 - 8	-20 bis 150	10	46,0	98,0	138,47
137361	351.982	Rp 1/2	FKM	4,2 - 8	-20 bis 150	15	51,7	112,0	151,30
137362	351.983	Rp 3/4	FKM	4,2 - 8	-20 bis 150	20	63,5	135,0	180,35
137363	351.984	Rp 1	FKM	4,2 - 8	-20 bis 150	25	69,0	143,0	209,75
137364	351.985	Rp 1 1/4	FKM	4,2 - 8	-20 bis 150	32	86,0	165,0	292,77
137365	351.986	Rp 1 1/2	FKM	4,2 - 8	-20 bis 150	40	96,0	180,0	366,22
137366	351.987	Rp 2	FKM	4,2 - 8	-20 bis 150	50	109,0	207,0	501,41

➔ NAMUR-Steuerventile finden Sie auf Seite 431



www.riegler.shop

HK und Seitenzahl eingeben (z. B. HK360)

Alle Produktvarianten, Dokumentation und weitere Informationen finden Sie in unserem Online-Shop.

Schrägsitzventile mit Kolbenantrieb

Bronzeausführung



Schrägsitzventil mit externer Vorsteuerung und selbstausrichtendem Ventilteller für neutrale (Bronzegehäuse) oder aggressive Medien (Edelstahlgehäuse).

- ausgezeichnete Durchflusswerte aufgrund des Schrägsitzgehäuses
- Vermeidung von Wasserschlag durch Anströmung von unten gegen den Ventilteller
- Vakuumbetrieb möglich (Grobvakuum)

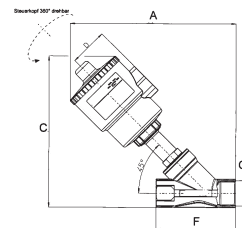

Mediumtemperatur	-10 bis 180 °C
Umgebungtemperatur	-20 bis 70 °C
Differenzdruck	0 - 16 bar
zulässiger statischer Druck max.	16 bar
Temperatur Steuermedium max.	60 °C
Gehäuse	Bronze
Dichtmaterial	PTFE
Spindel	Edelstahl
Steuerkopf	Polyamid (glasfaserverstärkt)
Steuerluftanschluss	G 1/8

Schrägsitzventil mit Kolbenantrieb, Funktion NC

Artikel Nr.	Typen Nr.	Gewinde	Betriebsdruck-Differenz max. bar	Kolben	Steuerdruck bar	A mm	C mm	F mm	Preis €
133197	3362.01	G 1/2	16	Messing vernickelt	4 - 10	163,0	153,0	65,0	145,17
133198	3362.02	G 3/4	10	Messing vernickelt	4 - 10	173,0	163,0	75,0	153,28
133199	3362.03	G 3/4	16	Messing vernickelt	4 - 10	191,0	181,0	75,0	170,94
133200	3362.04	G 1	11	Messing vernickelt	4 - 10	206,0	196,0	90,0	184,63
133201	3362.05	G 1	16	Messing vernickelt	4 - 8	246,0	236,0	90,0	249,15
133202	3362.06	G 1 1/4	14	Messing vernickelt	4 - 8	255,0	245,0	110,0	299,90
133203	3362.08	G 1 1/2	11	PBT + GF 30 %	4 - 8	270,0	264,0	120,0	340,02
133204	3362.09	G 1 1/2	16	PBT + GF 30 %	4 - 8	306,0	300,0	120,0	400,57
133205	3362.10	G 2	10	PBT + GF 30 %	4 - 8	316,0	311,0	150,0	459,02



3362.04



Zubehör für Schrägsitzventile mit Kolbenantrieb

Artikel Nr.	Typen Nr.	Beschreibung	Preis €
131434	NAP	NAMUR-Adapterplatte für Schrägsitzventile G 1/2 - G 2	19,24



NAP



www.riegler.shop

HK und Seitenzahl eingeben (z. B. HK360)

Alle Produktvarianten, Dokumentation und weitere Informationen finden Sie in unserem Online-Shop.

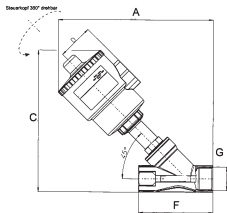

Schrägsitzventile mit Kolbenantrieb

Edelstahlausführung

Mediumtemperatur	-10 bis 180 °C
Umgebungstemperatur	-20 bis 70 °C
Differenzdruck	0 - 16 bar
zulässiger statischer Druck max.	16 bar
Temperatur Steuermedium max.	60 °C
Gehäuse	Edelstahl AISI 316
Dichtmaterial	PTFE
Spindel	Edelstahl
Steuerkopf	Polyamid (glasfaserverstärkt)
Steuerluftanschluss	G 1/8
Kolben	Messing vernickelt
Steuerdruck min.	4 bar
Steuerdruck max.	10 bar



3363.04

Schrägsitzventil mit Kolbenantrieb, Funktion NC

Artikel Nr.	Typen Nr.	Gewinde	Betriebsdruck-Differenz max. bar	A mm	C mm	F mm	Preis €
133206	3363.01	G 1/2	16	190,0	169,0	85,0	222,61
133207	3363.02	G 3/4	10	195,0	176,0	95,0	233,23
133208	3363.03	G 3/4	16	213,0	195,0	95,0	250,37
133209	3363.04	G 1	11	219,0	202,0	105,0	292,86



NAP

Zubehör für Schrägsitzventile mit Kolbenantrieb

Artikel Nr.	Typen Nr.	Beschreibung	Preis €
131434	NAP	NAMUR-Adapterplatte für Schrägsitzventile G 1/2 - G 2	19,24



www.riegler.shop

HK und Seitenzahl eingeben (z. B. HK360)

Alle Produktvarianten, Dokumentation und weitere Informationen finden Sie in unserem Online-Shop.

Magnetventile

2/2-Wege-Ausführung

Preiswerte Baureihe in den Ausführungen

- direktgesteuert
- zwangsgesteuert
- vorgesteuert

Für alle Anwendungen mit Druckluft, neutralen Gasen und dünnflüssigen, neutralen Medien.

2/2-Wege-Magnetventile direktgesteuert

2/2-Wege-Ausführung

EASY

Gehäuse	Messing
Ventilsitz	Messing
Innenteile	Edelstahl
Elektrischer Anschluss	für Gerätesteckdose PG 9/PG 11, nach ISO 4400
Schutzart	IP 65 (bei Verwendung der Gerätesteckdose)
Mediumtemperatur	-10 bis 140 °C
Dichtmaterial	FPM

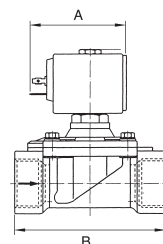

Magnetventil, stromlos geschlossen, direktgesteuert, 230 V, 50 - 60 Hz

Artikel Nr.	Typen Nr.	Gewinde	Betriebsdruck bar	Umgebungstemperatur °C	DN	A mm	B mm	Bauform	Preis €
102883	MV 1311	G 1/8	0 - 18	-10 bis 60	2,3	41,0	30,0	1	38,23
102884	MV 1312	G 1/8	0 - 6	-10 bis 60	2,3	41,0	30,0	1	38,23
102885	MV 1313	G 1/8	0 - 14	-10 bis 80	2,5	54,0	40,0	2	55,57
102886	MV 1314	G 1/8	0 - 10	-10 bis 80	3	54,0	40,0	2	55,57
102887	MV 1315	G 1/4	0 - 14	-10 bis 80	2,5	54,0	40,0	2	55,57
102888	MV 1316	G 1/4	0 - 10	-10 bis 80	3	54,0	40,0	2	55,57
102889	MV 1317	G 1/4	0 - 5	-10 bis 80	4,5	54,0	40,0	2	55,57



Bauform 1



Bauform 2

Magnetventil, stromlos geschlossen, direktgesteuert, 24 V DC (Gleichstrom)

Artikel Nr.	Typen Nr.	Gewinde	Betriebsdruck bar	Umgebungstemperatur °C	DN	A mm	B mm	Bauform	Preis €
102890	MV 1321 G	G 1/8	0 - 8	-10 bis 60	2,3	41,0	30,0	1	38,23
102891	MV 1322 G	G 1/8	0 - 9	-10 bis 80	2,5	54,0	40,0	2	55,57
102892	MV 1324 G	G 1/8	0 - 6	-10 bis 80	3	54,0	40,0	2	55,57
102893	MV 1325 G	G 1/4	0 - 9	-10 bis 80	2,5	54,0	40,0	2	55,57
102894	MV 1326 G	G 1/4	0 - 6	-10 bis 80	3	54,0	40,0	2	55,57
102895	MV 1327 G	G 1/4	0 - 2	-10 bis 80	4,5	54,0	40,0	2	55,57

Magnetventil, stromlos offen, direktgesteuert, 230 V, 50 - 60 Hz

Artikel Nr.	Typen Nr.	Gewinde	Betriebsdruck bar	Umgebungstemperatur °C	DN	A mm	B mm	Bauform	Preis €
102896	MV 1331	G 1/8	0 - 20	-10 bis 80	2	54,0	40,0	2	75,46
102897	MV 1332	G 1/8	0 - 14	-10 bis 80	2,5	54,0	40,0	2	75,46
102898	MV 1333	G 1/4	0 - 10	-10 bis 80	3	54,0	40,0	2	75,46
102899	MV 1334	G 1/4	0 - 4	-10 bis 80	4,5	54,0	40,0	2	75,46

Magnetventil, stromlos offen, direktgesteuert, 24 V DC (Gleichstrom)

Artikel Nr.	Typen Nr.	Gewinde	Betriebsdruck bar	Umgebungstemperatur °C	DN	A mm	B mm	Bauform	Preis €
102900	MV 1341 G	G 1/8	0 - 20	-10 bis 80	2	54,0	40,0	2	75,46
102901	MV 1342 G	G 1/8	0 - 14	-10 bis 80	2,5	54,0	40,0	2	75,46
102902	MV 1343 G	G 1/4	0 - 10	-10 bis 80	3	54,0	40,0	2	75,46
102903	MV 1344 G	G 1/4	0 - 4	-10 bis 80	4,5	54,0	40,0	2	75,46

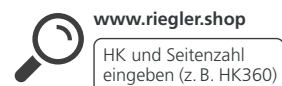

Alle Produktvarianten, Dokumentation und weitere Informationen finden Sie in unserem Online-Shop.

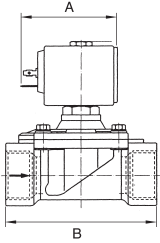

2/2-Wege-Magnetventile zwangsgesteuert

2/2-Wege-Ausführung

EASY

Gehäuse	Messing
Ventilsitz	Messing
Innenteile	Edelstahl
Elektrischer Anschluss	für Gerätesteckdose PG 9/PG 11, nach ISO 4400
Schutzart	IP 65 (bei Verwendung der Gerätesteckdose)
Mediumtemperatur	-10 bis 90 °C
Umgebungstemperatur	-10 bis 80 °C
Dichtmaterial	NBR
Bauform	8



Bauform 8

Magnetventil, stromlos geschlossen, zwangsgesteuert, 230 V, 50 - 60 Hz

Artikel Nr.	Typen Nr.	Gewinde	Betriebsdruck bar	DN	A mm	B mm	Preis €
102904	MV 1411	G 3/8	0 - 14	11	54,0	56,0	98,19
102905	MV 1412	G 1/2	0 - 14	16	54,0	70,0	98,19
102906	MV 1413	G 3/4	0 - 14	16	54,0	70,0	98,19
102907	MV 1414	G 1	0 - 14	25	67,0	104,0	173,09
102908	MV 1415	G 1	0 - 16	25	54,0	104,0	145,95

Magnetventil, stromlos geschlossen, zwangsgesteuert, 24 V DC (Gleichstrom)

Artikel Nr.	Typen Nr.	Gewinde	Betriebsdruck bar	DN	A mm	B mm	Preis €
102909	MV 1411 G	G 3/8	0 - 14	11	67,0	56,0	124,63
102910	MV 1412 G	G 1/2	0 - 14	16	67,0	70,0	136,14
102911	MV 1413 G	G 3/4	0 - 14	16	67,0	70,0	136,14
102912	MV 1414 G	G 1	0 - 6	25	67,0	104,0	173,09

2/2-Wege-Magnetventile vorgesteuert

2/2-Wege-Ausführung

EASY

Gehäuse	Messing
Ventilsitz	Messing
Innenteile	Edelstahl
Elektrischer Anschluss	für Gerätesteckdose PG 9/PG 11, nach ISO 4400
Schutzart	IP 65 (bei Verwendung der Gerätesteckdose)
Umgebungstemperatur	-10 bis 80 °C



Bauform 3



Bauform 4

Magnetventil, stromlos geschlossen, vorgesteuert, 230 V, 50 - 60 Hz

Artikel Nr.	Typen Nr.	Gewinde	Betriebsdruck bar	Mediumtemperatur °C	DN	Dichtmaterial	A mm	B mm	Bauform	Preis €
102914	MV 1352	G 3/8	0,1 - 20	-10 bis 90	12	NBR	54,0	50,0	3	70,20
102913	MV 1351	G 3/8	0,1 - 20	-10 bis 140	12	FPM	54,0	50,0	3	74,31
102915	MV 1353	G 3/8	0,2 - 16	-10 bis 90	13	NBR	54,0	60,0	4	78,44
102916	MV 1354	G 3/8	0,2 - 16	-10 bis 140	13	FPM	54,0	60,0	4	82,56
102917	MV 1355	G 3/8	0,2 - 16	-10 bis 90	13	NBR	40,0	60,0	5	66,51
102918	MV 1356	G 3/8	0,2 - 16	-10 bis 140	13	FPM	40,0	60,0	5	70,20
102920	MV 1358	G 1/2	0,1 - 20	-10 bis 90	12	NBR	54,0	50,0	3	70,20
102919	MV 1357	G 1/2	0,1 - 20	-10 bis 140	12	FPM	54,0	50,0	3	74,31
102921	MV 1359	G 1/2	0,2 - 16	-10 bis 90	13	NBR	54,0	66,0	4	78,44
102922	MV 1360	G 1/2	0,2 - 16	-10 bis 140	13	FPM	54,0	66,0	4	82,56
102923	MV 1361	G 1/2	0,2 - 16	-10 bis 90	13	NBR	40,0	66,0	5	66,51
102924	MV 1362	G 1/2	0,2 - 16	-10 bis 140	13	FPM	40,0	66,0	5	70,20
102925	MV 1363	G 3/4	0,2 - 16	-10 bis 90	19	NBR	54,0	104,0	6	125,63
102926	MV 1364	G 1	0,2 - 16	-10 bis 90	25	NBR	54,0	104,0	6	137,42



www.riegler.shop

HK und Seitenzahl eingeben (z. B. HK360)

Alle Produktvarianten, Dokumentation und weitere Informationen finden Sie in unserem Online-Shop.

2/2-Wege-Magnetventile vorgesteuert

2/2-Wege-Ausführung

EASY

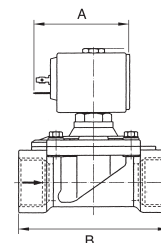

Magnetventil, stromlos geschlossen, vorgesteuert, 230 V, 50 - 60 Hz										
Artikel Nr.	Typen Nr.	Gewinde	Betriebsdruck bar	Mediums-temperatur °C	DN	Dichtmaterial	A mm	B mm	Bauform	Preis €
102927	MV 1365	G 1 1/4	0,2 - 10	-10 bis 90	35	NBR	54,0	144,0	6	269,61
102928	MV 1366	G 1 1/2	0,2 - 10	-10 bis 90	40	NBR	54,0	144,0	6	285,07
102929	MV 1367	G 2	0,2 - 10	-10 bis 90	50	NBR	54,0	172,0	6	423,63

Magnetventil, stromlos geschlossen, vorgesteuert, 24 V DC (Gleichstrom)										
Artikel Nr.	Typen Nr.	Gewinde	Betriebsdruck bar	Mediums-temperatur °C	DN	Dichtmaterial	A mm	B mm	Bauform	Preis €
102931	MV 1362 G	G 3/8	0,1 - 10	-10 bis 90	12	NBR	54,0	50,0	3	70,20
102930	MV 1361 G	G 3/8	0,1 - 10	-10 bis 140	12	FPM	54,0	50,0	3	74,31
102932	MV 1363 G	G 3/8	0,2 - 16	-10 bis 90	13	NBR	54,0	60,0	4	78,44
102933	MV 1364 G	G 3/8	0,2 - 16	-10 bis 140	13	FPM	54,0	60,0	4	82,56
102934	MV 1365 G	G 3/8	0,2 - 16	-10 bis 90	13	NBR	40,0	60,0	5	66,51
102935	MV 1366 G	G 3/8	0,2 - 16	-10 bis 140	13	FPM	40,0	60,0	5	70,20
102937	MV 1368 G	G 1/2	0,1 - 10	-10 bis 90	12	NBR	54,0	50,0	3	70,20
102936	MV 1367 G	G 1/2	0,1 - 10	-10 bis 140	12	FPM	54,0	50,0	3	74,31
102938	MV 1369 G	G 1/2	0,2 - 16	-10 bis 90	13	NBR	54,0	66,0	4	78,44
102939	MV 1370 G	G 1/2	0,2 - 16	-10 bis 140	13	FPM	54,0	66,0	4	82,56
102940	MV 1371 G	G 1/2	0,2 - 16	-10 bis 90	13	NBR	40,0	66,0	5	66,51
102941	MV 1372 G	G 1/2	0,2 - 16	-10 bis 140	13	FPM	40,0	66,0	5	70,20
102942	MV 1373 G	G 3/4	0,2 - 16	-10 bis 90	19	NBR	54,0	104,0	6	125,63
102943	MV 1374 G	G 1	0,2 - 16	-10 bis 90	25	NBR	54,0	104,0	6	137,42
102944	MV 1375 G	G 1 1/4	0,2 - 10	-10 bis 90	35	NBR	54,0	144,0	6	269,61
102945	MV 1376 G	G 1 1/2	0,2 - 10	-10 bis 90	40	NBR	54,0	144,0	6	285,07
102946	MV 1377 G	G 2	0,2 - 10	-10 bis 90	50	NBR	54,0	172,0	6	423,63



Bauform 5



Bauform 6



Magnetventil, stromlos offen, vorgesteuert, 230 V, 50 - 60 Hz										
Artikel Nr.	Typen Nr.	Gewinde	Betriebsdruck bar	Mediums-temperatur °C	DN	Dichtmaterial	A mm	B mm	Bauform	Preis €
102947	MV 1381	G 3/8	0,2 - 16	-10 bis 90	13	NBR	54,0	60,0	4	107,59
102948	MV 1382	G 1/2	0,2 - 16	-10 bis 90	13	NBR	54,0	66,0	4	107,59
102949	MV 1383	G 3/4	0,2 - 16	-10 bis 90	19	NBR	54,0	104,0	6	145,67
102950	MV 1384	G 1	0,2 - 16	-10 bis 90	25	NBR	54,0	104,0	6	157,48
102951	MV 1385	G 1 1/4	0,2 - 10	-10 bis 90	35	NBR	54,0	144,0	6	289,36
102952	MV 1386	G 1 1/2	0,2 - 10	-10 bis 90	40	NBR	54,0	144,0	6	304,97
102953	MV 1387	G 2	0,2 - 10	-10 bis 90	50	NBR	54,0	172,0	6	407,43

Magnetventil, stromlos offen, vorgesteuert, 24 V DC (Gleichstrom)										
Artikel Nr.	Typen Nr.	Gewinde	Betriebsdruck bar	Mediums-temperatur °C	DN	Dichtmaterial	A mm	B mm	Bauform	Preis €
102954	MV 1391 G	G 3/8	0,2 - 16	-10 bis 90	13	NBR	54,0	60,0	4	107,59
102955	MV 1392 G	G 1/2	0,2 - 16	-10 bis 90	13	NBR	54,0	66,0	4	107,59
102956	MV 1393 G	G 3/4	0,2 - 16	-10 bis 90	19	NBR	54,0	104,0	6	145,67
102957	MV 1394 G	G 1	0,2 - 16	-10 bis 90	25	NBR	54,0	104,0	6	157,48
102958	MV 1395 G	G 1 1/4	0,2 - 10	-10 bis 90	35	NBR	54,0	144,0	6	289,36
102959	MV 1396 G	G 1 1/2	0,2 - 10	-10 bis 90	40	NBR	54,0	144,0	6	304,97
102960	MV 1397 G	G 2	0,2 - 10	-10 bis 90	50	NBR	54,0	172,0	6	407,43

 www.riegler.shop
HK und Seitenzahl eingeben (z. B. HK360)

Alle Produktvarianten, Dokumentation und weitere Informationen finden Sie in unserem Online-Shop.

Magnetventile

professionelle Standardserie

In vielen Bereichen wie dem Anlagenbau, der Prozesstechnik oder der Abfülltechnik sind Magnetventile eine optimale Lösung zur Steuerung und Regelung von Fluiden.

Mit dieser professionellen Standardserie bietet RIEGLER in Deutschland konstruierte Fluidventile, die in Europa produziert werden.

Ein konsequent geführtes Baukastensystem gewährleistet ein breites Spektrum an möglichen Ventil-Ausprägungen hinsichtlich Dichtwerkstoffen oder Ventilkörpern. Finden Sie Ihre benötigte Spezifikation nicht in unserem Standardsortiment, dann kontaktieren Sie uns gerne.

NEU 2/2-Wege-Magnetventile direktgesteuert

professionelle Standardserie

PLUS

Gehäuse	Messing
Ventilsitz	Messing und Edelstahl
Innenteile	Messing und Edelstahl
Schutzart	IP 65 (bei Verwendung der Gerätesteckdose)
Elektrischer Anschluss	Gerätesteckdose nach Industrienorm - DIN EN 175301-803 (G 1/4): Bauform A - EN 175301-803-B (G 1/8): Bauform B
Umgebungstemperatur	-20 bis 55 °C



MVA.18.MS.230.F.RD.2



MVA.14.MS.230.F.RD.3

Magnetventil, stromlos geschlossen, direktgesteuert, Wechselstrom

Artikel Nr.	Typen Nr.	Gewinde	DN	Spannung	Betriebsdruck bar	Mediumstemperatur °C	Dichtmaterial	Preis €
129275	MVA.18.MS.230.F.RD.2	G 1/8	2	230V AC	0 - 10	-15 bis 100	FPM	82,52
129276	MVA.18.MS.230.F.RD.2,5	G 1/8	2,5	230V AC	0 - 8	-15 bis 100	FPM	82,52
129295	MVA.14.MS.230.F.RD.3	G 1/4	3	230V AC	0 - 20	-15 bis 100	FPM	99,45
129296	MVA.14.MS.230.F.RD.4	G 1/4	4	230V AC	0 - 10	-15 bis 100	FPM	99,45

Magnetventil, stromlos geschlossen, direktgesteuert, Gleichstrom

Artikel Nr.	Typen Nr.	Gewinde	DN	Spannung	Betriebsdruck bar	Mediumstemperatur °C	Dichtmaterial	Preis €
129277	MVA.18.MS.24D.F.RD.2	G 1/8	2	24V DC	0 - 8	-15 bis 100	FPM	82,52
129278	MVA.18.MS.24D.F.RD.2,5	G 1/8	2,5	24V DC	0 - 6,5	-15 bis 100	FPM	82,52
129297	MVA.14.MS.24D.F.RD.3	G 1/4	3	24V DC	0 - 16	-15 bis 100	FPM	99,45
129298	MVA.14.MS.24D.F.RD.4	G 1/4	4	24V DC	0 - 8	-15 bis 100	FPM	99,45

Magnetventil, stromlos offen, direktgesteuert, Wechselstrom

Artikel Nr.	Typen Nr.	Gewinde	DN	Spannung	Betriebsdruck bar	Mediumstemperatur °C	Dichtmaterial	Preis €
129310	MVB.14.MS.230.F.RD.2,5	G 1/4	2,5	230V AC	0 - 10	-15 bis 100	FPM	179,76
129311	MVB.14.MS.230.F.RD.3	G 1/4	3	230V AC	0 - 6	-15 bis 100	FPM	179,76

Magnetventil, stromlos offen, direktgesteuert, Gleichstrom

Artikel Nr.	Typen Nr.	Gewinde	DN	Spannung	Betriebsdruck bar	Mediumstemperatur °C	Dichtmaterial	Preis €
129312	MVB.14.MS.24D.F.RD.2,5	G 1/4	2,5	24V DC	0 - 8	-15 bis 100	FPM	179,76
129313	MVB.14.MS.24D.F.RD.3	G 1/4	3	24V DC	0 - 5	-15 bis 100	FPM	201,42



www.riegler.shop

HK und Seitenzahl eingeben (z. B. HK360)

Alle Produktvarianten, Dokumentation und weitere Informationen finden Sie in unserem Online-Shop.

NEU 2/2-Wege-Magnetventile zwangsgesteuert

professionelle Standardserie

PLUS

Gehäuse	Messing
Ventilsitz	Messing und Edelstahl
Innenteile	Messing und Edelstahl
Elektrischer Anschluss	Gerätesteckdose, Industrienorm Bauform A – EN 175301-803-A
Schutzart	IP 65 (bei Verwendung der Gerätesteckdose)
Umgebungstemperatur	-10 bis 50 °C

Magnetventil, stromlos geschlossen, zwangsgesteuert, Wechselstrom

Artikel Nr.	Typen Nr.	Gewinde	DN	Spannung	Betriebsdruck bar	Mediumstemperatur °C	Dichtmaterial	Preis €
129435	MVA.38.MS.230.N.RZ.13	G 3/8	13	230V AC	0 - 12	-20 bis 85	NBR	186,20
129400	MVA.38.MS.230.F.RZ.13	G 3/8	13	230V AC	0 - 12	-10 bis 100	FPM	197,40
129436	MVA.12.MS.230.N.RZ.13	G 1/2	13	230V AC	0 - 12	-20 bis 85	NBR	186,20
129401	MVA.12.MS.230.F.RZ.13	G 1/2	13	230V AC	0 - 12	-10 bis 100	FPM	197,40
129437	MVA.34.MS.230.N.RZ.20	G 3/4	20	230V AC	0 - 12	-20 bis 85	NBR	315,03
129402	MVA.34.MS.230.F.RZ.20	G 3/4	20	230V AC	0 - 12	-10 bis 100	FPM	332,56
129438	MVA.1.MS.230.N.RZ.25	G 1	25	230V AC	0 - 12	-20 bis 85	NBR	315,03
129403	MVA.1.MS.230.F.RZ.25	G 1	25	230V AC	0 - 12	-10 bis 100	FPM	332,56
129439	MVA.114.MS.230.N.RZ.32	G 1 1/4	32	230V AC	0 - 12	-20 bis 85	NBR	737,13
129404	MVA.114.MS.230.F.RZ.32	G 1 1/4	32	230V AC	0 - 12	-10 bis 100	FPM	773,14
129440	MVA.112.MS.230.N.RZ.40	G 1 1/2	40	230V AC	0 - 12	-20 bis 85	NBR	751,58
129405	MVA.112.MS.230.F.RZ.40	G 1 1/2	40	230V AC	0 - 12	-10 bis 100	FPM	811,64
129441	MVA.2.MS.230.N.RZ.50	G 2	50	230V AC	0 - 12	-20 bis 85	NBR	948,36
129406	MVA.2.MS.230.F.RZ.50	G 2	50	230V AC	0 - 12	-10 bis 100	FPM	1004,19



MVA.12.MS.230.F.RZ



Magnetventil, stromlos geschlossen, zwangsgesteuert, Gleichstrom

Artikel Nr.	Typen Nr.	Gewinde	DN	Spannung	Betriebsdruck bar	Mediumstemperatur °C	Dichtmaterial	Preis €
129442	MVA.38.MS.24D.N.RZ.13	G 3/8	13	24V DC	0 - 12	-20 bis 85	NBR	186,20
129407	MVA.38.MS.24D.F.RZ.13	G 3/8	13	24V DC	0 - 12	-10 bis 100	FPM	197,40
129443	MVA.12.MS.24D.N.RZ.13	G 1/2	13	24V DC	0 - 12	-20 bis 85	NBR	186,20
129408	MVA.12.MS.24D.F.RZ.13	G 1/2	13	24V DC	0 - 12	-10 bis 100	FPM	197,40
129444	MVA.34.MS.24D.N.RZ.20	G 3/4	20	24V DC	0 - 12	-20 bis 85	NBR	315,03
129409	MVA.34.MS.24D.F.RZ.20	G 3/4	20	24V DC	0 - 12	-10 bis 100	FPM	332,56
129445	MVA.1.MS.24D.N.RZ.25	G 1	25	24V DC	0 - 12	-20 bis 85	NBR	315,03
129410	MVA.1.MS.24D.F.RZ.25	G 1	25	24V DC	0 - 12	-10 bis 100	FPM	332,56
129446	MVA.114.MS.24D.N.RZ.32	G 1 1/4	32	24V DC	0 - 12	-20 bis 85	NBR	737,13
129411	MVA.114.MS.24D.F.RZ.32	G 1 1/4	32	24V DC	0 - 12	-10 bis 100	FPM	773,14
129447	MVA.112.MS.24D.N.RZ.40	G 1 1/2	40	24V DC	0 - 12	-20 bis 85	NBR	751,58
129412	MVA.112.MS.24D.F.RZ.40	G 1 1/2	40	24V DC	0 - 12	-10 bis 100	FPM	811,64
129448	MVA.2.MS.24D.N.RZ.50	G 2	50	24V DC	0 - 12	-20 bis 85	NBR	948,36
129413	MVA.2.MS.24D.F.RZ.50	G 2	50	24V DC	0 - 12	-10 bis 100	FPM	1004,19

Magnetventil, stromlos offen, zwangsgesteuert, Wechselstrom

Artikel Nr.	Typen Nr.	Gewinde	DN	Spannung	Betriebsdruck bar	Mediumstemperatur °C	Dichtmaterial	Preis €
129478	MVB.38.MS.230.N.RZ.13	G 3/8	13	230V AC	0 - 12	-20 bis 85	NBR	349,89
129470	MVB.38.MS.230.F.RZ.13	G 3/8	13	230V AC	0 - 12	-10 bis 100	FPM	361,06
129479	MVB.12.MS.230.N.RZ.13	G 1/2	13	230V AC	0 - 12	-20 bis 85	NBR	349,89
129471	MVB.12.MS.230.F.RZ.13	G 1/2	13	230V AC	0 - 12	-10 bis 100	FPM	361,06
129480	MVB.34.MS.230.N.RZ.20	G 3/4	20	230V AC	0 - 12	-20 bis 85	NBR	478,72
129472	MVB.34.MS.230.F.RZ.20	G 3/4	20	230V AC	0 - 12	-10 bis 100	FPM	496,24
129481	MVB.1.MS.230.N.RZ.25	G 1	25	230V AC	0 - 12	-20 bis 85	NBR	478,72
129473	MVB.1.MS.230.F.RZ.25	G 1	25	230V AC	0 - 12	-10 bis 100	FPM	495,85



MVA.34.MS.230.F.RZ.20



www.riegler.shop

HK und Seitenzahl eingeben (z. B. HK360)

Alle Produktvarianten, Dokumentation und weitere Informationen finden Sie in unserem Online-Shop.

NEU 2/2-Wege-Magnetventile zwangsgesteuert

professionelle Standardserie

PLUS

Magnetventil, stromlos offen, zwangsgesteuert, Gleichstrom

Artikel Nr.	Typen Nr.	Gewinde	DN	Spannung	Betriebsdruck bar	Mediumtemperatur °C	Dichtmaterial	Preis €
129482	MVB.38.MS.24D.N.RZ.13	G 3/8	13	24V DC	0 - 12	-20 bis 85	NBR	349,89
129474	MVB.38.MS.24D.F.RZ.13	G 3/8	13	24V DC	0 - 12	-10 bis 100	FPM	361,06
129483	MVB.12.MS.24D.N.RZ.13	G 1/2	13	24V DC	0 - 12	-20 bis 85	NBR	349,89
129475	MVB.12.MS.24D.F.RZ.13	G 1/2	13	24V DC	0 - 12	-10 bis 100	FPM	361,06
129484	MVB.34.MS.24D.N.RZ.20	G 3/4	20	24V DC	0 - 12	-20 bis 85	NBR	478,72
129476	MVB.34.MS.24D.F.RZ.20	G 3/4	20	24V DC	0 - 12	-10 bis 100	FPM	496,24
129485	MVB.1.MS.24D.N.RZ.25	G 1	25	24V DC	0 - 12	-20 bis 85	NBR	478,72
129477	MVB.1.MS.24D.F.RZ.25	G 1	25	24V DC	0 - 12	-10 bis 100	FPM	496,24

NEU 2/2-Wege-Magnetventile vorgesteuert

professionelle Standardserie

PLUS

Gehäuse	Messing
Ventilsitz	Messing und Edelstahl
Innenteile	Messing und Edelstahl
Elektrischer Anschluss	Gerätesteckdose, Industrienorm Bauform A – EN 175301-803-A
Schutzart	IP 65 (bei Verwendung der Gerätesteckdose)
Umgebungstemperatur	-10 bis 50 °C



MVA.12.MS.230.F.RV.13

Magnetventil, stromlos geschlossen, vorgesteuert, Wechselstrom

Artikel Nr.	Typen Nr.	Gewinde	DN	Spannung	Betriebsdruck bar	Mediumtemperatur °C	Dichtmaterial	Preis €
129531	MVA.38.MS.230.N.RV.13	G 3/8	13	230V AC	0,5 - 16	-20 bis 85	NBR	111,19
129496	MVA.38.MS.230.F.RV.13	G 3/8	13	230V AC	0,5 - 16	-15 bis 100	FPM	118,94
129532	MVA.12.MS.230.N.RV.13	G 1/2	13	230V AC	0,5 - 16	-20 bis 85	NBR	111,19
129497	MVA.12.MS.230.F.RV.13	G 1/2	13	230V AC	0,5 - 16	-15 bis 100	FPM	118,94
129533	MVA.34.MS.230.N.RV.20	G 3/4	20	230V AC	0,5 - 16	-20 bis 85	NBR	170,21
129498	MVA.34.MS.230.F.RV.20	G 3/4	20	230V AC	0,5 - 16	-15 bis 100	FPM	186,62
129534	MVA.1.MS.230.N.RV.25	G 1	25	230V AC	0,5 - 16	-20 bis 85	NBR	170,21
129499	MVA.1.MS.230.F.RV.25	G 1	25	230V AC	0,5 - 16	-15 bis 100	FPM	186,62
129535	MVA.114.MS.230.N.RV.32	G 1 1/4	32	230V AC	0,5 - 12	-20 bis 85	NBR	310,07
129500	MVA.114.MS.230.F.RV.32	G 1 1/4	32	230V AC	0,5 - 12	-15 bis 100	FPM	349,94
129536	MVA.112.MS.230.N.RV.40	G 1 1/2	40	230V AC	0,5 - 12	-20 bis 85	NBR	310,07
129501	MVA.112.MS.230.F.RV.40	G 1 1/2	40	230V AC	0,5 - 12	-15 bis 100	FPM	349,94
129537	MVA.2.MS.230.N.RV.50	G 2	50	230V AC	0,5 - 10	-20 bis 85	NBR	397,94
129502	MVA.2.MS.230.F.RV.50	G 2	50	230V AC	0,5 - 10	-15 bis 100	FPM	446,12

Magnetventil, stromlos geschlossen, vorgesteuert, Gleichstrom

Artikel Nr.	Typen Nr.	Gewinde	DN	Spannung	Betriebsdruck bar	Mediumtemperatur °C	Dichtmaterial	Preis €
129538	MVA.38.MS.24D.N.RV.13	G 3/8	13	24V DC	0,5 - 16	-20 bis 85	NBR	111,19
129503	MVA.38.MS.24D.F.RV.13	G 3/8	13	24V DC	0,5 - 16	-15 bis 100	FPM	118,94
129539	MVA.12.MS.24D.N.RV.13	G 1/2	13	24V DC	0,5 - 16	-20 bis 85	NBR	111,19
129504	MVA.12.MS.24D.F.RV.13	G 1/2	13	24V DC	0,5 - 16	-15 bis 100	FPM	118,94
129540	MVA.34.MS.24D.N.RV.20	G 3/4	20	24V DC	0,5 - 16	-20 bis 85	NBR	170,21
129505	MVA.34.MS.24D.F.RV.20	G 3/4	20	24V DC	0,5 - 16	-15 bis 100	FPM	186,62
129541	MVA.1.MS.24D.N.RV.25	G 1	25	24V DC	0,5 - 16	-20 bis 85	NBR	170,21
129506	MVA.1.MS.24D.F.RV.25	G 1	25	24V DC	0,5 - 16	-15 bis 100	FPM	186,62



www.riegler.shop

HK und Seitenzahl eingeben (z. B. HK360)

Alle Produktvarianten, Dokumentation und weitere Informationen finden Sie in unserem Online-Shop.

NEU 2/2-Wege-Magnetventile vorgesteuert

professionelle Standardserie

PLUS ||

Magnetventil, stromlos geschlossen, vorgesteuert, Gleichstrom

Artikel Nr.	Typen Nr.	Gewinde	DN	Spannung	Betriebsdruck bar	Mediumstemperatur °C	Dichtmaterial	Preis €
129542	MVA.114.MS.24D.N.RV.32	G 1 1/4	32	24V DC	0,5 - 12	-20 bis 85	NBR	310,07
129507	MVA.114.MS.24D.F.RV.32	G 1 1/4	32	24V DC	0,5 - 12	-15 bis 100	FPM	349,94
129543	MVA.112.MS.24D.N.RV.40	G 1 1/2	40	24V DC	0,5 - 12	-20 bis 85	NBR	310,07
129508	MVA.112.MS.24D.F.RV.40	G 1 1/2	40	24V DC	0,5 - 12	-15 bis 100	FPM	349,94
129544	MVA.2.MS.24D.N.RV.50	G 2	50	24V DC	0,5 - 10	-20 bis 85	NBR	397,94
129509	MVA.2.MS.24D.F.RV.50	G 2	50	24V DC	0,5 - 10	-15 bis 100	FPM	446,12

Magnetventil, stromlos offen, vorgesteuert, Wechselstrom

Artikel Nr.	Typen Nr.	Gewinde	DN	Spannung	Betriebsdruck bar	Mediumstemperatur °C	Dichtmaterial	Preis €
129601	MVB.38.MS.230.N.RV.13	G 3/8	13	230V AC	0,5 - 12	-20 bis 85	NBR	175,62
129566	MVB.38.MS.230.F.RV.13	G 3/8	13	230V AC	0,5 - 12	-15 bis 100	FPM	183,37
129602	MVB.12.MS.230.N.RV.13	G 1/2	13	230V AC	0,5 - 12	-20 bis 85	NBR	175,62
129567	MVB.12.MS.230.F.RV.13	G 1/2	13	230V AC	0,5 - 12	-15 bis 100	FPM	183,37
129603	MVB.34.MS.230.N.RV.20	G 3/4	20	230V AC	0,5 - 12	-20 bis 85	NBR	234,61
129568	MVB.34.MS.230.F.RV.20	G 3/4	20	230V AC	0,5 - 12	-15 bis 100	FPM	251,05
129604	MVB.1.MS.230.N.RV.25	G 1	25	230V AC	0,5 - 12	-20 bis 85	NBR	234,61
129569	MVB.1.MS.230.F.RV.25	G 1	25	230V AC	0,5 - 12	-15 bis 100	FPM	251,05
129605	MVB.114.MS.230.N.RV.32	G 1 1/4	32	230V AC	0,5 - 10	-20 bis 85	NBR	374,47
129570	MVB.114.MS.230.F.RV.32	G 1 1/4	32	230V AC	0,5 - 10	-15 bis 100	FPM	414,37
129606	MVB.112.MS.230.N.RV.40	G 1 1/2	40	230V AC	0,5 - 10	-20 bis 85	NBR	374,47
129571	MVB.112.MS.230.F.RV.40	G 1 1/2	40	230V AC	0,5 - 10	-15 bis 100	FPM	414,37
129607	MVB.2.MS.230.N.RV.50	G 2	50	230V AC	0,5 - 10	-20 bis 85	NBR	462,36
129572	MVB.2.MS.230.F.RV.50	G 2	50	230V AC	0,5 - 10	-15 bis 100	FPM	510,58



MVB.12.MS.230.F.RV.13



Magnetventil, stromlos offen, vorgesteuert, Gleichstrom

Artikel Nr.	Typen Nr.	Gewinde	DN	Spannung	Betriebsdruck bar	Mediumstemperatur °C	Dichtmaterial	Preis €
129608	MVB.38.MS.24D.N.RV.13	G 3/8	13	24V DC	0,5 - 12	-20 bis 85	NBR	175,62
129573	MVB.38.MS.24D.F.RV.13	G 3/8	13	24V DC	0,5 - 12	-15 bis 100	FPM	183,37
129609	MVB.12.MS.24D.N.RV.13	G 1/2	13	24V DC	0,5 - 12	-20 bis 85	NBR	175,62
129574	MVB.12.MS.24D.F.RV.13	G 1/2	13	24V DC	0,5 - 12	-15 bis 100	FPM	183,37
129610	MVB.34.MS.24D.N.RV.20	G 3/4	20	24V DC	0,5 - 12	-20 bis 85	NBR	234,61
129575	MVB.34.MS.24D.F.RV.20	G 3/4	20	24V DC	0,5 - 12	-15 bis 100	FPM	251,05
129611	MVB.1.MS.24D.N.RV.25	G 1	25	24V DC	0,5 - 12	-20 bis 85	NBR	234,61
129576	MVB.1.MS.24D.F.RV.25	G 1	25	24V DC	0,5 - 12	-15 bis 100	FPM	251,05
129612	MVB.114.MS.24D.N.RV.32	G 1 1/4	32	24V DC	0,5 - 10	-20 bis 85	NBR	374,47
129577	MVB.114.MS.24D.F.RV.32	G 1 1/4	32	24V DC	0,5 - 10	-15 bis 100	FPM	414,37
129613	MVB.112.MS.24D.N.RV.40	G 1 1/2	40	24V DC	0,5 - 10	-20 bis 85	NBR	374,47
129578	MVB.112.MS.24D.F.RV.40	G 1 1/2	40	24V DC	0,5 - 10	-15 bis 100	FPM	414,37
129614	MVB.2.MS.24D.N.RV.50	G 2	50	24V DC	0,5 - 10	-20 bis 85	NBR	462,36
129579	MVB.2.MS.24D.F.RV.50	G 2	50	24V DC	0,5 - 10	-15 bis 100	FPM	510,58



www.riegler.shop

HK und Seitenzahl eingeben (z. B. HK360)

Alle Produktvarianten, Dokumentation und weitere Informationen finden Sie in unserem Online-Shop.

Magnetventile

2/2-Wege-Ausführung

Langjährig bewährte Standardserie in den Ausführungen

- direktgesteuert
- zwangsgesteuert
- vorgesteuert

Für alle Anwendungen mit Druckluft, neutralen Gasen und dünnflüssigen, neutralen Medien.

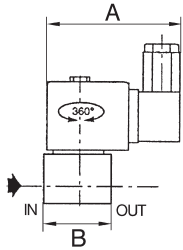

2/2-Wege-Magnetventile direktgesteuert

2/2-Wege-Ausführung

MAX

Gehäuse	Messing
Ventilsitz	Messing
Innenteile	Edelstahl
Elektrischer Anschluss	ISO 4400, Leitungsdose (Pg 11P)
Schutzart	IP 65 (bei Verwendung der Gerätesteckdose)



Bauform 1



Bauform 2



Bauform 7

Magnetventil, stromlos geschlossen, direktgesteuert, 230 V, 50 - 60 Hz

Artikel Nr.	Typen Nr.	Gewinde	Betriebsdruck bar	Mediums-temperatur °C	DN	Dichtmaterial	A mm	B mm	Bauform	Preis €
102819	MV 1214	G 1/8	0 - 12	-25 bis 80	3,2	NBR	75,0	30,0	1	85,86
102820	MV 1224	G 1/8	0 - 12	-15 bis 100	3,2	FPM	75,0	30,0	1	98,74
102821	MV 1215	G 1/4	0 - 12	-25 bis 80	3,2	NBR	91,0	30,0	2	99,74
102822	MV 1225	G 1/4	0 - 12	-15 bis 100	3,2	FPM	91,0	30,0	2	114,31

Magnetventil, stromlos geschlossen, direktgesteuert, 24 V DC (Gleichstrom)

Artikel Nr.	Typen Nr.	Gewinde	Betriebsdruck bar	Mediums-temperatur °C	DN	Dichtmaterial	A mm	B mm	Bauform	Preis €
102823	MV 1214 G	G 1/8	0 - 8	-25 bis 80	3,2	NBR	75,0	30,0	1	85,86
102824	MV 1224 G	G 1/8	0 - 8	-15 bis 120	3,2	FPM	75,0	30,0	1	99,04
102825	MV 1215 G	G 1/4	0 - 8	-25 bis 80	3,2	NBR	91,0	30,0	2	97,19
102826	MV 1225 G	G 1/4	0 - 8	-15 bis 120	3,2	FPM	91,0	30,0	2	114,16

Magnetventil, stromlos offen, direktgesteuert, 230 V, 50 - 60 Hz

Artikel Nr.	Typen Nr.	Gewinde	Betriebsdruck bar	Mediums-temperatur °C	DN	Dichtmaterial	A mm	B mm	Bauform	Preis €
102827	MV 2214	Rp 1/8	0 - 18	-25 bis 80	2,4	NBR	75,0	33,0	7	140,19
102828	MV 2234	Rp 1/8	0 - 18	-15 bis 100	2,4	FPM	75,0	33,0	1	169,90
102829	MV 2215	G 1/4	0 - 11	-25 bis 80	3,2	NBR	80,0	40,0	2	190,99
102830	MV 2235	G 1/4	0 - 11	-15 bis 100	3,2	FPM	80,0	40,0	2	214,06

Magnetventil, stromlos offen, direktgesteuert, 24 V DC (Gleichstrom)

Artikel Nr.	Typen Nr.	Gewinde	Betriebsdruck bar	Mediums-temperatur °C	DN	Dichtmaterial	A mm	B mm	Bauform	Preis €
102831	MV 2214 G	Rp 1/8	0 - 11	-25 bis 80	2,4	NBR	75,0	33,0	7	158,60
102832	MV 2215 G	G 1/4	0 - 6,5	-25 bis 80	3,2	NBR	80,0	40,0	2	194,11



www.riegler.shop

HK und Seitenzahl eingeben (z. B. HK360)

Alle Produktvarianten, Dokumentation und weitere Informationen finden Sie in unserem Online-Shop.

2/2-Wege-Magnetventile zwangsgesteuert

2/2-Wege-Ausführung

MAX

Gehäuse	Messing
Ventilsitz	Messing
Innenteile	Edelstahl
Elektrischer Anschluss	ISO 4400, Leitungsdose (Pg 11P)
Schutzart	IP 65 (bei Verwendung der Gerätesteckdose)
Bauform	3
Umgebungstemperatur	-20 bis 50 °C
Gewindenorm	Rp-Gewinde nach ISO 7-1

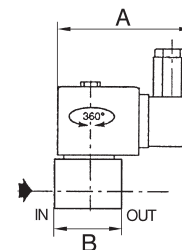

Bauform 3



Magnetventil, stromlos geschlossen, zwangsgesteuert, 230 V, 50 - 60 Hz

Artikel Nr.	Typen Nr.	Gewinde	Betriebsdruck bar	Mediumtemperatur °C	DN	Dicht- material	A mm	B mm	Preis €
102833	MV 1216/0	Rp 3/8	0 - 9	-20 bis 85	16	NBR	80,0	70,0	219,29
102834	MV 1226/0	Rp 3/8	0 - 9	-20 bis 120	16	FKM	80,0	70,0	266,81
102835	MV 1217/0	Rp 1/2	0 - 9	-20 bis 85	16	NBR	80,0	70,0	219,29
102836	MV 1227/0	Rp 1/2	0 - 9	-20 bis 120	16	FKM	80,0	70,0	266,81
102837	MV 1218/0	Rp 3/4	0 - 9	-20 bis 85	19	NBR	80,0	73,0	238,52
102838	MV 1228/0	Rp 3/4	0 - 9	-20 bis 120	19	FKM	80,0	73,0	286,48
102839	MV 1219/0	Rp 1	0 - 9	-20 bis 85	25	NBR	86,0	95,0	450,17
102840	MV 1229/0	Rp 1	0 - 9	-20 bis 120	25	FKM	86,0	95,0	677,79
102841	MV 1220/0	Rp 1 1/4	0 - 9	-20 bis 85	28	NBR	86,0	95,0	633,65
137595	MV 1230/0	Rp 1 1/4	0 - 9	-20 bis 120	28	FKM	86,0	95,0	931,25
102842	MV 1221/0	Rp 1 1/2	0 - 9	-20 bis 85	32	NBR	86,0	111,0	730,27
137596	MV 1231/0	Rp 1 1/2	0 - 9	-20 bis 120	32	FKM	86,0	111,0	1114,28

Magnetventil, stromlos geschlossen, zwangsgesteuert, 24 V DC (Gleichstrom)

Artikel Nr.	Typen Nr.	Gewinde	Betriebsdruck bar	Mediumtemperatur °C	DN	Dicht- material	A mm	B mm	Preis €
102843	MV 1216 G/0	Rp 3/8	0 - 3	-20 bis 85	16	NBR	80,0	70,0	264,26
136140	MV 1226 G/0	Rp 3/8	0 - 3	-20 bis 120	16	FKM	80,0	70,0	284,05
102844	MV 1217 G/0	Rp 1/2	0 - 3	-20 bis 85	16	NBR	80,0	70,0	264,26
136141	MV 1227 G/0	Rp 1/2	0 - 3	-20 bis 120	16	FKM	80,0	70,0	284,05
136142	MV 1218 G/0	Rp 3/4	0 - 3	-20 bis 85	19	NBR	80,0	73,0	253,72
136143	MV 1228 G/0	Rp 3/4	0 - 3	-20 bis 120	19	FKM	80,0	73,0	304,44
136144	MV 1219 G/0	Rp 1	0 - 6	-20 bis 85	25	NBR	86,0	95,0	474,50
136145	MV 1229 G/0	Rp 1	0 - 6	-20 bis 120	25	FKM	86,0	95,0	693,03
136146	MV 1220 G/0	Rp 1 1/4	0 - 6	-20 bis 85	28	NBR	86,0	95,0	648,40
137597	MV 1230 G/0	Rp 1 1/4	0 - 6	-20 bis 120	28	FKM	86,0	95,0	931,25
136147	MV 1221 G/0	Rp 1 1/2	0 - 5	-20 bis 85	32	NBR	86,0	111,0	747,07
137598	MV 1231 G/0	Rp 1 1/2	0 - 5	-20 bis 120	32	FKM	86,0	111,0	1114,28

Magnetventil, stromlos offen, zwangsgesteuert, 230 V, 50 - 60 Hz

Artikel Nr.	Typen Nr.	Gewinde	Betriebsdruck bar	Mediumtemperatur °C	DN	Dicht- material	A mm	B mm	Preis €
102845	MV 2216	Rp 3/8	0 - 9	-20 bis 85	16	NBR	80,0	70,0	204,70
102846	MV 2236	Rp 3/8	0 - 9	-20 bis 120	16	FKM	80,0	70,0	231,46
102847	MV 2217	Rp 1/2	0 - 9	-20 bis 85	16	NBR	80,0	70,0	204,70
102848	MV 2237	Rp 1/2	0 - 9	-20 bis 120	16	FKM	80,0	70,0	247,30
102849	MV 2218	Rp 3/4	0 - 9	-20 bis 85	19	NBR	80,0	70,0	245,60
102850	MV 2238	Rp 3/4	0 - 9	-20 bis 120	19	FKM	80,0	70,0	280,11
136148	MV 2219	Rp 1	0 - 9	-20 bis 85	25	NBR	86,0	95,0	961,37
136149	MV 2239	Rp 1	0 - 9	-20 bis 120	25	FKM	86,0	95,0	1270,35
136150	MV 2220	Rp 1 1/4	0 - 9	-20 bis 85	28	NBR	86,0	95,0	1125,18
136151	MV 2221	Rp 1 1/2	0 - 9	-20 bis 85	32	NBR	86,0	111,0	1559,80

Magnetventil, stromlos offen, zwangsgesteuert, 24 V DC (Gleichstrom)

Artikel Nr.	Typen Nr.	Gewinde	Betriebsdruck bar	Mediumtemperatur °C	DN	Dicht- material	A mm	B mm	Preis €
102851	MV 2216 G	Rp 3/8	0 - 9	-20 bis 85	16	NBR	80,0	70,0	229,87
136152	MV 2236 G	Rp 3/8	0 - 9	-20 bis 120	16	FKM	80,0	70,0	246,21



www.riegler.shop

HK und Seitenzahl
eingeben (z. B. HK360)

Alle Produktvarianten, Dokumenta-
tion und weitere Informationen
finden Sie in unserem Online-Shop.

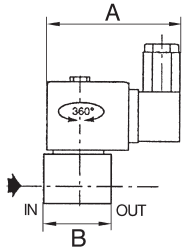

2/2-Wege-Magnetventile zwangsgesteuert

2/2-Wege-Ausführung

MAX

Magnetventil, stromlos offen, zwangsgesteuert, 24 V DC (Gleichstrom)

Artikel Nr.	Typen Nr.	Gewinde	Betriebsdruck bar	Mediumstemperatur °C	DN	Dichtmaterial	A mm	B mm	Preis €
102852	MV 2217 G	Rp 1/2	0 - 9	-20 bis 85	16	NBR	80,0	70,0	229,87
136153	MV 2237 G	Rp 1/2	0 - 9	-20 bis 120	16	FKM	80,0	70,0	263,20
102853	MV 2218 G	Rp 3/4	0 - 9	-20 bis 85	19	NBR	80,0	70,0	267,40
136154	MV 2238 G	Rp 3/4	0 - 9	-20 bis 120	19	FKM	80,0	70,0	297,12

2/2-Wege-Magnetventile vorgesteuert

2/2-Wege-Ausführung

MAX

Gehäuse	Messing
Ventilsitz	Messing
Innenteile	Edelstahl
Elektrischer Anschluss	ISO 4400, Leitungsdose (Pg 11P)
Schutzart	IP 65 (bei Verwendung der Gerätesteckdose)
Umgebungstemperatur	-20 bis 50 °C
Gewindenorm	Rp-Gewinde nach ISO 7-1

Magnetventil, stromlos geschlossen, vorgesteuert, 230 V, 50 - 60 Hz

Artikel Nr.	Typen Nr.	Gewinde	Betriebsdruck bar	Mediumstemperatur °C	DN	Dichtmaterial	A mm	B mm	Bauform	Preis €
102854	MV 1216	Rp 3/8	0,35 - 14	-20 bis 85	16	NBR	75,0	70,0	3	121,67
102855	MV 1226	Rp 3/8	0,35 - 14	-20 bis 120	16	FKM	75,0	70,0	3	138,35
102856	MV 1217	Rp 1/2	0,35 - 14	-20 bis 85	16	NBR	75,0	70,0	3	122,51
102857	MV 1227	Rp 1/2	0,35 - 14	-20 bis 120	16	FKM	75,0	70,0	3	138,35
102858	MV 1218	Rp 3/4	0,35 - 9	-20 bis 85	19	NBR	75,0	71,0	3	183,62
102859	MV 1228	Rp 3/4	0,35 - 9	-20 bis 120	19	FKM	75,0	71,0	3	202,31
102860	MV 1219	Rp 1	0,35 - 9	-20 bis 85	25	NBR	75,0	95,0	4	247,02
102861	MV 1229	Rp 1	0,35 - 9	-20 bis 120	25	FKM	75,0	95,0	4	334,84
102862	MV 1220	Rp 1 1/4	0,35 - 9	-20 bis 85	28	NBR	75,0	95,0	4	307,41
102863	MV 1230	Rp 1 1/4	0,35 - 9	-20 bis 120	28	FKM	75,0	95,0	4	430,64
102864	MV 1221	Rp 1 1/2	0,35 - 9	-20 bis 85	32	NBR	75,0	111,0	5	377,57
102865	MV 1231	Rp 1 1/2	0,35 - 9	-20 bis 120	32	FKM	75,0	111,0	5	598,15
102866	MV 1222	Rp 2	0,35 - 9	-20 bis 85	44	NBR	75,0	129,0	5	587,66

Magnetventil, stromlos geschlossen, vorgesteuert, 24 V DC (Gleichstrom)

Artikel Nr.	Typen Nr.	Gewinde	Betriebsdruck bar	Mediumstemperatur °C	DN	Dichtmaterial	A mm	B mm	Bauform	Preis €
102867	MV 1216 G	Rp 3/8	0,35 - 9	-20 bis 85	16	NBR	80,0	70,0	3	141,03
102868	MV 1226 G	Rp 3/8	0,35 - 9	-20 bis 120	16	FKM	80,0	70,0	3	160,97
102869	MV 1217 G	Rp 1/2	0,35 - 9	-20 bis 85	16	NBR	80,0	70,0	3	141,03
102870	MV 1227 G	Rp 1/2	0,35 - 9	-20 bis 120	16	FKM	80,0	70,0	3	160,97
102871	MV 1218 G	Rp 3/4	0,35 - 7	-20 bis 85	19	NBR	80,0	71,0	3	204,70
102872	MV 1228 G	Rp 3/4	0,35 - 7	-20 bis 120	19	FKM	80,0	71,0	3	224,66
102873	MV 1219 G	Rp 1	0,35 - 9	-20 bis 85	25	NBR	80,0	95,0	4	266,95
102874	MV 1229 G	Rp 1	0,35 - 9	-20 bis 120	25	FKM	80,0	95,0	4	353,81
102875	MV 1220 G	Rp 1 1/4	0,35 - 9	-20 bis 85	28	NBR	80,0	95,0	4	345,18
102876	MV 1230 G	Rp 1 1/4	0,35 - 9	-20 bis 120	28	FKM	80,0	95,0	4	452,01
102877	MV 1221 G	Rp 1 1/2	0,35 - 9	-20 bis 85	32	NBR	80,0	111,0	5	398,80
102878	MV 1231 G	Rp 1 1/2	0,35 - 9	-20 bis 120	32	FKM	80,0	111,0	5	622,75
102879	MV 1222 G	Rp 2	0,35 - 3	-20 bis 85	44	NBR	80,0	129,0	5	609,02



Bauform 3



Bauform 4



Bauform 5



www.riegler.shop

HK und Seitenzahl eingeben (z. B. HK360)

Alle Produktvarianten, Dokumentation und weitere Informationen finden Sie in unserem Online-Shop.

Magnetventile

mediengetrennt

Mediengetrennte Magnetventile sind ein wesentlicher Bestandteil in der Steuerung von Fluiden in Anlagen. Bei diesen direkt- oder vorgesteuerten Ventilen treten nur das Fluidgehäuse und die Trennmembran mit dem Medium in Kontakt. Somit können diese Ventile einer Vielzahl von Medien widerstehen (siehe Beständigkeitstabelle). Daneben erfüllt das Messinggehäuse alle gängigen Trinkwasseranforderungen.

Das Direktgesteuerte Ventil kann in der 3/2-Wege-Ausführung entweder als Mischventil oder für eine beliebige Durchflussrichtung eingesetzt werden. Das vorgesteuerte Ventil ist in der Grundstellung stromlos geschlossen. Durch das einfache Drehen des 3/2-Wege-Pilotventils kann die Grundstellung auf stromlos geöffnet geändert werden.

NEU 2/2-Wege-Magnetventil, direktgesteuert

mediengetrennt

MAX

Gehäuse	Messing
Ventilsitz	Messing
Innenteile	Messing
Elektrischer Anschluss	Steckerfahnen nach DIN EN 175301-803
Schutzart	IP 65 (bei Verwendung der Gerätesteckdose)
Umgebungstemperatur	0 bis 55 °C



2/2-Wege-Magnetventil mediengetrennt, stromlos geschlossen, direktgesteuert, Wechselstrom

Artikel Nr.	Typen Nr.	Gewinde	DN	Spannung	Betriebsdruck bar	Mediumstemperatur °C	Dichtmaterial	Preis €
125752	MVA.14.MS.230.N.BD.3	G 1/4	3	230V AC	0 - 10	0 bis 80	NBR	142,80
125753	MVA.14.MS.230.F.BD.3	G 1/4	3	230V AC	0 - 10	0 bis 90	FPM	161,70
125754	MVA.14.MS.230.N.BD.4	G 1/4	4	230V AC	0 - 5	0 bis 80	NBR	142,80
125755	MVA.14.MS.230.F.BD.4	G 1/4	4	230V AC	0 - 5	0 bis 90	FPM	161,70



MVA.14.MS.110.F.BD.3

2/2-Wege-Magnetventil mediengetrennt, stromlos geschlossen, direktgesteuert, Gleichstrom

Artikel Nr.	Typen Nr.	Gewinde	DN	Spannung	Betriebsdruck bar	Mediumstemperatur °C	Dichtmaterial	Preis €
125760	MVA.14.MS.24D.N.BD.3	G 1/4	3	24V DC	0 - 10	0 bis 80	NBR	142,80
125761	MVA.14.MS.24D.F.BD.3	G 1/4	3	24V DC	0 - 10	0 bis 90	FPM	161,70
125762	MVA.14.MS.24D.N.BD.4	G 1/4	4	24V DC	0 - 5	0 bis 80	NBR	142,80
125763	MVA.14.MS.24D.F.BD.4	G 1/4	4	24V DC	0 - 5	0 bis 90	FPM	161,70

2/2-Wege-Magnetventil mediengetrennt, stromlos offen, direktgesteuert, Wechselstrom

Artikel Nr.	Typen Nr.	Gewinde	DN	Spannung	Betriebsdruck bar	Mediumstemperatur °C	Dichtmaterial	Preis €
125793	MVB.14.MS.230.N.BD.3	G 1/4	3	230V AC	0 - 10	0 bis 80	NBR	142,80
125794	MVB.14.MS.230.F.BD.3	G 1/4	3	230V AC	0 - 10	0 bis 90	FPM	161,70
125795	MVB.14.MS.230.N.BD.4	G 1/4	4	230V AC	0 - 5	0 bis 80	NBR	142,80
125796	MVB.14.MS.230.F.BD.4	G 1/4	4	230V AC	0 - 5	0 bis 90	FPM	161,70

2/2-Wege-Magnetventil mediengetrennt, stromlos offen, direktgesteuert, Gleichstrom

Artikel Nr.	Typen Nr.	Gewinde	DN	Spannung	Betriebsdruck bar	Mediumstemperatur °C	Dichtmaterial	Preis €
125801	MVB.14.MS.24D.N.BD.3	G 1/4	3	24V DC	0 - 10	0 bis 80	NBR	142,80
125802	MVB.14.MS.24D.F.BD.3	G 1/4	3	24V DC	0 - 10	0 bis 90	FPM	161,70
125803	MVB.14.MS.24D.N.BD.4	G 1/4	4	24V DC	0 - 5	0 bis 80	NBR	142,80
125804	MVB.14.MS.24D.F.BD.4	G 1/4	4	24V DC	0 - 5	0 bis 90	FPM	161,70

➔ Magnetventile werden standardmäßig ohne Gerätestecker geliefert. Der Gerätestecker muss bei Bedarf separat mitbestellt werden. Siehe Seite 334

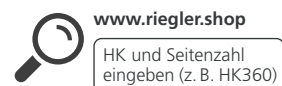

www.riegler.shop

HK und Seitenzahl eingeben (z. B. HK360)

Alle Produktvarianten, Dokumentation und weitere Informationen finden Sie in unserem Online-Shop.

NEU 2/2-Wege-Magnetventil vorgesteuert

mediengetrennt

MAX

Gehäuse	Messing
Ventilsitz	Messing und Edelstahl
Innenteile	Messing und Edelstahl
Elektrischer Anschluss	Steckerfahnen nach DIN EN 175301-803
Schutzart	IP 65 (bei Verwendung der Gerätesteckdose)
Umgebungstemperatur	0 bis 55 °C



MVA.1.MS.110.F.BV.25

2/2-Wege-Magnetventil mediengetrennt, stromlos geschlossen, vorgesteuert, Wechselstrom

Artikel Nr.	Typen Nr.	Gewinde	DN	Spannung	Betriebsdruck bar	Mediumstemperatur °C	Dichtmaterial	Preis €
124891	MVA.12.MS.230.N.BV.13	G 1/2	13	230V AC	0,2 - 10	0 bis 80	NBR	157,50
124853	MVA.12.MS.230.F.BV.13	G 1/2	13	230V AC	0,2 - 10	0 bis 90	FPM	227,85
125780	MVA.34.MS.230.N.BV.20	G 3/4	20	230V AC	0,2 - 10	0 bis 80	NBR	215,25
125779	MVA.34.MS.230.F.BV.20	G 3/4	20	230V AC	0,2 - 10	0 bis 90	FPM	294,00
124741	MVA.1.MS.230.N.BV.25	G 1	25	230V AC	0,2 - 10	0 bis 80	NBR	299,25
124740	MVA.1.MS.230.F.BV.25	G 1	25	230V AC	0,2 - 10	0 bis 90	FPM	390,60
124760	MVA.114.MS.230.N.BV.32	G 1 1/4	32	230V AC	0,2 - 10	0 bis 80	NBR	393,75
124759	MVA.114.MS.230.F.BV.32	G 1 1/4	32	230V AC	0,2 - 10	0 bis 90	FPM	504,00
124752	MVA.112.MS.230.N.BV.40	G 1 1/2	40	230V AC	0,2 - 10	0 bis 80	NBR	468,30
124751	MVA.112.MS.230.F.BV.40	G 1 1/2	40	230V AC	0,2 - 10	0 bis 90	FPM	578,55
125765	MVA.2.MS.230.N.BV.50	G 2	50	230V AC	0,2 - 10	0 bis 80	NBR	583,80
125764	MVA.2.MS.230.F.BV.50	G 2	50	230V AC	0,2 - 10	0 bis 90	FPM	712,95
125774	MVA.212.MS.230.N.BV.65	G 2 1/2	65	230V AC	0,2 - 10	0 bis 80	NBR	748,65
125772	MVA.212.MS.230.F.BV.65	G 2 1/2	65	230V AC	0,2 - 10	0 bis 90	FPM	877,80

2/2-Wege-Magnetventil mediengetrennt, stromlos geschlossen, vorgesteuert, Gleichstrom

Artikel Nr.	Typen Nr.	Gewinde	DN	Spannung	Betriebsdruck bar	Mediumstemperatur °C	Dichtmaterial	Preis €
124888	MVA.12.MS.24D.N.BV.13	G 1/2	13	24V DC	0,2 - 10	0 bis 80	NBR	157,50
124892	MVA.12.MS.24D.F.BV.13	G 1/2	13	24V DC	0,2 - 10	0 bis 90	FPM	227,85
125784	MVA.34.MS.24D.N.BV.20	G 3/4	20	24V DC	0,2 - 10	0 bis 80	NBR	215,25
125783	MVA.34.MS.24D.F.BV.20	G 3/4	20	24V DC	0,2 - 10	0 bis 90	FPM	294,00
124748	MVA.1.MS.24D.N.BV.25	G 1	25	24V DC	0,2 - 10	0 bis 80	NBR	299,25
124747	MVA.1.MS.24D.F.BV.25	G 1	25	24V DC	0,2 - 10	0 bis 90	FPM	390,60
124851	MVA.114.MS.24D.N.BV.32	G 1 1/4	32	24V DC	0,2 - 10	0 bis 80	NBR	393,75
124850	MVA.114.MS.24D.F.BV.32	G 1 1/4	32	24V DC	0,2 - 10	0 bis 90	FPM	504,00
124756	MVA.112.MS.24D.N.BV.40	G 1 1/2	40	24V DC	0,2 - 10	0 bis 80	NBR	468,30
124755	MVA.112.MS.24D.F.BV.40	G 1 1/2	40	24V DC	0,2 - 10	0 bis 90	FPM	578,55
125769	MVA.2.MS.24D.N.BV.50	G 2	50	24V DC	0,2 - 10	0 bis 80	NBR	583,80
125768	MVA.2.MS.24D.F.BV.50	G 2	50	24V DC	0,2 - 10	0 bis 90	FPM	712,95
125771	MVA.212.MS.24D.N.BV.65	G 2 1/2	65	24V DC	0,2 - 10	0 bis 80	NBR	748,65
125775	MVA.212.MS.24D.F.BV.65	G 2 1/2	65	24V DC	0,2 - 10	0 bis 90	FPM	877,80

➔ Magnetventile werden standardmäßig ohne Gerätestecker geliefert.
Der Gerätestecker muss bei Bedarf separat mitbestellt werden. Siehe Seite 334



www.riegler.shop

HK und Seitenzahl eingeben (z. B. HK360)

Alle Produktvarianten, Dokumentation und weitere Informationen finden Sie in unserem Online-Shop.

NEU 3/2-Wege-Pilotventile

für mediengetrennte Magnetventile

3/2-Wege-Pilotventil

Artikel Nr.	Typen Nr.	Dichtmaterial	Spannung	Preis €
129201	MPV.W.MS.24A.N	NBR	24VAC	124,95
129203	MPV.W.MS.24A.F	FPM	24VAC	140,70
129197	MPV.W.MS.24D.N	NBR	24VDC	124,95
129202	MPV.W.MS.24D.F	FPM	24VDC	145,95
129198	MPV.W.MS.110.N	NBR	110V	124,95
129204	MPV.W.MS.110.F	FPM	110V	140,70
129200	MPV.W.MS.230.N	NBR	230V	124,95
129199	MPV.W.MS.230.F	FPM	230V	145,95



MPV.W.MS.24D.N

→ 3/2-Wege-Pilotventile sind nur für 2/2-Wege-Magnetventile mediengetrennt, vorgesteuert geeignet.
Siehe Seite 332

NEU 3/2-Wege-Magnetventil, direktgesteuert

mediengetrennt

MAX

Gehäuse	Messing
Ventilsitz	Messing
Innenteile	Messing
Elektrischer Anschluss	Steckerfahnen nach DIN EN 175301-803
Schutzart	IP 65 (bei Verwendung der Gerätesteckdose)
Umgebungstemperatur	0 bis 55 °C



3/2-Wege-Magnetventil mediengetrennt, stromlos geschlossen, direktgesteuert, Wechselstrom

Artikel Nr.	Typen Nr.	Gewinde	DN	Spannung	Betriebsdruck bar	Mediumstemperatur °C	Dichtmaterial	Preis €
125807	MVC.14.MS.230.N.BD.3	G 1/4	3	230V AC	0 - 10	0 bis 80	NBR	142,80
125808	MVC.14.MS.230.N.BD.4	G 1/4	4	230V AC	0 - 5	0 bis 80	NBR	142,80



MVC.14.MS.110.N.BD.3

3/2-Wege-Magnetventil mediengetrennt, stromlos geschlossen, direktgesteuert, Gleichstrom

Artikel Nr.	Typen Nr.	Gewinde	DN	Spannung	Betriebsdruck bar	Mediumstemperatur °C	Dichtmaterial	Preis €
125811	MVC.14.MS.24D.N.BD.3	G 1/4	3	24V DC	0 - 10	0 bis 80	NBR	142,80
125812	MVC.14.MS.24D.N.BD.4	G 1/4	4	24V DC	0 - 5	0 bis 80	NBR	142,80

3/2-Wege-Magnetventil mediengetrennt, beliebige Durchflussrichtung, direktgesteuert, Wechselstrom

Artikel Nr.	Typen Nr.	Gewinde	DN	Spannung	Betriebsdruck bar	Mediumstemperatur °C	Dichtmaterial	Preis €
125818	MVW.14.MS.230.F.BD.2	G 1/4	2	230V AC	0 - 12	0 bis 90	FPM	161,70
125819	MVW.14.MS.230.F.BD.3	G 1/4	3	230V AC	0 - 8	0 bis 90	FPM	161,70

3/2-Wege-Magnetventil mediengetrennt, beliebige Durchflussrichtung, direktgesteuert, Gleichstrom

Artikel Nr.	Typen Nr.	Gewinde	DN	Spannung	Betriebsdruck bar	Mediumstemperatur °C	Dichtmaterial	Preis €
125822	MVW.14.MS.24D.F.BD.2	G 1/4	2	24V DC	0 - 12	0 bis 90	FPM	161,70
125823	MVW.14.MS.24D.F.BD.3	G 1/4	3	24V DC	0 - 8	0 bis 90	FPM	161,70

→ Magnetventile werden standardmäßig ohne Gerätestecker geliefert.
Der Gerätestecker muss bei Bedarf separat mitbestellt werden. Siehe Seite 334



www.riegler.shop

HK und Seitenzahl eingeben (z. B. HK360)

Alle Produktvarianten, Dokumentation und weitere Informationen finden Sie in unserem Online-Shop.

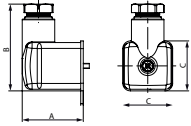

GS.MV.0-250V

NEU Gerätesteckdosen

für mediengetrennte Magnetventile

Gerätesteckdosen für mediengetrennte Magnetventile

Artikel Nr.	Typen Nr.	Schutzart	A mm	B mm	C mm	Preis €
124691	GS.MV.0-250V	IP65/IP67	35,7	51,0	29,2	3,20
124702	GS.MV.12-24V	IP65	35,7	51,0	29,2	9,71
129205	GS.MV.LED.240V	IP65	35,7	51,0	29,2	11,97

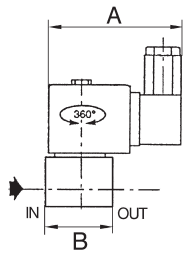

Magnetventile

3/2-Wege-Ausführung - stromlos geschlossen - Messing

MAX

Direkt betätigtes Sitzventil mit Federrückstellung und Handhilfsbetätigung.
Geeignet auch für Vakuumbetrieb.

Anwendungsbereich	Druckluft und neutrale, ungiftige Gase, Wasser, Öl
Gehäuse	Messing
Innenteile	Edelstahl
Dichtmaterial	FPM
Elektrischer Anschluss	Gerätesteckdose, 180° drehbar, PG7 nach 43650
Funktion	Austauschbare Magnetköpfe Gleich-/Wechselstrom
Schutzart	IP 65 (bei Verwendung der Gerätesteckdose)
Mediumtemperatur	-10 bis 100 °C
Umgebungstemperatur	-10 bis 60 °C
DN	1,2
Betriebsdruck	0 - 15 bar



107.12

Magnetventil, stromlos geschlossen, direktgesteuert

Artikel Nr.	Typen Nr.	Gewinde	Spannung	A mm	B mm	Preis €
102961	107.11	G 1/8	230/50 V AC, 50 Hz	58,0	33,0	55,04
102962	107.12	G 1/8	24 V DC	58,0	33,0	55,04



www.riegler.shop

HK und Seitenzahl eingeben (z. B. HK360)

Alle Produktvarianten, Dokumentation und weitere Informationen finden Sie in unserem Online-Shop.

Magnetventile

3/2-Wege-Ausführung

MAX

Für alle Anwendungen mit Druckluft, neutralen Gasen und dünnflüssigen, neutralen Medien.

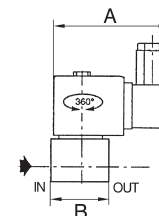

Gehäuse	Messing
Ventilsitz	Messing
Innenteile	Edelstahl
Dichtmaterial	NBR
Elektrischer Anschluss	für Gerätesteckdose PG 11 P, nach ISO 4400
Schutzart	IP 65 (bei Verwendung der Gerätesteckdose)
Mediumtemperatur	-20 bis 90 °C
Umgebungstemperatur	-20 bis 75 °C
Gewindenorm	Rp-Gewinde nach ISO 7-1



Bauform 7



Bauform 10



3/2-Wege-Magnetventil, stromlos geschlossen, direktgesteuert, 230 V, 50 - 60 Hz

Artikel Nr.	Typen Nr.	Gewinde	Betriebsdruck bar	DN	A mm	B mm	Bauform	Preis €
102963	MV 3211	Rp 1/8	0 - 7	2,4	75,0	30,0	7	128,45
102964	MV 3212	Rp 1/4	0 - 6	3,2	80,0	43,0	10	166,10

3/2-Wege-Magnetventil, stromlos geschlossen, direktgesteuert, 24 V DC (Gleichstrom)

Artikel Nr.	Typen Nr.	Gewinde	Betriebsdruck bar	DN	A mm	B mm	Bauform	Preis €
102965	MV 3211 G	Rp 1/8	0 - 7	2,4	75,0	30,0	7	145,01
102966	MV 3212 G	Rp 1/4	0 - 4	3,2	80,0	43,0	10	182,93

Magnetventile

3/2-Wege-Ausführung - mit Banjo-Anschluss, Funktion NC

MAX

Kompaktes Magnetventil zur direkten Montage auf einen Antrieb (einfach wirkender Zylinder, Ventile etc.).

- optimale Installationsmöglichkeiten Versorgungsanschluss (1), Magnetventilgehäuse, Spule und Leitungsdose sind um 360° drehbar
- Handhilfsbetätigung
- Abluftdrossel auf Anfrage

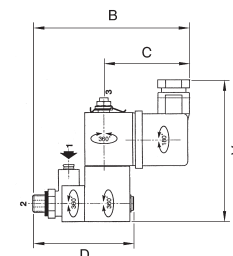

Gehäuse	Polyamid (glasfaserverstärkt)
Dichtmaterial	NBR
Betriebsdruck max.	10 bar
Mediumtemperatur	-10 bis 60 °C
Umgebungstemperatur	-10 bis 60 °C
Anschluss 1	Steckanschluss für Schlauch-Außen-Ø 4 mm
Anschluss 2	Gewinde G 1/8
Entlüftungsanschluss	M5

Magnetventil zur Direktmontage auf Antrieben, stromlos geschlossen

Artikel Nr.	Typen Nr.	Gewinde	Spannung	A mm	B mm	C mm	D mm	Preis €
102967	108.01	G 1/8 AG	230/50 V	79,0	90,0	49,0	58,0	78,37
102968	108.02	G 1/8 AG	24 DC	79,0	90,0	49,0	58,0	78,37



108.01



www.riegler.shop

HK und Seitenzahl eingeben (z. B. HK360)

Alle Produktvarianten, Dokumentation und weitere Informationen finden Sie in unserem Online-Shop.

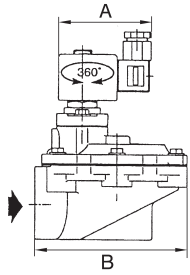

Impulsmembranventile

zur Druckluftimpulsabreinigung bei Entstaubungsanlagen



Moderner Umweltschutz erfordert entsprechende Reinigungsverfahren. Staubfilteranlagen sind ein unverzichtbarer Bestandteil zur Luftreinhaltung.

Zur Abreinigung der dort verwendeten Gewebefilter werden in kurzen Intervallen Druckimpulse entgegen der Hauptstromrichtung in die Gewebefilter geblasen. Die dafür eingesetzten Magnetventile zeichnen sich durch anwendungsspezifische Konstruktionsmerkmale aus:

- Eckbauform zur Optimierung des Luftstromes
- Voller Ventilquerschnitt am Ventilsitz
- Extrem kurze Schaltzeiten
- Geräuscharmen Betrieb durch eingebaute Schalldämpfer (Größe 1 1/2 bis 2 1/2 nachrüstbar)
- Einfache Wartung und Instandhaltung durch sofort verfügbare Membran- und Verschleißteile

Das Ventil ist nicht als Absperrorgan für Standardanwendungen geeignet.

Gehäuse	Aluminium
Innenteile	Edelstahl
Dichtmaterial	NBR
Elektrischer Anschluss	ISO 4400 Gerätesteckdose/Leitungsdose
Schutzart	IP 65 (bei Verwendung der Gerätesteckdose/Leitungsdose)
Umgebungstemperatur	-20 bis 85 °C



MV 4211-1



MV 4214

Impulsmembranventil stromlos geschlossen, 230 V, 50 - 60 Hz, interne Vorsteuerung

Artikel Nr.	Typen Nr.	Gewinde	Betriebsdruck bar	Entlüftungsanschluss	DN	A mm	B mm	Membrane	Mediums-temperatur °C	Preis €
199900	MV 4211-1	G 3/4	2 - 8,5	-	32	61,0	90,0	TPE	-15 bis 85	118,67
199901	MV 4212-1	G 1	2 - 8,5	-	32	61,0	90,0	TPE	-15 bis 85	134,15
199902	MV 4213-1	G 1 1/2	2 - 8,5	G 3/8	55	61,0	132,0	TPE	-15 bis 85	243,01
102986	MV 4214	G 2	0,35 - 8,5	G 3/4	66	80,0	168,0	CR	-20 bis 85	355,94
102987	MV 4215	G 2 1/2	0,35 - 8,5	G 3/4	66	80,0	168,0	CR	-20 bis 85	375,60

Impulsmembranventil stromlos geschlossen, 24 V DC (Gleichstrom), interne Vorsteuerung

Artikel Nr.	Typen Nr.	Gewinde	Betriebsdruck bar	Entlüftungsanschluss	DN	A mm	B mm	Membrane	Mediums-temperatur °C	Preis €
199903	MV 4211-1 G	G 3/4	2 - 8,5	-	32	61,0	90,0	TPE	-15 bis 85	118,67
199904	MV 4212-1 G	G 1	2 - 8,5	-	32	61,0	90,0	TPE	-15 bis 85	134,15
199905	MV 4213-1 G	G 1 1/2	2 - 8,5	G 3/8	55	61,0	132,0	TPE	-15 bis 85	243,01
102991	MV 4214 G	G 2	0,35 - 8,5	G 3/4	66	80,0	168,0	CR	-20 bis 85	355,94
102992	MV 4215 G	G 2 1/2	0,35 - 8,5	G 3/4	66	80,0	168,0	CR	-20 bis 85	375,60



www.riegler.shop

HK und Seitenzahl eingeben (z. B. HK360)

Alle Produktvarianten, Dokumentation und weitere Informationen finden Sie in unserem Online-Shop.

Magnetventile

aus Edelstahl - 2/2-Wege-Ausführung

In den Ausführungen

- direktgesteuert
- zwangsgesteuert

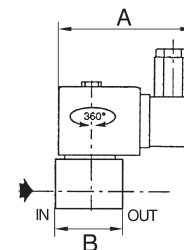

Gehäuse	Edelstahl 1.4301
Ventilsitz	Edelstahl 1.4301
Innenteile	Edelstahl
Elektrischer Anschluss	für Gerätesteckdose PG 11 P, nach DIN 4400
Schutzart	IP 65 (bei Verwendung der Gerätesteckdose)

Magnetventil, stromlos geschlossen, 230 V, 50 - 60 Hz, direktgesteuert

Artikel Nr.	Typen Nr.	Gewinde	Betriebsdruck bar	Mediums-temperatur °C	DN	Dichtmaterial	A mm	B mm	Bauform	Preis €
102969	MV 100 ES	NPT 1/8	0 - 25	-25 bis 80	2,4	NBR	91,0	30,0	1	116,29
102970	MV 120 ES	NPT 1/8	0 - 25	-15 bis 100	2,4	FPM	91,0	30,0	1	123,37
102971	MV 101 ES	G 1/4	0 - 14	-25 bis 80	4	NBR	95,0	40,0	2	146,84
102972	MV 121 ES	G 1/4	0 - 14	-15 bis 100	4	FPM	95,0	40,0	2	160,28



Bauform 1

Magnetventil, stromlos geschlossen, 24 V DC (Gleichstrom), direktgesteuert

Artikel Nr.	Typen Nr.	Gewinde	Betriebsdruck bar	Mediums-temperatur °C	DN	Dichtmaterial	A mm	B mm	Bauform	Preis €
102973	MV 100 ES-G	NPT 1/8	0 - 14	-25 bis 80	2,4	NBR	91,0	30,0	1	116,29
102974	MV 120 ES-G	NPT 1/8	0 - 14	-15 bis 120	2,4	FPM	91,0	30,0	1	123,37
102975	MV 101 ES-G	G 1/4	0 - 3,5	-25 bis 80	4	NBR	95,0	40,0	2	146,84
102976	MV 121 ES-G	G 1/4	0 - 3,5	-15 bis 120	4	FPM	95,0	40,0	2	160,28



Magnetventil, stromlos geschlossen, 230 V, 50 - 60 Hz, zwangsgesteuert

Artikel Nr.	Typen Nr.	Gewinde	Betriebsdruck bar	Mediums-temperatur °C	DN	Dichtmaterial	A mm	B mm	Bauform	Preis €
102977	MV 102 ES	G 1/2	0 - 9	-20 bis 85	16	NBR	80,0	71,0	3	730,53
102978	MV 122 ES	G 1/2	0 - 9	-15 bis 100	16	FPM	80,0	71,0	3	804,25
102979	MV 103 ES	G 3/4	0 - 9	-20 bis 85	16	NBR	80,0	71,0	3	787,70



Bauform 3

Magnetventil, stromlos geschlossen, 24 V DC (Gleichstrom), zwangsgesteuert

Artikel Nr.	Typen Nr.	Gewinde	Betriebsdruck bar	Mediums-temperatur °C	DN	Dichtmaterial	A mm	B mm	Bauform	Preis €
102980	MV 102 ES-G	G 1/2	0 - 3	-20 bis 85	16	NBR	80,0	71,0	3	773,42
102981	MV 122 ES-G	G 1/2	0 - 3	-15 bis 100	16	FPM	80,0	71,0	3	827,74
102982	MV 103 ES-G	G 3/4	0 - 3	-20 bis 85	16	NBR	80,0	71,0	3	827,74



www.riegler.shop

HK und Seitenzahl eingeben (z. B. HK360)

Alle Produktvarianten, Dokumentation und weitere Informationen finden Sie in unserem Online-Shop.

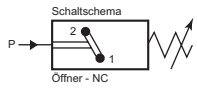
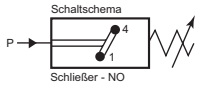

Druckschalter

Standardausführung

EASY

Für flüssige, nicht korrosive und gasförmige Medien. Problemlos verstellbar auch unter Druck. Integrierbar in jeder Einbaulage. Druckeinstellung durch Innensechskantschraube.

Material	Stahl verzinkt
Umgebungstemperatur	-25 bis 85 °C
Elektrischer Anschluss	Flachstecker 2 x 6,3 x 0,8
Schaltspannung	42 V
Schalzhäufigkeit	200/min
Anwendungsbereich	Luft, Hydrauliköl, Ölemulsionen, Wasser



DS 4015

Druckschalter, Standardausführung

Artikel Nr.	Typen Nr.	Gewinde	Einstellbereich bar	Funktion	Bauart	Preis €
102993	DS 4011	G 1/8	0,5 - 2	Schließer	Membrane (NBR) federbelastet	21,78
102994	DS 4012	G 1/8	1 - 10	Schließer	Membrane (NBR) federbelastet	21,78
102995	DS 4013	G 1/8	10 - 70	Schließer	Kolben federbelastet	25,90
102996	DS 4014	G 1/4	0,5 - 2	Schließer	Membrane (NBR) federbelastet	21,78
102997	DS 4015	G 1/4	1 - 10	Schließer	Membrane (NBR) federbelastet	21,78
102998	DS 4016	G 1/4	10 - 70	Schließer	Kolben federbelastet	25,90
102999	DS 4021	G 1/8	0,5 - 2	Öffner	Membrane (NBR) federbelastet	21,78
103000	DS 4022	G 1/8	1 - 10	Öffner	Membrane (NBR) federbelastet	21,78
103001	DS 4023	G 1/8	10 - 70	Öffner	Kolben federbelastet	25,90
103002	DS 4024	G 1/4	0,5 - 2	Öffner	Membrane (NBR) federbelastet	21,78
103003	DS 4025	G 1/4	1 - 10	Öffner	Membrane (NBR) federbelastet	21,78
103004	DS 4026	G 1/4	10 - 70	Öffner	Kolben federbelastet	25,90

→ Schutzkappen siehe Seite 343

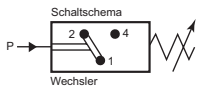

Druckschalter

Wechselkontaktausführung

EASY

Für flüssige, nicht korrosive und gasförmige Medien. Problemlos verstellbar auch unter Druck. Integrierbar in jeder Einbaulage. Druckeinstellung durch Innensechskantschraube.

Material	Stahl verzinkt
Umgebungstemperatur	-25 bis 85 °C
Elektrischer Anschluss	Flachstecker 3 x 6,3 x 0,8
Schalzhäufigkeit	200/min
Schaltspannung	42 V
Funktion	Wechselkontakt
Anwendungsbereich	Luft, Hydrauliköl, Ölemulsionen, Wasser



DS 4034

Druckschalter, Wechselkontaktausführung

Artikel Nr.	Typen Nr.	Gewinde	Einstellbereich bar	Bauart	Preis €
103012	DS 4034	G 1/4	0,5 - 2	Membrane (NBR) federbelastet	52,07
103013	DS 4035	G 1/4	1 - 10	Membrane (NBR) federbelastet	52,07
103014	DS 4036	G 1/4	10 - 70	Kolben, federbelastet	52,07

→ Schutzkappen siehe Seite 343



www.riegler.shop

HK und Seitenzahl eingeben (z. B. HK360)

Alle Produktvarianten, Dokumentation und weitere Informationen finden Sie in unserem Online-Shop.

Druckschalter

Wechselkontaktausführung, drehbar um 360°

EASY

Für flüssige, nicht korrosive und gasförmige Medien. Problemlos verstellbar auch unter Druck. Integrierbar in jeder Einbaulage. Druckeinstellung durch Innensechskantschraube.

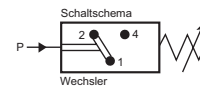

Material	Stahl verzinkt
Bauart	Membrane (NBR) federbelastet
Umgebungstemperatur	-25 bis 85 °C
Elektrischer Anschluss	Kupplungsdose PG 9 DIN 43650
Schaltspannung	250 V
Schalzhäufigkeit	200/min
Funktion	Wechselkontakt
Anwendungsbereich	Luft, Hydrauliköl, Ölemulsionen, Wasser

Druckschalter, Wechselkontaktausführung, drehbar um 360°

Artikel Nr.	Typen Nr.	Gewinde	Einstellbereich bar	Preis €
103017	DS 6001	G 1/8	0,3 - 2	63,35
103018	DS 6002	G 1/8	1 - 10	63,35
103019	DS 6003	G 1/8	10 - 70	65,61
103020	DS 6011	G 1/4	0,3 - 2	63,35
103021	DS 6012	G 1/4	1 - 10	63,35
103022	DS 6013	G 1/4	10 - 70	65,61



DS 6012



Druckschalter

mit Bajonettanschluss, Wechselkontaktausführung

EASY

Druckschalter speziell für die Anwendung in kritischen Bereichen (Wasser) bzw. für den Einsatz im Außenbereich. Höchstmögliche Schutzart IP 67 in Verbindung mit dem elektrischen Anschluss in Form einer Bajonett-Kupplung.

Material	Stahl verzinkt
Umgebungstemperatur	-25 bis 85 °C
Elektrischer Anschluss	Bajonett-Kupplung Steckverbinder Ø 2,5 mm
Schaltspannung	42 V
Schalzhäufigkeit	200/min
Funktion	Wechselkontakt

Druckschalter mit Bajonettanschluss, Wechselkontaktausführung

Artikel Nr.	Typen Nr.	Gewinde	Einstellbereich bar	Bauart	Preis €
103023	DS 4601	G 1/8	0,5 - 2	Membrane (UR) federbelastet	71,85
103024	DS 4602	G 1/8	1 - 10	Membrane (UR) federbelastet	71,85
103025	DS 4603	G 1/8	10 - 70	Kolben federbelastet	75,04
103026	DS 4611	G 1/4	0,5 - 2	Membrane (UR) federbelastet	71,85
103027	DS 4612	G 1/4	1 - 10	Membrane (UR) federbelastet	71,85
103028	DS 4613	G 1/4	10 - 70	Kolben federbelastet	75,04



DS 4602

Zubehör

Artikel Nr.	Typen Nr.	Beschreibung	Preis €
103029	1920.DS46	Gerätestecker	11,77



www.riegler.shop

HK und Seitenzahl eingeben (z. B. HK360)

Alle Produktvarianten, Dokumentation und weitere Informationen finden Sie in unserem Online-Shop.

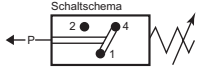

Druckschalter

Vakuumausführung

EASY

Für flüssige, nicht korrosive und gasförmige Medien. Problemlos verstellbar auch unter Druck. Integrierbar in jeder Einbaulage. Druckeinstellung durch Innensechskantschraube.



DS 3001

Material	Messing
Bauart	Membrane (NBR) federbelastet
Umgebungstemperatur	-25 bis 85 °C
Einstellbereich	20 - 800 mbar Vakuum
Elektrischer Anschluss	Flachstecker 3 x 6,3 x 0,8
Schaltspannung	42 V
Schalzhäufigkeit	200/min
Funktion	Wechselkontakt
Anwendungsbereich	Luft, Hydrauliköl, Ölemulsionen, Wasser

Druckschalter, Vakuumausführung

Artikel Nr.	Typen Nr.	Gewinde	Preis €
103011	DS 3001	G 1/8	41,71

→ Schutzkappen siehe Seite 343

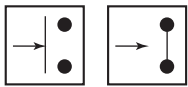

Schließer Öffner

Druckschalter

Mini-Ausführung

PLUS

Für flüssige, nicht korrosive und gasförmige Medien. Problemlos verstellbar auch unter Druck. Integrierbar in jeder Einbaulage. Druckeinstellung durch Innensechskantschraube.



DS 214

Material	Messing
Bauart	Membrane (NBR) federbelastet
Umgebungstemperatur	-25 bis 85 °C
Elektrischer Anschluss	Flachstecker 2 x 6,3 x 0,8
Schaltspannung	42 V
Schalzhäufigkeit	200/min
Anwendungsbereich	Luft, Hydrauliköl, Ölemulsionen, Wasser

Druckschalter, Mini-Ausführung

Artikel Nr.	Typen Nr.	Gewinde	Funktion	Einstellbereich bar	Preis €
103015	DS 214	G 1/8	Schließer	1 - 10	22,59
103016	DS 215	G 1/8	Öffner	1 - 10	22,59



www.riegler.shop

HK und Seitenzahl eingeben (z. B. HK360)

Alle Produktvarianten, Dokumentation und weitere Informationen finden Sie in unserem Online-Shop.

Druckschalter

für hohe Genauigkeit im Niederdruckbereich

PLUS

Preiswerter Druckschalter für den Niederdruckbereich mit hoher Genauigkeit (sehr geringe Rückschaltdifferenz: 5 %).

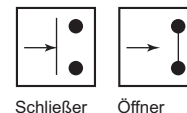

Material	Messing
Bauart	Membrane (NBR) federbelastet
Umgebungstemperatur	-25 bis 85 °C
Elektrischer Anschluss	Flachstecker 2 x 6,3 x 0,8
Schaltspannung	42 V
Schalzhäufigkeit	100/min
Anwendungsbereich	Luft, Ölemulsionen, Wasser

Druckschalter, für hohe Genauigkeit im Niederdruckbereich

Artikel Nr.	Typen Nr.	Gewinde	Funktion	Einstellbereich bar	Preis €
103071	DS 360	M10x1	Schließer	0,2 - 1,5	25,09
103072	DS 361	M10x1	Öffner	0,2 - 1,5	25,09



Druckschalter

Wechselkontaktausführung, anflanschbar

PLUS

Druckschalter speziell für pneumatische Anwendungen.
Hohe Genauigkeit aufgrund größerer Steuermembrane.
2 Durchgangsbohrungen im Gehäuse zum Anflanschen des Schalters.

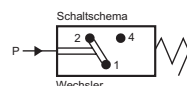

Bauart	Membrane (NBR) federbelastet
Umgebungstemperatur	-25 bis 85 °C
Elektrischer Anschluss	Kupplungsdose PG 11 P nach ISO 4400
Schaltspannung	max. 250 V AC/DC
Schalzhäufigkeit	60/min
Funktion	Wechselkontakt
Anwendungsbereich	Luft, neutrale Gase (geölt oder ungeölt)

Druckschalter, Wechselkontaktausführung, anflanschbar

Artikel Nr.	Typen Nr.	Gewinde	Material	Einstellbereich bar	Preis €
103005	DS 4801	G 1/4	Kunststoff (PA 61/XT)	0,2 - 6	77,66
103006	DS 4802	G 1/4	Kunststoff (PA 61/XT)	0,5 - 10	77,66
103007	DS 4803	G 1/4	Aluminium schwarz eloxiert	0,5 - 16	91,17



 www.riegler.shop
HK und Seitenzahl eingeben (z. B. HK360)

Alle Produktvarianten, Dokumentation und weitere Informationen finden Sie in unserem Online-Shop.

Druckschalter

Wechselkontaktausführung, anflanschbar

PLUS

Druckschalter speziell für pneumatische Anwendungen.
Hohe Genauigkeit aufgrund größerer Steuermembrane.
2 Durchgangsbohrungen im Gehäuse zum Anflanschen des Schalters auf einer Grundplatte.

Material	Kunststoff (PA 61/XT)
Bauart	Membrane (NBR) federbelastet
Umgebungstemperatur	-10 bis 60 °C
Elektrischer Anschluss	Kupplungsdose CM 10 (PG11P) nach ISO 4400 - 4 Kontakte um 90° umsetzbar
Schaltspannung	max. 250 V AC/DC
Schalzhäufigkeit	60 Zyklen/min.
Schutzart	IP 65
Funktion	Wechselkontakt
Anwendungsbereich	Luft, neutrale Gase (geölt oder ungeölt)



Druckschalter, Wechselkontaktausführung, anflanschbar

Artikel Nr.	Typen Nr.	Einstellbereich bar	Preis €
100280	DS 9410	0,5 - 10	118,48

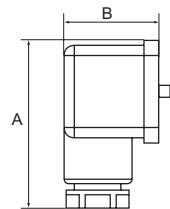
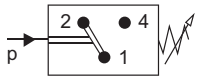
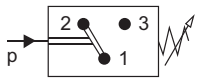

Druckschalter

PLUS

Zur Umwandlung von pneumatischen in elektrische Signale.
Der Schalterpunkt ist über den Einstellknopf stufenlos einstellbar.
Universelle Anwendungsmöglichkeit als Öffner, Schließer oder Wechsler.
Die Geräte sind frei von lackbenetzungsstörenden Substanzen (lacksfrei).

Gehäuse	Spezialdruckguss
Einstellkappe	Alu pulverbeschichtet
Membrane	NBR
Dichtmaterial	NBR
Temperaturbereich	-20 bis 80 °C
Schalzhäufigkeit	200/min.
Schutzart	IP 65 (DIN 43650), IP 67 (M12x1)
Anwendungsbereich	Druckluftanwendungen

Druckschalter, elektr. Anschluss Gerätestecker Form A nach DIN 43650

Artikel Nr.	Typen Nr.	Anschluss	Einstellbereich bar	Schaltspannung	A mm	B mm	Preis €
103030	DS 5811	G 1/4	0,2 - 2	250 V AC / 28 V DC	48,0	28,0	57,92
103031	DS 5812	G 1/4	0,5 - 8	250 V AC / 28 V DC	48,0	28,0	57,92
103032	DS 5813	G 1/4	1 - 16	250 V AC / 28 V DC	48,0	28,0	57,92



Druckschalter, elektr. Anschluss M12x1

Artikel Nr.	Typen Nr.	Anschluss	Einstellbereich bar	Schaltspannung	A mm	B mm	Preis €
103033	DS 5821	G 1/4	0,2 - 2	48 V AC / 28 V DC	48,0	28,0	64,78
103034	DS 5822	G 1/4	0,5 - 8	48 V AC / 28 V DC	48,0	28,0	64,78
103035	DS 5823	G 1/4	1 - 16	48 V AC / 28 V DC	48,0	28,0	64,78



Zubehör

Artikel Nr.	Typen Nr.	Beschreibung	Preis €
101635	PVZ 10	M12-Winkelleitungsdose, 5-polig, mit Schraubklemmen	36,01
101636	PVZ 11	Spannungsversorgungskabel 2 m, 5 x 0,25 mm ²	46,24



www.riegler.shop

HK und Seitenzahl eingeben (z. B. HK360)

Alle Produktvarianten, Dokumentation und weitere Informationen finden Sie in unserem Online-Shop.

Schutzkappen

Zur Sicherung der elektrischen Anschlüsse.

Schutzkappe			
Artikel Nr.	Typen Nr.	Beschreibung	Preis €
103008	DS 20	für Druckschalter Vakuumausführung	2,66
103009	DS 30	für Druckschalter Standard-, und Wechselkontaktausführung	3,15
103010	DS 40	für Druckschalter Mini-Ausführung	1,72



DS 20

Druckschalter

für Kompressoren Typ »MDR 2«

PLUS

Ausführung	Wechselstromausführung
Schaltvermögen	2,2 kW
Ausschaltdruck max.	12 bar
Kontaktart	Öffner (2-polig)
Mediumtemperatur	-5 bis 80 °C
Schutzart	IP 44
Schalzhäufigkeit	max. 120 (elektrisch), 600 (mechanisch)
Druckluftanschluss	G 1/4

Druckschalter mit Entlastungsventil, mit Ein/Aus-Schalter und Flansch F4 1/4

Artikel Nr.	Typen Nr.	Einstellbereich bar	Preis €
103040	MDR 2/11	4 - 12	101,35



MDR 2/11

Zubehör

Artikel Nr.	Typen Nr.	Beschreibung	Preis €
103041	EV 2	Entlastungsventil	13,62
103042	H 2-EA	Haube mit Ein/Aus-Schalter	16,65
103043	M 200	Membrane	10,64



EV 2



H 2-EA



M 300



www.riegler.shop

HK und Seitenzahl eingeben (z. B. HK360)

Alle Produktvarianten, Dokumentation und weitere Informationen finden Sie in unserem Online-Shop.

Druckschalter

für Kompressoren Typ »MDR 3«

PLUS

Ausführung	Drehstromausführung
Schaltvermögen	7,5 kW
Ausschaltdruck max.	12 bar
Kontaktart	Öffner (3-polig)
Mediumtemperatur	-5 bis 80 °C
Schutzart	IP 54
Schalzhäufigkeit	max. 120 (elektrisch), 600 (mechanisch)
Druckluftanschluss	G 1/2

Druckschalter ohne Entlastungsventil, mit Ein/Aus-Schalter, ohne Motorschutzschalter, mit Flansch F4 1/2

Artikel Nr.	Typen Nr.	Einstellbereich bar	Preis €
103044	MDR 3/11	4 - 11	119,80
103045	MDR 3/16	6 - 16	118,06



MDR 3/11-6,3

Druckschalter mit Entlastungsventil, mit Ein/Aus-Schalter, mit Motorschutzschalter, mit Flansch F4 1/2

Artikel Nr.	Typen Nr.	Einstellbereich bar	max. Belastung A	Preis €
103046	MDR 3/11-16	4 - 11	10,0 - 16,0	160,31
103047	MDR 3/11-6,3	4 - 11	4,0 - 6,3	160,31
103048	MDR 3/11-10	4 - 11	6,3 - 10,0	160,31
103049	MDR 3/16-6,3	6 - 16	4,0 - 6,3	177,71
103050	MDR 3/16-10	6 - 16	6,3 - 10,0	177,71

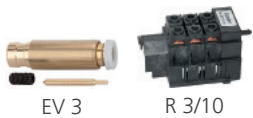

EV 3

R 3/10



H 3-EA

M 300

Zubehör

Artikel Nr.	Typen Nr.	Beschreibung	Preis €
103051	EV 3	Entlastungsventil	19,59
103052	R 3/16	Motorschutzrelais (Überstromrelais) 10/16 A	66,15
103053	R 3/6,3	Motorschutzrelais (Überstromrelais) 4/6,3 A	65,21
103054	R 3/10	Motorschutzrelais (Überstromrelais) 6,3/10 A	66,15
103055	H 3-EA	Haube mit Ein/Aus-Schalter	19,32
103056	M 300	Membrane	5,39



www.riegler.shop

HK und Seitenzahl eingeben (z. B. HK360)

Alle Produktvarianten, Dokumentation und weitere Informationen finden Sie in unserem Online-Shop.

Druckschalter

für Kompressoren Typ »MDR 5«

PLUS

Ausführung	Drehstromausführung
Schaltvermögen	5,5 kW
Ausschaltdruck max.	16 bar
Kontaktart	Öffner (3-polig)
Mediumtemperatur	-5 bis 80 °C
Schutzart	IP 54
Schalthäufigkeit	max. 120 (elektrisch), 600 (mechanisch)
Druckluftanschluss	G 1/2

Druckschalter ohne Entlastungsventil, ohne Ein/Aus-Schalter, ohne Motorschutzschalter, mit Flansch F4 1/2

Artikel Nr.	Typen Nr.	Einstellbereich bar	Preis €
103057	MDR 5/11	2 - 11	122,71
103058	MDR 5/16	2,5 - 16	122,71

Druckschalter mit Entlastungsventil, mit Ein/Aus-Schalter und Flansch F4 1/2, ohne Motorschutzschalter

Artikel Nr.	Typen Nr.	Einstellbereich bar	Preis €
103059	MDR 5/11K	2 - 11	147,48
103060	MDR 5/16K	2,5 - 16	147,48

→ Achtung:
Für diesen Schalter ist ein thermisches, 3-poliges Überströmrelais mitzubestellen.
Ansonsten ist die Ein-/Ausschaltmechanik nicht funktionsfähig.

Zubehör

Artikel Nr.	Typen Nr.	Beschreibung	Preis €
103061	EV 5	Entlastungsventil	31,92
103062	R 5/2,4	Motorschutzrelais (Überströmrelais) 1,50 - 2,45 A	65,80
103063	R 5/4,2	Motorschutzrelais (Überströmrelais) 2,40 - 4,20 A	64,84
103064	R 5/7	Motorschutzrelais (Überströmrelais) 4,00 - 7,00 A	64,84
103065	R 5/10,3	Motorschutzrelais (Überströmrelais) 6,10 - 10,3 A	64,84
103066	R 5/14	Motorschutzrelais (Überströmrelais) 9,00 - 14,0 A	89,06
103067	R 5/18	Motorschutzrelais (Überströmrelais) 11,0 - 18,0 A	89,06
103068	M 500	Membrane	5,40
103069	H 5-K	Haube mit Ein/Aus-Schalter	19,91
103070	H 5	Haube ohne Ein/Aus-Schalter	15,98



MDR 5/11



MDR 5/11K



EV 5



R 5/7



R 5/10,3



M 500



H 5-K



H 5



www.riegler.shop

HK und Seitenzahl eingeben (z. B. HK360)

Alle Produktvarianten, Dokumentation und weitere Informationen finden Sie in unserem Online-Shop.

Elektronischer Druckschalter

mit Digitalanzeige, 2-farbig

PLUS

Elektronischer Druckschalter mit Digitalanzeige in stabilem Kunststoffgehäuse zur Überwachung und Messung von Drücken in trockener, ölfreier Druckluft und ungiftigen, nicht aggressiven Gasen.

Anwendungsbereiche: Pneumatik, Werkzeugmaschinen, Kompressoren, Automatisierungstechnik und im allgemeinen Maschinenbau.

Ausgangssignal: 2 x digital NPN oder PNP, 1 x Analog 1 - 5 V oder 4 - 20 mA
Druckeinheiten: MPa, kgf/cm², bar, psi

Hysteresis einstellbar. Menügeführte Einstellung über drei große Tasten und gut ablesbares 2-farbiges digital LCD Display.
Einbaulage beliebig.

Elektrischer Anschluss	Kabel 2 m, offene Kabelenden
Umgebungstemperatur	-10 bis 60 °C
Mediumtemperatur	0 bis 50 °C
Messbereich	0 - 10 bar
Hilfsenergie	12 - 24 V DC ± 10 %
Gehäuse	Kunststoff
Messstoffberührte Teile	MSV
Prozessanschluss	G 1/8
Genauigkeit	±2 % F.S. ± 1 digit
Schutzart	IP 40 / IP 65 (mit Schlauch)



EDS010PNP15G

Elektronischer Druckschalter mit Digitalanzeige

Artikel Nr.	Typen Nr.	Ausgangssignal	Preis €
133157	EDS010NPN15G	2 x NPN out + 1 x Analog out 1 - 5 V	108,85
133158	EDS010NPN420G	2 x NPN out + 1 x Analog out 4 - 20 mA	108,85

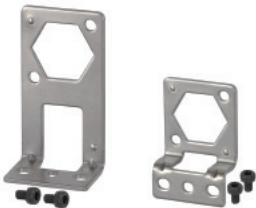

EDS010-BFWS EDS010-BFWS

Zubehör für elektronische Druckschalter mit Digitalanzeige

Artikel Nr.	Typen Nr.	Beschreibung	Preis €
133153	EDS010-BFWS	Befestigungswinkel aus Metall, waagrecht	3,51
133154	EDS010-BFWS	Befestigungswinkel aus Metall, senkrecht	3,51
133155	EDS010-EBR	Einbaurahmen aus Kunststoff	4,61
133156	EDS010-EBRSA	Einbaurahmen mit Schutz-Abdeckung aus Kunststoff	6,90



EDS010-EBR EDS010-EBRSA



www.riegler.shop

HK und Seitenzahl eingeben (z. B. HK360)

Alle Produktvarianten, Dokumentation und weitere Informationen finden Sie in unserem Online-Shop.

Elektronischer Druckschalter

mit Digitalanzeige

MAX

Elektronischer Druckschalter mit Digitalanzeige in Edelstahlausführung zur Überwachung und Messung von Drücken in Flüssigkeiten, Gasen und Druckluft.

Anwendungsbereiche: Werkzeugmaschinen, Kompressoren und Pumpen, Hydraulik und Pneumatik, im allgemeinen Maschinenbau und in der Fabrikautomation.

Individuell programmierbare Schaltfunktionen: Schaltpunkt/Rückschaltpunkt oder Fensterfunktion, Schaltverzögerung, Öffner und Schließer, Min/Max-Speicher. Hohe Sicherheit durch Passwortschutz. Beliebige Einbaulage durch 300°-Drehbarkeit von Display und Gehäuse.

Die intuitive Einstellung über drei große Tasten und das gut ablesbare Display mit hoher Leuchtstärke orientieren sich am VDMA-Einheitsblatt 24574-1.

Optional auf Anfrage: Druckschalter zusätzlich mit Analogsignal 4 - 20 mA, DC 0 - 10 V und 5-poligem Stecker.

Elektrischer Anschluss	Rundsteckverbinder M12x1, 4-pol.
Ausgangssignal	2 Schaltausgänge
Umgebungstemperatur	-20 bis 80 °C
Mediumtemperatur	-20 bis 85 °C
Hilfsenergie	DC 15 - 35 V
Gehäuse	CrNi-Stahl
Messstoffberührte Teile	CrNi-Stahl
Prozessanschluss	G 1/4
Genauigkeit	1% der Spanne
Schutzart	IP 65 und IP 67 (M12x1)



Elektronischer Druckschalter mit Digitalanzeige

Artikel Nr.	Typen Nr.	Anschluss	Messbereich bar	Preis €
103073	EDS-1	G 1/4	0 - 1	318,31
103074	EDS-2	G 1/4	0 - 2,5	318,31
103075	EDS-4	G 1/4	0 - 4	318,31
103076	EDS-6	G 1/4	0 - 6	318,31
103077	EDS-10	G 1/4	0 - 10	318,31
103078	EDS-16	G 1/4	0 - 16	318,31
103079	EDS-25	G 1/4	0 - 25	318,31
103080	EDS-40	G 1/4	0 - 40	318,31
103081	EDS-60	G 1/4	0 - 60	318,31
103082	EDS-100	G 1/4	0 - 100	318,31
103083	EDS-160	G 1/4	0 - 160	318,31
103084	EDS-250	G 1/4	0 - 250	318,31
103085	EDS-400	G 1/4	0 - 400	318,31
103086	EDS-600	G 1/4	0 - 600	318,31



Anschlussstecker und Kabel mit Stecker, passend für elektronischen Druckschalter

Artikel Nr.	Typen Nr.	Beschreibung	Preis €
103087	EDS-SG	Anschlussstecker gerade, 4-polig, ohne Kabel	16,31
103088	EDS-SW	Anschlussstecker Winkelform, 4-polig, ohne Kabel	17,34
103089	EDS-KG2	Anschlussstecker gerade, 4-polig, mit PUR-Kabel 2 m	24,49
103090	EDS-KG5	Anschlussstecker gerade, 4-polig, mit PUR-Kabel 5 m	28,17
103091	EDS-KW2	Anschlussstecker Winkelform, 4-polig, mit PUR-Kabel 2 m	27,94
103092	EDS-KW5	Anschlussstecker Winkelform, 4-polig, mit PUR-Kabel 5 m	31,02



 www.riegler.shop
HK und Seitenzahl eingeben (z. B. HK360)

Alle Produktvarianten, Dokumentation und weitere Informationen finden Sie in unserem Online-Shop.

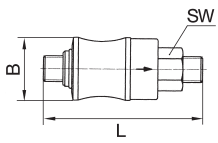

3214.72



215.72*

Hand-Schiebeventile

EASY

Zur Verwendung an Geräten, die beim Ausschalten aufgrund von Sicherheitsvorschriften oder aus schalttechnischen Gründen entlüftet werden müssen. Beim Absperren werden die Druckluftgeräte vom Netz getrennt, gleichzeitig erfolgt die Entlüftung.

Betriebsdruck max. 10 bar
Betriebstemperatur 0 bis 70 °C

Hand-Schiebeventil

Artikel Nr.	Typen Nr.	Gewinde	SW mm	B mm	L mm	Preis €
103759	3214.71	G 1/8 AG	14	21,0	67,0	12,87
103760	3214.72	G 1/4 AG	17	24,0	77,0	16,62
103761	3214.73	G 3/8 AG	22	31,0	87,0	22,53
103762	3214.74	G 1/2 AG	26	35,0	104,0	24,92
117404	215.71*	G 1/8 IG	14	21,0	46,0	10,97
117405	215.72*	G 1/4 IG	17	24,0	51,5	13,99
117406	215.73*	G 3/8 IG	22	31,0	59,0	18,77
117407	215.74*	G 1/2 IG	26	35,0	72,5	24,83

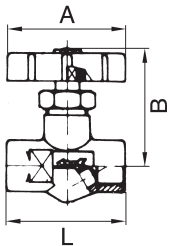

Nadelventile

EASY

Material Messing
Spindel mit Feinregulierung
Handrad Kunststoff
Betriebsdruck max. 16 bar
Betriebstemperatur -30 bis 110 °C
Dichtmaterial NBR
DN 4



213.40

Nadelventil, Außengewinde mit Innenkonus bzw. Innengewinde

Artikel Nr.	Typen Nr.	Gewinde	SW mm	A mm	B mm	L mm	Preis €
103763	213.40	G 1/4 AG	17	48,0	50,0	45,0	19,93
103764	213.41	G 3/8 AG	22	48,0	54,0	51,0	26,35
103765	210.80	G 1/4 IG	17	48,0	48,0	42,0	19,93
103766	210.81	G 3/8 IG	22	48,0	52,0	51,0	26,35
103767	210.82	G 1/2 IG	27	48,0	56,0	64,0	27,91



www.riegler.shop

HK und Seitenzahl eingeben (z. B. HK360)

Alle Produktvarianten, Dokumentation und weitere Informationen finden Sie in unserem Online-Shop.

Eck-Absperrventile

PLUS

Material	Messing
Spindel	mit Niro-Kugel
Handrad	Kunststoff
Betriebsdruck max.	40 bar
Betriebstemperatur	-10 bis 80 °C

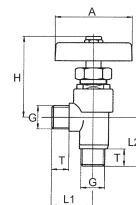

Absperrventil, Außengewinde, mit Innenkonus für Kugeltülle

Artikel Nr.	Typen Nr.	Gewinde	DN	SW mm	A mm	H mm	L1 mm	L2 mm	T mm	Preis €
103721	211.11	G 1/4	5,5	22	48,0	53,0	29,0	25,0	11,0	18,19
103722	211.22	G 3/8	8	22	48,0	55,0	29,0	22,5	11,0	18,19



211.22

Absperrventile

PLUS

Material	Messing
Spindel	mit Niro-Kugel
Handrad	Kunststoff
Betriebsdruck max.	40 bar
Betriebstemperatur	-10 bis 80 °C

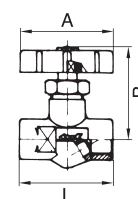

Absperrventil, Außengewinde, mit Innenkonus für Kugeltülle

Artikel Nr.	Typen Nr.	Gewinde	DN	SW mm	A mm	B mm	L mm	Preis €
103718	213.11	G 1/4	5,5	17	48,0	50,0	42,0	18,06
103719	213.22	G 3/8	8	22	48,0	55,0	52,0	18,06
103720	213.33	G 1/2	11	27	48,0	65,0	67,0	25,37



213.11

Abluss- und Entlüftungsventile

PLUS

Material	Messing
Betriebsdruck max.	25 bar
Betriebstemperatur	0 bis 90 °C

Ablussventil, Eckform, mit Tülle (für Schlauch LW 12 mm) und Rändelschraube

Artikel Nr.	Typen Nr.	Gewinde	Länge mm	Dichtmaterial	Preis €
103739	223.10	G 1/8	43,5	NBR	12,66
103740	223.20	G 1/4	43,5	NBR	12,66



223.20

Ablussventil, gerade Form, mit Rändelschraube

Artikel Nr.	Typen Nr.	Gewinde	Länge mm	Preis €
103741	224.00	G 1/8	21,0	5,75
103742	224.01	G 1/4	25,0	5,75



224.01



www.riegler.shop

HK und Seitenzahl eingeben (z. B. HK360)

Alle Produktvarianten, Dokumentation und weitere Informationen finden Sie in unserem Online-Shop.

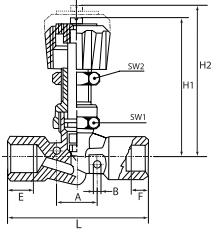

Nadelventile

PLUS

Gehäuse	Messing vernickelt
Spindel	Messing blank
Handrad	Kunststoff
Dichtmaterial	NBR
Betriebsdruck max.	18 bar
Betriebstemperatur	-10 bis 80 °C
Gewindenorm	Rp-Gewinde und R-Gwinde nach ISO 7/1



210.80-N

Nadelventil, Innen-/Innengewinde

Artikel Nr.	Typen Nr.	Gewinde	A mm	B mm	L mm	E mm	F mm	H1 mm	H2 mm	SW 1 mm	Preis €
136226	210.79-N	Rp 1/8	20,5	4,5	51,6	6,7	6,7	38,2	42,8	19	11,16
136227	210.80-N	Rp 1/4	20,5	4,5	57,0	8,0	8,0	38,2	42,8	19	11,58
136228	210.81-N	Rp 3/8	21,0	4,5	63,0	10,0	10,0	52,7	59,9	21	18,72
136229	210.82-N	Rp 1/2	21,0	4,5	69,0	11,0	11,0	52,7	59,9	21	19,93



210.90-N

Nadelventil, Innen-/Innengewinde, mit Schottgewinde für Schalttafeleinbau

Artikel Nr.	Typen Nr.	Gewinde	A mm	B mm	L mm	E mm	F mm	H1 mm	H2 mm	SW 1 mm	SW 2 mm	Preis €
136230	210.89-N	Rp 1/8	20,5	4,5	51,6	6,7	6,7	51,0	56,0	19	17	13,14
136231	210.90-N	Rp 1/4	20,5	4,5	57,0	8,0	8,0	51,0	56,0	19	17	13,27
136232	210.91-N	Rp 3/8	21,0	4,5	63,0	10,0	10,0	70,2	77,4	21	17	19,74
136233	210.92-N	Rp 1/2	21,0	4,5	69,0	11,0	11,0	70,2	77,4	21	17	22,76



212.40-N

Nadelventil, Innen-/Außengewinde

Artikel Nr.	Typen Nr.	Gewinde	A mm	B mm	L mm	E mm	F mm	H1 mm	H2 mm	SW 1 mm	Preis €
136234	212.39-N	Rp/R 1/8	20,5	4,5	52,3	6,7	8,5	38,2	42,8	19	11,16
136235	212.40-N	Rp/R 1/4	20,5	4,5	53,0	8,0	8,5	38,2	42,8	19	11,58
136236	212.41-N	Rp/R 3/8	21,0	4,5	56,5	10,0	9,0	52,7	59,9	21	18,72
136237	212.42-N	Rp/R 1/2	21,0	4,5	63,5	11,0	11,0	52,7	59,9	21	19,93



213.40-N

Nadelventil, Außen-/Außengewinde

Artikel Nr.	Typen Nr.	Gewinde	A mm	B mm	L mm	E mm	F mm	H1 mm	H2 mm	SW 1 mm	Preis €
136238	213.39-N	R 1/8	20,5	4,5	53,0	8,5	8,5	38,2	42,8	19	11,16
136239	213.40-N	R 1/4	20,5	4,5	49,0	8,5	8,5	38,2	42,8	19	11,58
136240	213.41-N	R 3/8	21,0	4,5	52,0	9,0	9,0	52,7	59,9	19	18,72
136241	213.42-N	R 1/2	21,0	4,5	58,0	11,0	11,0	52,7	59,9	21	19,93



www.riegler.shop

HK und Seitenzahl eingeben (z. B. HK360)

Alle Produktvarianten, Dokumentation und weitere Informationen finden Sie in unserem Online-Shop.

Drosselventile

in Blockform

MAX

Durchgangsventil mit Drosselfunktion in beiden Richtungen.

Gehäuse	Aluminium eloxiert
Innenteile	Messing
Dichtmaterial	NBR
Betriebsdruck max.	10 bar
Betriebstemperatur	-10 bis 70 °C

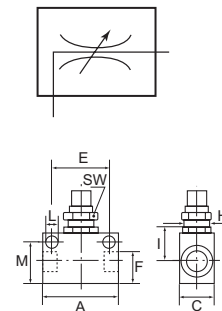

Drosselventil

Artikel Nr.	Typen Nr.	Gewinde	A mm	C mm	E mm	I mm	L mm	M mm	SW mm	Schalttafel- gewinde	Preis €
103809	225.53	G 1/8	34,0	16,0	24,0	15,0	4,5	16,4	15	M12x0,75	12,64
103810	225.54	G 1/4	50,0	25,0	35,0	24,0	6,5	23,8	22	M18x1,5	14,60
103811	225.55	G 3/8	58,0	25,0	40,0	24,0	6,5	25,3	22	M18x1,5	24,40
103812	225.56	G 1/2	65,0	30,0	50,0	29,0	6,5	33,0	26	M22x1,5	25,64



225.54

Drosselrückschlagventile

in Blockform

MAX

Das Ventil ist in der Durchflussrichtung gedrosselt und in der Gegenrichtung mit freiem Durchfluss.

Gehäuse	Aluminium eloxiert
Innenteile	Messing
Dichtmaterial	NBR
Betriebsdruck max.	10 bar
Betriebstemperatur	-10 bis 70 °C

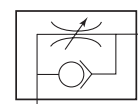

Drosselrückschlagventil

Artikel Nr.	Typen Nr.	Gewinde	A mm	C mm	E mm	I mm	L mm	M mm	SW mm	Schalttafel- gewinde	Preis €
103802	225.32	M5	25,0	12,0	18,0	10,0	3,2	12,2	11	M9x0,75	14,36
103803	225.33	G 1/8	34,0	16,0	24,0	15,0	4,5	16,4	15	M12x0,75	11,66
103804	225.34	G 1/4	50,0	25,0	35,0	24,0	6,5	23,8	22	M18x1,5	14,50
103805	225.35	G 3/8	58,0	25,0	40,0	24,0	6,5	25,3	22	M18x1,5	23,38
103806	225.36	G 1/2	65,0	30,0	50,0	29,0	6,5	33,0	26	M22x1,5	27,91



225.34

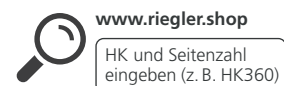

HK und Seitenzahl eingeben (z. B. HK360)

Alle Produktvarianten, Dokumentation und weitere Informationen finden Sie in unserem Online-Shop.

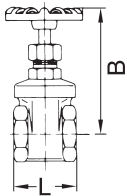

Muffen-Absperrventile

aus Messing



Betriebsdruck max.	10 bar
Betriebstemperatur	-10 bis 80 °C
Gehäuse	Messing
Oberteil	Messing
Anwendungsbereich	nicht-aggressive Flüssigkeiten und Dämpfe bis 90 °C
Dichtmaterial	NBR



250.52

Muffen-Absperrventil, Gehäuse Messing

Artikel Nr.	Typen Nr.	Gewinde	DN	L mm	B mm	Preis €
103789	250.51	G 1/2	15	54,0	78,0	26,77
103790	250.52	G 3/4	20	54,5	78,0	35,18
103791	250.53	G 1	25	61,0	82,0	45,26
103792	250.54	G 1 1/4	32	88,5	126,0	69,28
103793	250.55	G 1 1/2	40	101,0	128,0	93,84
103794	250.56	G 2	50	117,0	149,0	131,24

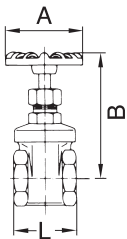

Muffen-Absperrschieber



Öffnen / Schließen ohne Spindelhub

Betriebsdruck max.	16 bar
Gehäuse	Messing
Spindel	Messing
Handrad	Aluminium
Anwendungsbereich	nicht-aggressive Flüssigkeiten, Gase und Dämpfe bis 120 °C



250.35

Muffen-Absperrschieber, Gehäuse Messing

Artikel Nr.	Typen Nr.	Gewinde	DN	L mm	B mm	Preis €
103774	250.33	G 3/8	10	41,0	86,0	21,09
103775	250.34	G 1/2	15	42,5	88,0	22,38
103776	250.35	G 3/4	20	49,0	101,2	32,61
103777	250.36	G 1	25	54,5	117,5	38,31
103778	250.37	G 1 1/4	32	58,0	133,0	54,25
103779	250.38	G 1 1/2	40	61,0	152,5	74,78
103780	250.39	G 2	50	69,0	177,3	115,84
103781	250.40	G 2 1/2	60	88,0	219,0	201,98
103782	250.41	G 3	70	97,0	261,0	309,58



www.riegler.shop

HK und Seitenzahl eingeben (z. B. HK360)

Alle Produktvarianten, Dokumentation und weitere Informationen finden Sie in unserem Online-Shop.

Nadelventile

Material	Edelstahl 1.4571
Dichtmaterial	PTFE
Handrad	Kunststoff
Betriebstemperatur	-20 bis 120 °C

Nadelventil, Edelstahl

Artikel Nr.	Typen Nr.	Gewinde	DN	max. Betriebsdruck bei 20 °C bar	A mm	C mm	L mm	Preis €
103768	240.81 ES	G 1/8	4	400	50,0	74,0	50,0	71,85
103769	240.82 ES	G 1/4	5	400	50,0	73,0	50,0	85,40
103770	240.83 ES	G 3/8	6	400	50,0	72,0	55,0	98,01
103771	240.84 ES	G 1/2	8	400	63,0	83,0	60,0	127,23
103772	240.85 ES	G 3/4	10	400	63,0	100,0	75,0	180,92
103773	240.86 ES	G 1	12	250	80,0	110,0	100,0	265,10

→ Anschlussgrößen G 1 1/4, G 1 1/2 und G 2 auf Anfrage

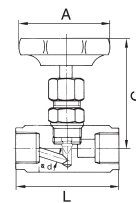

240.84 ES

Drosselventile

in Blockform, Edelstahl 1.4404

Durchgangsventil mit Drosselfunktion in beiden Richtungen.

Gehäuse	Edelstahl 1.4404
Innenteile	Edelstahl 1.4404
Dichtmaterial	FPM
Betriebsdruck max.	10 bar
Betriebstemperatur	0 bis 150 °C

Drosselventile, Edelstahl

Artikel Nr.	Typen Nr.	Gewinde	A mm	C mm	E mm	L mm	M mm	SW mm	Preis €
103813	ES 225.53	G 1/8	34,0	15,0	24,0	4,5	20,0	14	108,12
103814	ES 225.54	G 1/4	50,0	25,0	35,0	5,5	30,0	22	120,07

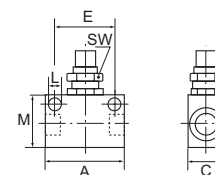

ES 225.54

Drosselrückschlagventile

in Blockform, Edelstahl 1.4404

Einseitiges Rückschlagventil, in der Durchflussrichtung gedrosselt und in der Gegenrichtung mit freiem Durchfluss.

Gehäuse	Edelstahl 1.4404
Innenteile	Edelstahl 1.4404
Dichtmaterial	FPM
Betriebsdruck max.	10 bar
Betriebstemperatur	0 bis 150 °C

Drosselrückschlagventil, Edelstahl

Artikel Nr.	Typen Nr.	Gewinde	A mm	C mm	E mm	L mm	M mm	SW mm	Preis €
103807	ES 225.33	G 1/8	34,0	15,0	24,0	4,5	20,0	14	108,12
103808	ES 225.34	G 1/4	50,0	25,0	35,0	5,5	30,0	22	120,07

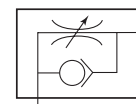

ES 225.34

 www.riegler.shop
HK und Seitenzahl eingeben (z. B. HK360)

Alle Produktvarianten, Dokumentation und weitere Informationen finden Sie in unserem Online-Shop.

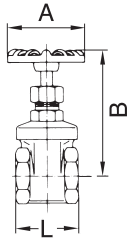

Muffen-Absperrventile

aus Edelstahl

Gehäuse	Edelstahl 1.4401 / 1.4408
Innenteile	Edelstahl 1.4401 / 1.4408
Handrad	Aluminium
Dichtmaterial	PTFE
Betriebsdruck max.	14 bar
Mediumtemperatur max.	160 °C
Umgebungstemperatur max.	160 °C
Betriebstemperatur	-10 bis 180 °C



250.52 ES

Muffen-Absperrventil, Edelstahl

Artikel Nr.	Typen Nr.	Gewinde	DN	L mm	A mm	B min. mm	B max. mm	Preis €
103795	250.50 ES	G 3/8	10	52,0	70,0	89,0	99,0	76,01
103796	250.51 ES	G 1/2	15	52,0	70,0	89,0	99,0	82,98
103797	250.52 ES	G 3/4	20	66,0	80,0	95,0	107,0	99,89
103798	250.53 ES	G 1	25	76,0	80,0	102,0	118,0	120,92
103799	250.54 ES	G 1 1/4	32	86,0	90,0	130,0	150,0	166,74
103800	250.55 ES	G 1 1/2	40	94,0	90,0	132,0	142,0	244,82
103801	250.56 ES	G 2	50	118,0	100,0	154,0	167,0	315,18

Muffen-Absperrschieber

aus Edelstahl

Gehäuse	Edelstahl 1.4401 / 1.4408
Innenteile	Edelstahl 1.4401 / 1.4408
Handrad	Aluminium
Dichtmaterial	PTFE
Betriebsdruck max.	14 bar
Mediumtemperatur max.	160 °C
Umgebungstemperatur max.	160 °C



250.35 ES

Muffen-Absperrschieber, Edelstahl

Artikel Nr.	Typen Nr.	Gewinde	DN	L mm	A mm	B mm	Preis €
103783	250.34 ES	G 1/2	15	55,0	70,0	100,0	87,42
103784	250.35 ES	G 3/4	20	60,0	70,0	107,0	105,27
103785	250.36 ES	G 1	25	65,0	80,0	110,0	132,76
103786	250.37 ES	G 1 1/4	32	75,0	80,0	130,0	164,99
103787	250.38 ES	G 1 1/2	40	85,0	90,0	147,0	242,45
103788	250.39 ES	G 2	50	95,0	100,0	170,0	290,66



www.riegler.shop

HK und Seitenzahl
eingeben (z. B. HK360)

Alle Produktvarianten, Dokumenta-
tion und weitere Informationen
finden Sie in unserem Online-Shop.

Rückschlagventile

Durchgangsform, voller Durchgang

EASY

Gehäuse	Messing
Ventilteller	Edelstahl
Dichtmaterial	NBR
Ventilstift	Messing
Feder	Edelstahl
Öffnungsdruck min.	0,01 - 0,03 bar
Betriebstemperatur	-20 bis 100 °C
Gewindenorm	G-Gewinde nach DIN EN ISO 228-1

Rückschlagventil

Artikel Nr.	Typen Nr.	Gewinde	Betriebsdruck max. bar	SW mm	Länge mm	Preis €
103881	9227.31	G 3/8	25	23	55,0	10,76
103882	9227.32	G 1/2	25	27	58,5	10,76
103883	9227.33	G 3/4	25	33	65,0	13,94
103884	9227.34	G 1	25	40	74,5	19,44
103885	9227.35	G 1 1/4	18	50	83,0	30,76
103886	9227.36	G 1 1/2	18	55	93,0	42,80
103887	9227.37	G 2	18	70	101,0	64,73
134874	9227.38	G 2 1/2	12	87	122,0	147,51
134875	9227.39	G 3	12	101	141,5	220,88



9227.32



Rückschlagventile

Durchgangsform, kleine Bauweise

EASY

Material	Messing vernickelt
Dichtmaterial	NBR
Betriebsdruck max.	10 bar
Betriebstemperatur	-10 bis 70 °C
Mediumstemperatur max.	70 °C
Umgebungstemperatur max.	70 °C

Rückschlagventil

Artikel Nr.	Typen Nr.	Gewinde	Öffnungsdruck min. bar	SW mm	Länge mm	Preis €
103840	228.00	M5	0,2	8	25,0	7,45
103841	228.01	G 1/8	0,2	13	36,5	9,65
103842	228.02	G 1/4	0,2	16	42,5	9,93
103843	228.03	G 3/8	0,2	20	51,0	14,08
103844	228.04	G 1/2	0,2	24	62,0	15,01



228.02

Rückschlagventil in Kleinstbauweise

Artikel Nr.	Typen Nr.	Gewinde	Öffnungsdruck min. bar	SW mm	Länge mm	Preis €
103845	228.11	R/Rp 1/8	0,15	14	26,0	5,35
103846	228.22	R/Rp 1/4	0,35	17	32,0	7,43



228.22



www.riegler.shop

HK und Seitenzahl
eingeben (z. B. HK360)

Alle Produktvarianten, Dokumentation und weitere Informationen finden Sie in unserem Online-Shop.

Rückschlagventile

Durchgangsform

PLUS

Gehäuse	Messing
Dichtmaterial	FKM
Betriebsdruck max.	40 bar

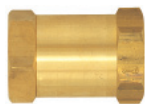

227.05



227.12

Rückschlagventil

Artikel Nr.	Typen Nr.	Gewinde	Öffnungsdruck min. bar	Betriebs-temperatur °C	Mediums-temperatur °C	SW mm	Länge mm	Preis €
103815	227.01	G 1/4 IG	0,2 - 0,4	-	-18 bis 160	19	53,0	13,81
103816	227.02	G 3/8 IG	0,2 - 0,4	-	-18 bis 160	19	54,0	14,88
103817	227.03	G 1/2 IG	0,2 - 0,4	-	-18 bis 160	24	63,0	18,72
103818	227.04	G 3/4 IG	0,1	-10 bis 180	-	36	58,0	42,21
103819	227.05	G 1 IG	0,1	-10 bis 180	-	46	68,5	62,08
103820	227.10	G 1/4 AG	0,2 - 0,4	-	-18 bis 160	19	53,5	13,81
103821	227.11	G 3/8 AG	0,2 - 0,4	-	-18 bis 160	19	54,0	14,88
103822	227.12	G 1/2 AG	0,2 - 0,4	-	-18 bis 160	24	68,0	18,72
103823	227.13	G 3/4 AG	0,1	-10 bis 180	-	36	77,0	42,21
103824	227.14	G 1 AG	0,1	-10 bis 180	-	46	84,0	62,08

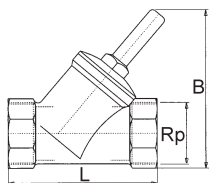

Rückschlagventile

Schrägsitzausführung aus Messing



Gehäuse	Messing
Dichtmaterial	NBR
Öffnungsdruck min.	0,5 bar
Betriebsdruck max.	10 bar
Mediumstemperatur max.	80 °C
Umgebungstemperatur max.	80 °C
Betriebstemperatur	-30 bis 90 °C
Medium	Wasser
Gewindenorm	Rp-Gewinde nach DIN 2999

Rückschlagventil

Artikel Nr.	Typen Nr.	Gewinde	SW mm	B mm	L mm	Preis €
103825	220.02	Rp 3/8	27	50,0	55,0	25,64
103826	220.03	Rp 1/2	27	50,0	59,0	25,64
103827	220.04	Rp 3/4	32	60,0	67,0	31,69
103828	220.05	Rp 1	38	71,0	83,0	36,53
103829	220.06	Rp 1 1/4	48	97,0	96,0	53,70
103830	220.07	Rp 1 1/2	54	114,0	106,0	75,78
103831	220.08	Rp 2	68	135,0	130,0	107,19



220.05



www.riegler.shop

HK und Seitenzahl eingeben (z. B. HK360)

Alle Produktvarianten, Dokumentation und weitere Informationen finden Sie in unserem Online-Shop.

Rückschlagventile

Schrägsitzausführung aus Edelstahl

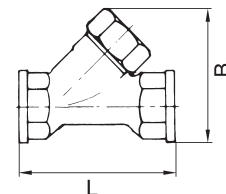

Gehäuse	Edelstahl 1.4401 / 1.4408
Innenteile	Edelstahl 1.4401 / 1.4408
Dichtmaterial	FKM
Öffnungsdruck min.	0,2 bar
Betriebsdruck max.	40 bar
Mediumtemperatur max.	180 °C
Umgebungstemperatur max.	180 °C
Betriebstemperatur	-29 bis 180 °C
Gewindenorm	G-Gewinde nach DIN EN ISO 228-1

Rückschlagventil

Artikel Nr.	Typen Nr.	Gewinde	SW mm	B mm	L mm	Preis €
103832	220.01-ES	G 1/4	27	53,5	66,0	76,89
103833	220.02-ES	G 3/8	27	53,5	66,0	76,89
103834	220.03-ES	G 1/2	27	53,5	66,0	76,89
103835	220.04-ES	G 3/4	32	68,0	76,0	91,38
103836	220.05-ES	G 1	40	82,0	90,0	108,65
103837	220.06-ES	G 1 1/4	50	97,0	110,0	126,97
103838	220.07-ES	G 1 1/2	55	113,0	121,0	181,83
103839	220.08-ES	G 2	70	131,0	151,0	243,46



220.05-ES



Rückschlagventile

Durchgangsform aus Edelstahl

Gehäuse	Edelstahl 1.4404
Feder	Edelstahl 1.4319
Dichtmaterial	FPM
Öffnungsdruck min.	0,2 bar
Betriebsdruck max.	10 bar
Betriebstemperatur	-10 bis 150 °C

Rückschlagventil, Edelstahl

Artikel Nr.	Typen Nr.	Gewinde	SW mm	Länge mm	Preis €
103847	228.01-ES	G 1/8	13	40,0	49,28
103848	228.02-ES	G 1/4	16	48,0	55,38



228.01-ES



www.riegler.shop

HK und Seitenzahl
eingeben (z. B. HK360)

Alle Produktvarianten, Dokumentation und weitere Informationen finden Sie in unserem Online-Shop.

Rückschlagventile

Durchgangsform, leichte Bauweise, aus Edelstahl

Wartungsfreies Rückschlagventil aus Edelstahl mit vollem Durchgang und minimalem Öffnungsdruck.

Anwendungsbereich: Druckluft, Wasser, neutrale Gase, gasförmige und flüssige nicht aggressive Medien, Öle.

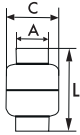

228.14-ES

Gehäuse	Edelstahl 1.4301
Feder	Edelstahl 1.4301
Dichtmaterial	FKM
Öffnungsdruck min.	0,03 bar
Betriebsdruck max.	16 bar
Betriebstemperatur	-20 bis 150 °C

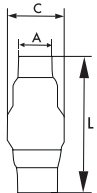

228.34-ES

Rückschlagventil, Edelstahl, leichte Bauform, PN 16

Artikel Nr.	Typen Nr.	Gewinde	A mm	L mm	C mm	Preis €
103849	228.14-ES	G 1/4	20,0	55,9	32,0	36,26
103850	228.38-ES	G 3/8	20,0	56,0	32,0	36,26
103851	228.12-ES	G 1/2	25,0	55,6	32,0	37,15
103852	228.34-ES	G 3/4	29,0	66,7	44,0	49,43
103853	228.10-ES	G 1	36,0	83,6	53,0	56,01
103854	228.114-ES	G 1 1/4	45,0	96,0	62,0	78,09
103855	228.112-ES	G 1 1/2	51,0	114,0	78,0	91,34
103856	228.20-ES	G 2	64,0	120,5	89,0	179,73

Saugkörbe für Rückschlagventile

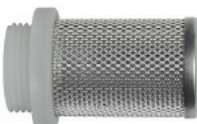
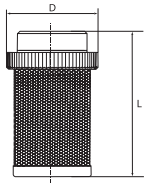

SKR-1-K

Filtergewebe	Edelstahl 1.4301
Gewindematerial	Kunststoff
Betriebstemperatur	-20 bis 100 °C

Saugkorb mit Kunststoffgewinde

Artikel Nr.	Typen Nr.	Gewinde	L mm	D mm	Maschenweite mm	Preis €
134045	SKR-38-K	G 3/8	42,0	25,5	1,2	2,29
134046	SKR-12-K	G 1/2	47,0	29,5	1,2	2,46
134047	SKR-34-K	G 3/4	57,5	36,0	1,2	2,83
134048	SKR-1-K	G 1	69,0	43,5	1,2	3,20
134049	SKR-114-K	G 1 1/4	75,0	50,5	1,2	4,24
134050	SKR-112-K	G 1 1/2	83,0	56,5	1,2	5,37
134051	SKR-2-K	G 2	98,0	69,0	1,2	6,78
134052	SKR-212-K	G 2 1/2	123,0	86,0	2	12,96
134053	SKR-3-K	G 3	138,0	102,0	2	15,76



www.riegler.shop

HK und Seitenzahl eingeben (z. B. HK360)

Alle Produktvarianten, Dokumentation und weitere Informationen finden Sie in unserem Online-Shop.

Saugkörbe für Rückschlagventile

Korrosionsbeständiger Saugkorb, vollständig aus Edelstahl zum Einschrauben in ein Fußventil oder Rückschlagventil.

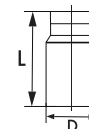

Gehäuse	Edelstahl 1.4301
Filtergewebe	Edelstahl 1.4301
Temperaturbereich max.	150 °C

Saugkorb, Edelstahl

Artikel Nr.	Typen Nr.	Gewinde	L mm	D mm	Maschenweite mm	Preis €
103859	SKR-38	G 3/8	55,0	19,0	1	10,09
103860	SKR-12	G 1/2	55,0	22,0	1	10,09
103861	SKR-34	G 3/4	62,0	29,0	1	11,94
103862	SKR-1	G 1	71,0	36,0	1	14,08
103863	SKR-114	G 1 1/4	80,0	43,0	1	15,91
103864	SKR-112	G 1 1/2	90,0	49,0	1	19,62
103865	SKR-2	G 2	101,0	60,0	1	24,94



SKR-38



www.riegler.shop

HK und Seitenzahl
eingeben (z. B. HK360)

Alle Produktvarianten, Dokumentation und weitere Informationen finden Sie in unserem Online-Shop.

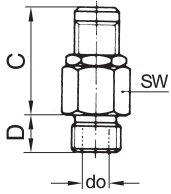

Mini-Abblasventile

aus Messing, nicht bauteilgeprüft

EASY

Manuelle Einstellung des Abblasdrucks (Kontermutter).
Für Druckluft und ungiftige, nicht brennbare Gase, frei abblasend, deshalb nicht für Flüssigkeiten verwendbar, nicht geeignet für Wasserdampf!

Betriebsdruck	0,5 - 60 bar
Betriebstemperatur	-20 bis 180 °C
Dichtmaterial	FKM



218.11

Mini-Abblasventil aus Messing, G 1/8

Artikel Nr.	Typen Nr.	Gewinde	Ansprech- druck bar	Abblas- leistung max. l/min	C mm	D mm	SW mm	do mm	Preis €
103901	218.10	G 1/8	0,5 - 1	50	27,0	7,0	16	3,0	8,81
103902	218.11	G 1/8	1 - 4	200	27,0	7,0	16	3,0	8,81
103903	218.12	G 1/8	3 - 7	350	27,0	7,0	16	3,0	8,81
103904	218.13	G 1/8	6 - 12	650	27,0	7,0	16	3,0	8,81
103905	218.14	G 1/8	10 - 18	870	27,0	7,0	16	3,0	8,81
103906	218.15	G 1/8	16 - 32	1600	27,0	7,0	16	3,0	8,81
103907	218.16	G 1/8	30 - 60	3000	27,0	7,0	16	3,0	8,81

Mini-Abblasventil aus Messing, G 1/4

Artikel Nr.	Typen Nr.	Gewinde	Ansprech- druck bar	Abblas- leistung max. l/min	C mm	D mm	SW mm	do mm	Preis €
103908	218.20	G 1/4	0,5 - 1	50	27,0	7,0	16	3,0	8,81
103909	218.21	G 1/4	1 - 4	200	27,0	7,0	16	3,0	8,81
103910	218.22	G 1/4	3 - 7	350	27,0	7,0	16	3,0	8,81
103911	218.23	G 1/4	6 - 12	650	27,0	7,0	16	3,0	8,81
103912	218.24	G 1/4	10 - 18	870	27,0	7,0	16	3,0	8,81
103913	218.25	G 1/4	16 - 32	1600	27,0	7,0	16	3,0	8,81
103914	218.26	G 1/4	30 - 60	3000	27,0	7,0	16	3,0	8,81



www.riegler.shop

HK und Seitenzahl
eingeben (z. B. HK360)

Alle Produktvarianten, Dokumen-
tation und weitere Informationen
finden Sie in unserem Online-Shop.

Sicherheitsventile DN 8

PLUS

Für Druckluft und ungiftige, nicht brennbare Gase, frei abblasend, deshalb nicht für Flüssigkeiten verwendbar, nicht geeignet für Wasserdampf!
Die Ventile sind TÜV-zugelassen und haben eine TÜV-Bauteilprüfnummer.

Betriebsdruck	0,2 - 50 bar
Betriebstemperatur	-25 bis 180 °C
Gehäuse	Messing
Druckfeder	Edelstahl
Dichtmaterial	FKM

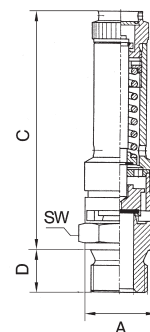

Sicherheitsventil DN 8

Typen Nr.	Gewinde	Ansprechdruck bar	SW mm	A mm	C mm	D mm	Preis €
226.01	G 1/4	0,2 - 14,2	20	18,0	63,0	10,0	33,99
		14,3 - 40,0	20	18,0	75,0	10,0	33,99
		40,1 - 50,0	20	18,0	82,0	10,0	44,16
226.02	G 3/8	0,2 - 14,2	20	20,0	63,0	12,0	33,99
		14,3 - 40,0	20	20,0	75,0	12,0	33,99
		40,1 - 50,0	20	20,0	82,0	12,0	33,99
226.03	G 1/2	0,2 - 14,2	24	24,0	63,0	14,0	33,99
		14,3 - 40,0	24	24,0	75,0	14,0	33,99
		40,1 - 50,0	24	24,0	82,0	14,0	33,99



→ Wichtiger Bestellhinweis:

Die Ventile sind baumustergeprüft und dürfen nur mit gesicherter Plombenscheibe ausgeliefert werden.
Bei jeder Bestellung unbedingt den benötigten Ansprechdruck angeben.

→ Bestellbeispiel:

Sicherheitsventil G 3/8, Ansprechdruck 8,5 bar: Artikel-Nr. 226.02-8,5

→ Sonderausführungen und Zeugnisse nach DIN EN 10204 auf Anfrage erhältlich.



www.riegler.shop

HK und Seitenzahl eingeben (z. B. HK360)

Alle Produktvarianten, Dokumentation und weitere Informationen finden Sie in unserem Online-Shop.

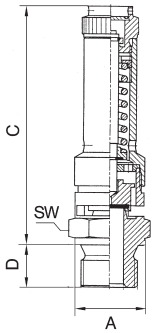

Sicherheitsventile DN 10

PLUS

Für Druckluft und ungiftige, nicht brennbare Gase, frei abblasend, deshalb nicht für Flüssigkeiten verwendbar, nicht geeignet für Wasserdampf!
Die Ventile sind TÜV-zugelassen und haben eine TÜV-Bauteilprüfnummer.

Betriebsdruck	0,2 - 50 bar
Betriebstemperatur	-25 bis 180 °C
Gehäuse	Messing
Druckfeder	Edelstahl
Dichtmaterial	FKM



Sicherheitsventil DN 10

Typen Nr.	Gewinde	Anspruchdruck bar	SW mm	A mm	C mm	D mm	Preis €
227.44	G 3/8	0,2 - 8,5	27	22,0	75,0	12,0	46,62
		8,6 - 40,0	27	22,0	95,0	12,0	46,62
		40,1 - 50,0	27	22,0	120,0	12,0	46,62
227.55	G 1/2	0,2 - 8,5	27	26,0	75,0	14,0	46,62
		8,6 - 40,0	27	26,0	95,0	14,0	46,62
		40,1 - 50,0	27	26,0	120,0	14,0	46,62
227.66	G 3/4	0,2 - 8,5	32	32,0	75,0	16,0	49,08
		8,6 - 40,0	32	32,0	95,0	16,0	49,08
		40,1 - 50,0	32	32,0	120,0	16,0	49,08

- ➔ **Wichtiger Bestellhinweis:**
Die Ventile sind baumustergeprüft und dürfen nur mit gesicherter Plombenscheibe ausgeliefert werden.
Bei jeder Bestellung unbedingt den benötigten Ansprechdruck angeben.
- ➔ **Bestellbeispiel:**
Sicherheitsventil G 3/4, Ansprechdruck 5,0 bar: Artikel-Nr. 227.66-5,0
- ➔ Sonderausführungen und Zeugnisse nach DIN EN 10204 auf Anfrage erhältlich.



www.riegler.shop

HK und Seitenzahl
eingeben (z. B. HK360)

Alle Produktvarianten, Dokumentation und weitere Informationen finden Sie in unserem Online-Shop.

Sicherheitsventile

Hochleistungsausführung mit großer Abblasleistung

MAX

Für Druckluft und ungiftige, nicht brennbare Gase, frei abblasend, deshalb nicht für Flüssigkeiten verwendbar, nicht geeignet für Wasserdampf!
Die Ventile sind TÜV-zugelassen und haben eine TÜV-Bauteilprüfnummer.

Betriebsdruck	0,5 - 26 bar
Betriebstemperatur	-40 bis 200 °C
Gehäuse	Messing
Druckfeder	C-Stahl
Dichtmaterial	FPM

Sicherheitsventil, Hochleistungsausführung

Typen Nr.	Gewinde	Ansprechdruck bar	SW mm	H mm	A mm	do mm	Preis €
229.01	G 1/2	0,5 - 25,0	27	93,0	14,0	12,0	85,91
229.02	G 3/4	0,5 - 22,0	32	110,0	16,0	15,0	113,15
229.03	G 1	0,5 - 26,0	41	132,0	18,0	20,0	150,23
229.04	G 1 1/4	0,5 - 22,0	50	152,0	20,0	25,0	228,31
229.05	G 1 1/2	0,5 - 16,0	55	178,0	22,0	32,0	298,70
229.06	G 2	0,5 - 12,0	70	203,0	25,0	40,0	408,02

- **Wichtiger Bestellhinweis:**
Diese Ventile sind baumustergeprüft und dürfen nur fest eingestellt ausgeliefert werden. Bei jeder Bestellung unbedingt den benötigten Ansprechdruck angeben.
- **Bestellbeispiel:**
Sicherheitsventil G 1, Ansprechdruck 12,5 bar: Artikel-Nr. 229.03-12,5
- **Sonderausführungen und Zeugnisse nach DIN EN 10204 auf Anfrage erhältlich.**

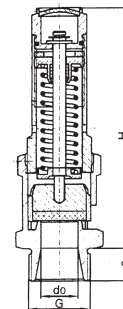

Eck-Sicherheitsventile

für Luft, ähnliche Gase, Dampf und Satttdampf



Bauteilgeprüft, TÜV – SV. 749 D/G

Einstellbereich	0,2 - 20 bar (in Abhängigkeit von Anschlussgröße und Medium)
Betriebstemperatur	-10 °C bis 150 °C (EPDM) 185 °C (PTFE)
Gehäuse	Rotguss
Federhaube	Messing
Innenteile	Messing
Feder	C-Stahl
Membrane	EPDM (ab 3,5 bar PTFE)
Ein- und Austritt	jeweils Innengewinde Typ G nach DIN EN ISO 228-1

Eck-Sicherheitsventil für Satttdampf

Typen Nr.	Gewinde	SW mm	L1 mm	L2 mm	H mm	Preis €
222.03	G 1/2	27	25,0	22,0	99,0	64,56
222.04	G 3/4	32	30,0	25,0	111,0	87,14
222.05	G 1	41	36,0	30,0	132,0	127,64
222.06	G 1 1/4	50	40,0	35,0	152,0	185,82
222.07	G 1 1/2	58	48,0	40,0	175,0	305,48
222.08	G 2	70	56,0	48,0	200,0	403,50

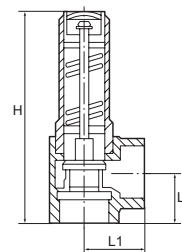

- **Wichtiger Bestellhinweis:**
Diese Ventile sind baumustergeprüft und dürfen nur fest eingestellt ausgeliefert werden. Bei jeder Bestellung unbedingt den benötigten Ansprechdruck angeben.
- **Bestellbeispiel:**
Eck-Sicherheitsventil G 3/4, Ansprechdruck 2,0 bar: Artikel-Nr. 222.04-2,0
- **Sonderausführungen und Zeugnisse nach DIN EN 10204 auf Anfrage erhältlich.**



www.riegler.shop

HK und Seitenzahl eingeben (z. B. HK360)

Alle Produktvarianten, Dokumentation und weitere Informationen finden Sie in unserem Online-Shop.

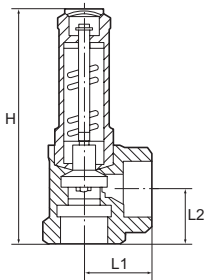

Eck-Sicherheitsventile

für Flüssigkeiten



Für ungiftige, nicht brennbare Flüssigkeiten.
Beim Abblasen darf keine Verdampfung eintreten.
Mit Membrane zum Schutz der Feder und mit Anlüftvorrichtung.
Bauteilgeprüft, TÜV-SV. 749. F

Einstellbereich	1 - 16 bar (Abhängig von der eingesetzten Dichtung)
Betriebstemperatur	-10 bis 110 °C
Gehäuse	Rotguss
Federhaube	Messing
Innenteile	Messing
Membrane	NBR (ab 10 bar FPM)
Feder	C-Stahl
Ein- und Austritt	jeweils Innengewinde Typ G nach DIN EN ISO 228-1



Eck-Sicherheitsventil für Flüssigkeiten

Typen Nr.	Gewinde	SW mm	L1 mm	L2 mm	H mm	Preis €
221.03	G 1/2	27	25,0	20,0	92,0	62,44
221.04	G 3/4	32	30,0	25,0	111,0	86,46
221.05	G 1	41	36,0	30,0	132,0	127,64
221.06	G 1 1/4	50	40,0	35,0	152,0	186,08
221.07	G 1 1/2	58	48,0	40,0	175,0	305,48
221.08	G 2	70	56,0	48,0	200,0	403,50

- Wichtiger Bestellhinweis:
Diese Ventile sind baumustergeprüft und dürfen nur fest eingestellt ausgeliefert werden.
Bei jeder Bestellung unbedingt den benötigten Ansprechdruck angeben.
- Bestellbeispiel:
Eck-Sicherheitsventil G 1, Ansprechdruck 5,0 bar: Artikel-Nr. 221.05-5,0
- Sonderausführungen und Zeugnisse nach DIN EN 10204 auf Anfrage erhältlich.



www.riegler.shop

HK und Seitenzahl
eingeben (z. B. HK360)

Alle Produktvarianten, Dokumentation und weitere Informationen finden Sie in unserem Online-Shop.

Mini-Abblasventile

aus Edelstahl, nicht bauteilgeprüft

Manuelle Einstellung des Abblasdrucks (Kontermutter).
Für Druckluft und ungiftige, nicht brennbare Gase, frei abblasend, deshalb nicht für Flüssigkeiten verwendbar, nicht geeignet für Wasserdampf!

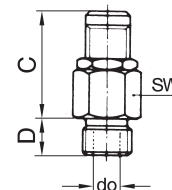

Material	Edelstahl 1.4305
Feder	Edelstahl 1.4310
Betriebsdruck	0,5 - 60 bar
Betriebstemperatur	-20 bis 180 °C
Dichtmaterial	FKM

Mini-Abblasventil aus Edelstahl, G 1/8

Artikel Nr.	Typen Nr.	Gewinde	Ansprech- druck bar	Abblas- leistung max. l/min	C mm	D mm	SW mm	do mm	Preis €
103915	218.10-ES	G 1/8	0,5 - 1	50	27,0	7,0	16	3,0	25,23
103916	218.11-ES	G 1/8	1 - 4	200	27,0	7,0	16	3,0	25,23
103917	218.12-ES	G 1/8	3 - 7	350	27,0	7,0	16	3,0	25,23
103918	218.13-ES	G 1/8	6 - 12	650	27,0	7,0	16	3,0	25,23
103919	218.14-ES	G 1/8	10 - 18	870	27,0	7,0	16	3,0	25,23
103920	218.15-ES	G 1/8	16 - 32	1600	27,0	7,0	16	3,0	25,23
103921	218.16-ES	G 1/8	30 - 60	3000	27,0	7,0	16	3,0	25,23

Mini-Abblasventil aus Edelstahl, G 1/4

Artikel Nr.	Typen Nr.	Gewinde	Ansprech- druck bar	Abblas- leistung max. l/min	C mm	D mm	SW mm	do mm	Preis €
103922	218.20-ES	G 1/4	0,5 - 1	50	27,0	7,0	16	3,0	25,23
103923	218.21-ES	G 1/4	1 - 4	200	27,0	7,0	16	3,0	25,23
103924	218.22-ES	G 1/4	3 - 7	350	27,0	7,0	16	3,0	25,23
103925	218.23-ES	G 1/4	6 - 12	650	27,0	7,0	16	3,0	25,23
103926	218.24-ES	G 1/4	10 - 18	870	27,0	7,0	16	3,0	25,23
103927	218.25-ES	G 1/4	16 - 32	1600	27,0	7,0	16	3,0	25,23
103928	218.26-ES	G 1/4	30 - 60	3000	27,0	7,0	16	3,0	25,23



218.21-ES



www.riegler.shop

HK und Seitenzahl
eingeben (z. B. HK360)

Alle Produktvarianten, Dokumenta-
tion und weitere Informationen
finden Sie in unserem Online-Shop.

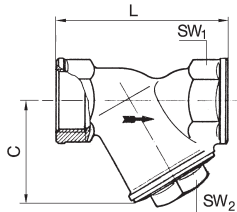

Schmutzfänger

Messing blank



Für den Einsatz in Wasserversorgungs-, Heizungs-, Klima- und Druckluftanlagen. Nicht für Dampf geeignet.

Gehäuse	Messing blank
Kopfstück	Messing blank
Siebeinsatz	Edelstahl
Dichtmaterial	NBR O-Ring
Gewindenorm	G-Gewinde nach ISO 228-1, Toleranzklasse B
Betriebstemperatur	-20 bis 110 °C



60-3 M

Schmutzfänger, Siebeinsatz Edelstahl, Maschenweite 0,5 mm und 0,8 mm

Artikel Nr.	Typen Nr.	Gewinde	DN	Betriebsdruck max. bar	C mm	L mm	SW 1 mm	SW 2 mm	Maschenweite mm	Preis €
105688	60-1 M	G 1/4	8	20	40,0	55,0	18	20	0,5	7,44
105689	60-2 M	G 3/8	10	20	40,0	55,0	21	20	0,5	7,44
105690	60-3 M	G 1/2	15	20	40,0	58,0	25	20	0,5	7,49
105691	60-4 M	G 3/4	20	20	48,0	70,0	31	27	0,5	12,58
105692	60-5 M	G 1	25	20	56,0	87,0	38	32	0,5	19,68
105693	60-6 M	G 1 1/4	32	20	64,0	96,0	47	36	0,5	30,55
105694	60-7 M	G 1 1/2	40	20	73,0	106,0	57	38	0,5	40,56
105695	60-8 M	G 2	50	20	89,0	126,0	67	46	0,5	66,34
140984	60-9 M	G 2 1/2	65	16	105,0	150,0	85	48	0,8	113,02
140985	60-10 M	G 3	80	16	120,0	169,0	99	55	0,8	162,11
126304	60-11 M	G 4	100	16	162,0	219,0	125	100	0,8	316,81

Schmutzfänger, Siebeinsatz Edelstahl, Maschenweite 0,2 mm

Artikel Nr.	Typen Nr.	Gewinde	DN	Betriebsdruck max. bar	C mm	L mm	SW 1 mm	SW 2 mm	Maschenweite mm	Preis €
140986	60-1 M-0,2	G 1/4	8	20	40,0	55,0	18	20	0,2	7,94
140987	60-2 M-0,2	G 3/8	10	20	40,0	55,0	21	20	0,2	7,94
140988	60-3 M-0,2	G 1/2	15	20	40,0	58,0	25	20	0,2	8,21
140989	60-4 M-0,2	G 3/4	20	20	48,0	70,0	31	27	0,2	13,32
140990	60-5 M-0,2	G 1	25	20	56,0	87,0	38	32	0,2	20,57
140991	60-6 M-0,2	G 1 1/4	32	20	64,0	96,0	47	36	0,2	30,95
140992	60-7 M-0,2	G 1 1/2	40	20	73,0	106,0	57	38	0,2	41,15
140993	60-8 M-0,2	G 2	50	20	89,0	126,0	67	46	0,2	68,32



62 M

Ersatzsieb für Schmutzfänger aus Messing, Maschenweite 0,5 mm und 0,8 mm

Artikel Nr.	Typen Nr.	Beschreibung	Preis €
105696	62 M	Für Anschlussgröße G 1/4, G 3/8, G 1/2	1,50
105697	63 M	Für Anschlussgröße G 3/4	2,09
105698	64 M	Für Anschlussgröße G 1	2,65
105699	65 M	Für Anschlussgröße G 1 1/4	3,78
105700	66 M	Für Anschlussgröße G 1 1/2	4,63
105701	67 M	Für Anschlussgröße G 2	5,78
141017	68 M	Für Anschlussgröße G 2 1/2	11,16
141018	69 M	Für Anschlussgröße G 3	13,36
141019	70 M	Für Anschlussgröße G 4	23,18



62 M-0,2

Ersatzsieb für Schmutzfänger aus Messing, Maschenweite 0,2 mm

Artikel Nr.	Typen Nr.	Beschreibung	Preis €
141026	62 M-0,2	Für Anschlussgröße G 1/4, G 3/8, G 1/2	3,25
141027	63 M-0,2	Für Anschlussgröße G 3/4	4,34
141028	64 M-0,2	Für Anschlussgröße G 1	5,08
141029	65 M-0,2	Für Anschlussgröße G 1 1/4	6,00
141030	66 M-0,2	Für Anschlussgröße G 1 1/2	7,24
141031	67 M-0,2	Für Anschlussgröße G 2	8,94



www.riegler.shop

HK und Seitenzahl eingeben (z. B. HK360)

Alle Produktvarianten, Dokumentation und weitere Informationen finden Sie in unserem Online-Shop.

Schmutzfänger

aus Rotguss



Für Flüssigkeiten, Gase, Dämpfe, Wasser, Mineral-, Heiz- und Hydrauliköle, Kraftstoffe, sowie andere nicht-aggressive Medien in flüssigem und gasförmigem Zustand.

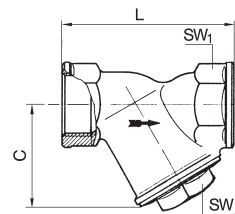

Gehäuse	Rotguss
Kopfstück	Messing
Dichtmaterial	FKM (FPM) O-Ring
Betriebsdruck max.	25 bar
Betriebstemperatur	-10 bis 150 °C

Schmutzfänger, Siebeinsatz Edelstahl, Maschenweite 0,25 mm

Artikel Nr.	Typen Nr.	Gewinde	DN	C mm	L mm	SW 1 mm	SW 2 mm	Siebeinsatz	Preis €
105659	60-1/K	G 1/4	8	34,0	56,0	21	17	Doppelsiebeinsatz aus Edelstahl	26,30
105660	60-2/K	Rp 3/8	10	34,0	63,5	22	17	Doppelsiebeinsatz aus Edelstahl	26,30
105661	60-3/K	Rp 1/2	15	42,0	66,5	27	22	Doppelsiebeinsatz aus Edelstahl	28,01
105662	60-4/K	Rp 3/4	20	52,0	76,5	32	27	Doppelsiebeinsatz aus Edelstahl	39,92
105663	60-5/K	G 1	25	61,0	90,0	38	32	Doppelsiebeinsatz aus Edelstahl	46,10
105664	60-6/K	G 1 1/4	32	73,0	112,0	47	41	Doppelsiebeinsatz aus Edelstahl	70,72
105665	60-7/K	G 1 1/2	40	82,0	120,0	54	46	Doppelsiebeinsatz aus Edelstahl	96,11
105666	60-8/K	G 2	50	94,0	150,0	66	56	Doppelsiebeinsatz aus Edelstahl	147,62



60-3/K

Schmutzfänger, Siebeinsatz Edelstahl, Maschenweite 0,6 mm

Artikel Nr.	Typen Nr.	Gewinde	DN	C mm	L mm	SW 1 mm	SW 2 mm	Siebeinsatz	Preis €
143321	60-1/K-0,6	G 1/4	8	34,0	56,0	21	17	Doppelsiebeinsatz aus Edelstahl	25,72
143322	60-2/K-0,6	Rp 3/8	10	34,0	63,5	22	17	Doppelsiebeinsatz aus Edelstahl	25,72
143323	60-3/K-0,6	Rp 1/2	15	42,0	66,5	27	22	Doppelsiebeinsatz aus Edelstahl	27,43
143324	60-4/K-0,6	Rp 3/4	20	52,0	76,5	32	27	Doppelsiebeinsatz aus Edelstahl	38,98
143325	60-5/K-0,6	G 1	25	61,0	90,0	38	32	Doppelsiebeinsatz aus Edelstahl	45,88
143326	60-6/K-0,6	G 1 1/4	32	73,0	112,0	47	41	Einfachsiebeinsatz aus Edelstahl	69,19
143327	60-7/K-0,6	G 1 1/2	40	82,0	120,0	54	46	Doppelsiebeinsatz aus Edelstahl	93,84
143328	60-8/K-0,6	G 2	50	94,0	150,0	66	56	Doppelsiebeinsatz aus Edelstahl	143,63

Ersatzteilset für Schmutzfänger aus Rotguss, Maschenweite 0,25 mm

Artikel Nr.	Typen Nr.	Beschreibung	Preis €
105667	60-2/ETS	Für Anschlussgröße G 1/4, Rp 3/8	9,08
105668	60-3/ETS	Für Anschlussgröße Rp 1/2	9,50
105669	60-4/ETS	Für Anschlussgröße Rp 3/4	13,36
105670	60-5/ETS	Für Anschlussgröße G 1	13,55
105671	60-6/ETS	Für Anschlussgröße G 1 1/4	18,42
105672	60-7/ETS	Für Anschlussgröße G 1 1/2	18,42
105673	60-8/ETS	Für Anschlussgröße G 2	35,76



60-2/ETS

Ersatzteilset für Schmutzfänger aus Rotguss, Maschenweite 0,6 mm

Artikel Nr.	Typen Nr.	Beschreibung	Preis €
143329	60-2/ETS-0,6	Für Anschlussgröße G 1/4, Rp 3/8	8,50
143330	60-3/ETS-0,6	Für Anschlussgröße Rp 1/2	9,00
143331	60-4/ETS-0,6	Für Anschlussgröße Rp 3/4	12,49
143332	60-5/ETS-0,6	Für Anschlussgröße G 1	13,03
143333	60-6/ETS-0,6	Für Anschlussgröße G 1 1/4	16,94
143334	60-7/ETS-0,6	Für Anschlussgröße G 1 1/2	17,74
143335	60-8/ETS-0,6	Für Anschlussgröße G 2	32,08



www.riegler.shop

HK und Seitenzahl eingeben (z. B. HK360)

Alle Produktvarianten, Dokumentation und weitere Informationen finden Sie in unserem Online-Shop.

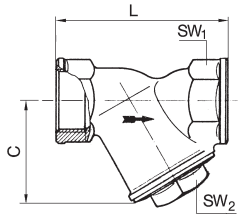

Schmutzfänger

aus Edelstahl

Gehäuse	Edelstahl 1.4401 / 1.4408
Kopfstück	Edelstahl 1.4401 / 1.4408
Siebeinsatz	Edelstahl
Maschenweite	0,6 mm
Gewindenorm	G-Gewinde nach ISO 228-1
Betriebsdruck max.	40 bar
Mediumtemperatur max.	180 °C
Betriebstemperatur	-20 bis 180 °C



60-3 ES

Schmutzfänger, Siebeinsatz Edelstahl, Maschenweite 0,6 mm

Artikel Nr.	Typen Nr.	Gewinde	DN	C mm	L mm	SW 1 mm	SW 2 mm	Preis €
105674	60-1 ES	G 1/4	8	47,0	65,0	26	19	79,36
105675	60-2 ES	G 3/8	10	47,0	65,0	26	19	79,36
105676	60-3 ES	G 1/2	15	47,0	65,0	26	19	84,30
105677	60-4 ES	G 3/4	20	60,0	80,0	32	21	111,58
105678	60-5 ES	G 1	25	71,0	90,0	41	27	124,63
105679	60-6 ES	G 1 1/4	32	77,0	105,0	49	28	165,43
105680	60-7 ES	G 1 1/2	40	87,0	120,0	56	32	223,62
105681	60-8 ES	G 2	50	103,0	140,0	69	41	302,18



62 ES

Ersatzsieb für Schmutzfänger aus Edelstahl

Artikel Nr.	Typen Nr.	Beschreibung	Preis €
105682	62 ES	Für Anschlussgröße G 1/4, G 3/8, G 1/2	9,89
105683	63 ES	Für Anschlussgröße G 3/4	14,56
105684	64 ES	Für Anschlussgröße G 1	19,92
105685	65 ES	Für Anschlussgröße G 1 1/4	24,41
105686	66 ES	Für Anschlussgröße G 1 1/2	27,89
105687	67 ES	Für Anschlussgröße G 2	37,61



www.riegler.shop

HK und Seitenzahl eingeben (z. B. HK360)

Alle Produktvarianten, Dokumentation und weitere Informationen finden Sie in unserem Online-Shop.

Notizen

A large grid of small dots for taking notes, covering most of the page.





ANTRIEBS-

LOS?

GEHT GAR

NICHT!

Pneumatikzylinder



Rundzylinder TP (ISO 6432)
Ø 16 - 25
Seite 374-376



Rundzylinder (ISO 6432)
Ø 8 - 25
Seite 377-381



Rundzylinder
Ø 32 - 50 mm
Seite 381-383



Kurzhubzylinder
Seite 384-385



Kompaktzylinder LINER
nach ISO 21287
Seite 386-393



Normzylinder
Seite 394-402

Kolbenstangenlose Zylinder



Kolbenstangenlose Zylinder
Serie ZRL1
Seite 403-409



Kolbenstangenlose Zylinder
Serie 6.DD
Seite 410-413

Booster



Doppelkolben-
Druckverstärker (Booster)
Seite 414



Druckluftbehälter
Seite 415

Wegeventile



3/2-Wege-Miniaturventile,
mechanisch betätigt
Seite 416



3/2-Wege-Miniaturventile,
manuell betätigt
Seite 417



3/2-Wegeventile,
handbetätigt für
Schalttafeleinbau
Seite 418



5/2-Wegeventile,
handbetätigt für
Schalttafeleinbau
Seite 419



3/2-, 5/2- und 5/3-
Wegeventile, handbetätigt
Seite 421



3/2-, 5/2- und 5/3-
Wegeventile, pneumatisch
Seite 422



3/2-, 5/2- und 5/3-
Wegeventile,
elektropneumatisch
Seite 423-425



Versorgungsleisten
passend für die Wegeventile
Seite 426



Mehrfach-Grundplatten
passend für die Wegeventile
Seite 426-427



5/2-Wege-Robustausführung
Seite 427-428

NAMUR-Ventile



3/2-5/2-Wegeventile
nach NAMUR
Seite 429

NAMUR-Ventile



3/2-5/2-Wegeventile
nach NAMUR
Seite 429-430



3/2-5/2-Wegeventile
nach NAMUR
Seite 430



3/2-5/2-Wegeventile
nach NAMUR
Seite 431



Drosselplatten
für NAMUR-Ventile
Seite 431

Mini-Magnetventile



3/2-Wege-Ausführung
Seite 432-433

Fußventile



3/2- und 5/2-Wege-
Ausführung
Seite 434

Ventilinseln



Modulares Ventilsystem
Baureihe »HDM«
Seite 435-437

Logikelemente / Sonstige Pneumatik-Ventile



Pneumatisch betätigte
Logikelemente
Seite 438

Logikelemente / Sonstige Pneumatik-Ventile



ODER-Ventile
Seite 438



Pneumatik Logikelemente
Timer
Seite 439



Zweihand-
Sicherheitskonsolen
Seite 439

Inline-Funktionsverbinder



Pneumatisch entsperrbare
Rückschlagventile
Seite 447



Absperrventile
Seite 448



3/2-Wege-Magnetventile
Seite 449-450

Inline-Funktionsverbinder



Drosselventile /
Drosselrückschlagventile
Seite 441



Druckregler
Seite 442



Manometer
Seite 443



Schnellentlüftungsventile
Seite 443-444



Druckanzeiger
Seite 444



3/2-Wegeventile,
pneumatisch betätigt
Seite 445



Rückschlagventile
Seite 446

Funktionsverschraubungen



Drosselrückschlagventile
Seite 451-454



Drosselventile
Seite 455-456



Kipphebelventile
Seite 457-458



Kleinstdruckregler
Seite 459



Schnellentlüftungsventile
Seite 460



Pneumatisch entsperrbare
Rückschlagventile
Seite 460



Pneumatisch betätigte
Stoppventile
Seite 461

Notizen

A grid of small dots for taking notes, covering the majority of the page.



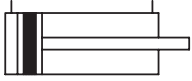

Rundzylinder TP

nach ISO 6432, Ø 16 - 25

PLUS

Preiswerte Standardausführung mit Aluminium-Rohr und Magnetkolben.
Für gefilterte (50 µm) und ungeölte oder geölte Druckluft geeignet.
Bei Verwendung von geölter Druckluft auf kontinuierliche Ölung achten.

Arbeitsdruck max.	10 bar
Temperaturbereich	-10 bis 60 °C
Aufbau	Verbindung: Alu-Rohr / Endkappen gebördelt
Rohr	Alu-Legierung, eloxiert
Deckel	Technopolymer
Boden	Technopolymer
Führungsbuchse	Technopolymer
Kolbenstangendichtung	PU
Kolbendichtung	PU

Rundzylinder, doppelwirkend, mit Magnet, ohne einstellbare Dämpfung



8.DM.20050

Artikel Nr.	Typen Nr.	Kolben-Ø mm	Hub mm	Anschluss	Kolbenstangen AG	Kolbenstange	Preis €
105702	8.DM.16010	16	10	M5	M6	Edelstahl 1.4301	34,33
105703	8.DM.16025	16	25	M5	M6	Edelstahl 1.4301	35,01
105704	8.DM.16050	16	50	M5	M6	Edelstahl 1.4301	35,92
105705	8.DM.16080	16	80	M5	M6	Edelstahl 1.4301	36,80
105706	8.DM.16100	16	100	M5	M6	Edelstahl 1.4301	37,61
105707	8.DM.16125	16	125	M5	M6	Edelstahl 1.4301	38,64
105708	8.DM.16160	16	160	M5	M6	Edelstahl 1.4301	39,68
105709	8.DM.16200	16	200	M5	M6	Edelstahl 1.4301	41,23
105710	8.DM.20010	20	10	G 1/8	M8	Stahl C45, hartverchromt	35,64
105711	8.DM.20025	20	25	G 1/8	M8	Stahl C45, hartverchromt	36,16
105712	8.DM.20050	20	50	G 1/8	M8	Stahl C45, hartverchromt	36,93
105713	8.DM.20080	20	80	G 1/8	M8	Stahl C45, hartverchromt	38,12
105714	8.DM.20100	20	100	G 1/8	M8	Stahl C45, hartverchromt	38,77
105715	8.DM.20125	20	125	G 1/8	M8	Stahl C45, hartverchromt	39,55
105716	8.DM.20160	20	160	G 1/8	M8	Stahl C45, hartverchromt	40,85
105717	8.DM.20200	20	200	G 1/8	M8	Stahl C45, hartverchromt	42,15
105718	8.DM.20250	20	250	G 1/8	M8	Stahl C45, hartverchromt	43,96
105719	8.DM.20500	20	500	G 1/8	M8	Stahl C45, hartverchromt	52,42
105720	8.DM.25010	25	10	G 1/8	M10x1,25	Stahl C45, hartverchromt	38,77
105721	8.DM.25025	25	25	G 1/8	M10x1,25	Stahl C45, hartverchromt	39,29
105722	8.DM.25050	25	50	G 1/8	M10x1,25	Stahl C45, hartverchromt	40,20
105723	8.DM.25080	25	80	G 1/8	M10x1,25	Stahl C45, hartverchromt	41,51
105724	8.DM.25100	25	100	G 1/8	M10x1,25	Stahl C45, hartverchromt	42,27
105725	8.DM.25125	25	125	G 1/8	M10x1,25	Stahl C45, hartverchromt	43,19
105726	8.DM.25160	25	160	G 1/8	M10x1,25	Stahl C45, hartverchromt	44,62
105727	8.DM.25200	25	200	G 1/8	M10x1,25	Stahl C45, hartverchromt	46,18
105728	8.DM.25250	25	250	G 1/8	M10x1,25	Stahl C45, hartverchromt	48,27
105729	8.DM.25500	25	500	G 1/8	M10x1,25	Stahl C45, hartverchromt	58,14

- ➔ Weitere Größen von Befestigungsteilen und Zubehör im Online-Shop erhältlich.
- ➔ Befestigungsteile und Zubehör finden Sie auf Seite 375-376
- ➔ Maximaler empfohlener Hub: Ø 16 = Hub 200, Ø 20 und Ø 25 = Hub 500.
Größere Hublängen können Betriebsstörungen hervorrufen.

Auf Anfrage können kurzfristig weitere Ausführungen geliefert werden:



Doppelwirkend mit durchgehender Kolbenstange, mit oder ohne Magnet, ohne einstellbare Dämpfung. Ausführungen mit Edelstahlkolbenstange.

Weitere Ausführungen siehe unsere Rundzylinder ISO 6432, Ø 8 - 25.



www.riegler.shop

HK und Seitenzahl eingeben (z. B. HK360)

Alle Produktvarianten, Dokumentation und weitere Informationen finden Sie in unserem Online-Shop.

Zubehör und Befestigungsteile für Rundzylinder TP

(ISO 6432) Ø 8 - 25

Fußbefestigung

Artikel Nr.	Typen Nr.	für Zylinder	passend für Kolben-Ø mm	Material	Preis €
156764	453.107	ISO 6432	12 - 16	Stahl verzinkt	3,99
156765	453.108	ISO 6432	20 - 25	Stahl verzinkt	4,14



453.107

Flanschbefestigung

Artikel Nr.	Typen Nr.	für Zylinder	passend für Kolben-Ø mm	Material	Preis €
156767	453.110	ISO 6432	12 - 16	Stahl verzinkt	3,86
156768	453.111	ISO 6432	20 - 25	Stahl verzinkt	5,13



453.110

Mittelschwenkbefestigung

Artikel Nr.	Typen Nr.	für Zylinder	passend für Kolben-Ø mm	Material	Preis €
156770	453.113	ISO 6432	12 - 16	Stahl verzinkt	22,90
156771	453.114	ISO 6432	20 - 25	Stahl verzinkt	25,45



453.113

Kopfmutter für Deckel / Boden

Artikel Nr.	Typen Nr.	für Zylinder	passend für Kolben-Ø mm	Material	Gewinde	Preis €
105734	435.52-M	ISO 6432	12 - 16	Messing	M16x1,5	1,28
105735	435.53-M	ISO 6432	20 - 25	Messing	M22x1,5	1,86



435.53-M

Kolbenstangenmutter

Artikel Nr.	Typen Nr.	für Zylinder	passend für Kolben-Ø mm	Material	Kolbenstangen- gewinde	Preis €
105736	436.31-M	ISO 6432	12 - 16	Stahl	M6	1,09
105737	436.32-M	ISO 6432 Kompaktzylinder	20 20 - 25	Stahl	M8	1,49
105738	436.33-M	ISO 6432 Kompaktzylinder Normzylinder	25 32 - 40 32	Stahl	M10x1,25	1,78



436.33-M

Gabelkopf, mit Federklappbolzen

Artikel Nr.	Typen Nr.	für Zylinder	passend für Kolben-Ø mm	Kolbenstangen- gewinde	Preis €
179919	GAKAP2M6	ISO 6432	12-16	M6x1	2,94
179920	GAKAP2M8	ISO 6432 ISO 21287	20 20-25	M8x1,25	3,46
179921	GAKAP2M10X125	ISO 6432 Rundzylinder ISO 21287 ISO 15552	25 32 32-40 32	M10x1,25	5,24



GAKAP2M10X125

Gelenkkopf

Artikel Nr.	Typen Nr.	für Zylinder	passend für Kolben-Ø mm	Kolbenstangen- gewinde	Preis €
179930	GEKAP6M6	ISO 6432	12-16	M6x1	15,52
179931	GEKAP6M8	ISO 6432 ISO 21287	20 20-25	M8x1,25	16,02
179932	GEKAP6M10X125	ISO 6432 Rundzylinder ISO 21287 ISO 15552	25 32 32-40 32	M10x1,25	20,88



GEKAP6M10X125

Schwenklager, mit Bolzen und Sicherung

Artikel Nr.	Typen Nr.	für Zylinder	passend für Kolben-Ø mm	Material	Bolzen-Ø mm	Preis €
156773	453.116	ISO 6432	12 - 16	Stahl verzinkt	6	5,68
156774	453.117	ISO 6432	20 - 25	Stahl verzinkt	8	5,84



453.116



www.riegler.shop

HK und Seitenzahl eingeben (z. B. HK360)

Alle Produktvarianten, Dokumentation und weitere Informationen finden Sie in unserem Online-Shop.

Zubehör und Befestigungsteile für Rundzylinder TP

(ISO 6432) Ø 8 - 25



AKM6

Ausgleichskupplung

Artikel Nr.	Typen Nr.	für Zylinder	passend für Kolben-Ø mm	Kolbenstangen- gewinde	Preis €
179941	AKM6	ISO 6432	12-16	M6x1	25,71
179942	AKM8	ISO 6432 ISO 21287	20 20-25	M8x1,25	27,51



435.168-M

Sensorhalter (mit T-Nut-Adapter)

Artikel Nr.	Typen Nr.	für Zylinder	Material	Beschreibung	Preis €
105747	435.168-M	Rundzylinder	Spannband = Edelstahl, Sensorhalter = Kunststoff	Universal-Sensorhalter Ø 8 bis Ø 50	10,92



235.04-M-1

Sensor für T-Nuten und rechteckige Nuten

Artikel Nr.	Typen Nr.	für Zylinder	Beschreibung	Preis €
194356	235.03-M-1	alle Zylinder außer Kurzhubzylinder	REED-Sensor, 2-Draht, mit 2,5 m Kabel, LED	23,80
194357	235.04-M-1	alle Zylinder außer Kurzhubzylinder	REED-Sensor, 2-Draht, mit M8-Stecker, LED	34,09
194358	235.06-M-1	alle Zylinder außer Kurzhubzylinder	HALL-Sensor, 3-Draht, mit 2,5 m Kabel, PNP, LED	33,95
194359	235.07-M-1	alle Zylinder außer Kurzhubzylinder	HALL-Sensor, 3-Draht, mit M8-Stecker, PNP, LED	44,88



www.riegler.shop

HK und Seitenzahl
eingeben (z. B. HK360)

Alle Produktvarianten, Dokumen-
tation und weitere Informationen
finden Sie in unserem Online-Shop.

Rundzylinder

nach ISO 6432, Ø 8 - 25

PLUS

Einfach- und doppeltwirkende Ausführung mit Magnetkolben.
Für gefilterte und ungeölte oder geölte Druckluft geeignet.
Bei Verwendung von geölter Druckluft auf kontinuierliche Ölung achten.

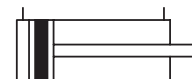

Arbeitsdruck max.	10 bar
Temperaturbereich	-10 bis 80 °C
Aufbau	Verbindung: Edelstahlrohr / Endkappen gebördelt
Kolbenstange	Stahl C45, hartverchromt
Rohr	Edelstahl 1.4301
Kolben	Acetal-Kunstharz
Dichtmaterial	NBR

Rundzylinder, doppeltwirkend, mit Magnet, ohne einstellbare Dämpfung

Artikel Nr.	Typen Nr.	Kolben-Ø mm	Hub mm	Anschluss	Kolbenstangengewinde	Preis €
105752	1.DM.08010	8	10	M5	M4	38,77
105753	1.DM.08025	8	25	M5	M4	39,29
105754	1.DM.08050	8	50	M5	M4	39,68
105755	1.DM.08080	8	80	M5	M4	40,58
105756	1.DM.08100	8	100	M5	M4	41,51
105757	1.DM.10010	10	10	M5	M4	39,68
105758	1.DM.10025	10	25	M5	M4	40,58
105759	1.DM.10050	10	50	M5	M4	42,03
105760	1.DM.10080	10	80	M5	M4	42,03
105761	1.DM.10100	10	100	M5	M4	42,92
105762	1.DM.12010	12	10	M5	M6	45,26
105763	1.DM.12025	12	25	M5	M6	45,92
105764	1.DM.12050	12	50	M5	M6	46,69
105765	1.DM.12080	12	80	M5	M6	47,99
105766	1.DM.12100	12	100	M5	M6	49,04
105767	1.DM.12125	12	125	M5	M6	50,33
105768	1.DM.12160	12	160	M5	M6	53,19
105769	1.DM.12200	12	200	M5	M6	54,64
105770	1.DM.16010	16	10	M5	M6	44,50
105771	1.DM.16025	16	25	M5	M6	45,26
105772	1.DM.16050	16	50	M5	M6	47,48
105773	1.DM.16080	16	80	M5	M6	48,77
105774	1.DM.16100	16	100	M5	M6	49,70
105775	1.DM.16125	16	125	M5	M6	51,25
105776	1.DM.16160	16	160	M5	M6	53,85
105777	1.DM.16200	16	200	M5	M6	55,80
105778	1.DM.20010	20	10	G 1/8	M8	49,04
105779	1.DM.20025	20	25	G 1/8	M8	49,70
105780	1.DM.20050	20	50	G 1/8	M8	51,25
105781	1.DM.20080	20	80	G 1/8	M8	53,85
105782	1.DM.20100	20	100	G 1/8	M8	54,64
105783	1.DM.20125	20	125	G 1/8	M8	56,18
105784	1.DM.20160	20	160	G 1/8	M8	60,22
105785	1.DM.20200	20	200	G 1/8	M8	62,44
105786	1.DM.20250	20	250	G 1/8	M8	76,23
105787	1.DM.25010	25	10	G 1/8	M10x1,25	53,85
105788	1.DM.25025	25	25	G 1/8	M10x1,25	55,15
105789	1.DM.25050	25	50	G 1/8	M10x1,25	57,62
105790	1.DM.25080	25	80	G 1/8	M10x1,25	59,97
105791	1.DM.25100	25	100	G 1/8	M10x1,25	61,65
105792	1.DM.25125	25	125	G 1/8	M10x1,25	63,49
105793	1.DM.25160	25	160	G 1/8	M10x1,25	68,03
105794	1.DM.25200	25	200	G 1/8	M10x1,25	71,14
105795	1.DM.25250	25	250	G 1/8	M10x1,25	87,31



1.DM.16050



www.riegler.shop

HK und Seitenzahl eingeben (z. B. HK360)

Alle Produktvarianten, Dokumentation und weitere Informationen finden Sie in unserem Online-Shop.

Rundzylinder

nach ISO 6432, Ø 8 - 25

PLUS

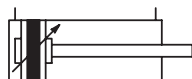

1.DMD.25050

Rundzylinder, doppeltwirkend, mit Magnet, mit einstellbarer Dämpfung

Artikel Nr.	Typen Nr.	Kolben-Ø mm	Hub mm	Anschluss	Kolbenstangengewinde	Preis €
105796	1.DMD.16010	16	10	M5	M6	58,08
105797	1.DMD.16025	16	25	M5	M6	59,45
105798	1.DMD.16050	16	50	M5	M6	62,12
105799	1.DMD.16080	16	80	M5	M6	63,85
105800	1.DMD.16100	16	100	M5	M6	65,78
105801	1.DMD.16125	16	125	M5	M6	67,26
105802	1.DMD.16160	16	160	M5	M6	70,66
105803	1.DMD.16200	16	200	M5	M6	73,09
105804	1.DMD.20010	20	10	G 1/8	M8	64,02
105805	1.DMD.20025	20	25	G 1/8	M8	64,90
105806	1.DMD.20050	20	50	G 1/8	M8	67,02
105807	1.DMD.20080	20	80	G 1/8	M8	70,01
105808	1.DMD.20100	20	100	G 1/8	M8	71,49
105809	1.DMD.20125	20	125	G 1/8	M8	73,38
105810	1.DMD.20160	20	160	G 1/8	M8	77,57
105811	1.DMD.20200	20	200	G 1/8	M8	81,61
105812	1.DMD.20250	20	250	G 1/8	M8	100,04
105813	1.DMD.25010	25	10	G 1/8	M10x1,25	70,52
105814	1.DMD.25025	25	25	G 1/8	M10x1,25	71,93
105815	1.DMD.25050	25	50	G 1/8	M10x1,25	75,13
105816	1.DMD.25080	25	80	G 1/8	M10x1,25	75,89
105817	1.DMD.25100	25	100	G 1/8	M10x1,25	79,83
105818	1.DMD.25125	25	125	G 1/8	M10x1,25	81,92
105819	1.DMD.25160	25	160	G 1/8	M10x1,25	88,77
105820	1.DMD.25200	25	200	G 1/8	M10x1,25	92,95
105821	1.DMD.25250	25	250	G 1/8	M10x1,25	114,19



1.EM.20050

Rundzylinder, einfachwirkend (drucklos eingefahren), mit Magnet, ohne einstellbare Dämpfung

Artikel Nr.	Typen Nr.	Kolben-Ø mm	Hub mm	Anschluss	Kolbenstangengewinde	Preis €
105822	1.EM.08010	8	10	M5	M4	41,12
105823	1.EM.08025	8	25	M5	M4	41,37
105824	1.EM.08050	8	50	M5	M4	41,88
105825	1.EM.10010	10	10	M5	M4	41,88
105826	1.EM.10025	10	25	M5	M4	42,53
105827	1.EM.10050	10	50	M5	M4	43,19
105828	1.EM.12010	12	10	M5	M6	44,62
105829	1.EM.12025	12	25	M5	M6	45,13
105830	1.EM.12050	12	50	M5	M6	45,92
105831	1.EM.16010	16	10	M5	M6	43,72
105832	1.EM.16025	16	25	M5	M6	44,88
105833	1.EM.16050	16	50	M5	M6	46,96



www.riegler.shop

HK und Seitenzahl
eingeben (z. B. HK360)

Alle Produktvarianten, Dokumenta-
tion und weitere Informationen
finden Sie in unserem Online-Shop.

Rundzylinder

nach ISO 6432, Ø 8 - 25

PLUS

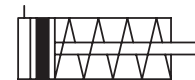

Rundzylinder, einfachwirkend (drucklos eingefahren), mit Magnet, ohne einstellbare Dämpfung						
Artikel Nr.	Typen Nr.	Kolben-Ø mm	Hub mm	Anschluss	Kolbenstangengewinde	Preis €
105834	1.EM.20010	20	10	G 1/8	M8	51,91
105835	1.EM.20025	20	25	G 1/8	M8	52,56
105836	1.EM.20050	20	50	G 1/8	M8	54,12
105837	1.EM.25010	25	10	G 1/8	M10x1,25	57,23
105838	1.EM.25025	25	25	G 1/8	M10x1,25	58,68
105839	1.EM.25050	25	50	G 1/8	M10x1,25	61,16

- Weitere Größen von Befestigungsteilen und Zubehör im Online-Shop erhältlich.
- Befestigungsteile und Zubehör finden Sie auf Seite 379-381
- Maximaler empfohlener Hub:
Doppeltwirkend: Ø 8 - Ø 10 = Hub 100, Ø 12 - Ø 16 = Hub 200, Ø 20 - Ø 25 = Hub 500
Einfachwirkend: Ø 8 - Ø 25 = Hub 50
Größere Hublängen können Betriebsstörungen hervorrufen.



1.EM.20050

Auf Anfrage können kurzfristig weitere Ausführungen geliefert werden:

- Einfachwirkend (drucklos eingefahren) mit axialem bodenseitigem Anschluss, mit Magnet, ohne einstellbare Dämpfung
- Doppeltwirkend mit axialem bodenseitigem Anschluss, mit Magnet, ohne einstellbare Dämpfung
- Einfachwirkend mit durchgehender Pleuelstange, mit Magnet, ohne einstellbare Dämpfung
- Doppeltwirkend mit durchgehender Pleuelstange, mit Magnet, ohne einstellbare Dämpfung
- Doppeltwirkend mit durchgehender Pleuelstange, mit Magnet, mit einstellbarer Dämpfung

Außerdem beliebige Sonderhublängen, komplette Edelstahlausführungen und Hochtemperaturlösungen (bis 150 °C) und für Ø 12 bis Ø 25 auch Kombinationen mit Führungseinheiten und Feststelleinheiten (Kolbenstangenbremsen)



Befestigungsteile und Zubehör für Rundzylinder

(ISO 6432) Ø 8 - 25

Fußbefestigung						
Artikel Nr.	Typen Nr.	für Zylinder	passend für Kolben-Ø mm	Material		Preis €
156763	453.106	ISO 6432	8 - 10	Stahl verzinkt		3,32
156764	453.107	ISO 6432	12 - 16	Stahl verzinkt		3,99
156765	453.108	ISO 6432	20 - 25	Stahl verzinkt		4,14



453.107

Flanschbefestigung						
Artikel Nr.	Typen Nr.	für Zylinder	passend für Kolben-Ø mm	Material		Preis €
156766	453.109	ISO 6432	8 - 10	Stahl verzinkt		3,32
156767	453.110	ISO 6432	12 - 16	Stahl verzinkt		3,86
156768	453.111	ISO 6432	20 - 25	Stahl verzinkt		5,13



453.110

Mittelschwenkbefestigung						
Artikel Nr.	Typen Nr.	für Zylinder	passend für Kolben-Ø mm	Material		Preis €
156769	453.112	ISO 6432	8 - 10	Stahl verzinkt		20,21
156770	453.113	ISO 6432	12 - 16	Stahl verzinkt		22,90
156771	453.114	ISO 6432	20 - 25	Stahl verzinkt		25,45



453.113



www.riegler.shop

HK und Seitenzahl eingeben (z. B. HK360)

Alle Produktvarianten, Dokumentation und weitere Informationen finden Sie in unserem Online-Shop.

Befestigungsteile und Zubehör für Rundzylinder

(ISO 6432) Ø 8 - 25



435.53-M

Kopfmutter für Deckel / Boden

Artikel Nr.	Typen Nr.	für Zylinder	passend für Kolben-Ø mm	Material	Gewinde	Preis €
105842	435.51-M	ISO 6432	8 - 10	Messing	M12x1,25	1,14
105734	435.52-M	ISO 6432	12 - 16	Messing	M16x1,5	1,28
105735	435.53-M	ISO 6432	20 - 25	Messing	M22x1,5	1,86



436.33-M

Kolbenstangenmutter

Artikel Nr.	Typen Nr.	für Zylinder	passend für Kolben-Ø mm	Material	Kolbenstangen-gewinde	Preis €
105843	436.30-M	ISO 6432	8 - 10	Stahl	M4	0,99
105736	436.31-M	ISO 6432	12 - 16	Stahl	M6	1,09
105737	436.32-M	ISO 6432 Kompaktzylinder	20 20 - 25	Stahl	M8	1,49
105738	436.33-M	ISO 6432 Kompaktzylinder Normzylinder	25 32 - 40 32	Stahl	M10x1,25	1,78



GAKAP2M10X125

Gabelkopf, mit Federklappbolzen

Artikel Nr.	Typen Nr.	für Zylinder	passend für Kolben-Ø mm	Kolbenstangen-gewinde	Preis €
179918	GAKAP2M4	ISO 6432	8-10	M4x0,7	2,92
179919	GAKAP2M6	ISO 6432	12-16	M6x1	2,94
179920	GAKAP2M8	ISO 6432 ISO 21287	20 20-25	M8x1,25	3,46
179921	GAKAP2M10X125	ISO 6432 Rundzylinder ISO 21287 ISO 15552	25 32 32-40 32	M10x1,25	5,24



GEKAP6M10X125

Gelenkkopf

Artikel Nr.	Typen Nr.	für Zylinder	passend für Kolben-Ø mm	Kolbenstangen-gewinde	Preis €
179929	GEKAP6M4	ISO 6432	8-10	M4x0,7	12,31
179930	GEKAP6M6	ISO 6432	12-16	M6x1	15,52
179931	GEKAP6M8	ISO 6432 ISO 21287	20 20-25	M8x1,25	16,02
179932	GEKAP6M10X125	ISO 6432 Rundzylinder ISO 21287 ISO 15552	25 32 32-40 32	M10x1,25	20,88



453.116

Schwenklager, mit Bolzen und Sicherung

Artikel Nr.	Typen Nr.	für Zylinder	passend für Kolben-Ø mm	Material	Bolzen-Ø mm	Preis €
156772	453.115	ISO 6432	8 - 10	Stahl verzinkt	4	4,56
156773	453.116	ISO 6432	12 - 16	Stahl verzinkt	6	5,68
156774	453.117	ISO 6432	20 - 25	Stahl verzinkt	8	5,84



AKM6

Ausgleichskupplung

Artikel Nr.	Typen Nr.	für Zylinder	passend für Kolben-Ø mm	Kolbenstangen-gewinde	Preis €
179940	AKM4	ISO 6432	8-10	M4x0,7	59,38
179941	AKM6	ISO 6432	12-16	M6x1	25,71
179942	AKM8	ISO 6432 ISO 21287	20 20-25	M8x1,25	27,51



www.riegler.shop

HK und Seitenzahl eingeben (z. B. HK360)

Alle Produktvarianten, Dokumentation und weitere Informationen finden Sie in unserem Online-Shop.

Befestigungsteile und Zubehör für Rundzylinder

(ISO 6432) Ø 8 - 25

Sensorhalter (mit T-Nut-Adapter)

Artikel Nr.	Typen Nr.	für Zylinder	Material	Beschreibung	Preis €
105747	435.168-M	Rundzylinder	Spannband = Edelstahl, Sensorhalter = Kunststoff	Universal-Sensorhalter Ø 8 bis Ø 50	10,92



435.168-M

Sensor für T-Nuten und rechteckige Nuten

Artikel Nr.	Typen Nr.	für Zylinder	Beschreibung	Preis €
194356	235.03-M-1	alle Zylinder außer Kurzhubzylinder	REED-Sensor, 2-Draht, mit 2,5 m Kabel, LED	23,80
194357	235.04-M-1	alle Zylinder außer Kurzhubzylinder	REED-Sensor, 2-Draht, mit M8-Stecker, LED	34,09
194358	235.06-M-1	alle Zylinder außer Kurzhubzylinder	HALL-Sensor, 3-Draht, mit 2,5 m Kabel, PNP, LED	33,95
194359	235.07-M-1	alle Zylinder außer Kurzhubzylinder	HALL-Sensor, 3-Draht, mit M8-Stecker, PNP, LED	44,88



235.04-M-1

Rundzylinder

Ø 32 - 50 mm

PLUS

Standardausführungen mit Magnetkolben.

Für gefilterte (50 µm) und ungeölte oder geölte Druckluft geeignet.

Bei Verwendung von geölter Druckluft auf kontinuierliche Ölung achten.



Arbeitsdruck max.	10 bar
Temperaturbereich	-10 bis 80 °C
Aufbau	Verbindung: Edelstahlrohr / Endkappen Gewinde
Kolbenstange	Stahl C45, hartverchromt
Rohr	Aluminium, eloxiert
Kolben	Technopolymer
Dichtmaterial	NBR

Rundzylinder, doppeltwirkend, mit Magnet, ohne einstellbare Dämpfung

Artikel Nr.	Typen Nr.	Kolben-Ø mm	Hub mm	Anschluss	Kolbenstangengewinde	Preis €
105847	2.DM.32025	32	25	G 1/8	M10x1,25	83,91
105848	2.DM.32050	32	50	G 1/8	M10x1,25	86,37
105849	2.DM.32080	32	80	G 1/8	M10x1,25	88,73
105850	2.DM.32100	32	100	G 1/8	M10x1,25	93,53
105851	2.DM.32125	32	125	G 1/8	M10x1,25	100,68
105852	2.DM.32160	32	160	G 1/8	M10x1,25	104,46
105853	2.DM.32200	32	200	G 1/8	M10x1,25	109,26
105854	2.DM.32250	32	250	G 1/8	M10x1,25	115,26
105855	2.DM.32320	32	320	G 1/8	M10x1,25	124,88
105856	2.DM.32400	32	400	G 1/8	M10x1,25	134,63
105857	2.DM.32500	32	500	G 1/8	M10x1,25	146,34
105858	2.DM.40025	40	25	G 1/4	M12x1,25	98,99
105859	2.DM.40050	40	50	G 1/4	M12x1,25	102,64
105860	2.DM.40080	40	80	G 1/4	M12x1,25	106,27
105861	2.DM.40100	40	100	G 1/4	M12x1,25	108,75
105862	2.DM.40125	40	125	G 1/4	M12x1,25	112,26
105863	2.DM.40160	40	160	G 1/4	M12x1,25	117,21
105864	2.DM.40200	40	200	G 1/4	M12x1,25	121,88
105865	2.DM.40250	40	250	G 1/4	M12x1,25	127,87
105866	2.DM.40320	40	320	G 1/4	M12x1,25	137,76



2.DM.32025



www.riegler.shop

HK und Seitenzahl
eingeben (z. B. HK360)

Alle Produktvarianten, Dokumentation und weitere Informationen finden Sie in unserem Online-Shop.

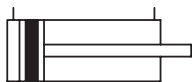

Rundzylinder

Ø 32 - 50 mm

PLUS



2.DM.32025

Rundzylinder, doppeltwirkend, mit Magnet, ohne einstellbare Dämpfung

Artikel Nr.	Typen Nr.	Kolben-Ø mm	Hub mm	Anschluss	Kolbenstangengewinde	Preis €
105867	2.DM.40400	40	400	G 1/4	M12x1,25	149,72
105868	2.DM.40500	40	500	G 1/4	M12x1,25	159,36
105869	2.DM.50025	50	25	G 1/4	M16x1,5	118,38
105870	2.DM.50050	50	50	G 1/4	M16x1,5	123,33
105871	2.DM.50080	50	80	G 1/4	M16x1,5	127,99
105872	2.DM.50100	50	100	G 1/4	M16x1,5	132,94
105873	2.DM.50125	50	125	G 1/4	M16x1,5	140,10
105874	2.DM.50160	50	160	G 1/4	M16x1,5	144,92
105875	2.DM.50200	50	200	G 1/4	M16x1,5	154,67
105876	2.DM.50250	50	250	G 1/4	M16x1,5	173,92
105877	2.DM.50320	50	320	G 1/4	M16x1,5	188,23
105878	2.DM.50400	50	400	G 1/4	M16x1,5	205,25
105879	2.DM.50500	50	500	G 1/4	M16x1,5	229,34

→ Befestigungsteile und Zubehör finden Sie auf Seite 382-383

→ Anmerkung: 500 mm ist für die doppeltwirkende Ausführung die maximal lieferbare Hublänge.

Auf Anfrage können kurzfristig weitere Ausführungen geliefert werden:

- Doppeltwirkend, mit Magnet, mit einstellbarer Dämpfung
- Einfachwirkend mit durchgehender Kolbenstange, mit Magnet, ohne einstellbare Dämpfung
- Doppeltwirkend mit durchgehender Kolbenstange, mit Magnet, ohne einstellbare Dämpfung
- Doppeltwirkend mit durchgehender Kolbenstange, mit Magnet, mit einstellbarer Dämpfung

Außerdem beliebige Sonderhublängen, komplette Edelstahlausführungen, Hochtemperaturlösungen (-10 °C bis 150 °C), Tieftemperaturlösungen (-35 °C bis 80 °C) und Kombinationen mit Führungseinheiten und Feststelleinheiten (Kolbenstangenbremsen).

Befestigungsteile und Zubehör für Rundzylinder

Ø 32 - 50 mm



436.12-M



436.52-M

Fußbefestigung

Artikel Nr.	Typen Nr.	für Zylinder	passend für Kolben-Ø mm	Material	Preis €
105880	436.11-M	Rundzylinder (nicht ISO 6432)	32	Stahl	13,91
105881	436.12-M	Rundzylinder (nicht ISO 6432)	40	Stahl	16,93
105882	436.13-M	Rundzylinder (nicht ISO 6432)	50	Stahl	20,80

Kopfmutter für Deckel / Boden

Artikel Nr.	Typen Nr.	für Zylinder	passend für Kolben-Ø mm	Material	Gewinde	Preis €
105883	436.51-M	Rundzylinder (nicht ISO 6432)	32	Stahl	M30x1,5	6,86
105884	436.52-M	Rundzylinder (nicht ISO 6432)	40	Stahl	M38x1,5	8,34
105885	436.53-M	Rundzylinder (nicht ISO 6432)	50	Stahl	M45x1,5	13,14



www.riegler.shop

HK und Seitenzahl eingeben (z. B. HK360)

Alle Produktvarianten, Dokumentation und weitere Informationen finden Sie in unserem Online-Shop.

Befestigungsteile und Zubehör für Rundzylinder

Ø 32 - 50 mm

Gabelkopf, mit Federklappbolzen

Artikel Nr.	Typen Nr.	für Zylinder	passend für Kolben-Ø mm	Kolbenstangen- gewinde	Preis €
179921	GAKAP2M10X125	ISO 6432 Rundzylinder ISO 21287 ISO 15552	25 32 32-40 32	M10x1,25	5,24
179922	GAKAP2M12X125	Rundzylinder (nicht ISO 6432) ISO 21287 ISO 15552	40 50-63 40	M12x1,25	8,02
179923	GAKAP2M16X15	Rundzylinder (nicht ISO 6432) ISO 21287 ISO 15552	50 80-100 50-63	M16x1,5	14,69



GAKAP2M10X125

Gelenkkopf

Artikel Nr.	Typen Nr.	für Zylinder	passend für Kolben-Ø mm	Kolbenstangen- gewinde	Preis €
179932	GEKAP6M10X125	ISO 6432 Rundzylinder ISO 21287 ISO 15552	25 32 32-40 32	M10x1,25	20,88
179933	GEKAP6M12X125	Rundzylinder (nicht ISO 6432) ISO 21287 ISO 15552	40 50-63 40	M12x1,25	27,23
179934	GEKAP6M16X15	Rundzylinder (nicht ISO 6432) ISO 21287 ISO 15552	50 80-100 50-63	M16x1,5	44,29



GEKAP6M10X125

Ausgleichskupplung

Artikel Nr.	Typen Nr.	für Zylinder	passend für Kolben-Ø mm	Kolbenstangen- gewinde	Preis €
179943	AKM10X125	ISO 6432 Rundzylinder ISO 21287 ISO 15552	25 32 32-40 32	M10x1,25	35,45
179944	AKM12X125	Rundzylinder (nicht ISO 6432) ISO 21287 ISO 15552	40 50-63 40	M12x1,25	42,25
179945	AKM16X15	Rundzylinder (nicht ISO 6432) ISO 21287 ISO 15552	50 80-100 50-63	M16x1,5	75,82



AKM10X125



Schwenklager, mit 2 Gewindebolzen und Sicherungsringen

Artikel Nr.	Typen Nr.	für Zylinder	passend für Kolben-Ø mm	Material	Preis €
105893	436.21-M	Rundzylinder (nicht ISO 6432)	32	Stahl	20,94
105894	436.22-M	Rundzylinder (nicht ISO 6432)	40	Stahl	24,57
105895	436.23-M	Rundzylinder (nicht ISO 6432)	50	Stahl	29,13



436.22-M

Sensorhalter (mit T-Nut-Adapter)

Artikel Nr.	Typen Nr.	für Zylinder	Material	Beschreibung	Preis €
105747	435.168-M	Rundzylinder	Spannband = Edelstahl, Sensorhalter = Kunststoff	Universal-Sensorhalter Ø 8 bis Ø 50	10,92



435.168-M

Sensor für T-Nuten und rechteckige Nuten

Artikel Nr.	Typen Nr.	für Zylinder	Beschreibung	Preis €
194356	235.03-M-1	alle Zylinder außer Kurzhubzylinder	REED-Sensor, 2-Draht, mit 2,5 m Kabel, LED	23,80
194357	235.04-M-1	alle Zylinder außer Kurzhubzylinder	REED-Sensor, 2-Draht, mit M8-Stecker, LED	34,09
194358	235.06-M-1	alle Zylinder außer Kurzhubzylinder	HALL-Sensor, 3-Draht, mit 2,5 m Kabel, PNP, LED	33,95
194359	235.07-M-1	alle Zylinder außer Kurzhubzylinder	HALL-Sensor, 3-Draht, mit M8-Stecker, PNP, LED	44,88



235.04-M-1



www.riegler.shop

HK und Seitenzahl eingeben (z. B. HK360)

Alle Produktvarianten, Dokumentation und weitere Informationen finden Sie in unserem Online-Shop.

Kurzhubzylinder

Ø 12 - 80

PLUS

Speziell für Anwendungen bei beengten Platzverhältnissen.
Ausführung mit Magnetkolben.
Für gefilterte Druckluft, geölt (auf Kontinuität achten) oder ungeölt geeignet.

Arbeitsdruck max.	10 bar
Temperaturbereich	-10 bis 80 °C
Kolbenstange	Stahl C45, hartverchromt
Rohr	Alu-Legierung, eloxiert
Kolbendichtung	NBR (PU und FKM gegen Aufpreis)
Kolbenstangendichtung	NBR (PU und FKM gegen Aufpreis)

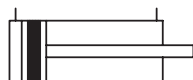

3.DM.12005

Kurzhubzylinder, doppelwirkend, mit Magnet, ohne Dämpfung

Artikel Nr.	Typen Nr.	Kolben-Ø mm	Hub mm	Anschluss	Kolbenstangen IG	Preis €
105896	3.DM.12005	12	5	M5	M3	62,05
105897	3.DM.12010	12	10	M5	M3	62,44
105898	3.DM.12025	12	25	M5	M3	63,10
105899	3.DM.12030	12	30	M5	M3	63,23
105900	3.DM.12040	12	40	M5	M3	63,75
105901	3.DM.16005	16	5	M5	M5	63,75
105902	3.DM.16010	16	10	M5	M5	63,86
105903	3.DM.16025	16	25	M5	M5	64,77
105904	3.DM.16030	16	30	M5	M5	65,31
105905	3.DM.16040	16	40	M5	M5	65,55
105906	3.DM.20005	20	5	M5	M5	66,87
105907	3.DM.20010	20	10	M5	M5	67,12
105908	3.DM.20025	20	25	M5	M5	68,03
105909	3.DM.20030	20	30	M5	M5	68,55
105910	3.DM.20040	20	40	M5	M5	68,96
105911	3.DM.20050	20	50	M5	M5	69,59
105912	3.DM.25005	25	5	G 1/8	M5	69,98
105913	3.DM.25010	25	10	G 1/8	M5	70,26
105914	3.DM.25025	25	25	G 1/8	M5	71,81
105915	3.DM.25030	25	30	G 1/8	M5	72,20
105916	3.DM.25040	25	40	G 1/8	M5	72,98
105917	3.DM.25050	25	50	G 1/8	M5	73,61
105918	3.DM.32005	32	5	G 1/8	M6	75,96
105919	3.DM.32010	32	10	G 1/8	M6	76,48
105920	3.DM.32025	32	25	G 1/8	M6	78,18
105921	3.DM.32030	32	30	G 1/8	M6	78,56
105922	3.DM.32040	32	40	G 1/8	M6	79,61
105923	3.DM.32050	32	50	G 1/8	M6	80,64
105924	3.DM.40005	40	5	G 1/8	M6	79,74
105925	3.DM.40010	40	10	G 1/8	M6	80,39
105926	3.DM.40025	40	25	G 1/8	M6	82,22
105927	3.DM.40030	40	30	G 1/8	M6	82,74
105928	3.DM.40040	40	40	G 1/8	M6	84,03
105929	3.DM.40050	40	50	G 1/8	M6	85,19
105930	3.DM.50005	50	5	G 1/8	M8	91,32
105931	3.DM.50010	50	10	G 1/8	M8	92,49
105932	3.DM.50025	50	25	G 1/8	M8	94,69
105933	3.DM.50030	50	30	G 1/8	M8	95,59
105934	3.DM.50040	50	40	G 1/8	M8	97,17
105935	3.DM.50050	50	50	G 1/8	M8	98,60
105936	3.DM.50070	50	70	G 1/8	M8	102,64



www.riegler.shop

HK und Seitenzahl eingeben (z. B. HK360)

Alle Produktvarianten, Dokumentation und weitere Informationen finden Sie in unserem Online-Shop.

Kurzhubzylinder

Ø 12 - 80

PLUS

Kurzhubzylinder, doppeltwirkend, mit Magnet, ohne Dämpfung

Artikel Nr.	Typen Nr.	Kolben-Ø mm	Hub mm	Anschluss	Kolbenstangen IG	Preis €
105937	3.DM.63005	63	5	G 1/8	M8	112,26
105938	3.DM.63010	63	10	G 1/8	M8	113,45
105939	3.DM.63025	63	25	G 1/8	M8	116,56
105940	3.DM.63030	63	30	G 1/8	M8	117,60
105941	3.DM.63040	63	40	G 1/8	M8	119,68
105942	3.DM.63050	63	50	G 1/8	M8	121,88
105943	3.DM.63070	63	70	G 1/8	M8	127,35
105944	3.DM.80005	80	5	G 1/4	M10	175,62
105945	3.DM.80010	80	10	G 1/4	M10	177,32
105946	3.DM.80025	80	25	G 1/4	M10	182,26
105947	3.DM.80030	80	30	G 1/4	M10	183,95
105948	3.DM.80040	80	40	G 1/4	M10	187,06
105949	3.DM.80050	80	50	G 1/4	M10	190,43
105950	3.DM.80070	80	70	G 1/4	M10	198,64
105951	3.DM.80100	80	100	G 1/4	M10	206,83

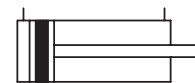

3.DM.12005

Kurzhubzylinder, einfachwirkend, mit Magnet

Artikel Nr.	Typen Nr.	Kolben-Ø mm	Hub mm	Anschluss	Kolbenstangen IG	Preis €
105952	3.EMF.12010	12	10	M5	M3	56,18
105953	3.EMF.12025	12	25	M5	M3	56,73
105954	3.EMF.16010	16	10	M5	M5	57,62
105955	3.EMF.16025	16	25	M5	M5	58,29
105956	3.EMF.20010	20	10	M5	M5	60,49
105957	3.EMF.20025	20	25	M5	M5	61,16
105958	3.EMF.25010	25	10	G 1/8	M5	63,34
105959	3.EMF.25025	25	25	G 1/8	M5	64,52
105960	3.EMF.32010	32	10	G 1/8	M6	71,68
105961	3.EMF.32025	32	25	G 1/8	M6	73,11
105962	3.EMF.40010	40	10	G 1/8	M6	72,45
105963	3.EMF.40025	40	25	G 1/8	M6	73,89
105964	3.EMF.50025	50	25	G 1/8	M8	85,08
105965	3.EMF.63025	63	25	G 1/8	M8	104,87



3.EMF.12010

➔ Weitere Ausführungen, z. B. höhere Temperaturbeständigkeit, Sonderhübe, durchgehende Kolbenstange, Verdrehsicherung etc. sind auf Anfrage lieferbar.

Zubehör für Kurzhubzylinder

Ø 12 - 80

Magnetsensor-Reed (inkl. 2,5 m Kabel)

Artikel Nr.	Typen Nr.	für Zylinder	passend für Kolben-Ø mm	Preis €
105966	435.779-M	Kurzhubzylinder	12 - 80	36,80



435.779-M

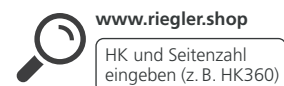

Alle Produktvarianten, Dokumentation und weitere Informationen finden Sie in unserem Online-Shop.

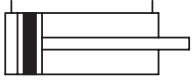

Kompaktzylinder LINER

nach ISO 21287 Ø 20 - 100

PLUS

Neue Baureihe nach ISO 21287 in besonders kurz bauender, platzsparender Ausführung.
In der angebotenen Standardausführung mit Magnetkolben.
Kolbenstange wahlweise mit Innen- und Außengewinde.
Für gefilterte und ungeölte oder geölte Druckluft geeignet.
Bei Verwendung von geölter Druckluft auf kontinuierliche Ölung achten.

Arbeitsdruck max.	10 bar
Kolbenstange	Stahl C45, hartverchromt
Rohr	Aluminium-Profilrohr mit T-Nuten, eloxiert
Dichtmaterial	NBR

Kompaktzylinder, doppeltwirkend (mit Magnet), ohne einstellbare Dämpfung, Innengewinde an der Kolbenstange

Artikel Nr.	Typen Nr.	Kolben-Ø mm	Hub mm	Anschluss	Kolbenstangen IG	Temperaturbereich °C	Preis €
105967	7.DMI.20005	20	5	M5	M6	-10 bis 60	58,14
105968	7.DMI.20010	20	10	M5	M6	-10 bis 60	58,54
105969	7.DMI.20015	20	15	M5	M6	-10 bis 60	59,05
105970	7.DMI.20020	20	20	M5	M6	-10 bis 60	59,45
105971	7.DMI.20025	20	25	M5	M6	-10 bis 60	59,97
105972	7.DMI.20030	20	30	M5	M6	-10 bis 60	60,34
105973	7.DMI.20040	20	40	M5	M6	-10 bis 60	61,16
105974	7.DMI.20050	20	50	M5	M6	-10 bis 60	62,18
105975	7.DMI.20060	20	60	M5	M6	-10 bis 60	62,95
105976	7.DMI.25005	25	5	M5	M6	-10 bis 60	60,99
105977	7.DMI.25010	25	10	M5	M6	-10 bis 60	61,38
105978	7.DMI.25015	25	15	M5	M6	-10 bis 60	61,80
105979	7.DMI.25020	25	20	M5	M6	-10 bis 60	62,44
105980	7.DMI.25025	25	25	M5	M6	-10 bis 60	62,84
105981	7.DMI.25030	25	30	M5	M6	-10 bis 60	63,23
105982	7.DMI.25040	25	40	M5	M6	-10 bis 60	64,00
105983	7.DMI.25050	25	50	M5	M6	-10 bis 60	65,03
105984	7.DMI.25060	25	60	M5	M6	-10 bis 60	65,94
105985	7.DMI.32005	32	5	G 1/8	M8	-10 bis 60	66,35
105986	7.DMI.32010	32	10	G 1/8	M8	-10 bis 60	66,87
105987	7.DMI.32015	32	15	G 1/8	M8	-10 bis 60	67,20
105988	7.DMI.32020	32	20	G 1/8	M8	-10 bis 60	67,77
105989	7.DMI.32025	32	25	G 1/8	M8	-10 bis 60	68,41
105990	7.DMI.32030	32	30	G 1/8	M8	-10 bis 60	68,96
105991	7.DMI.32040	32	40	G 1/8	M8	-10 bis 60	69,86
105992	7.DMI.32050	32	50	G 1/8	M8	-10 bis 60	70,76
105993	7.DMI.32060	32	60	G 1/8	M8	-10 bis 60	71,94
105994	7.DMI.32080	32	80	G 1/8	M8	-10 bis 60	73,74
105995	7.DMI.40005	40	5	G 1/8	M8	-10 bis 60	72,45
105996	7.DMI.40010	40	10	G 1/8	M8	-10 bis 60	73,11
105997	7.DMI.40015	40	15	G 1/8	M8	-10 bis 60	73,61
105998	7.DMI.40020	40	20	G 1/8	M8	-10 bis 60	74,28
105999	7.DMI.40025	40	25	G 1/8	M8	-10 bis 60	74,80
106000	7.DMI.40030	40	30	G 1/8	M8	-10 bis 60	75,32
106001	7.DMI.40040	40	40	G 1/8	M8	-10 bis 60	76,35
106002	7.DMI.40050	40	50	G 1/8	M8	-10 bis 60	77,65
106003	7.DMI.40060	40	60	G 1/8	M8	-10 bis 60	78,71
106004	7.DMI.40080	40	80	G 1/8	M8	-10 bis 60	80,92
106005	7.DMI.50005	50	5	G 1/8	M10	-10 bis 60	80,14
106006	7.DMI.50010	50	10	G 1/8	M10	-10 bis 60	80,79
106007	7.DMI.50015	50	15	G 1/8	M10	-10 bis 60	81,57
106008	7.DMI.50020	50	20	G 1/8	M10	-10 bis 60	82,22



7.DMI.32080



www.riegler.shop

HK und Seitenzahl eingeben (z. B. HK360)

Alle Produktvarianten, Dokumentation und weitere Informationen finden Sie in unserem Online-Shop.

Kompaktzylinder LINER

nach ISO 21287 Ø 20 - 100

PLUS

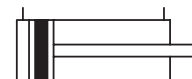

Kompaktzylinder, doppeltwirkend (mit Magnet), ohne einstellbare Dämpfung, Innengewinde an der Kolbenstange

Artikel Nr.	Typen Nr.	Kolben-Ø mm	Hub mm	Anschluss	Kolbenstangen IG	Temperaturbereich °C	Preis €
106009	7.DMI.50025	50	25	G 1/8	M10	-10 bis 60	82,99
106010	7.DMI.50030	50	30	G 1/8	M10	-10 bis 60	83,77
106011	7.DMI.50040	50	40	G 1/8	M10	-10 bis 60	85,19
106012	7.DMI.50050	50	50	G 1/8	M10	-10 bis 60	86,77
106013	7.DMI.50060	50	60	G 1/8	M10	-10 bis 60	88,19
106014	7.DMI.50080	50	80	G 1/8	M10	-10 bis 60	91,17
106015	7.DMI.63005	63	5	G 1/8	M10	-10 bis 60	92,23
106016	7.DMI.63010	63	10	G 1/8	M10	-10 bis 60	93,15
106017	7.DMI.63015	63	15	G 1/8	M10	-10 bis 60	93,93
106018	7.DMI.63020	63	20	G 1/8	M10	-10 bis 60	94,84
106019	7.DMI.63025	63	25	G 1/8	M10	-10 bis 60	95,74
106020	7.DMI.63030	63	30	G 1/8	M10	-10 bis 60	96,52
106021	7.DMI.63040	63	40	G 1/8	M10	-10 bis 60	98,36
106022	7.DMI.63050	63	50	G 1/8	M10	-10 bis 60	100,04
106023	7.DMI.63060	63	60	G 1/8	M10	-10 bis 60	101,85
106024	7.DMI.63080	63	80	G 1/8	M10	-10 bis 60	105,38
106025	7.DMI.80005	80	5	G 1/8	M12	-10 bis 80	149,61
106026	7.DMI.80010	80	10	G 1/8	M12	-10 bis 80	150,77
106027	7.DMI.80015	80	15	G 1/8	M12	-10 bis 80	152,06
106028	7.DMI.80020	80	20	G 1/8	M12	-10 bis 80	153,49
106029	7.DMI.80025	80	25	G 1/8	M12	-10 bis 80	154,67
106030	7.DMI.80030	80	30	G 1/8	M12	-10 bis 80	156,10
106031	7.DMI.80040	80	40	G 1/8	M12	-10 bis 80	158,70
106032	7.DMI.80050	80	50	G 1/8	M12	-10 bis 80	161,30
106033	7.DMI.80060	80	60	G 1/8	M12	-10 bis 80	163,91
106034	7.DMI.80080	80	80	G 1/8	M12	-10 bis 80	168,45
106035	7.DMI.100005	100	5	G 1/8	M12	-10 bis 80	211,53
106036	7.DMI.100010	100	10	G 1/8	M12	-10 bis 80	213,33
106037	7.DMI.100015	100	15	G 1/8	M12	-10 bis 80	214,89
106038	7.DMI.100020	100	20	G 1/8	M12	-10 bis 80	216,72
106039	7.DMI.100025	100	25	G 1/8	M12	-10 bis 80	218,28
106040	7.DMI.100030	100	30	G 1/8	M12	-10 bis 80	220,09
106041	7.DMI.100040	100	40	G 1/8	M12	-10 bis 80	223,35
106042	7.DMI.100050	100	50	G 1/8	M12	-10 bis 80	226,75
106043	7.DMI.100060	100	60	G 1/8	M12	-10 bis 80	230,12
106044	7.DMI.100080	100	80	G 1/8	M12	-10 bis 80	236,75

Kompaktzylinder, doppeltwirkend (mit Magnet), ohne einstellbare Dämpfung, Außengewinde an der Kolbenstange

Artikel Nr.	Typen Nr.	Kolben-Ø mm	Hub mm	Anschluss	Kolbenstangen AG	Temperaturbereich °C	Preis €
106045	7.DMA.20005	20	5	M5	M8	-10 bis 60	58,14
106046	7.DMA.20010	20	10	M5	M8	-10 bis 60	58,54
106047	7.DMA.20015	20	15	M5	M8	-10 bis 60	59,05
106048	7.DMA.20020	20	20	M5	M8	-10 bis 60	59,45
106049	7.DMA.20025	20	25	M5	M8	-10 bis 60	59,97
106050	7.DMA.20030	20	30	M5	M8	-10 bis 60	60,34
106051	7.DMA.20040	20	40	M5	M8	-10 bis 60	61,16
106052	7.DMA.20050	20	50	M5	M8	-10 bis 60	62,18
106053	7.DMA.20060	20	60	M5	M8	-10 bis 60	62,95
106054	7.DMA.25005	25	5	M5	M8	-10 bis 60	60,99
106055	7.DMA.25010	25	10	M5	M8	-10 bis 60	61,38



7.DMI.32080



7.DMA.32080



www.riegler.shop

HK und Seitenzahl eingeben (z. B. HK360)

Alle Produktvarianten, Dokumentation und weitere Informationen finden Sie in unserem Online-Shop.

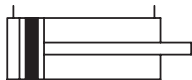

Kompaktzylinder LINER

nach ISO 21287 Ø 20 - 100

PLUS



7.DMA.32080

Kompaktzylinder, doppeltwirkend (mit Magnet), ohne einstellbare Dämpfung, Außengewinde an der Kolbenstange

Artikel Nr.	Typen Nr.	Kolben-Ø mm	Hub mm	Anschluss	Kolbenstangen AG	Temperaturbereich °C	Preis €
106056	7.DMA.25015	25	15	M5	M8	-10 bis 60	61,80
106057	7.DMA.25020	25	20	M5	M8	-10 bis 60	62,44
106058	7.DMA.25025	25	25	M5	M8	-10 bis 60	62,84
106059	7.DMA.25030	25	30	M5	M8	-10 bis 60	63,23
106060	7.DMA.25040	25	40	M5	M8	-10 bis 60	64,00
106061	7.DMA.25050	25	50	M5	M8	-10 bis 60	65,03
106062	7.DMA.25060	25	60	M5	M8	-10 bis 60	65,94
106063	7.DMA.32005	32	5	G 1/8	M10x1,25	-10 bis 60	66,35
106064	7.DMA.32010	32	10	G 1/8	M10x1,25	-10 bis 60	66,87
106065	7.DMA.32015	32	15	G 1/8	M10x1,25	-10 bis 60	67,44
106066	7.DMA.32020	32	20	G 1/8	M10x1,25	-10 bis 60	67,77
106067	7.DMA.32025	32	25	G 1/8	M10x1,25	-10 bis 60	68,41
106068	7.DMA.32030	32	30	G 1/8	M10x1,25	-10 bis 60	68,96
106069	7.DMA.32040	32	40	G 1/8	M10x1,25	-10 bis 60	69,86
106070	7.DMA.32050	32	50	G 1/8	M10x1,25	-10 bis 60	70,76
106071	7.DMA.32060	32	60	G 1/8	M10x1,25	-10 bis 60	71,94
106072	7.DMA.32080	32	80	G 1/8	M10x1,25	-10 bis 60	73,50
106073	7.DMA.40005	40	5	G 1/8	M10x1,25	-10 bis 60	72,45
106074	7.DMA.40010	40	10	G 1/8	M10x1,25	-10 bis 60	73,11
106075	7.DMA.40015	40	15	G 1/8	M10x1,25	-10 bis 60	73,61
106076	7.DMA.40020	40	20	G 1/8	M10x1,25	-10 bis 60	74,28
106077	7.DMA.40025	40	25	G 1/8	M10x1,25	-10 bis 60	74,80
106078	7.DMA.40030	40	30	G 1/8	M10x1,25	-10 bis 60	75,32
106079	7.DMA.40040	40	40	G 1/8	M10x1,25	-10 bis 60	76,35
106080	7.DMA.40050	40	50	G 1/8	M10x1,25	-10 bis 60	77,65
106081	7.DMA.40060	40	60	G 1/8	M10x1,25	-10 bis 60	78,71
106082	7.DMA.40080	40	80	G 1/8	M10x1,25	-10 bis 60	80,92
106083	7.DMA.50005	50	5	G 1/8	M12x1,25	-10 bis 60	80,14
106084	7.DMA.50010	50	10	G 1/8	M12x1,25	-10 bis 60	80,79
106085	7.DMA.50015	50	15	G 1/8	M12x1,25	-10 bis 60	81,57
106086	7.DMA.50020	50	20	G 1/8	M12x1,25	-10 bis 60	82,22
106087	7.DMA.50025	50	25	G 1/8	M12x1,25	-10 bis 60	82,99
106088	7.DMA.50030	50	30	G 1/8	M12x1,25	-10 bis 60	83,77
106089	7.DMA.50040	50	40	G 1/8	M12x1,25	-10 bis 60	85,19
106090	7.DMA.50050	50	50	G 1/8	M12x1,25	-10 bis 60	86,77
106091	7.DMA.50060	50	60	G 1/8	M12x1,25	-10 bis 60	88,19
106092	7.DMA.50080	50	80	G 1/8	M12x1,25	-10 bis 60	91,17
106093	7.DMA.63005	63	5	G 1/8	M12x1,25	-10 bis 60	92,23
106094	7.DMA.63010	63	10	G 1/8	M12x1,25	-10 bis 60	93,15
106095	7.DMA.63015	63	15	G 1/8	M12x1,25	-10 bis 60	93,93
106096	7.DMA.63020	63	20	G 1/8	M12x1,25	-10 bis 60	94,84
106097	7.DMA.63025	63	25	G 1/8	M12x1,25	-10 bis 60	95,74
106098	7.DMA.63030	63	30	G 1/8	M12x1,25	-10 bis 60	96,52
106099	7.DMA.63040	63	40	G 1/8	M12x1,25	-10 bis 60	98,36
106100	7.DMA.63050	63	50	G 1/8	M12x1,25	-10 bis 60	100,04
106101	7.DMA.63060	63	60	G 1/8	M12x1,25	-10 bis 60	101,85
106102	7.DMA.63080	63	80	G 1/8	M12x1,25	-10 bis 60	105,38
106103	7.DMA.80005	80	5	G 1/8	M16x1,5	-10 bis 80	149,61
106104	7.DMA.80010	80	10	G 1/8	M16x1,5	-10 bis 80	150,77
106105	7.DMA.80015	80	15	G 1/8	M16x1,5	-10 bis 80	152,06
106106	7.DMA.80020	80	20	G 1/8	M16x1,5	-10 bis 80	153,49
106107	7.DMA.80025	80	25	G 1/8	M16x1,5	-10 bis 80	154,67



www.riegler.shop

HK und Seitenzahl
eingeben (z. B. HK360)

Alle Produktvarianten, Dokumen-
tation und weitere Informationen
finden Sie in unserem Online-Shop.

Kompaktzylinder LINER

nach ISO 21287 Ø 20 - 100

PLUS ||

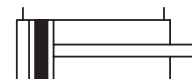

Kompaktzylinder, doppeltwirkend (mit Magnet), ohne einstellbare Dämpfung, Außengewinde an der Kolbenstange

Artikel Nr.	Typen Nr.	Kolben-Ø mm	Hub mm	Anschluss	Kolbenstangen AG	Temperaturbereich °C	Preis €
106108	7.DMA.80030	80	30	G 1/8	M16x1,5	-10 bis 80	156,10
106109	7.DMA.80040	80	40	G 1/8	M16x1,5	-10 bis 80	158,70
106110	7.DMA.80050	80	50	G 1/8	M16x1,5	-10 bis 80	161,30
106111	7.DMA.80060	80	60	G 1/8	M16x1,5	-10 bis 80	163,91
106112	7.DMA.80080	80	80	G 1/8	M16x1,5	-10 bis 80	168,45
106113	7.DMA.100005	100	5	G 1/8	M16x1,5	-10 bis 80	211,53
106114	7.DMA.100010	100	10	G 1/8	M16x1,5	-10 bis 80	213,33
106115	7.DMA.100015	100	15	G 1/8	M16x1,5	-10 bis 80	214,89
106116	7.DMA.100020	100	20	G 1/8	M16x1,5	-10 bis 80	216,72
106117	7.DMA.100025	100	25	G 1/8	M16x1,5	-10 bis 80	218,28
106118	7.DMA.100030	100	30	G 1/8	M16x1,5	-10 bis 80	220,09
106119	7.DMA.100040	100	40	G 1/8	M16x1,5	-10 bis 80	223,35
106120	7.DMA.100050	100	50	G 1/8	M16x1,5	-10 bis 80	226,75
106121	7.DMA.100060	100	60	G 1/8	M16x1,5	-10 bis 80	230,12
106122	7.DMA.100080	100	80	G 1/8	M16x1,5	-10 bis 80	236,75



7.DMA.32080

- Weitere Größen von Befestigungsteilen und Zubehör im Online-Shop erhältlich.
- Befestigungsteile und Zubehör finden Sie auf Seite 390-393

Auf Anfrage können kurzfristig weitere Ausführungen geliefert werden:



Einfachwirkend (drucklos eingefahren), mit Magnet, ohne einstellbare Dämpfung (bis max. Hub = 25 mm)



Einfachwirkend (drucklos ausgefahren), mit Magnet, ohne einstellbare Dämpfung (bis max. Hub = 25 mm)



Doppeltwirkend oder einfachwirkend, mit verdrehgesicherter Kolbenstange (auch durchgehend), mit Magnet



Doppeltwirkend mit durchgehender Kolbenstange, mit Magnet, ohne einstellbare Dämpfung



Einfachwirkend mit durchgehender Kolbenstange, mit Magnet, ohne einstellbare Dämpfung



Doppeltwirkend oder einfachwirkend mit hohler, durchgehender Kolbenstange, mit Magnet, ohne einstellbare Dämpfung



Mit einem lieferbaren Zwischenflansch können zwei Zylinder entgegengerichtet montiert werden (Mehrstellungszylinder)

Außerdem beliebige Sonderhublängen, NON-STICK-SLIP-Version (ruckfreies Bewegen <0,2 m/s).

Hochtemperaturlösungen (bis 150 °C).



www.riegler.shop

HK und Seitenzahl eingeben (z. B. HK360)

Alle Produktvarianten, Dokumentation und weitere Informationen finden Sie in unserem Online-Shop.

Befestigungsteile und Zubehör für Kompaktzylinder LINER

nach ISO 21287 Ø 20 - 100



453.001

Schwenkgabelbefestigung, ohne Buchsen, mit 4 Schrauben, 1 Bolzen und Sicherung

Artikel Nr.	Typen Nr.	für Zylinder	passend für Kolben-Ø mm	Material	Preis €
156658	453.001	ISO 15552, ISO 21287	32	Aluminium	15,83
156659	453.002	ISO 15552, ISO 21287	40	Aluminium	17,25
156660	453.003	ISO 15552, ISO 21287	50	Aluminium	20,00
156661	453.004	ISO 15552, ISO 21287	63	Aluminium	24,46
156662	453.005	ISO 15552, ISO 21287	80	Aluminium	29,30
156663	453.006	ISO 15552, ISO 21287	100	Aluminium	39,80



453.012

Schwenkgabelbefestigung, mit Buchsen, mit 4 Schrauben, 1 Bolzen und Sicherung

Artikel Nr.	Typen Nr.	für Zylinder	passend für Kolben-Ø mm	Material	Preis €
156669	453.012	ISO 15552, ISO 21287	32	Aluminium	17,92
156670	453.013	ISO 15552, ISO 21287	40	Aluminium	19,90
156671	453.014	ISO 15552, ISO 21287	50	Aluminium	22,65
156672	453.015	ISO 15552, ISO 21287	63	Aluminium	27,99
156673	453.016	ISO 15552, ISO 21287	80	Aluminium	33,26
156674	453.017	ISO 15552, ISO 21287	100	Aluminium	44,86



453.023

Schwenkgabelbefestigung, für sphärische Schwenkaugenbefestigung, mit 4 Schrauben, 1 Bolzen und Sicherung

Artikel Nr.	Typen Nr.	für Zylinder	passend für Kolben-Ø mm	Material	Preis €
156680	453.023	ISO 15552, ISO 21287	32	Aluminium	17,61
156681	453.024	ISO 15552, ISO 21287	40	Aluminium	19,19
156682	453.025	ISO 15552, ISO 21287	50	Aluminium	21,88
156683	453.026	ISO 15552, ISO 21287	63	Aluminium	26,58
156684	453.027	ISO 15552, ISO 21287	80	Aluminium	32,42
156685	453.028	ISO 15552, ISO 21287	100	Aluminium	44,05



453.044

Schwenkaugenbefestigung, ohne Buchse, mit 4 Schrauben

Artikel Nr.	Typen Nr.	für Zylinder	passend für Kolben-Ø mm	Material	Preis €
156778	453.121	ISO 21287 / UNITOP	20 / 20	Aluminium	9,57
156779	453.122	ISO 21287 / UNITOP	25 / 25	Aluminium	10,36
156701	453.044	ISO 15552, ISO 21287	32	Aluminium	14,53
156702	453.045	ISO 15552, ISO 21287	40	Aluminium	15,77
156703	453.046	ISO 15552, ISO 21287	50	Aluminium	17,81
156704	453.047	ISO 15552, ISO 21287	63	Aluminium	21,66
156705	453.048	ISO 15552, ISO 21287	80	Aluminium	25,98
156706	453.049	ISO 15552, ISO 21287	100	Aluminium	35,57



453.055

Schwenkaugenbefestigung, mit Buchse, mit 4 Schrauben

Artikel Nr.	Typen Nr.	für Zylinder	passend für Kolben-Ø mm	Material	Preis €
156781	453.124	ISO 21287 / UNITOP	20 / 20	Aluminium	11,57
156782	453.125	ISO 21287 / UNITOP	25 / 25	Aluminium	12,44
156712	453.055	ISO 15552, ISO 21287	32	Aluminium	16,65
156713	453.056	ISO 15552, ISO 21287	40	Aluminium	18,41
156714	453.057	ISO 15552, ISO 21287	50	Aluminium	20,46
156715	453.058	ISO 15552, ISO 21287	63	Aluminium	25,20
156716	453.059	ISO 15552, ISO 21287	80	Aluminium	29,94
156717	453.060	ISO 15552, ISO 21287	100	Aluminium	40,58



www.riegler.shop

HK und Seitenzahl
eingeben (z. B. HK360)

Alle Produktvarianten, Dokumenta-
tion und weitere Informationen
finden Sie in unserem Online-Shop.

Befestigungsteile und Zubehör für Kompaktzylinder LINER

nach ISO 21287 Ø 20 - 100

Gegenlager, CETOP RP107P, ohne Schrauben

Artikel Nr.	Typen Nr.	für Zylinder	passend für Kolben-Ø mm	Material	Preis €
156723	453.066	ISO 15552, ISO 21287	32	Aluminium	12,23
156724	453.067	ISO 15552, ISO 21287	40	Aluminium	16,83
156725	453.068	ISO 15552, ISO 21287	50	Aluminium	18,31
156726	453.069	ISO 15552, ISO 21287	63	Aluminium	26,65
156727	453.070	ISO 15552, ISO 21287	80	Aluminium	27,67
156728	453.071	ISO 15552, ISO 21287	100	Aluminium	44,37



453.066

Gegenlager für Gabelköpfe nach DIN 71752

Artikel Nr.	Typen Nr.	für Zylinder	passend für Kolben-Ø mm	Material	Preis €
156733	453.076	ISO 15552, ISO 21287	32	Aluminium	18,51
156734	453.077	ISO 15552, ISO 21287	40	Aluminium	23,04
156735	453.078	ISO 15552, ISO 21287	50	Aluminium	24,99
156736	453.079	ISO 15552, ISO 21287	63	Aluminium	33,41
156737	453.080	ISO 15552, ISO 21287	80	Aluminium	34,67
156738	453.081	ISO 15552, ISO 21287	100	Aluminium	53,51



453.076

Gegenlager, CETOP, mit 4 Schrauben

Artikel Nr.	Typen Nr.	für Zylinder	passend für Kolben-Ø mm	Material	Preis €
106137	437.23-M	ISO 15552, ISO 21287	32	Aluminium	21,20
106138	437.24-M	ISO 15552, ISO 21287	40	Aluminium	32,53
106139	437.25-M	ISO 15552, ISO 21287	50	Aluminium	57,89
106140	437.26-M	ISO 15552, ISO 21287	63	Aluminium	40,96
106141	437.27-M	ISO 15552, ISO 21287	80	Aluminium	42,92
106142	450.260-M	ISO 15552, ISO 21287	100	Aluminium	68,96



437.25-M

Sphärische Schwenkaugenbefestigungen, mit 4 Schrauben

Artikel Nr.	Typen Nr.	für Zylinder	passend für Kolben-Ø mm	Material	Preis €
156743	453.086	ISO 15552, ISO 21287	32	Aluminium	35,48
156744	453.087	ISO 15552, ISO 21287	40	Aluminium	39,59
156745	453.088	ISO 15552, ISO 21287	50	Aluminium	47,20
156746	453.089	ISO 15552, ISO 21287	63	Aluminium	56,33
156747	453.090	ISO 15552, ISO 21287	80	Aluminium	70,09
156748	453.091	ISO 15552, ISO 21287	100	Aluminium	85,37



453.086

Fußbefestigung, 1 Stück mit 2 Schrauben

Artikel Nr.	Typen Nr.	für Zylinder	passend für Kolben-Ø mm	Material	Preis €
106123	437.09-M	ISO 21287	20	Stahl	7,87
106124	437.10-M	ISO 21287	25	Stahl	7,87
106125	437.14-M	ISO 15552, ISO 21287	32	Stahl	7,57
106126	450.12-M	ISO 15552, ISO 21287	40	Stahl	8,99
106127	450.13-M	ISO 15552, ISO 21287	50	Stahl	10,78
106128	450.14-M	ISO 15552, ISO 21287	63	Stahl	11,55
106129	450.15-M	ISO 15552, ISO 21287	80	Stahl	19,52
106130	450.16-M	ISO 15552, ISO 21287	100	Stahl	26,80



450.12-M

Winkelflansch, 1 Stück mit 4 Schrauben

Artikel Nr.	Typen Nr.	für Zylinder	passend für Kolben-Ø mm	Material	Preis €
156754	453.097	ISO 15552, ISO 21287	32	Aluminium	11,45
156755	453.098	ISO 15552, ISO 21287	40	Aluminium	12,02
156756	453.099	ISO 15552, ISO 21287	50	Aluminium	15,49



453.097



www.riegler.shop

HK und Seitenzahl
eingeben (z. B. HK360)

Alle Produktvarianten, Dokumentation und weitere Informationen finden Sie in unserem Online-Shop.

Befestigungsteile und Zubehör für Kompaktzylinder LINER

nach ISO 21287 Ø 20 - 100



453.100



453.127



GAKAP2M10X125



GEKAP6M10X125



AKM6

Winkelflansch, 1 Stück mit 4 Schrauben

Artikel Nr.	Typen Nr.	für Zylinder	passend für Kolben-Ø mm	Material	Preis €
156757	453.100	ISO 15552, ISO 21287	63	Aluminium	17,25
156758	453.101	ISO 15552, ISO 21287	80	Aluminium	21,91
156759	453.102	ISO 15552, ISO 21287	100	Aluminium	27,64

Front- oder Bodenflansch, mit 4 Schrauben

Artikel Nr.	Typen Nr.	für Zylinder	passend für Kolben-Ø mm	Material	Preis €
156784	453.127	ISO 21287 / UNITOP	20 / 20	Aluminium	14,63
156785	453.128	ISO 21287 / UNITOP	25 / 25	Aluminium	16,83

Gabelkopf, mit Federklappbolzen

Artikel Nr.	Typen Nr.	für Zylinder	passend für Kolben-Ø mm	Kolbenstangen- gewinde	Preis €
179920	GAKAP2M8	ISO 6432 ISO 21287	20 20-25	M8x1,25	3,46
179921	GAKAP2M10X125	ISO 6432 Rundzylinder ISO 21287 ISO 15552	25 32 32-40 32	M10x1,25	5,24
179922	GAKAP2M12X125	Rundzylinder (nicht ISO 6432) ISO 21287 ISO 15552	40 50-63 40	M12x1,25	8,02
179923	GAKAP2M16X15	Rundzylinder (nicht ISO 6432) ISO 21287 ISO 15552	50 80-100 50-63	M16x1,5	14,69

Gelenkkopf

Artikel Nr.	Typen Nr.	für Zylinder	passend für Kolben-Ø mm	Kolbenstangen- gewinde	Preis €
179931	GEKAP6M8	ISO 6432 ISO 21287	20 20-25	M8x1,25	16,02
179932	GEKAP6M10X125	ISO 6432 Rundzylinder ISO 21287 ISO 15552	25 32 32-40 32	M10x1,25	20,88
179933	GEKAP6M12X125	Rundzylinder (nicht ISO 6432) ISO 21287 ISO 15552	40 50-63 40	M12x1,25	27,23
179934	GEKAP6M16X15	Rundzylinder (nicht ISO 6432) ISO 21287 ISO 15552	50 80-100 50-63	M16x1,5	44,29

Ausgleichskupplung

Artikel Nr.	Typen Nr.	für Zylinder	passend für Kolben-Ø mm	Kolbenstangen- gewinde	Preis €
179942	AKM8	ISO 6432 ISO 21287	20 20-25	M8x1,25	27,51
179943	AKM10X125	ISO 6432 Rundzylinder ISO 21287 ISO 15552	25 32 32-40 32	M10x1,25	35,45
179944	AKM12X125	Rundzylinder (nicht ISO 6432) ISO 21287 ISO 15552	40 50-63 40	M12x1,25	42,25
179945	AKM16X15	Rundzylinder (nicht ISO 6432) ISO 21287 ISO 15552	50 80-100 50-63	M16x1,5	75,82



www.riegler.shop

HK und Seitenzahl
eingeben (z. B. HK360)

Alle Produktvarianten, Dokumen-
tation und weitere Informationen
finden Sie in unserem Online-Shop.

Befestigungsteile und Zubehör für Kompaktzylinder LINER

nach ISO 21287 Ø 20 - 100

Kolbenstangenmutter

Artikel Nr.	Typen Nr.	für Zylinder	passend für Kolben-Ø mm	Material	Kolben- stangen- gewinde	Preis €
105737	436.32-M	ISO 6432 Kompaktzylinder	20 20 - 25	Stahl	M8	1,49
105738	436.33-M	ISO 6432 Kompaktzylinder	25 32 - 40	Stahl	M10x1,25	1,78
106166	435.82-M	Normzylinder	32 50 - 63	Messing	M12x1,25	2,07
106167	435.83-M	Kompaktzylinder	40 80 - 100	Messing	M16x1,5	2,20
		Normzylinder	50 - 63			



436.33-M

Sensor für T-Nuten und rechteckige Nuten

Artikel Nr.	Typen Nr.	für Zylinder	Beschreibung	Preis €
194356	235.03-M-1	alle Zylinder außer Kurzhubzylinder	REED-Sensor, 2-Draht, mit 2,5 m Kabel, LED	23,80
194357	235.04-M-1	alle Zylinder außer Kurzhubzylinder	REED-Sensor, 2-Draht, mit M8-Stecker, LED	34,09
194358	235.06-M-1	alle Zylinder außer Kurzhubzylinder	HALL-Sensor, 3-Draht, mit 2,5 m Kabel, PNP, LED	33,95
194359	235.07-M-1	alle Zylinder außer Kurzhubzylinder	HALL-Sensor, 3-Draht, mit M8-Stecker, PNP, LED	44,88



235.04-M-1

Gewindeplatte für die T-Nut, Ventilmontage direkt am Zylinder

Artikel Nr.	Typen Nr.	für Zylinder	Material	Beschreibung	Preis €
106168	235.11-M	ISO 21287, ISO 15552	Stahl	Gewindeplatte M4, ohne Schrauben	5,66
106169	235.12-M	ISO 21287, ISO 15552	Stahl	Gewindeplatte M3, ohne Schrauben	5,66
125522	235.05-M	ISO 21287, ISO 15552	Stahl	Gewindeplatte M3/M4	6,29

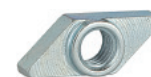

235.11-M



235.05-M

Dichtsatz (Verschleißteile)

Artikel Nr.	Typen Nr.	für Zylinder	passend für Kolben-Ø mm	Material	Preis €
106170	235.15-M	ISO 21287	20	PU	11,62
106171	235.16-M	ISO 21287	25	PU	12,43
106172	235.17-M	ISO 21287	32	PU	18,08
106173	235.18-M	ISO 21287	40	PU	19,77
106174	235.19-M	ISO 21287	50	PU	20,16
106175	235.20-M	ISO 21287	63	PU	24,31
106176	235.21-M	ISO 21287	80	PU	29,66
106177	235.22-M	ISO 21287	100	PU	39,15



235.17-M



www.riegler.shop

HK und Seitenzahl
eingeben (z. B. HK360)

Alle Produktvarianten, Dokumenta-
tion und weitere Informationen
finden Sie in unserem Online-Shop.

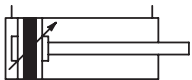

Normzylinder

nach ISO 15552, Ø 32 - 125

PLUS

Diese Zylinder werden auf Grund der robusten Bauart und des guten Preis-Leistungs-verhältnisses für eine Vielzahl von Anwendungen bevorzugt eingesetzt.

In der Standardausführung ist dieser Zylinder doppeltwirkend ausgelegt und mit Magnetkolben und einstellbarer Dämpfung ausgestattet.

Die Befestigung der Magnetschalter kann in zwei T-Nuten auf derselben Seite des pneumatischen Anschlusses erfolgen.

Für gefilterte und ungeölte oder geölte Druckluft geeignet.

Bei Verwendung von geölter Druckluft auf kontinuierliche Ölung achten.

Arbeitsdruck max.	10 bar
Temperaturbereich	-10 bis 80 °C
Aufbau	Endkappen / Profilrohr mit selbstschneidenden Schrauben
Kolbenstange	Stahl C45, hartverchromt
Rohr	Aluminium-Profilrohr mit integrierten T-Nuten, eloxiert
Dichtmaterial	NBR



5.DMD.32250

Normzylinder, doppeltwirkend, mit Magnet, mit einstellbarer Dämpfung

Artikel Nr.	Typen Nr.	Kolben-Ø mm	Hub mm	Anschluss	Kolbenstangen AG	Preis €
106178	5.DMD.32025	32	25	G 1/8	M10x1,25	76,35
106179	5.DMD.32050	32	50	G 1/8	M10x1,25	78,56
106180	5.DMD.32080	32	80	G 1/8	M10x1,25	82,87
106181	5.DMD.32100	32	100	G 1/8	M10x1,25	82,87
106182	5.DMD.32125	32	125	G 1/8	M10x1,25	85,08
106183	5.DMD.32160	32	160	G 1/8	M10x1,25	89,38
106184	5.DMD.32200	32	200	G 1/8	M10x1,25	91,46
106185	5.DMD.32250	32	250	G 1/8	M10x1,25	98,60
106186	5.DMD.32320	32	320	G 1/8	M10x1,25	104,46
106187	5.DMD.32400	32	400	G 1/8	M10x1,25	108,62
106188	5.DMD.32500	32	500	G 1/8	M10x1,25	117,34
106189	5.DMD.32600	32	600	G 1/8	M10x1,25	126,05
106190	5.DMD.32800	32	800	G 1/8	M10x1,25	145,96
106191	5.DMD.40025	40	25	G 1/4	M12x1,25	88,19
106192	5.DMD.40050	40	50	G 1/4	M12x1,25	91,06
106193	5.DMD.40080	40	80	G 1/4	M12x1,25	96,39
106194	5.DMD.40100	40	100	G 1/4	M12x1,25	96,39
106195	5.DMD.40125	40	125	G 1/4	M12x1,25	99,25
106196	5.DMD.40160	40	160	G 1/4	M12x1,25	104,71
106197	5.DMD.40200	40	200	G 1/4	M12x1,25	107,56
106198	5.DMD.40250	40	250	G 1/4	M12x1,25	112,77
106199	5.DMD.40320	40	320	G 1/4	M12x1,25	121,10
106200	5.DMD.40400	40	400	G 1/4	M12x1,25	129,29
106201	5.DMD.40500	40	500	G 1/4	M12x1,25	140,22
106202	5.DMD.40600	40	600	G 1/4	M12x1,25	151,29
106203	5.DMD.40800	40	800	G 1/4	M12x1,25	170,00
106204	5.DMD.50025	50	25	G 1/4	M16x1,5	102,64
106205	5.DMD.50050	50	50	G 1/4	M16x1,5	106,02
106206	5.DMD.50080	50	80	G 1/4	M16x1,5	112,66
106207	5.DMD.50100	50	100	G 1/4	M16x1,5	112,66
106208	5.DMD.50125	50	125	G 1/4	M16x1,5	116,18
106209	5.DMD.50160	50	160	G 1/4	M16x1,5	123,06
106210	5.DMD.50200	50	200	G 1/4	M16x1,5	126,30
106211	5.DMD.50250	50	250	G 1/4	M16x1,5	133,08
106212	5.DMD.50320	50	320	G 1/4	M16x1,5	143,22
106213	5.DMD.50400	50	400	G 1/4	M16x1,5	153,49
106214	5.DMD.50500	50	500	G 1/4	M16x1,5	167,02
106215	5.DMD.50600	50	600	G 1/4	M16x1,5	180,67
106216	5.DMD.50800	50	800	G 1/4	M16x1,5	207,74



www.riegler.shop

HK und Seitenzahl eingeben (z. B. HK360)

Alle Produktvarianten, Dokumentation und weitere Informationen finden Sie in unserem Online-Shop.

Normzylinder

nach ISO 15552, Ø 32 - 125

PLUS



Normzylinder, doppeltwirkend, mit Magnet, mit einstellbarer Dämpfung

Artikel Nr.	Typen Nr.	Kolben-Ø mm	Hub mm	Anschluss	Kolbenstangen AG	Preis €
106217	5.DMD.63025	63	25	G 3/8	M16x1,5	129,29
106218	5.DMD.63050	63	50	G 3/8	M16x1,5	133,34
106219	5.DMD.63080	63	80	G 3/8	M16x1,5	141,26
106220	5.DMD.63100	63	100	G 3/8	M16x1,5	141,26
106221	5.DMD.63125	63	125	G 3/8	M16x1,5	145,58
106222	5.DMD.63160	63	160	G 3/8	M16x1,5	153,63
106223	5.DMD.63200	63	200	G 3/8	M16x1,5	157,66
106224	5.DMD.63250	63	250	G 3/8	M16x1,5	165,71
106225	5.DMD.63320	63	320	G 3/8	M16x1,5	181,86
106226	5.DMD.63400	63	400	G 3/8	M16x1,5	189,92
106227	5.DMD.63500	63	500	G 3/8	M16x1,5	206,06
106228	5.DMD.63600	63	600	G 3/8	M16x1,5	222,31
106229	5.DMD.63800	63	800	G 3/8	M16x1,5	254,57
106230	5.DMD.80025	80	25	G 3/8	M20x1,5	168,98
106231	5.DMD.80050	80	50	G 3/8	M20x1,5	174,31
106232	5.DMD.80080	80	80	G 3/8	M20x1,5	184,99
106233	5.DMD.80100	80	100	G 3/8	M20x1,5	184,99
106234	5.DMD.80125	80	125	G 3/8	M20x1,5	190,43
106235	5.DMD.80160	80	160	G 3/8	M20x1,5	201,10
106236	5.DMD.80200	80	200	G 3/8	M20x1,5	206,44
106237	5.DMD.80250	80	250	G 3/8	M20x1,5	217,11
106238	5.DMD.80320	80	320	G 3/8	M20x1,5	233,25
106239	5.DMD.80400	80	400	G 3/8	M20x1,5	249,37
106240	5.DMD.80500	80	500	G 3/8	M20x1,5	270,57
106241	5.DMD.80600	80	600	G 3/8	M20x1,5	291,89
106242	5.DMD.80800	80	800	G 3/8	M20x1,5	334,71
106243	5.DMD.100025	100	25	G 1/2	M20x1,5	233,75
106244	5.DMD.100050	100	50	G 1/2	M20x1,5	240,50
106245	5.DMD.100080	100	80	G 1/2	M20x1,5	253,92

- Weitere Größen von Befestigungsteilen und Zubehör im Online-Shop erhältlich.
- Befestigungsteile und Zubehör finden Sie auf Seite 397-402



5.DMD.32250



www.riegler.shop

HK und Seitenzahl
eingeben (z. B. HK360)

Alle Produktvarianten, Dokumentation und weitere Informationen finden Sie in unserem Online-Shop.

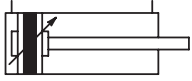

Normzylinder

nach ISO 15552, Ø 32 - 125

PLUS







5.DMD.32250

Normzylinder, doppeltwirkend, mit Magnet, mit einstellbarer Dämpfung

Artikel Nr.	Typen Nr.	Kolben-Ø mm	Hub mm	Anschluss	Kolbenstangen AG	Preis €
106246	5.DMD.100100	100	100	G 1/2	M20x1,5	253,92
106247	5.DMD.100125	100	125	G 1/2	M20x1,5	260,44
106248	5.DMD.100160	100	160	G 1/2	M20x1,5	273,83
106249	5.DMD.100200	100	200	G 1/2	M20x1,5	280,33
106250	5.DMD.100250	100	250	G 1/2	M20x1,5	293,73
106251	5.DMD.100320	100	320	G 1/2	M20x1,5	320,39
106252	5.DMD.100400	100	400	G 1/2	M20x1,5	333,52
106253	5.DMD.100500	100	500	G 1/2	M20x1,5	360,07
106254	5.DMD.100600	100	600	G 1/2	M20x1,5	386,87
106255	5.DMD.100800	100	800	G 1/2	M20x1,5	439,41
106256	5.DMD.125025	125	25	G 1/2	M27x2	337,55
106257	5.DMD.125050	125	50	G 1/2	M27x2	347,73
106258	5.DMD.125080	125	80	G 1/2	M27x2	367,88
106259	5.DMD.125100	125	100	G 1/2	M27x2	373,73
106260	5.DMD.125125	125	125	G 1/2	M27x2	378,02
106261	5.DMD.125160	125	160	G 1/2	M27x2	397,94
106262	5.DMD.125200	125	200	G 1/2	M27x2	407,81
106263	5.DMD.125250	125	250	G 1/2	M27x2	428,11
106264	5.DMD.125320	125	320	G 1/2	M27x2	471,41
106265	5.DMD.125400	125	400	G 1/2	M27x2	488,33
106266	5.DMD.125500	125	500	G 1/2	M27x2	528,42
106267	5.DMD.125600	125	600	G 1/2	M27x2	568,59
106268	5.DMD.125800	125	800	G 1/2	M27x2	648,72

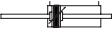
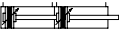
- ➔ Weitere Größen von Befestigungsteilen und Zubehör im Online-Shop erhältlich.
- ➔ Befestigungsteile und Zubehör finden Sie auf Seite 397-402

Auf Anfrage können kurzfristig weitere Ausführungen geliefert werden:

-  Einfachwirkend (drucklos eingefahren), mit Magnet, ohne einstellbare Dämpfung (bis max. Ø 63 und Hub = 250)
-  Doppeltwirkend mit durchgehender Kolbenstange, mit Magnet, mit einstellbarer Dämpfung
-  Tandemzylinder, doppeltwirkend, mit Magnet, mit einstellbarer Dämpfung
-  Mehrstellungszylinder als gegenständige Zylinder, mit Magnet, mit einstellbarer Dämpfung
-  Doppeltwirkend, mit Magnet, ohne einstellbare Dämpfung
-  Zylinder mit integrierter Feststellbremse, drucklos = unbewegliche Kolbenstange, mit Magnet, mit einstellbarer Dämpfung

Außerdem beliebige Sonderhublängen, NON-STICK-SLIP-Version (ruckfreies Bewegen <0,2 m/s) oder Hochtemperatur- (bis 150 °C) und Tieftemperaturausführungen (bis -35 °C)

Für alle Normzylinder ø 32 bis ø 100 können Führungseinheiten in verschiedenen Bauformen zur Aufnahme großer Querkräfte angeboten werden

Ausstattungsmerkmale nicht beliebig kombinierbar.



www.riegler.shop

HK und Seitenzahl eingeben (z. B. HK360)

Alle Produktvarianten, Dokumentation und weitere Informationen finden Sie in unserem Online-Shop.

Befestigungsteile und Zubehör für Normzylinder

nach ISO 15552, Ø 32 - 125

Schwenkgabelbefestigung, ohne Buchsen, mit 4 Schrauben, 1 Bolzen und Sicherung

Artikel Nr.	Typen Nr.	für Zylinder	passend für Kolben-Ø mm	Material	Preis €
156658	453.001	ISO 15552, ISO 21287	32	Aluminium	15,83
156659	453.002	ISO 15552, ISO 21287	40	Aluminium	17,25
156660	453.003	ISO 15552, ISO 21287	50	Aluminium	20,00
156661	453.004	ISO 15552, ISO 21287	63	Aluminium	24,46
156662	453.005	ISO 15552, ISO 21287	80	Aluminium	29,30
156663	453.006	ISO 15552, ISO 21287	100	Aluminium	39,80
156664	453.007	ISO 15552, ISO 21287	125	Aluminium	65,29



453.001

Schwenkgabelbefestigung, mit Buchsen, mit 4 Schrauben, 1 Bolzen und Sicherung

Artikel Nr.	Typen Nr.	für Zylinder	passend für Kolben-Ø mm	Material	Preis €
156669	453.012	ISO 15552, ISO 21287	32	Aluminium	17,92
156670	453.013	ISO 15552, ISO 21287	40	Aluminium	19,90
156671	453.014	ISO 15552, ISO 21287	50	Aluminium	22,65
156672	453.015	ISO 15552, ISO 21287	63	Aluminium	27,99
156673	453.016	ISO 15552, ISO 21287	80	Aluminium	33,26
156674	453.017	ISO 15552, ISO 21287	100	Aluminium	44,86
156675	453.018	ISO 15552, ISO 21287	125	Aluminium	83,95



453.012

Schwenkgabelbefestigung, für sphärische Schwenkaugenbefestigung, mit 4 Schrauben, 1 Bolzen und Sicherung

Artikel Nr.	Typen Nr.	für Zylinder	passend für Kolben-Ø mm	Material	Preis €
156680	453.023	ISO 15552, ISO 21287	32	Aluminium	17,61
156681	453.024	ISO 15552, ISO 21287	40	Aluminium	19,19
156682	453.025	ISO 15552, ISO 21287	50	Aluminium	21,88
156683	453.026	ISO 15552, ISO 21287	63	Aluminium	26,58
156684	453.027	ISO 15552, ISO 21287	80	Aluminium	32,42
156685	453.028	ISO 15552, ISO 21287	100	Aluminium	44,05
156686	453.029	ISO 15552, ISO 21287	125	Aluminium	73,58



453.023



Schwenkaugenbefestigung, ohne Buchse, mit 4 Schrauben

Artikel Nr.	Typen Nr.	für Zylinder	passend für Kolben-Ø mm	Material	Preis €
156701	453.044	ISO 15552, ISO 21287	32	Aluminium	14,53
156702	453.045	ISO 15552, ISO 21287	40	Aluminium	15,77
156703	453.046	ISO 15552, ISO 21287	50	Aluminium	17,81
156704	453.047	ISO 15552, ISO 21287	63	Aluminium	21,66
156705	453.048	ISO 15552, ISO 21287	80	Aluminium	25,98
156706	453.049	ISO 15552, ISO 21287	100	Aluminium	35,57
156707	453.050	ISO 15552, ISO 21287	125	Aluminium	60,66



453.044

Schwenkaugenbefestigung, mit Buchse, mit 4 Schrauben

Artikel Nr.	Typen Nr.	für Zylinder	passend für Kolben-Ø mm	Material	Preis €
156712	453.055	ISO 15552, ISO 21287	32	Aluminium	16,65
156713	453.056	ISO 15552, ISO 21287	40	Aluminium	18,41
156714	453.057	ISO 15552, ISO 21287	50	Aluminium	20,46
156715	453.058	ISO 15552, ISO 21287	63	Aluminium	25,20
156716	453.059	ISO 15552, ISO 21287	80	Aluminium	29,94
156717	453.060	ISO 15552, ISO 21287	100	Aluminium	40,58
156718	453.061	ISO 15552, ISO 21287	125	Aluminium	79,28



453.055



www.riegler.shop

HK und Seitenzahl
eingeben (z. B. HK360)

Alle Produktvarianten, Dokumentation und weitere Informationen finden Sie in unserem Online-Shop.

Befestigungsteile und Zubehör für Normzylinder

nach ISO 15552, Ø 32 - 125



453.066

Gegenlager, CETOP RP107P, ohne Schrauben

Artikel Nr.	Typen Nr.	für Zylinder	passend für Kolben-Ø mm	Material	Preis €
156723	453.066	ISO 15552, ISO 21287	32	Aluminium	12,23
156724	453.067	ISO 15552, ISO 21287	40	Aluminium	16,83
156725	453.068	ISO 15552, ISO 21287	50	Aluminium	18,31
156726	453.069	ISO 15552, ISO 21287	63	Aluminium	26,65
156727	453.070	ISO 15552, ISO 21287	80	Aluminium	27,67
156728	453.071	ISO 15552, ISO 21287	100	Aluminium	44,37
156729	453.072	ISO 15552, ISO 21287	125	Aluminium	50,87



453.076

Gegenlager, CETOP RP107P, für Gabelköpfe nach DIN 71752

Artikel Nr.	Typen Nr.	für Zylinder	passend für Kolben-Ø mm	Material	Preis €
156733	453.076	ISO 15552, ISO 21287	32	Aluminium	18,51
156734	453.077	ISO 15552, ISO 21287	40	Aluminium	23,04
156735	453.078	ISO 15552, ISO 21287	50	Aluminium	24,99
156736	453.079	ISO 15552, ISO 21287	63	Aluminium	33,41
156737	453.080	ISO 15552, ISO 21287	80	Aluminium	34,67
156738	453.081	ISO 15552, ISO 21287	100	Aluminium	53,51
156739	453.082	ISO 15552, ISO 21287	125	Aluminium	66,73



437.25-M

Gegenlager, CETOP, mit 4 Schrauben

Artikel Nr.	Typen Nr.	für Zylinder	passend für Kolben-Ø mm	Material	Preis €
106137	437.23-M	ISO 15552, ISO 21287	32	Aluminium	21,20
106138	437.24-M	ISO 15552, ISO 21287	40	Aluminium	32,53
106139	437.25-M	ISO 15552, ISO 21287	50	Aluminium	57,89
106140	437.26-M	ISO 15552, ISO 21287	63	Aluminium	40,96
106141	437.27-M	ISO 15552, ISO 21287	80	Aluminium	42,92
106142	450.260-M	ISO 15552, ISO 21287	100	Aluminium	68,96
106271	450.270-M	ISO 15552, ISO 21287	125	Aluminium	69,74



453.086

Sphärische Schwenkaugenbefestigungen, mit 4 Schrauben

Artikel Nr.	Typen Nr.	für Zylinder	passend für Kolben-Ø mm	Material	Preis €
156743	453.086	ISO 15552, ISO 21287	32	Aluminium	35,48
156744	453.087	ISO 15552, ISO 21287	40	Aluminium	39,59
156745	453.088	ISO 15552, ISO 21287	50	Aluminium	47,20
156746	453.089	ISO 15552, ISO 21287	63	Aluminium	56,33
156747	453.090	ISO 15552, ISO 21287	80	Aluminium	70,09
156748	453.091	ISO 15552, ISO 21287	100	Aluminium	85,37
156749	453.092	ISO 15552, ISO 21287	125	Aluminium	161,99



www.riegler.shop

HK und Seitenzahl
eingeben (z. B. HK360)

Alle Produktvarianten, Dokumen-
tation und weitere Informationen
finden Sie in unserem Online-Shop.

Befestigungsteile und Zubehör für Normzylinder

nach ISO 15552, Ø 32 - 125

Fußbefestigung, 1 Stück mit 2 Schrauben

Artikel Nr.	Typen Nr.	für Zylinder	passend für Kolben-Ø mm	Material	Preis €
106125	437.14-M	ISO 15552, ISO 21287	32	Stahl	7,57
106126	450.12-M	ISO 15552, ISO 21287	40	Stahl	8,99
106127	450.13-M	ISO 15552, ISO 21287	50	Stahl	10,78
106128	450.14-M	ISO 15552, ISO 21287	63	Stahl	11,55
106129	450.15-M	ISO 15552, ISO 21287	80	Stahl	19,52
106130	450.16-M	ISO 15552, ISO 21287	100	Stahl	26,80
106269	450.17-M	ISO 15552, ISO 21287	125	Stahl	35,52



450.12-M

Winkelflansch, 1 Stück mit 4 Schrauben

Artikel Nr.	Typen Nr.	für Zylinder	passend für Kolben-Ø mm	Material	Preis €
156754	453.097	ISO 15552, ISO 21287	32	Aluminium	11,45
156755	453.098	ISO 15552, ISO 21287	40	Aluminium	12,02
156756	453.099	ISO 15552, ISO 21287	50	Aluminium	15,49
156757	453.100	ISO 15552, ISO 21287	63	Aluminium	17,25
156758	453.101	ISO 15552, ISO 21287	80	Aluminium	21,91
156759	453.102	ISO 15552, ISO 21287	100	Aluminium	27,64
156760	453.103	ISO 15552, ISO 21287	125	Aluminium	43,16



453.097

Front- oder Bodenflansch, mit 4 Schrauben

Artikel Nr.	Typen Nr.	für Zylinder	passend für Kolben-Ø mm	Material	Preis €
106159	437.04-M	ISO 15552, ISO 21287	32	Stahl	13,14
106160	450.020-M	ISO 15552, ISO 21287	40	Stahl	14,43
106161	450.030-M	ISO 15552, ISO 21287	50	Stahl	17,57
106162	450.040-M	ISO 15552, ISO 21287	63	Stahl	24,57
106163	450.050-M	ISO 15552, ISO 21287	80	Stahl	29,39
106164	450.060-M	ISO 15552, ISO 21287	100	Stahl	33,95
106274	450.070-M	ISO 15552, ISO 21287	125	Stahl	82,47



450.020-M



Gabelkopf, mit Federklappbolzen

Artikel Nr.	Typen Nr.	für Zylinder	passend für Kolben-Ø mm	Kolben- stangen- gewinde	Preis €
179921	GAKAP2M10X125	ISO 6432 Rundzylinder ISO 21287 ISO 15552	25 32 32-40 32	M10x1,25	5,24
179922	GAKAP2M12X125	Rundzylinder (nicht ISO 6432) ISO 21287 ISO 15552	40 50-63 40	M12x1,25	8,02
179923	GAKAP2M16X15	Rundzylinder (nicht ISO 6432) ISO 21287 ISO 15552	50 80-100 50-63	M16x1,5	14,69
179924	GAKAP2M20X15	ISO 21287 ISO 15552	125 80-100	M20x1,5	31,11
179925	GAKAP2M27X2	ISO 15552	125	M27x2	65,89



GAKAP2M10X125



GAKAP2M27X2



www.riegler.shop

HK und Seitenzahl
eingeben (z. B. HK360)

Alle Produktvarianten, Dokumenta-
tion und weitere Informationen
finden Sie in unserem Online-Shop.

Befestigungsteile und Zubehör für Normzylinder

nach ISO 15552, Ø 32 - 125



GEKAP6M10X125

Gelenkkopf

Artikel Nr.	Typen Nr.	für Zylinder	passend für Kolben-Ø mm	Kolben- stangen- gewinde	Preis €
179932	GEKAP6M10X125	ISO 6432 Rundzylinder ISO 21287 ISO 15552	25 32 32-40 32	M10x1,25	20,88
179933	GEKAP6M12X125	Rundzylinder (nicht ISO 6432) ISO 21287 ISO 15552	40 50-63 40	M12x1,25	27,23
179934	GEKAP6M16X15	Rundzylinder (nicht ISO 6432) ISO 21287 ISO 15552	50 80-100 50-63	M16x1,5	44,29
179935	GEKAP6M20X15	ISO 21287 ISO 15552	125 80-100	M20x1,5	61,10
179936	GEKAP6M27X2	ISO 15552	125	M27x2	100,11



AKM10X125

Ausgleichskupplung

Artikel Nr.	Typen Nr.	für Zylinder	passend für Kolben-Ø mm	Kolben- stangen- gewinde	Preis €
179943	AKM10X125	ISO 6432 Rundzylinder ISO 21287 ISO 15552	25 32 32-40 32	M10x1,25	35,45
179944	AKM12X125	Rundzylinder (nicht ISO 6432) ISO 21287 ISO 15552	40 50-63 40	M12x1,25	42,25
179945	AKM16X15	Rundzylinder (nicht ISO 6432) ISO 21287 ISO 15552	50 80-100 50-63	M16x1,5	75,82
179946	AKM20X15	ISO 21287 ISO 15552	125 80-100	M20x1,5	80,46
179947	AKM27X2	ISO 15552	125	M27x2	190,22



436.33-M

Kolbenstangenmutter

Artikel Nr.	Typen Nr.	für Zylinder	passend für Kolben-Ø mm	Material	Kolben- stangen- gewinde	Preis €
105738	436.33-M	ISO 6432 Kompaktzylinder Normzylinder	25 32 - 40 32	Stahl	M10x1,25	1,78
106166	435.82-M	Kompaktzylinder Normzylinder	50 - 63 40	Messing	M12x1,25	2,07
106167	435.83-M	Kompaktzylinder Normzylinder	80 - 100 50 - 63	Messing	M16x1,5	2,20
106283	450.84-M	Normzylinder	80 - 100	Stahl	M20x1,5	2,36
106284	450.85-M	Normzylinder	125	Stahl	M27x2	2,78



www.riegler.shop

HK und Seitenzahl
eingeben (z. B. HK360)

Alle Produktvarianten, Dokumen-
tation und weitere Informationen
finden Sie in unserem Online-Shop.

Befestigungsteile und Zubehör für Normzylinder

nach ISO 15552, Ø 32 - 125

Sensor für T-Nuten und rechteckige Nuten

Artikel Nr.	Typen Nr.	für Zylinder	Beschreibung	Preis €
194356	235.03-M-1	alle Zylinder außer Kurzhubzylinder	REED-Sensor, 2-Draht, mit 2,5 m Kabel, LED	23,80
194357	235.04-M-1	alle Zylinder außer Kurzhubzylinder	REED-Sensor, 2-Draht, mit M8-Stecker, LED	34,09
194358	235.06-M-1	alle Zylinder außer Kurzhubzylinder	HALL-Sensor, 3-Draht, mit 2,5 m Kabel, PNP, LED	33,95
194359	235.07-M-1	alle Zylinder außer Kurzhubzylinder	HALL-Sensor, 3-Draht, mit M8-Stecker, PNP, LED	44,88



235.04-M-1

Gewindeplatte für die T-Nut, Ventilmontage direkt am Zylinder

Artikel Nr.	Typen Nr.	für Zylinder	Material	Beschreibung	Preis €
106168	235.11-M	ISO 21287, ISO 15552	Stahl	Gewindeplatte M4, ohne Schrauben	5,66
106169	235.12-M	ISO 21287, ISO 15552	Stahl	Gewindeplatte M3, ohne Schrauben	5,66
125522	235.05-M	ISO 21287, ISO 15552	Stahl	Gewindeplatte M3/M4	6,29

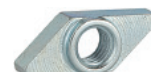

235.11-M



235.05-M

Abdeckband für die T-Nut, 1 Stück 500 mm

Artikel Nr.	Typen Nr.	für Zylinder	passend für Kolben-Ø mm	Material	Beschreibung	Preis €
106384	455.06-M	Normzylinder Kolbenstangenloser Zylinder	32-125 32-63	PVC	Zum Verschließen der T-Nut und ggf. Sensorkabel-Führung	4,50



455.06-M



www.riegler.shop

HK und Seitenzahl eingeben (z. B. HK360)

Alle Produktvarianten, Dokumentation und weitere Informationen finden Sie in unserem Online-Shop.

Befestigungsteile und Zubehör für Normzylinder

nach ISO 15552, Ø 32 - 125



Dichtsatz (Verschleißteile)

Artikel Nr.	Typen Nr.	für Zylinder	passend für Kolben-Ø mm	Material	Preis €
106285	235.23-M	Normzylinder	32	NBR	15,22
106286	235.24-M	Normzylinder	40	NBR	15,88
106287	235.25-M	Normzylinder	50	NBR	17,57
106288	235.26-M	Normzylinder	63	NBR	18,99
106289	235.27-M	Normzylinder	80	NBR	25,24
106290	235.28-M	Normzylinder	100	NBR	34,46
106291	235.29-M	Normzylinder	125	NBR	42,15
106292	236.23-M	Normzylinder	32	PU	36,93
106293	236.24-M	Normzylinder	40	PU	53,98
106294	236.25-M	Normzylinder	50	PU	57,12
106295	236.26-M	Normzylinder	63	PU	69,46
106296	236.27-M	Normzylinder	80	PU	103,95
106297	236.28-M	Normzylinder	100	PU	114,20
106298	236.29-M	Normzylinder	125	PU	156,10



www.riegler.shop

HK und Seitenzahl
eingeben (z. B. HK360)

Alle Produktvarianten, Dokumen-
tation und weitere Informationen
finden Sie in unserem Online-Shop.

Kolbenstangenlose Zylinder Serien ZRL1

PLUS

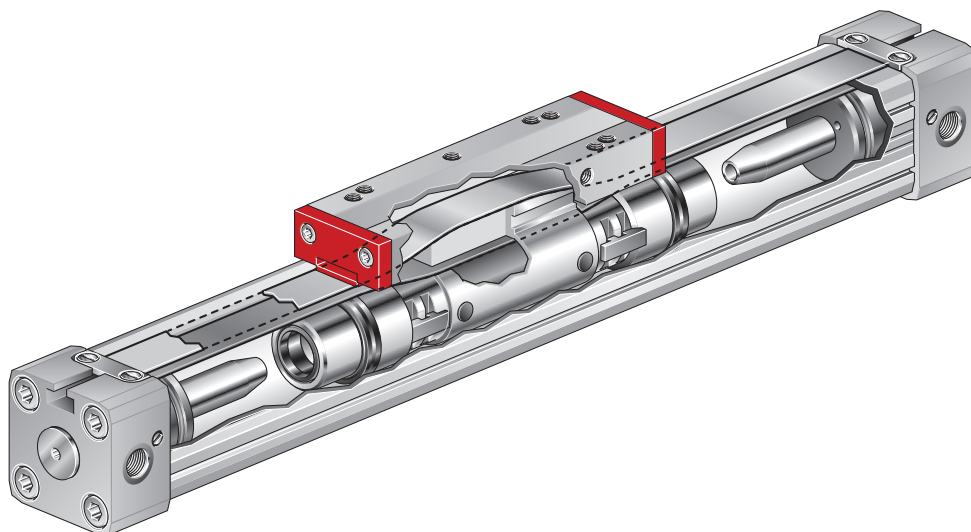

Serie ZRL1C
Klassische Bauweise mit hohem Mitnehmer



Serie ZRL1F
Kompakte Bauweise mit flachem Mitnehmer



Serie ZRL1S
Mit integrierter Gleitführung

Weitere Varianten mit unterschiedlichen Führungen oder als Duo-Aufbau auf Anfrage.

Leistungsmerkmale:

- Gleiche Kräfte in beide Richtungen
- Direkte Kraftabgabe, verdrehgesichert
- Besonders platzsparend – halbierte Einbaulänge im Vergleich zu Zylindern mit Kolbenstange
- Extreme Hublängen bis zu 5.700 mm
- Dreifacher Luftanschluss mit einstellbarer Endlagendämpfung
- Hohe Beschleunigungen und Geschwindigkeiten
- Hoher konstruktiver Freiheitsgrad

Anwendungsbeispiele:

- Für lineare und direkte horizontale, vertikale und diagonale Arbeitsbewegungen
- Als selbsttragendes Konstruktions- oder reines Arbeitselement in einfacher, mehrfacher oder paralleler Achsanordnung
- In Fördereinrichtungen, Verpackungs- und Abfüllanlagen, Handlingsystemen, Werkstücktransporten, Türschließenanlagen etc.

Lieferzeiten, Fracht- und Verpackungskosten:

- Nach Auftragseingang werden die Zylinder individuell für Sie gefertigt.
- In der Regel erfolgt der Versand abhängig von der Stückzahl innerhalb von 5 Werktagen.
- Fracht- und Verpackungskosten fallen individuell und unabhängig vom Auftragswert an.



Serie ZRL1C

PLUS



Die Antriebe der Serie ZRL1C umfassen die Kolbendurchmesser 16, 25, 32 und 40 mm bei Hublängen bis 5.700 mm.

Geeignet für gefilterte (50 µm) und ungeölte oder geölte Druckluft.

Bitte achten Sie bei der Verwendung von geölter Druckluft auf kontinuierliche Ölung.

Die verfügbaren Varianten und deren entsprechende Typenbezeichnungen für Ihre individuelle Anfrage entnehmen Sie bitte unserem Typenschlüssel.

Auf Anfrage sind auch weitere Sonderausführungen möglich.

Einsatz im EX-Bereich möglich – ATEX

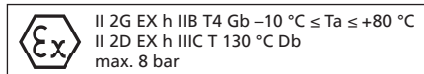

Arbeitsdruck:	0,5–8 bar
Temperaturbereich:	–10 °C bis 80 °C
Profilrohr, Zylinderköpfe und Kolbenachse:	Aluminium hochfest anodisiert
Dichtungen:	Ölbeständiger Kunststoff (NBR/FPM)
Dichtbänder:	Edelstahl
Kolbenkappen und Gleitteile:	abriebfester Kunststoff

Beispiel:

ZRL1C.250250.KBWF.LL.N.EX

Kolben-Ø [mm]	Hub min.–max. [mm]	Ausführung	Fett	Magnet	ATEX	
16	0100 ... 4400 (Ø 16)	Standard: - Starre Lastkupplung - Schrauben 10.9 verzinkt - 3-fach Luftanschluss - NBR-Dichtungen Für Geschwindigkeiten ≤ 1 m/s.	Standardfett LL Langsamlauf-Fett Empfohlen für Kolbengeschwindigkeiten ≤ 0,1m/s (NBR-Dichtungen) bzw. ≤ 0,2m/s (FPM-Dichtungen).	Standard: mit Magnet N ohne Magnet	Standard: nein	
25	0100 ... 5700 (Ø 25, 32, 40)				SX Wie Standard, jedoch: ⊕ Edelstahlschrauben	EX ja
32					F Wie Standard, jedoch: ⊕ FPM-Dichtungen Für Geschwindigkeiten > 1 m/s, bei denen die Dichtungen erhöhter Temperaturentwicklung ausgesetzt sind.	
40					SXF Wie Standard, jedoch: ⊕ Edelstahlschrauben ⊕ FPM-Dichtungen Für Geschwindigkeiten >1 m/s.	
		KBW Wie Standard, jedoch: ⊕ Bewegliche Lastkupplung				
		KBWF Wie Standard, jedoch: ⊕ Bewegliche Lastkupplung ⊕ FPM-Dichtungen Für Geschwindigkeiten >1 m/s.				

→ Je Position im Typenschlüssel ist standardmäßig immer nur eine Option wählbar.

Als minimale Ausprägung müssen Kolben-Ø und Hub immer definiert werden, z. B. ZRL1C.320100.

→ Standard-Optionen werden nicht explizit definiert, d. h. die Position in der Typenbezeichnung bleibt leer, z. B. ZRL1C.320100.LL.

Serie ZRL1F

PLUS



Die Antriebe der Serie ZRL1F zeichnen sich durch den besonders flachen Kolbenaufbau aus und umfassen die Kolbendurchmesser 16, 25, 32, 40, 50 und 63 mm bei Hublängen bis 5.700 mm.

Geeignet für gefilterte (50 µm) und ungeölte oder geölte Druckluft.

Bitte achten Sie bei der Verwendung von geölter Druckluft auf kontinuierliche Ölung.

Die verfügbaren Varianten und deren entsprechende Typenbezeichnungen für Ihre individuelle Anfrage entnehmen Sie bitte unserem Typenschlüssel.

Auf Anfrage sind auch weitere Sonderausführungen möglich.

Eine bewegliche Lastkupplung ist als separates Zubehör erhältlich.

Einsatz im EX-Bereich möglich – ATEX

	II 2G EX h IIB T4 Gb -10 °C ≤ Ta ≤ +80 °C
	II 2D EX h IIIC T 130 °C Db
	max. 8 bar

Arbeitsdruck:	0,5–8 bar
Temperaturbereich:	-10 °C bis 80 °C
Profiltröhre, Zylinderköpfe und Kolbenachse:	Aluminium hochfest anodisiert
Dichtungen:	Ölbeständiger Kunststoff (NBR/FPM)
Dichtbänder:	Edelstahl
Kolbenkappen und Gleitteile:	abriebfester Kunststoff

Beispiel:

ZRL1F.250250.KBWF.LL.N.EX

Kolben-Ø [mm]	Hub min.–max. [mm]	Ausführung	Fett	Magnet	ATEX	
16	0100 ... 4400 (Ø 16)	Standard: - Starre Lastkupplung - Schrauben 10.9 verzinkt - 3-fach Luftanschluss - NBR-Dichtungen Für Geschwindigkeiten ≤ 1 m/s.	Standardfett	Standard: mit Magnet	Standard: nein	
25	0100 ... 5700 (Ø 25, 32, 40, 50, 63)		SX Wie Standard, jedoch: ⊕ Edelstahlschrauben	LL Langsamlauf-Fett Empfohlen für Kolbengeschwindigkeiten ≤ 0,1m/s (NBR-Dichtungen) bzw. ≤ 0,2m/s (FPM-Dichtungen).	N ohne Magnet	EX ja
32						
40						
50						
63						
		F Wie Standard, jedoch: ⊕ FPM-Dichtungen Für Geschwindigkeiten > 1 m/s, bei denen die Dichtungen erhöhter Temperaturentwicklung ausgesetzt sind.				
		SXF Wie Standard, jedoch: ⊕ Edelstahlschrauben ⊕ FPM-Dichtungen Für Geschwindigkeiten >1 m/s.				
		LE Wie Standard, jedoch: ⊕ Luftzufuhr von einer Seite (nur für Ø 32, 40, 50, 63)				
		KBW Wie Standard, jedoch: ⊕ Bewegliche Lastkupplung				
		KBWF Wie Standard, jedoch: ⊕ Bewegliche Lastkupplung ⊕ FPM-Dichtungen Für Geschwindigkeiten >1 m/s.				

→ Je Position im Typenschlüssel ist standardmäßig immer nur eine Option wählbar.

Als minimale Ausprägung müssen Kolben-Ø und Hub immer definiert werden, z. B. ZRL1F.320100.

→ Standard-Optionen werden nicht explizit definiert, d. h. die Position in der Typenbezeichnung bleibt leer, z. B. ZRL1F.320100.LL.

Serie ZRL1S

PLUS |



Die Antriebe der Serie ZRL1S zeichnen sich durch die integrierte Gleitführung aus Kunststoff aus und umfassen die Kolbendurchmesser 32, 40, 50 und 63 mm bei Hublängen bis 5.700 mm.

Geeignet für gefilterte (50 µm) und ungeölte oder geölte Druckluft.

Bitte achten Sie bei der Verwendung von geölter Druckluft auf kontinuierliche Ölung.

Die integrierte Gleitführung erlaubt höhere Belastungen und macht die Zylinder unempfindlicher gegenüber Feuchtigkeit, Schmutz und Stößen.

Die verfügbaren Varianten und deren entsprechende Typenbezeichnungen für Ihre individuelle Anfrage entnehmen Sie bitte unserem Typenschlüssel.

Auf Anfrage sind auch weitere Sonderausführungen möglich.

Arbeitsdruck:	0,5–8 bar
Temperaturbereich:	–10 °C bis 55 °C
Profilrohr, Zylinderköpfe und Kolbenachse:	Aluminium hochfest anodisiert
Dichtungen:	Ölbeständiger Kunststoff (NBR/FPM)
Dichtbänder:	Edelstahl
Kolbenkappen und Gleitteile:	abriebfester Kunststoff

Beispiel:

ZRL1S.250250.KBWF.LL

Kolben-Ø [mm]	Hub min.–max. [mm]	Ausführung	Fett
32	0100 ... 5700 (Ø 32, 40, 50, 63)	Standard: - Starre Lastkupplung - Schrauben 10.9 verzinkt - 3-fach Luftanschluss - NBR-Dichtungen Für Geschwindigkeiten ≤ 1 m/s.	Standardfett
40			LL Langsamlauf-Fett
50			Empfohlen für Kolbengeschwindigkeiten ≤ 0,1 m/s (NBR-Dichtungen) bzw. ≤ 0,2 m/s (FPM-Dichtungen).
63			
		SX Wie Standard, jedoch: ⊕ Edelstahlschrauben	
		F Wie Standard, jedoch: ⊕ FPM-Dichtungen Für Geschwindigkeiten > 1 m/s, bei denen die Dichtungen erhöhter Temperaturentwicklung ausgesetzt sind.	
		SXF Wie Standard, jedoch: ⊕ Edelstahlschrauben ⊕ FPM-Dichtungen Für Geschwindigkeiten >1 m/s.	
		LE Wie Standard, jedoch: ⊕ Luftzufuhr von einer Seite	

→ Je Position im Typenschlüssel ist standardmäßig immer nur eine Option wählbar.

Als minimale Ausprägung müssen Kolben-Ø und Hub immer definiert werden, z. B. ZRL1S.320100.

→ Standard-Optionen werden nicht explizit definiert, d. h. die Position in der Typenbezeichnung bleibt leer, z. B. ZRL1S.320100.LL.

NEU Befestigungsteile und Zubehör für kolbenstangenlose Zylinder

Serie ZRL1

Fußbefestigung, 2 Stück mit 4 Schrauben					
Artikel Nr.	Typen Nr.	für Zylinder	passend für Kolben-Ø mm	Material	Preis €
129640	FB.ZRL1.16	ZRL1C, ZRL1F, ZRL1S	16	Aluminium	34,54
129641	FB.ZRL1.25	ZRL1C, ZRL1F, ZRL1S	25	Aluminium	42,21
129642	FB.ZRL1.32	ZRL1C, ZRL1F, ZRL1S	32	Aluminium	48,82
129643	FB.ZRL1.32V	ZRL1C, ZRL1F, ZRL1S	32	Aluminium	57,65
129644	FB.ZRL1.40	ZRL1C, ZRL1F, ZRL1S	40	Aluminium	54,62
129645	FB.ZRL1.50	ZRL1C, ZRL1F, ZRL1S	50	Aluminium	66,24
129646	FB.ZRL1.63	ZRL1C, ZRL1F, ZRL1S	63	Aluminium	71,35



FB.ZRL1.25



FB.ZRL1.32

Zwischenstütze, 2 Stück					
Artikel Nr.	Typen Nr.	für Zylinder	passend für Kolben-Ø mm	Material	Preis €
129647	ZS.ZRL1.16	ZRL1C, ZRL1F, ZRL1S	16	Aluminium	38,48
129648	ZS.ZRL1.25	ZRL1C, ZRL1F, ZRL1S	25	Aluminium	41,52



ZS.ZRL1.25

Mittelbefestigung, 2 Stück mit 4 Schrauben und 4 Nutensteinen					
Artikel Nr.	Typen Nr.	für Zylinder	passend für Kolben-Ø mm	Material	Preis €
129649	MB.ZRL1C-F-S.32	ZRL1C, ZRL1F, ZRL1S	32	Aluminium	45,11
129650	MB.ZRL1C-F-S.40	ZRL1C, ZRL1F, ZRL1S	40	Aluminium	46,75
129651	MB.ZRL1.50	ZRL1C, ZRL1F, ZRL1S	50	Aluminium	50,97
129652	MB.ZRL1.63	ZRL1C, ZRL1F, ZRL1S	63	Aluminium	54,01



MB.ZRL1C-F-S.40

Mobile Mittelbefestigung, 1 Stück mit 2 Schrauben					
Artikel Nr.	Typen Nr.	für Zylinder	passend für Kolben-Ø mm	Material	Preis €
129653	MMBG.ZRL1.16	ZRL1C, ZRL1F, ZRL1S	16	Aluminium	25,18
129654	MMBG.ZRL1.25	ZRL1C, ZRL1F, ZRL1S	25	Aluminium	30,48
129655	MMBW.ZRL1.16	ZRL1C, ZRL1F, ZRL1S	16	Aluminium	25,18
129656	MMBW.ZRL1.25	ZRL1C, ZRL1F, ZRL1S	25	Aluminium	30,48



MMBG.ZRL1.16



MMBW.ZRL1.16



www.riegler.shop

HK und Seitenzahl eingeben (z. B. HK360)

Alle Produktvarianten, Dokumentation und weitere Informationen finden Sie in unserem Online-Shop.

NEU Befestigungsteile und Zubehör für kolbenstangenlose Zylinder

Serie ZRL1



KBW.ZRL1C.40

Bewegliche Lastkupplung, 1 Stück inkl. Bolzen

Artikel Nr.	Typen Nr.	für Zylinder	passend für Kolben-Ø mm	Preis €
129657	KBW.ZRL1C.16	ZRL1C	16	84,02
129658	KBW.ZRL1C.25	ZRL1C	25	109,94
129659	KBW.ZRL1C.32	ZRL1C	32	145,00
129660	KBW.ZRL1C.40	ZRL1C	40	145,00



KBW.ZRL1F.16

Bewegliche Lastkupplung, 1 Stück mit 4 Schrauben und 4 Unterlegscheiben

Artikel Nr.	Typen Nr.	für Zylinder	passend für Kolben-Ø mm	Preis €
129661	KBW.ZRL1F.16	ZRL1F	16	69,78
129662	KBW.ZRL1F.25	ZRL1F	25	114,43
129663	KBW.ZRL1F.32	ZRL1F	32	132,98
129664	KBW.ZRL1F.40	ZRL1F	40	132,98
129665	KBW.ZRL1F.50	ZRL1F	50	218,08
129666	KBW.ZRL1F.63	ZRL1F	63	218,08



AP.ZRL1F.63

Adapterplatte, zur Profilerhöhung, 1 Stück mit 4 Schrauben und 4 Unterlegscheiben

Artikel Nr.	Typen Nr.	für Zylinder	passend für Kolben-Ø mm	Material	Preis €
129667	AP.ZRL1F.63	ZRL1F	63	Aluminium	150,78

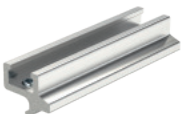

SA.ZRL1.16-40

T-Nut Sensoradapter

Artikel Nr.	Typen Nr.	für Zylinder	passend für Kolben-Ø mm	Material	Beschreibung	Preis €
129668	SA.ZRL1.16-40	ZRL1C, ZRL1F, ZRL1S	16-40	Aluminium	zur Montage des Sensors am Zylinder	7,38



SK.M8.5

Sensorkabel

Artikel Nr.	Typen Nr.	Material	Beschreibung	Preis €
129669	SK.M8.5	Aluminium	Sensorkabel mit M8-Stecker, geradlinig, 5m, PVC	31,02



www.riegler.shop

HK und Seitenzahl
eingeben (z. B. HK360)

Alle Produktvarianten, Dokumen-
tation und weitere Informationen
finden Sie in unserem Online-Shop.

NEU Befestigungsteile und Zubehör für kolbenstangenlose Zylinder

Serie ZRL1

Sensoren				
Artikel Nr.	Typen Nr.	für Zylinder	Beschreibung	Preis €
129638	RS.ZRL1.K5	ZRL1C, ZRL1F, ZRL1S	REED-Sensor, 5m Kabel mit offenen Litzen, 5-130V AC/DC, 6W, LED	24,66
129639	HS.ZRL1.PNP.M8	ZRL1C, ZRL1F, ZRL1S	HALL-Sensor, M8-Stecker, 300 mm Kabel, 5-30V DC, 4W, NO, PNP, LED	40,45



RS.ZRL1.K5



HS.ZRL1.PNP.M8



www.riegler.shop

HK und Seitenzahl
eingeben (z. B. HK360)

Alle Produktvarianten, Dokumenta-
tion und weitere Informationen
finden Sie in unserem Online-Shop.

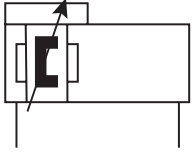

Kolbenstangenlose Zylinder

Serie 6.DD Ø 16 - 63

PLUS

Diese doppelwirkenden Zylinder können bei annähernd Hublänge = Einbaulänge mit Hübchen über 5 m geliefert werden. Sie sind standardmäßig mit Magneten für eine Positionsanzeige und einer pneumatischen, einstellbaren Endlagendämpfung ausgestattet. Zusätzlich können Endanschläge und hydraulische Stoßdämpfer als Zusatzmodule montiert werden.

Für gefilterte (50 µm) und ungeölte oder geölte Druckluft geeignet.

Bei Verwendung von geölter Druckluft auf kontinuierliche Ölung achten.

Arbeitsdruck	1 - 8 bar
Temperaturbereich	-10 bis 80 °C
Gehäuse	Profilrohr aus Aluminiumlegierung, eloxiert
Schlitten (Kolbenführung)	Aluminiumlegierung, eloxiert
Dichtbänder	Edelstahl
Dichtmaterial	NBR (für Geschwindigkeiten bis max. 1 m/s)

Kolbenstangenloser Zylinder, doppelwirkend, mit Magnet, mit einstellbarer Dämpfung

Artikel Nr.	Typen Nr.	Kolben-Ø mm	Hub mm	Anschluss	Kraft bei 6 bar N	Seitenlast max. Nm	Preis €
106299	6.DD.160100	16	100	M5	110	0,3	371,01
106300	6.DD.160200	16	200	M5	110	0,3	380,90
106301	6.DD.160300	16	300	M5	110	0,3	390,76
106302	6.DD.160400	16	400	M5	110	0,3	400,54
106303	6.DD.160500	16	500	M5	110	0,3	410,29
106304	6.DD.160600	16	600	M5	110	0,3	420,17
106305	6.DD.160700	16	700	M5	110	0,3	435,02
106306	6.DD.160800	16	800	M5	110	0,3	439,81
106307	6.DD.160900	16	900	M5	110	0,3	449,58
106308	6.DD.161000	16	1000	M5	110	0,3	459,46
106309	6.DD.161200	16	1200	M5	110	0,3	479,23
106310	6.DD.161400	16	1400	M5	110	0,3	498,73
106311	6.DD.162000	16	2000	M5	110	0,3	557,53
106312	6.DD.250100	25	100	G 1/8	250	1	426,55
106313	6.DD.250200	25	200	G 1/8	250	1	437,73
106314	6.DD.250300	25	300	G 1/8	250	1	449,19
106315	6.DD.250400	25	400	G 1/8	250	1	460,23
106316	6.DD.250500	25	500	G 1/8	250	1	474,54
106317	6.DD.250600	25	600	G 1/8	250	1	489,59
106318	6.DD.250700	25	700	G 1/8	250	1	494,46
106319	6.DD.250800	25	800	G 1/8	250	1	505,63
106320	6.DD.250900	25	900	G 1/8	250	1	516,96
106321	6.DD.251000	25	1000	G 1/8	250	1	528,42
106322	6.DD.251200	25	1200	G 1/8	250	1	551,04
106323	6.DD.251400	25	1400	G 1/8	250	1	573,69
106324	6.DD.252000	25	2000	G 1/8	250	1	641,56
106325	6.DD.320100	32	100	G 1/4	420	2	514,35
106326	6.DD.320200	32	200	G 1/4	420	2	527,24
106327	6.DD.320300	32	300	G 1/4	420	2	539,99
106328	6.DD.320400	32	400	G 1/4	420	2	552,86
106329	6.DD.320500	32	500	G 1/4	420	2	565,71
106330	6.DD.320600	32	600	G 1/4	420	2	586,59
106331	6.DD.320700	32	700	G 1/4	420	2	591,36
106332	6.DD.320800	32	800	G 1/4	420	2	604,23
106333	6.DD.320900	32	900	G 1/4	420	2	616,99
106334	6.DD.321000	32	1000	G 1/4	420	2	629,99
106335	6.DD.321200	32	1200	G 1/4	420	2	655,62
106336	6.DD.321400	32	1400	G 1/4	420	2	709,08
106337	6.DD.322000	32	2000	G 1/4	420	2	856,30
106338	6.DD.400100	40	100	G 1/4	640	4	561,68
106339	6.DD.400200	40	200	G 1/4	640	4	585,75



6.DD.250300



www.riegler.shop

HK und Seitenzahl eingeben (z. B. HK360)

Alle Produktvarianten, Dokumentation und weitere Informationen finden Sie in unserem Online-Shop.

Kolbenstangenlose Zylinder

Serie 6.DD Ø 16 - 63

PLUS ||

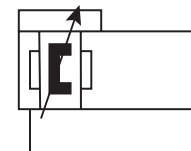

Kolbenstangenloser Zylinder, doppeltwirkend, mit Magnet, mit einstellbarer Dämpfung

Artikel Nr.	Typen Nr.	Kolben-Ø mm	Hub mm	Anschluss	Kraft bei 6 bar N	Seitenlast max. Nm	Preis €
106340	6.DD.400300	40	300	G 1/4	640	4	609,44
106341	6.DD.400400	40	400	G 1/4	640	4	637,14
106342	6.DD.400500	40	500	G 1/4	640	4	673,75
106343	6.DD.400600	40	600	G 1/4	640	4	680,72
106344	6.DD.400700	40	700	G 1/4	640	4	704,39
106345	6.DD.400800	40	800	G 1/4	640	4	729,47
106346	6.DD.400900	40	900	G 1/4	640	4	752,01
106347	6.DD.401000	40	1000	G 1/4	640	4	775,92
106348	6.DD.401200	40	1200	G 1/4	640	4	823,56
106349	6.DD.401400	40	1400	G 1/4	640	4	870,90
106350	6.DD.402000	40	2000	G 1/4	640	4	1086,21
106351	6.DD.630100	63	100	G 3/8	1550	8	836,70
106352	6.DD.630200	63	200	G 3/8	1550	8	873,26
106353	6.DD.630300	63	300	G 3/8	1550	8	909,67
106354	6.DD.630400	63	400	G 3/8	1550	8	946,62
106355	6.DD.630500	63	500	G 3/8	1550	8	983,17
106356	6.DD.630600	63	600	G 3/8	1550	8	1019,98
106357	6.DD.630700	63	700	G 3/8	1550	8	1056,54
106358	6.DD.630800	63	800	G 3/8	1550	8	1093,08
106359	6.DD.630900	63	900	G 3/8	1550	8	1129,64
106360	6.DD.631000	63	1000	G 3/8	1550	8	1166,33
106361	6.DD.631200	63	1200	G 3/8	1550	8	1239,43
106362	6.DD.631400	63	1400	G 3/8	1550	8	1312,80
106363	6.DD.632000	63	2000	G 3/8	1550	8	1532,65

- ➔ alle Hublängen bis max. 5000 mm (Ø 16) bzw. 5700 mm (ab Ø 25) sind in 1-mm-Schritten lieferbar
- ➔ Auf Anfrage können Versionen mit integrierter Linearführung angeboten werden (bis zu 50-fache Seitenlast möglich).
- ➔ Befestigungsteile und Zubehör finden Sie ab Seite 411-413



6.DD.400300



www.riegler.shop

HK und Seitenzahl eingeben (z. B. HK360)

Alle Produktvarianten, Dokumentation und weitere Informationen finden Sie in unserem Online-Shop.

Befestigungsteile und Zubehör für Kolbenstangenlose Zylinder

Serie 6.DD Ø 16 - 63



455.13-M



455.54-M



455.25-M



455.35-M



235.04-M-1

Fußbefestigung, 1 Stück mit 2 Schrauben

Artikel Nr.	Typen Nr.	für Zylinder	passend für Kolben-Ø mm	Material	Bauart	Preis €
106364	455.11-M	6.DD	16	Stahl	Aluminium-Winkel	19,37
106365	455.12-M	6.DD	25	Stahl	Aluminium-Winkel	24,97
106366	455.13-M	6.DD	32	Aluminium	Aluminium-Profil	35,12
106367	455.14-M	6.DD	40	Aluminium	Aluminium-Profil	46,57
106368	455.15-M	6.DD	63	Aluminium	Aluminium-Flachprofil	36,42

Zwischenstütze

Artikel Nr.	Typen Nr.	für Zylinder	passend für Kolben-Ø mm	Material	Bauart	Preis €
106369	455.51-M	6.DD	16	Aluminium	Aluminium-Flachprofil	20,80
106370	455.52-M	6.DD	25	Aluminium	Aluminium-Flachprofil	22,39
106371	455.53-M	6.DD	32	Aluminium	Aluminium-Flachprofil	46,06
106372	455.54-M	6.DD	40	Aluminium	Aluminium-Flachprofil	47,73
106373	455.55-M	6.DD	63	Aluminium	Aluminium-Flachprofil	53,46

Schwenkbare Lastaufnahme, 1 Bausatz zum Austausch am Standardzylinder

Artikel Nr.	Typen Nr.	für Zylinder	passend für Kolben-Ø mm	Material	Bauart	Preis €
106374	455.21-M	6.DD	16	Aluminium und Stahl	Wippe an Bolzen gelagert	90,55
106375	455.22-M	6.DD	25	Aluminium und Stahl	Wippe an Bolzen gelagert	112,26
106376	455.23-M	6.DD	32 - 40	Aluminium und Stahl	Wippe an Bolzen gelagert	141,40
106377	455.25-M	6.DD	63	Aluminium und Stahl	Wippe an Bolzen gelagert	138,03

Einstellbare Endlage und Stoßdämpfer, 1 Bausatz zum Anbau

Artikel Nr.	Typen Nr.	für Zylinder	passend für Kolben-Ø mm	Material	Preis €
106378	455.31-M	6.DD	16	Aluminium, eloxiert	314,55
106379	455.32-M	6.DD	25	Aluminium, eloxiert	337,95
106380	455.33-M	6.DD	32	Aluminium, eloxiert	431,50
106381	455.34-M	6.DD	40	Aluminium, eloxiert	508,77
106382	455.35-M	6.DD	63	Aluminium, eloxiert	699,59

Sensor für T-Nuten und rechteckige Nuten

Artikel Nr.	Typen Nr.	für Zylinder	Anwendung	Beschreibung	Preis €
194356	235.03-M-1	alle Zylinder außer Kurzhubzylinder	für T-Nuten und rechteckige Nuten	REED-Sensor, 2-Draht, mit 2,5 m Kabel, LED	23,80
194357	235.04-M-1	alle Zylinder außer Kurzhubzylinder	für T-Nuten und rechteckige Nuten	REED-Sensor, 2-Draht, mit M8-Stecker, LED	34,09
194358	235.06-M-1	alle Zylinder außer Kurzhubzylinder	für T-Nuten und rechteckige Nuten	HALL-Sensor, 3-Draht, mit 2,5 m Kabel, PNP, LED	33,95
194359	235.07-M-1	alle Zylinder außer Kurzhubzylinder	für T-Nuten und rechteckige Nuten	HALL-Sensor, 3-Draht, mit M8-Stecker, PNP, LED	44,88



www.riegler.shop

HK und Seitenzahl eingeben (z. B. HK360)

Alle Produktvarianten, Dokumentation und weitere Informationen finden Sie in unserem Online-Shop.

Befestigungsteile und Zubehör für Kolbenstangenlose Zylinder

Serie 6.DD Ø 16 - 63

Sensorhalter (mit T-Nut-Adapter)

Artikel Nr.	Typen Nr.	für Zylinder	passend für Kolben-Ø mm	Material	Beschreibung	Preis €
106383	455.05-M	6.DD	16 - 25	Aluminium	Lange Version für Montage gegenüber der Kolbenführung	13,91



455.05-M

Abdeckband für die T-Nut, 1 Stück 500 mm

Artikel Nr.	Typen Nr.	für Zylinder	passend für Kolben-Ø mm	Material	Beschreibung	Preis €
106384	455.06-M	Normzylinder Kolbenstangen- loser Zylinder	32-125 32-63	PVC	Zum Verschließen der T-Nut und ggf. Sensorkabel-Führung	4,50



455.06-M



www.riegler.shop

HK und Seitenzahl
eingeben (z. B. HK360)

Alle Produktvarianten, Dokumen-
tation und weitere Informationen
finden Sie in unserem Online-Shop.

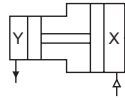

Doppelkolben-Druckverstärker (Booster)

Der Booster erhöht den vorhandenen Versorgungsdruck für einen oder mehreren Aktoren in einem festen Übersetzungsverhältnis (siehe technische Daten) und stellt so den erforderlichen Arbeitsdruck zur Verfügung.

Der Booster ist nicht für Anwendungen geeignet, die einen länger anhaltenden Luftverbrauch haben - wie z. B. Druckluftschleifer, Druckluftmotoren, Vakuumerzeugung über Venturidüsen etc.

Die Konstruktion arbeitet mit zwei gekoppelten oszillierenden Differentialkolben und integrierten Rückschlagventilen. Um Schwankungen des Ausgangsdrucks zu vermeiden, wird der Einsatz eines Behälters zum Druckaufbau und zur Speicherung der komprimierten Druckluft empfohlen.

Betrieb mit gefilterter und ungeölter oder geölter Druckluft möglich (wenn geölt, dann kontinuierlich).

Eingangsdruck	2 - 10 bar
Gehäuse	Aluminium, eloxiert
Rohr	Profilrohr aus Aluminium, eloxiert
Dichtmaterial	NBR
Montagemöglichkeiten	beliebig, über 4 Befestigungsbohrungen



B-923

Druckverstärker ohne Druckregler

Artikel Nr.	Typen Nr.	Kolben- Ø mm	Ausgangs- druck max. bar	Temperatur- bereich °C	Gewinde	P2:P1	Preis €
101529	B-921	40	20	-10 bis 50	G 1/8	2:1	345,01
101530	B-923	63	20	-10 bis 60	G 3/8	2:1	568,51



B-922

Druckverstärker mit Druckregler

Artikel Nr.	Typen Nr.	Kolben- Ø mm	Ausgangs- druck max. bar	Temperatur- bereich °C	Gewinde	P2:P1	Druckregler	Preis €
101531	B-922	40	16	-10 bis 50	G 1/8	1:1 bis 1,6:1	mit Kunststoffgehäuse	397,78
101532	B-924	63	16	-10 bis 60	G 3/8	1:1 bis 1,6:1	mit Kunststoffgehäuse	643,84

➔ Angaben zur Berechnung der Füllzeit unterschiedlicher Behältergrößen finden Sie in unserem Datenblatt

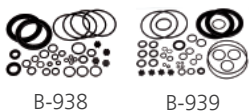

B-938

B-939

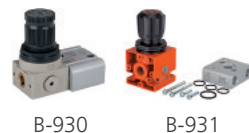

B-930

B-931

Zubehör / Ersatzteile

Artikel Nr.	Typen Nr.	Beschreibung	Preis €
101533	110.45-KD	Manometer Ø 40 mm, G 1/8 AG, 0 - 6 bar/87 psi	10,13
101534	110.47-KD	Manometer Ø 40 mm, G 1/8 AG, 0 - 16 bar/230 psi	10,13
101535	B-938	Dichtsatz (kpl. Satz für Druckverstärker und Regler) Ø 40 mm	64,19
101536	B-939	Dichtsatz (kpl. Satz für Druckverstärker und Regler) Ø 63 mm	64,94
101537	B-930	Reglereinheit (Regler, Adapter, Befestigungsteile) für G 1/8	107,93
101538	B-931	Reglereinheit (Regler, Adapter, Befestigungsteile) für G 3/8	132,18



www.riegler.shop

HK und Seitenzahl eingeben (z. B. HK360)

Alle Produktvarianten, Dokumentation und weitere Informationen finden Sie in unserem Online-Shop.

Druckluftbehälter

PLUS ||

Kompakter Stahlbehälter nach EU-Richtlinie 2014/68/EU.

Betriebsdruck max.	11 bar
Temperaturbereich	-10 bis 60 °C
Gehäuse	Stahl (FeP04), kunststoffbeschichtet

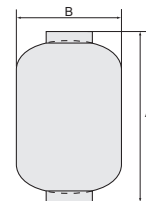

Druckluftbehälter, Stahl

Artikel Nr.	Typen Nr.	Volumen Liter	Gewinde	A mm	B mm	Preis €
101539	B 940	1	2 x G 1/2 IG	225,0	85,0	47,70
101540	B 941	2,5	2 x G 1/2 IG	170,0	160,0	59,64
101541	B 942	5	2 x G 1/2 IG	184,0	210,0	95,25
101542	B 943	7	2 x G 1/2 IG	240,0	210,0	119,11
101543	B 944	12	2 x G 1/2 IG	365,0	229,0	166,80



B 941



www.riegler.shop

HK und Seitenzahl eingeben (z. B. HK360)

Alle Produktvarianten, Dokumentation und weitere Informationen finden Sie in unserem Online-Shop.

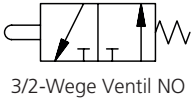

3/2-Wege Ventil NO

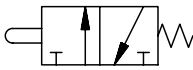

3/2-Wege Ventil NC

3/2-Wege-Miniaturventile

mechanisch betätigt

PLUS

Miniventile in 3/2-Wege-Ausführung NC oder NO.

Betriebsdruck	0,5 - 10 bar
Betriebstemperatur	-10 bis 60 °C
Durchfluss bei 6 bar und Δp 0,5 bar	35 NI/min
Betätigungsdruck bei 6 bar	8 N
Ventilkörper	Aluminium
Drucktaste	Messing vernickelt
Dichtmaterial	NBR
Feder	rostfreier Stahl



511.131



511.152



511.171



511.194

3/2-Wege-Miniaturventil, Stößel

Artikel Nr.	Typen Nr.	Anschluss	Funktion	Nenn-Ø mm	Preis €
106385	511.121	Steckanschluss Ø 4 mm seitlich	3/2 NO	2,5	19,92
106386	511.122	M5-Innengewinde seitlich	3/2 NO	2,5	19,37
106387	511.131	Steckanschluss Ø 4 mm seitlich	3/2 NC	2,5	18,34
106388	511.132	M5-Innengewinde seitlich	3/2 NC	2,5	17,69

3/2-Wege-Miniaturventil, Stößel für Schalttafeleinbau

Artikel Nr.	Typen Nr.	Anschluss	Funktion	Nenn-Ø mm	Preis €
106389	511.151	Steckanschluss Ø 4 mm seitlich	3/2 NC	2,5	19,37
106390	511.152	M5-Innengewinde seitlich	3/2 NC	2,5	18,87

3/2-Wege-Miniaturventil, Rollenhebel mit freiem Rücklauf

Artikel Nr.	Typen Nr.	Anschluss	Funktion	Nenn-Ø mm	Preis €
106391	511.171	Steckanschluss Ø 4 mm seitlich	3/2 NC	2,5	23,03
106392	511.172	M5-Innengewinde seitlich	3/2 NC	2,5	22,77

3/2-Wege-Miniaturventil, Rollenhebel

Artikel Nr.	Typen Nr.	Anschluss	Funktion	Nenn-Ø mm	Preis €
106393	511.191	Steckanschluss Ø 4 mm seitlich	3/2 NO	2,5	23,03
106394	511.192	M5-Innengewinde seitlich	3/2 NO	2,5	23,03
106395	511.193	Steckanschluss Ø 4 mm seitlich	3/2 NC	2,5	21,33
106396	511.194	M5-Innengewinde seitlich	3/2 NC	2,5	19,52

→ Passende Anschlussverschraubungen finden Sie ab Seite 594



www.riegler.shop

HK und Seitenzahl eingeben (z. B. HK360)

Alle Produktvarianten, Dokumentation und weitere Informationen finden Sie in unserem Online-Shop.

3/2-Wege-Miniaturventile

manuell betätigt, für Schalttafeleinbau

PLUS

In monostabiler (nicht rastender) und bistabiler (rastender) Ausführung.



Betriebsdruck	0,5 - 10 bar
Betriebstemperatur	-10 bis 60 °C
Durchfluss bei 6 bar und Δp 0,5 bar	35 NI/min
Betätigungsdruck bei 6 bar	8 N
Ventilkörper	Aluminium
Drucktaste	Messing vernickelt
Dichtmaterial	NBR
Feder	rostfreier Stahl



512.111



512.213



512.304



512.403



512.513



512.604



512.704

3/2-Wege-Miniaturventil, manuell betätigt, Druckknopf

Artikel Nr.	Typen Nr.	Anschluss	Funktion	Betätigung	Scheibe	Nenn-Ø mm	Preis €
106397	512.111	Steckanschluss Ø 4 mm seitlich	3/2 NC	monostabil	schwarz	2,5	36,04
106398	512.112	Steckanschluss Ø 4 mm seitlich	3/2 NC	monostabil	rot	2,5	36,04
106399	512.113	M5-Innengewinde seitlich	3/2 NC	monostabil	schwarz	2,5	35,52
106400	512.114	M5-Innengewinde seitlich	3/2 NC	monostabil	rot	2,5	35,52

3/2-Wege-Miniaturventil, manuell betätigt, Drehknopf (2 Stellungen)

Artikel Nr.	Typen Nr.	Anschluss	Funktion	Betätigung	Nenn-Ø mm	Preis €
106401	512.203	Steckanschluss Ø 4 mm seitlich	3/2 NC	monostabil	2,5	45,53
106402	512.204	M5-Innengewinde seitlich	3/2 NC	monostabil	2,5	44,88
106403	512.213	Steckanschluss Ø 4 mm seitlich	3/2 NC	bistabil	2,5	45,26
106404	512.214	M5-Innengewinde seitlich	3/2 NC	bistabil	2,5	44,88

3/2-Wege-Miniaturventil, manuell betätigt, Drehhebel (2 Stellungen)

Artikel Nr.	Typen Nr.	Anschluss	Funktion	Betätigung	Nenn-Ø mm	Preis €
106405	512.303	Steckanschluss Ø 4 mm seitlich	3/2 NC	monostabil	2,5	46,31
106406	512.304	M5-Innengewinde seitlich	3/2 NC	monostabil	2,5	45,79
106407	512.313	Steckanschluss Ø 4 mm seitlich	3/2 NC	bistabil	2,5	46,31
106408	512.314	M5-Innengewinde seitlich	3/2 NC	bistabil	2,5	45,79

3/2-Wege-Miniaturventil, manuell betätigt, Handhebel (nicht rastend)

Artikel Nr.	Typen Nr.	Anschluss	Funktion	Betätigung	Nenn-Ø mm	Preis €
106409	512.403	Steckanschluss Ø 4 mm seitlich	3/2 NC	monostabil	2,5	47,99
106410	512.404	M5-Innengewinde seitlich	3/2 NC	monostabil	2,5	47,48

3/2-Wege-Miniaturventil, manuell betätigt, Zugschalter, bistabil, mit Schloss

Artikel Nr.	Typen Nr.	Anschluss	Funktion	Betätigung	Nenn-Ø mm	Preis €
106411	512.513	Steckanschluss Ø 4 mm seitlich	3/2 NC	bistabil	2,5	58,79
106412	512.514	M5-Innengewinde seitlich	3/2 NC	bistabil	2,5	58,29

3/2-Wege-Miniaturventil, manuell betätigt, Pilztaster

Artikel Nr.	Typen Nr.	Anschluss	Funktion	Betätigung	Nenn-Ø mm	Preis €
106413	512.603	Steckanschluss Ø 4 mm seitlich	3/2 NC	monostabil	2,5	41,37
106414	512.604	M5-Innengewinde seitlich	3/2 NC	monostabil	2,5	40,58

3/2-Wege-Miniaturventil, manuell betätigt, Pilztaster mit Notrastung

Artikel Nr.	Typen Nr.	Anschluss	Funktion	Nenn-Ø mm	Preis €
106415	512.703	Steckanschluss Ø 4 mm seitlich	3/2 NC	2,5	52,69
106416	512.704	M5-Innengewinde seitlich	3/2 NC	2,5	51,91

- ➔ Passende Anschlussverschraubungen finden Sie ab Seite 594
- ➔ Betätigungselemente als Ersatzteile / Zubehör finden Sie auf Seite 420



Alle Produktvarianten, Dokumentation und weitere Informationen finden Sie in unserem Online-Shop.



515.201



515.301



515.401



515.501



515.601



515.701

3/2-Wegeventile

handbetätigt, für Schalttafeleinbau

PLUS

Temperaturbereich	-10 bis 60 °C
Ventilkörper	Aluminium
Kolben	Aluminium
Dichtmaterial	NBR
Feder	Sonderstahl
Durchfluss bei 6 bar und Δp 0,5 bar	400 NI/min
Durchfluss bei 6 bar und Δp 1,0 bar	550 NI/min

3/2-Wegeventil, manuell betätigt, mit Druckknopf, NC

Artikel Nr.	Typen Nr.	Anschluss	Betriebsdruck bar	Symbol	Betätigung	Scheibe	Preis €
106417	515.201	G 1/8	2,5 - 10	4	monostabil	rot/schwarz	66,21

3/2-Wegeventil, manuell betätigt, mit monostabilem Handhebel, NC

Artikel Nr.	Typen Nr.	Anschluss	Betriebsdruck bar	Symbol	Betätigung	Preis €
106418	515.301	G 1/8	2,5 - 10	3	monostabil	79,48

3/2-Wegeventil, manuell betätigt, mit kurzem Drehhebel, NC

Artikel Nr.	Typen Nr.	Anschluss	Betriebsdruck bar	Symbol	Betätigung	Schaltstellungen	Preis €
106419	515.401	G 1/8	2,5 - 10	5	monostabil	2	75,46
106420	515.402	G 1/8	1 - 10	6	bistabil	2	75,46
106421	515.403	G 1/8	2,5 - 10	7	monostabil	3	76,88
106422	515.404	G 1/8	1 - 10	8	bistabil	3	76,88

3/2-Wegeventil, manuell betätigt, mit langem Drehhebel, NC

Artikel Nr.	Typen Nr.	Anschluss	Betriebsdruck bar	Symbol	Betätigung	Schaltstellungen	Preis €
106423	515.501	G 1/8	2,5 - 10	9	monostabil	2	78,05
106424	515.502	G 1/8	1 - 10	10	bistabil	2	77,14
106425	515.503	G 1/8	2,5 - 10	11	monostabil	3	78,05
106426	515.504	G 1/8	1 - 10	12	bistabil	3	78,05

3/2-Wegeventil, manuell betätigt, mit Pilztaster, NC

Artikel Nr.	Typen Nr.	Anschluss	Betriebsdruck bar	Symbol	Betätigung	Preis €
106427	515.601	G 1/8	2,5 - 10	13	monostabil	72,33

3/2-Wegeventil, manuell betätigt, mit Pilztaster mit Notrastung, NC

Artikel Nr.	Typen Nr.	Anschluss	Betriebsdruck bar	Symbol	Betätigung	Preis €
106428	515.701	G 1/8	2,5 - 10	14	monostabil	84,29

➔ Zubehör und Ersatzteile finden Sie auf Seite 420

➔ 3 Schaltstellungen sind nur in Verbindung mit einem weiteren 3/2-Wegeventil Typ 515.101 möglich. Dies entspricht dann der Funktion eines 5/3-Wegeventils.

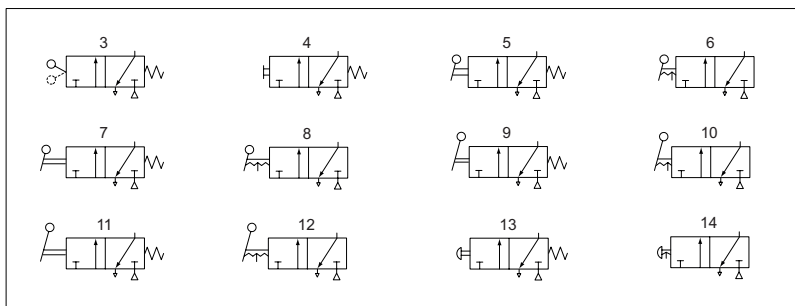

www.riegler.shop

HK und Seitenzahl eingeben (z. B. HK360)

Alle Produktvarianten, Dokumentation und weitere Informationen finden Sie in unserem Online-Shop.

5/2-Wegeventile

handbetätigt, für Schalttafeleinbau

PLUS

Temperaturbereich	-10 bis 60 °C
Ventilkörper	Aluminium
Kolben	Aluminium
Dichtmaterial	NBR
Feder	Sonderstahl
Durchfluss bei 6 bar und Δp 0,5 bar	400 NI/min
Durchfluss bei 6 bar und Δp 1,0 bar	550 NI/min

5/2-Wegeventil, manuell betätigt, mit Druckknopf

Artikel Nr.	Typen Nr.	Anschluss	Betriebsdruck bar	Symbol	Betätigung	Scheibe	Preis €
106429	515.211	G 1/8	2,5 - 10	4	monostabil	rot/schwarz	70,89



515.211

5/2-Wegeventil, manuell betätigt, mit monostabilem Handhebel

Artikel Nr.	Typen Nr.	Anschluss	Betriebsdruck bar	Symbol	Betätigung	Preis €
106430	515.311	G 1/8	2,5 - 10	3	monostabil	83,52



515.311

5/2-Wegeventil, manuell betätigt, mit kurzem Drehhebel

Artikel Nr.	Typen Nr.	Anschluss	Betriebsdruck bar	Symbol	Betätigung	Schaltstellungen	Preis €
106431	515.411	G 1/8	2,5 - 10	5	monostabil	2	81,69
106432	515.412	G 1/8	1 - 10	6	bistabil	2	77,93
106433	515.413	G 1/8	2,5 - 10	7	monostabil	3	81,57
106434	515.414	G 1/8	1 - 10	8	bistabil	3	81,57



515.411

5/2-Wegeventil, manuell betätigt, mit langem Drehhebel

Artikel Nr.	Typen Nr.	Anschluss	Betriebsdruck bar	Symbol	Betätigung	Schaltstellungen	Preis €
106435	515.511	G 1/8	2,5 - 10	9	monostabil	2	84,16
106436	515.512	G 1/8	1 - 10	10	bistabil	2	84,16
106437	515.513	G 1/8	2,5 - 10	11	monostabil	3	84,16
106438	515.514	G 1/8	1 - 10	12	bistabil	3	84,16



515.511

5/2-Wegeventil, manuell betätigt, mit Pilztaster

Artikel Nr.	Typen Nr.	Anschluss	Betriebsdruck bar	Symbol	Betätigung	Preis €
106439	515.611	G 1/8	2,5 - 10	13	monostabil	75,84



515.611

5/2-Wegeventil, manuell betätigt, mit Pilztaster mit Notrastung

Artikel Nr.	Typen Nr.	Anschluss	Betriebsdruck bar	Symbol	Betätigung	Preis €
106440	515.711	G 1/8	2,5 - 10	14	monostabil	87,95



515.711

- ➔ Zubehör und Ersatzteile finden Sie auf Seite 420
- ➔ 3 Schaltstellungen sind nur in Verbindung mit einem weiteren Wegeventil möglich.

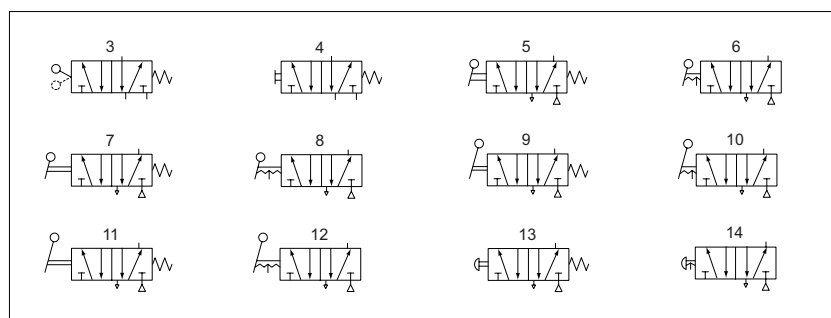

www.riegler.shop
HK und Seitenzahl eingeben (z. B. HK360)

Alle Produktvarianten, Dokumentation und weitere Informationen finden Sie in unserem Online-Shop.

Zubehör und Ersatzteile für 3/2-Wege-Miniaturventile, manuell betätigt sowie 3/2-, 5/2-Wegeventile, handbetätigt



515.101

515.111



A2V

DK-M



HH-M

KDH-3M



LDH-2M

V2SS-JS



RPT-M

RPT-NR

Zubehör und Ersatzteile

Artikel Nr.	Typen Nr.	Beschreibung	Preis €
106441	515.101	Stößelventil, 3/2-Wege, monostabil, NC, G 1/8	54,46
106442	515.111	Stößelventil, 5/2-Wege, monostabil, NC, G 1/8	61,27
106443	A2V	Adapter max.2 Ventile, für Montage auf Grundventil notwendig	3,66
106444	DK-M	Druckknopf mit roter und schwarzer Scheibe, monostabil	12,84
106445	HH-M	Handhebel, rot, monostabil	26,84
106446	KDH-2M	Kurzer Drehhebel, schwarz, 2 Stellungen, monostabil	23,78
106447	KDH-2B	Kurzer Drehhebel, schwarz, 2 Stellungen, bistabil	23,78
106448	KDH-3M	Kurzer Drehhebel, schwarz, 3 Stellungen, monostabil	23,78
106449	KDH-3B	Kurzer Drehhebel, schwarz, 3 Stellungen, bistabil	23,78
106450	LDH-2M	Langer Drehhebel, schwarz, 2 Stellungen, monostabil	24,97
106451	LDH-2B	Langer Drehhebel, schwarz, 2 Stellungen, bistabil	24,97
106452	LDH-3M	Langer Drehhebel, schwarz, 3 Stellungen, monostabil	24,97
106453	LDH-3B	Langer Drehhebel, schwarz, 3 Stellungen, bistabil	24,97
106454	V2SS-JS	Verschließb. 2-Stell.schalter-Schlüsselabz.in jeder Stellung	38,14
106455	V2SS-GS	Verschließb. 2-Stell.schalter-Schlüsselabz. in Grundstellung	37,90
106456	RPT-M	Roter Pilztaster, monostabil	19,10
106457	RPT-NR	Roter Pilztaster mit Notrastung	30,93

→ Zur Montage der Betätigungsaufsätze 106444-106457 ist der Adapter 106443 erforderlich.



www.riegler.shop

HK und Seitenzahl eingeben (z. B. HK360)

Alle Produktvarianten, Dokumentation und weitere Informationen finden Sie in unserem Online-Shop.

3/2-, 5/2- und 5/3-Wegeventile

handbetätigt

PLUS

Die Ventile sind auch für Vakuum bis 10 bar einsetzbar.

Betriebsdruck	Vakuum bis 10 bar
Temperaturbereich	-10 bis 60 °C
Ventilkörper	Aluminium
Kolben	Aluminium vernickelt
Dichtmaterial	NBR
Feder	Sonderstahl
Durchflusswertmessung 1	Durchfluss bei 6 bar und Δp 0,5 bar
Durchflusswertmessung 2	Durchfluss bei 6 bar und Δp 1,0 bar

3/2-, 5/2-, 5/3-Wege-Ventil, 90° Hebel

Artikel Nr.	Typen Nr.	Anschluss	Durchfluss 1 NI/min	Durchfluss 2 NI/min	Funktion	Betätigung	Symbol	Preis €
106458	514.101	G 1/8	400	550	3/2	monostabil	10	42,40
106459	514.102	G 1/8	400	550	3/2	bistabil	11	42,40
106460	514.103	G 1/4	750	1100	3/2	monostabil	10	72,73
106461	514.104	G 1/4	750	1100	3/2	bistabil	11	71,55
106462	514.105	G 1/2	3200	4600	3/2	monostabil	10	154,67
106463	514.106	G 1/2	3200	4600	3/2	bistabil	11	152,06
106464	514.111	G 1/8	400	550	5/2	monostabil	12	46,18
106465	514.112	G 1/8	400	550	5/2	bistabil	13	46,44
106466	514.113	G 1/4	750	1100	5/2	monostabil	12	77,79
106467	514.114	G 1/4	750	1100	5/2	bistabil	13	77,79
106468	514.115	G 1/2	3200	4600	5/2	monostabil	12	175,36
106469	514.116	G 1/2	3200	4600	5/2	bistabil	13	172,09
106470	514.121	G 1/8	400	550	5/3	Mitte geschlossen, Federrückstellung	14	49,70
106471	514.122	G 1/8	400	550	5/3	Mitte entlüftet, Federrückstellung	15	50,09
106472	514.123	G 1/8	400	550	5/3	Mitte belüftet, Federrückstellung	16	50,22
106473	514.124	G 1/8	400	550	5/3	Mitte geschlossen, rastend	17	49,70
106474	514.125	G 1/8	400	550	5/3	Mitte entlüftet, rastend	18	49,70
106475	514.126	G 1/8	400	550	5/3	Mitte belüftet, rastend	19	50,87
106476	514.131	G 1/4	750	1100	5/3	Mitte geschlossen, Federrückstellung	14	80,92
106477	514.132	G 1/4	750	1100	5/3	Mitte entlüftet, Federrückstellung	15	81,17
106478	514.133	G 1/4	750	1100	5/3	Mitte belüftet, Federrückstellung	16	81,17
106479	514.134	G 1/4	750	1100	5/3	Mitte geschlossen, rastend	17	80,92
106480	514.135	G 1/4	750	1100	5/3	Mitte entlüftet, rastend	18	81,42
106481	514.136	G 1/4	750	1100	5/3	Mitte belüftet, rastend	19	81,17
106482	514.141	G 1/2	3200	4600	5/3	Mitte geschlossen, Federrückstellung	14	186,81
106483	514.142	G 1/2	3200	4600	5/3	Mitte entlüftet, Federrückstellung	15	189,00
106484	514.143	G 1/2	3200	4600	5/3	Mitte belüftet, Federrückstellung	16	185,89
106485	514.144	G 1/2	3200	4600	5/3	Mitte geschlossen, rastend	17	186,03
106486	514.145	G 1/2	3200	4600	5/3	Mitte entlüftet, rastend	18	189,00
106487	514.146	G 1/2	3200	4600	5/3	Mitte belüftet, rastend	19	185,89



514.103



514.113



514.123

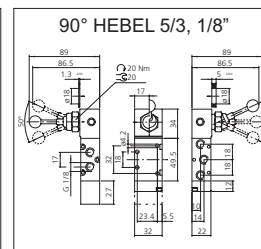
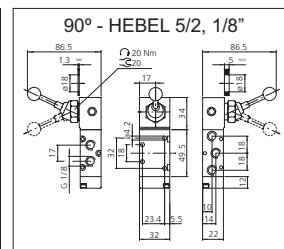
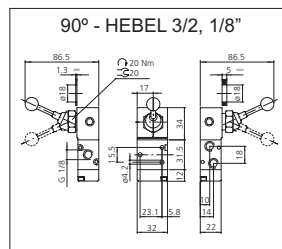
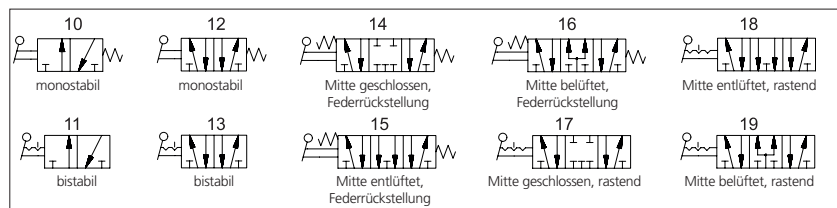

www.riegler.shop
HK und Seitenzahl eingeben (z. B. HK360)

Alle Produktvarianten, Dokumentation und weitere Informationen finden Sie in unserem Online-Shop.

3/2-, 5/2- und 5/3-Wegeventile

pneumatisch

PLUS

Temperaturbereich -10 bis 60 °C
 Durchflusswertmessung 1 Durchfluss bei 6 bar und Δp 0,5 bar
 Durchflusswertmessung 2 Durchfluss bei 6 bar und Δp 1,0 bar



516.102

3/2-Wegeventil

Artikel Nr.	Typen Nr.	Anschluss	Betriebsdruck bar	Funktion	Betätigung	Durchfluss 1 NI/min	Durchfluss 2 NI/min	Symbol	Preis €
106488	516.101	G 1/8	2,5 - 10	3/2 NO	monostabil	400	550	24	35,12
106489	516.102	G 1/4	2,5 - 10	3/2 NO	monostabil	750	1100	24	44,75
106490	516.102-38	G 3/8	2,5 - 10	3/2 NO	monostabil	1560	2150	24	79,71
106491	516.105	G 1/2	2,5 - 10	3/2 NO	monostabil	3200	4600	24	128,26
106492	516.103	G 1/8	2,5 - 10	3/2 NC	monostabil	400	550	25	35,26
106493	516.104	G 1/4	2,5 - 10	3/2 NC	monostabil	750	1100	25	45,01
106494	516.104-38	G 3/8	2,5 - 10	3/2 NC	monostabil	1560	2150	25	79,71
106495	516.106	G 1/2	2,5 - 10	3/2 NC	monostabil	3200	4600	25	128,26
106496	516.201	G 1/8	1 - 10	3/2	bistabil	400	550	26	39,03
106497	516.202	G 1/4	1 - 10	3/2	bistabil	750	1100	26	49,31
106498	516.202-38	G 3/8	1 - 10	3/2	bistabil	1560	2150	26	86,30
106499	516.203	G 1/2	1 - 10	3/2	bistabil	3200	4600	26	144,26



516.302

5/2-Wegeventil

Artikel Nr.	Typen Nr.	Anschluss	Betriebsdruck bar	Funktion	Betätigung	Durchfluss 1 NI/min	Durchfluss 2 NI/min	Symbol	Preis €
106500	516.301	G 1/8	2,5 - 10	5/2	monostabil	400	550	27	40,20
106501	516.302	G 1/4	2,5 - 10	5/2	monostabil	750	1100	27	51,38
106502	516.302-38	G 3/8	2,5 - 10	5/2	monostabil	1560	2150	27	92,27
106503	516.305	G 1/2	2,5 - 10	5/2	monostabil	3200	4600	27	157,40
106504	516.303	G 1/8	1 - 10	5/2	bistabil	400	550	28	45,01
106505	516.304	G 1/4	1 - 10	5/2	bistabil	750	1100	28	55,29
106506	516.304-38	G 3/8	1 - 10	5/2	bistabil	1560	2150	28	99,91
106507	516.306	G 1/2	1 - 10	5/2	bistabil	3200	4600	28	173,79



516.501

5/3-Wegeventil (Mittelstellungsventil)

Artikel Nr.	Typen Nr.	Anschluss	Betriebsdruck bar	Funktion	Betätigung	Durchfluss 1 NI/min	Durchfluss 2 NI/min	Symbol	Preis €
106508	516.401	G 1/8	2,5 - 10	5/3	Mitte geschlossen	400	550	29	47,48
106509	516.402	G 1/8	2,5 - 10	5/3	Mitte entlüftet	400	550	30	47,48
106510	516.403	G 1/8	2,5 - 10	5/3	Mitte belüftet	400	550	31	47,48
106511	516.501	G 1/4	2,5 - 10	5/3	Mitte geschlossen	750	1100	29	59,58
106512	516.502	G 1/4	2,5 - 10	5/3	Mitte entlüftet	750	1100	30	59,58
106513	516.503	G 1/4	2,5 - 10	5/3	Mitte belüftet	750	1100	31	59,58
106514	516.501-38	G 3/8	2,5 - 10	5/3	Mitte geschlossen	1560	2150	29	104,38
106515	516.502-38	G 3/8	2,5 - 10	5/3	Mitte entlüftet	1560	2150	30	104,38
106516	516.503-38	G 3/8	2,5 - 10	5/3	Mitte belüftet	1560	2150	31	104,38
106517	516.601	G 1/2	2,5 - 10	5/3	Mitte geschlossen	3200	4600	29	183,68
106518	516.602	G 1/2	2,5 - 10	5/3	Mitte entlüftet	3200	4600	30	183,68
106519	516.603	G 1/2	2,5 - 10	5/3	Mitte belüftet	3200	4600	31	183,68

➔ Versorgungsleisten und Mehrfach-Grundplatten finden Sie ab Seite 426

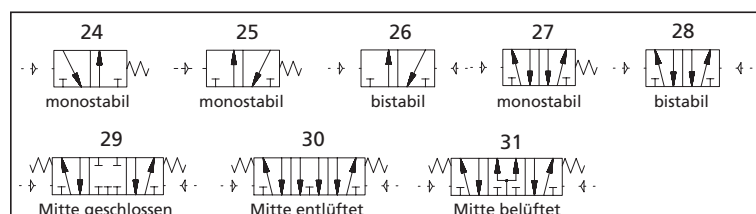

www.riegler.shop

HK und Seitenzahl eingeben (z. B. HK360)

Alle Produktvarianten, Dokumentation und weitere Informationen finden Sie in unserem Online-Shop.

3/2-, 5/2- und 5/3-Wegeventile

elektropneumatisch

PLUS

Mediumtemperatur	-10 bis 60 °C
Umgebungstemperatur	-10 bis 50 °C
Durchflusswertmessung 1	Durchfluss bei 6 bar und Δp 0,5 bar
Durchflusswertmessung 2	Durchfluss bei 6 bar und Δp 1,0 bar
Handhilfsbetätigung	rastend

3/2-Wegeventil										
Artikel Nr.	Typen Nr.	Anschluss	Spannung	Funktion	Betätigung	Betriebsdruck bar	Symbol	Durchfluss 1 NI/min	Durchfluss 2 NI/min	Preis €
106520	517.101	G 1/8	24 V DC	3/2 NO	monostabil	2,5 - 10	32	400	550	73,89
106521	517.102	G 1/4	24 V DC	3/2 NO	monostabil	2,5 - 10	32	750	1100	82,34
106522	517.102-38	G 3/8	24 V DC	3/2 NO	monostabil	2,5 - 10	32	1560	2150	109,14
106523	517.103	G 1/2	24 V DC	3/2 NO	monostabil	2,5 - 10	32	3200	4600	172,77
106524	517.104	G 1/8	230 V, 50 Hz	3/2 NO	monostabil	2,5 - 10	32	400	550	73,89
106525	517.105	G 1/4	230 V, 50 Hz	3/2 NO	monostabil	2,5 - 10	32	750	1100	82,34
106526	517.105-38	G 3/8	230 V, 50 Hz	3/2 NO	monostabil	2,5 - 10	32	1560	2150	109,14
106527	517.106	G 1/2	230 V, 50 Hz	3/2 NO	monostabil	2,5 - 10	32	3200	4600	172,77
106528	517.111	G 1/8	24 V DC	3/2 NC	monostabil	2,5 - 10	33	400	550	73,89
106529	517.112	G 1/4	24 V DC	3/2 NC	monostabil	2,5 - 10	33	750	1100	82,34
106530	517.112-38	G 3/8	24 V DC	3/2 NC	monostabil	2,5 - 10	33	1560	2150	109,14



517.112

3/2-Wegeventil										
Artikel Nr.	Typen Nr.	Anschluss	Spannung	Funktion	Betätigung	Betriebsdruck bar	Symbol	Durchfluss 1 NI/min	Durchfluss 2 NI/min	Preis €
106531	517.113	G 1/2	24 V DC	3/2 NC	monostabil	2,5 - 10	33	3200	4600	172,77
106532	517.114	G 1/8	230 V, 50 Hz	3/2 NC	monostabil	2,5 - 10	33	400	550	73,89
106533	517.115	G 1/4	230 V, 50 Hz	3/2 NC	monostabil	2,5 - 10	33	750	1100	82,34
106534	517.115-38	G 3/8	230 V, 50 Hz	3/2 NC	monostabil	2,5 - 10	33	1560	2150	109,14
106535	517.116	G 1/2	230 V, 50 Hz	3/2 NC	monostabil	2,5 - 10	33	3200	4600	172,77
106536	517.121	G 1/8	24 V DC	3/2	bistabil	1 - 10	34	400	550	117,98
106537	517.122	G 1/4	24 V DC	3/2	bistabil	1 - 10	34	750	1100	120,72
106538	517.122-38	G 3/8	24 V DC	3/2	bistabil	1 - 10	34	1560	2150	122,71
106539	517.123	G 1/2	24 V DC	3/2	bistabil	1 - 10	34	3200	4600	225,95
106540	517.124	G 1/8	230 V, 50 Hz	3/2	bistabil	1 - 10	34	400	550	150,50
106541	517.125	G 1/4	230 V, 50 Hz	3/2	bistabil	1 - 10	34	750	1100	121,75
106542	517.125-38	G 3/8	230 V, 50 Hz	3/2	bistabil	1 - 10	34	1560	2150	122,71
106543	517.126	G 1/2	230 V, 50 Hz	3/2	bistabil	1 - 10	34	3200	4600	225,95



517.125

 www.riegler.shop
HK und Seitenzahl eingeben (z. B. HK360)

Alle Produktvarianten, Dokumentation und weitere Informationen finden Sie in unserem Online-Shop.

3/2-, 5/2- und 5/3-Wegeventile

elektropneumatisch

PLUS



517.202



517.212



517.222

5/2-Wegeventil

Artikel Nr.	Typen Nr.	Anschluss	Spannung	Funktion	Betätigung	Betriebsdruck bar	Symbol	Durchfluss 1 NI/min	Durchfluss 2 NI/min	Preis €
106544	517.201	G 1/8	24 V DC	5/2	monostabil	2,5 - 10	35	400	550	79,36
106545	517.202	G 1/4	24 V DC	5/2	monostabil	2,5 - 10	35	750	1100	85,97
106546	517.202-38	G 3/8	24 V DC	5/2	monostabil	2,5 - 10	35	1560	2150	125,42
106547	517.203	G 1/2	24 V DC	5/2	monostabil	2,5 - 10	35	3200	4600	196,29
106548	517.204	G 1/8	230 V, 50 Hz	5/2	monostabil	2,5 - 10	35	400	550	79,36
106549	517.205	G 1/4	230 V, 50 Hz	5/2	monostabil	2,5 - 10	35	750	1100	85,97
106550	517.205-38	G 3/8	230 V, 50 Hz	5/2	monostabil	2,5 - 10	35	1560	2150	125,42
106551	517.206	G 1/2	230 V, 50 Hz	5/2	monostabil	2,5 - 10	35	3200	4600	196,29
106552	517.211	G 1/8	24 V DC	5/2	bistabil	1 - 10	36	400	550	120,72
106553	517.212	G 1/4	24 V DC	5/2	bistabil	1 - 10	36	750	1100	125,54
106554	517.212-38	G 3/8	24 V DC	5/2	bistabil	1 - 10	36	1560	2150	138,03
106555	517.213	G 1/2	24 V DC	5/2	bistabil	1 - 10	36	3200	4600	250,54
106556	517.214	G 1/8	230 V, 50 Hz	5/2	bistabil	1 - 10	36	400	550	120,72
106557	517.215	G 1/4	230 V, 50 Hz	5/2	bistabil	1 - 10	36	750	1100	125,54
106558	517.215-38	G 3/8	230 V, 50 Hz	5/2	bistabil	1 - 10	36	1560	2150	138,03
106559	517.216	G 1/2	230 V, 50 Hz	5/2	bistabil	1 - 10	36	3200	4600	250,54

5/2-Wegeventil, mit Differenzialkolben

Artikel Nr.	Typen Nr.	Anschluss	Spannung	Funktion	Betätigung	Betriebsdruck bar	Symbol	Durchfluss 1 NI/min	Durchfluss 2 NI/min	Preis €
106560	517.221	G 1/8	24 V DC	5/2	bistabil	1 - 10	36	400	550	122,39
106561	517.222	G 1/4	24 V DC	5/2	bistabil	1 - 10	36	750	1100	126,58
106562	517.222-38	G 3/8	24 V DC	5/2	bistabil	1 - 10	36	1560	2150	138,03
106563	517.223	G 1/2	24 V DC	5/2	bistabil	1 - 10	36	3200	4600	250,54
106564	517.224	G 1/8	230 V, 50 Hz	5/2	bistabil	1 - 10	36	400	550	122,39
106565	517.225	G 1/4	230 V, 50 Hz	5/2	bistabil	1 - 10	36	750	1100	126,58
106566	517.225-38	G 3/8	230 V, 50 Hz	5/2	bistabil	1 - 10	36	1560	2150	138,03
106567	517.226	G 1/2	230 V, 50 Hz	5/2	bistabil	1 - 10	36	3200	4600	250,54



www.riegler.shop

HK und Seitenzahl eingeben (z. B. HK360)

Alle Produktvarianten, Dokumentation und weitere Informationen finden Sie in unserem Online-Shop.

3/2-, 5/2- und 5/3-Wegeventile

elektropneumatisch

PLUS



517.302

5/3-Wegeventil (Mittelstellungsventil)									
Artikel Nr.	Typen Nr.	Anschluss	Spannung	Funktion	Betätigung	Symbol	Durchfluss 1 Nl/min	Durchfluss 2 Nl/min	Preis €
106568	517.301	G 1/8	24 V DC	5/3	Mitte geschlossen	37	Nl/min	Nl/min	135,68
106569	517.302	G 1/4	24 V DC	5/3	Mitte geschlossen	37	750	1100	150,50
106570	517.302-38	G 3/8	24 V DC	5/3	Mitte geschlossen	37	1560	2150	167,82
106571	517.303	G 1/2	24 V DC	5/3	Mitte geschlossen	37	3200	4600	264,97
106572	517.304	G 1/8	230 V, 50 Hz	5/3	Mitte geschlossen	37	400	550	135,68
106573	517.305	G 1/4	230 V, 50 Hz	5/3	Mitte geschlossen	37	750	1100	150,50
106574	517.305-38	G 3/8	230 V, 50 Hz	5/3	Mitte geschlossen	37	1560	2150	167,82
106575	517.306	G 1/2	230 V, 50 Hz	5/3	Mitte geschlossen	37	3200	4600	264,97
106576	517.311	G 1/8	24 V DC	5/3	Mitte entlüftet	38	400	550	135,68
106577	517.312	G 1/4	24 V DC	5/3	Mitte entlüftet	38	750	1100	150,50
106578	517.312-38	G 3/8	24 V DC	5/3	Mitte entlüftet	38	1560	2150	167,82
106579	517.313	G 1/2	24 V DC	5/3	Mitte entlüftet	38	3200	4600	264,97
106580	517.314	G 1/8	230 V, 50 Hz	5/3	Mitte entlüftet	38	400	550	135,68
106581	517.315	G 1/4	230 V, 50 Hz	5/3	Mitte entlüftet	38	750	1100	150,50
106582	517.315-38	G 3/8	230 V, 50 Hz	5/3	Mitte entlüftet	38	1560	2150	167,82
106583	517.316	G 1/2	230 V, 50 Hz	5/3	Mitte entlüftet	38	3200	4600	264,97
106584	517.321	G 1/8	24 V DC	5/3	Mitte belüftet	39	400	550	135,68
106585	517.322	G 1/4	24 V DC	5/3	Mitte belüftet	39	750	1100	150,50
106586	517.322-38	G 3/8	24 V DC	5/3	Mitte belüftet	39	1560	2150	167,82
106587	517.323	G 1/2	24 V DC	5/3	Mitte belüftet	39	3200	4600	264,97
106588	517.324	G 1/8	230 V, 50 Hz	5/3	Mitte belüftet	39	400	550	135,68
106589	517.325	G 1/4	230 V, 50 Hz	5/3	Mitte belüftet	39	750	1100	150,50
106590	517.325-38	G 3/8	230 V, 50 Hz	5/3	Mitte belüftet	39	1560	2150	167,82
106591	517.326	G 1/2	230 V, 50 Hz	5/3	Mitte belüftet	39	3200	4600	264,97

➔ Versorgungsleisten und Mehrfach-Grundplatten finden Sie ab Seite 426

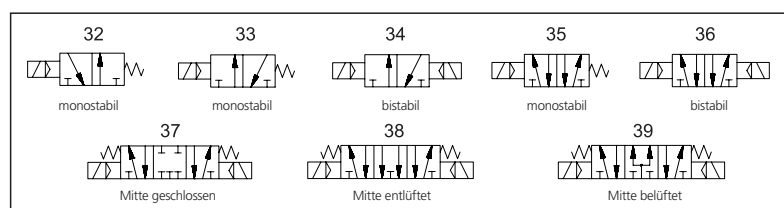

 www.riegler.shop
HK und Seitenzahl eingeben (z. B. HK360)

Alle Produktvarianten, Dokumentation und weitere Informationen finden Sie in unserem Online-Shop.

Versorgungsleisten

für die pneumatischen und elektropneumatischen Wegeventile

Einfaches und schnelles Montagesystem zur Anreihung von Steuerventilen der obigen Typen. Benötigt werden ein Haltewinkelsatz und eine Leiste.

Nicht für die Wegeventile in der Robustausführung sowie Typ 3A, 4A, 3V, 4V passend.



Versorgungsleiste

Artikel Nr.	Typen Nr.	Beschreibung	für Ventile Anschluss	Preis €
106604	518.120-18	Haltewinkelsatz, Höhe 120,0 mm	G 1/8	16,93
106605	518.60-18	Haltewinkelsatz, Höhe 60,0 mm	G 1/8	15,35
106606	518.30-18	Haltewinkelsatz, Höhe 30,0 mm	G 1/8	15,35
106607	518.120-14	Haltewinkelsatz, Höhe 120,0 mm	G 1/4	17,82
106608	518.60-14	Haltewinkelsatz, Höhe 60,0 mm	G 1/4	16,27
106609	518.30-14	Haltewinkelsatz, Höhe 30,0 mm	G 1/4	16,27
106610	518.02-18	Versorgungsleiste mit 2 Ventilpositionen	G 1/8	14,58
106611	518.03-18	Versorgungsleiste mit 3 Ventilpositionen	G 1/8	20,16
106612	518.04-18	Versorgungsleiste mit 4 Ventilpositionen	G 1/8	24,46
106613	518.05-18	Versorgungsleiste mit 5 Ventilpositionen	G 1/8	30,06
106614	518.06-18	Versorgungsleiste mit 6 Ventilpositionen	G 1/8	37,47
106615	518.07-18	Versorgungsleiste mit 7 Ventilpositionen	G 1/8	46,57
106616	519.02-14	Versorgungsleiste mit 2 Ventilpositionen	G 1/4	15,88
106617	519.03-14	Versorgungsleiste mit 3 Ventilpositionen	G 1/4	21,33
106618	519.04-14	Versorgungsleiste mit 4 Ventilpositionen	G 1/4	25,50
106619	519.05-14	Versorgungsleiste mit 5 Ventilpositionen	G 1/4	32,39
106620	519.06-14	Versorgungsleiste mit 6 Ventilpositionen	G 1/4	38,36
106621	519.07-14	Versorgungsleiste mit 7 Ventilpositionen	G 1/4	47,73

Mehrfach-Grundplatten

für die pneumatischen und elektropneumatischen Wegeventile

Grundplatten aus Leichtmetalllegierung für 2 - 10 Ventilpositionen.

Nicht für die Wegeventile in der Robustausführung sowie Typ 3A, 4A, 3V, 4V passend.

Material Aluminium

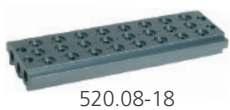

Mehrfach-Grundplatte

Artikel Nr.	Typen Nr.	Beschreibung	für Ventile Anschluss	Preis €
106622	520.02-18	Grundplatte für 2 Ventilpositionen	G 1/8	46,57
106623	520.03-18	Grundplatte für 3 Ventilpositionen	G 1/8	56,58
106624	520.04-18	Grundplatte für 4 Ventilpositionen	G 1/8	67,12
106625	520.05-18	Grundplatte für 5 Ventilpositionen	G 1/8	76,23
106626	520.06-18	Grundplatte für 6 Ventilpositionen	G 1/8	91,71
106627	520.07-18	Grundplatte für 7 Ventilpositionen	G 1/8	101,60
106628	520.08-18	Grundplatte für 8 Ventilpositionen	G 1/8	114,99
106629	520.09-18	Grundplatte für 9 Ventilpositionen	G 1/8	137,88
106630	520.10-18	Grundplatte für 10 Ventilpositionen	G 1/8	172,36
106631	520.18-A	Abdeckplatte für Grundplatte G 1/4 für Anschlussfläche G 1/8	G 1/8	3,30
119139	NEU 520.18-V	Verschlussstopfen für Mehrfach-Grundplatte, G 1/8	G 1/8	1,02



www.riegler.shop

HK und Seitenzahl eingeben (z. B. HK360)

Alle Produktvarianten, Dokumentation und weitere Informationen finden Sie in unserem Online-Shop.

Mehrfach-Grundplatten

für die pneumatischen und elektropneumatischen Wegeventile

Mehrfach-Grundplatte					
Artikel Nr.	Typen Nr.	Beschreibung	für Ventile Anschluss	Preis €	
129152 NEU	520.18-Z	Zwischenstopfen für Mehrfach-Grundplatte, G 1/8	G 1/8	2,90	
106632	520.02-14	Grundplatte für 2 Ventilpositionen	G 1/4	52,03	
106633	520.03-14	Grundplatte für 3 Ventilpositionen	G 1/4	62,69	
106634	520.04-14	Grundplatte für 4 Ventilpositionen	G 1/4	75,57	
106635	520.05-14	Grundplatte für 5 Ventilpositionen	G 1/4	90,40	
106636	520.06-14	Grundplatte für 6 Ventilpositionen	G 1/4	103,02	
106637	520.07-14	Grundplatte für 7 Ventilpositionen	G 1/4	117,85	
106638	520.08-14	Grundplatte für 8 Ventilpositionen	G 1/4	138,91	
106639	520.09-14	Grundplatte für 9 Ventilpositionen	G 1/4	168,32	
106640	520.10-14	Grundplatte für 10 Ventilpositionen	G 1/4	210,21	
106641	520.14-A	Abdeckplatte für Grundplatte G 3/8 für Anschlussfläche G 1/4	G 1/4	3,95	
119136 NEU	520.14-V	Verschlussstopfen für Mehrfach-Grundplatte, G 1/4	G 1/4	1,34	
129153 NEU	520.14-Z	Zwischenstopfen für Mehrfach-Grundplatte, G 1/4	G 1/4	3,55	



520.03-14



520.14-V

5/2-Wegeventile

Robustausführung

MAX

Die Ventilkonstruktion erlaubt durch die Verwendung des Tapered Tee Seal® einen ölfreien Betrieb und stellt keine großen Ansprüche an die Beschaffenheit der Druckluft.

Die Ventile sind weitestgehend schmutzresistent und können somit auch unter schwierigen Einsatzbedingungen problemlos eingesetzt werden.

Leckagen bzw. das Hängenbleiben des Schiebers werden, auch nach längerem Stillstand, verhindert.



Betriebsdruck	2,5 - 10 bar
Temperaturbereich	-10 bis 60 °C
Steuerdruck min.	2,5 bar
Elektrischer Anschluss	Gerätestecker PG 9, Form B
Schutzart	IP 65 (DIN 46244)
Gehäuse	Aluminium eloxiert, blau
Kolbenschieber	Edelstahl
Dichtmaterial	NBR
Durchflusswertmessung 1	Durchfluss bei 6 bar und Δp 1,0 bar
Handhilfsbetätigung	tastend

5/2-Wegeventil, einseitig elektromagnetisch betätigt										
Artikel Nr.	Typen Nr.	Anschluss	Spannung	DN	Funktion	Betätigung	Durchfluss 1 NI/min	Symbol	Preis €	
106592	517.422	G 1/4	24 V DC	7,5	5/2	monostabil	1500	35	158,75	
106593	517.423	G 1/2	24 V DC	15	5/2	monostabil	4600	35	329,23	
106594	517.425	G 1/4	230 V AC, 50 Hz	7,5	5/2	monostabil	1500	35	158,75	
106595	517.426	G 1/2	230 V AC, 50 Hz	15	5/2	monostabil	4600	35	332,28	



517.422

5/2-Wegeventil, beidseitig elektromagnetisch betätigt										
Artikel Nr.	Typen Nr.	Anschluss	Spannung	DN	Funktion	Betätigung	Durchfluss 1 NI/min	Symbol	Preis €	
106596	517.522	G 1/4	24 V DC	7,5	5/2	bistabil	1500	36	225,15	
106597	517.523	G 1/2	24 V DC	15	5/2	bistabil	4600	36	409,58	
106598	517.525	G 1/4	230 V AC, 50 Hz	7,5	5/2	bistabil	1500	36	231,35	
106599	517.526	G 1/2	230 V AC, 50 Hz	15	5/2	bistabil	4600	36	424,75	



517.522



www.riegler.shop

HK und Seitenzahl eingeben (z. B. HK360)

Alle Produktvarianten, Dokumentation und weitere Informationen finden Sie in unserem Online-Shop.

5/2-Wegeventile

Robustausführung

MAX



517.622



517.632

5/2-Wegeventil, einseitig pneumatisch betätigt

Artikel Nr.	Typen Nr.	Anschluss	DN	Funktion	Betätigung	Durchfluss 1 NI/min	Symbol	Preis €
106600	517.622	G 1/4	7,5	5/2	monostabil	1500	27	112,29
106601	517.623	G 1/2	15	5/2	monostabil	4600	27	315,80

5/2-Wegeventil, beidseitig pneumatisch betätigt

Artikel Nr.	Typen Nr.	Anschluss	DN	Funktion	Betätigung	Durchfluss 1 NI/min	Symbol	Preis €
106602	517.632	G 1/4	7,5	5/2	bistabil	1500	28	136,24
106603	517.633	G 1/2	15	5/2	bistabil	4600	28	287,83

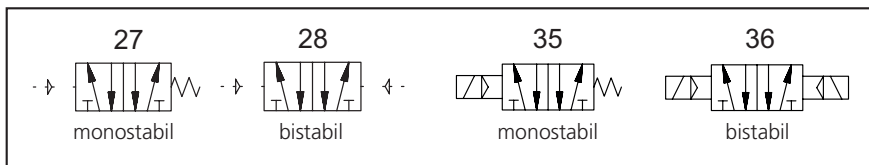

www.riegler.shop

HK und Seitenzahl eingeben (z. B. HK360)

Alle Produktvarianten, Dokumentation und weitere Informationen finden Sie in unserem Online-Shop.

3/2-5/2-Wegeventile

mit Lochbild nach NAMUR

EASY

Vorgesteuertes 3/2-5/2-Wegeschieberventil mit Gewindeanschlüssen und Lochbild nach NAMUR in einer preiswerten und dennoch hochwertigen Ausführung. Durch Hinzufügen der im Lieferumfang enthaltenen Adapterplatte wird das Ventil zu einem 3/2-Wegeventil. Einschalten durch Dauersignal, beim Ausschalten stellt der Druck den Kolben zurück. Handhilfsbetätigung standardmäßig enthalten.

Medium	Luft, neutrale Gase (gefiltrert)
Arbeitsdruck	1,5 - 8 bar
Betriebstemperatur	-5 bis 50 °C
Gehäuse	Aluminium
Dichtmaterial	NBR
Elektrischer Anschluss	Gerätestecker PG 9 mit LED-Anzeige
Handhilfsbetätigung	rastend/tastend

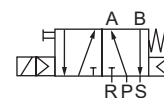
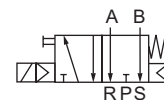

552.02



552.04

3/2-5/2-Wegeventil mit Lochbild nach NAMUR

Artikel Nr.	Typen Nr.	Spannung	Anschluss 1	Anschluss 3	Anschluss 5	DN	Durchfluss l/min	Preis €
130277	552.01	230 V, 50 Hz	G 1/4	G 1/4	G 1/4	8	1370	43,51
130278	552.02	24 V DC	G 1/4	G 1/4	G 1/4	8	1370	43,51
103651	552.03	230 V, 50 Hz	G 3/8	G 1/4	G 1/4	10	1650	55,38
103652	552.04	24 V DC	G 3/8	G 1/4	G 1/4	10	1650	55,38

3/2-5/2-Wegeventile

mit Lochbild nach NAMUR

PLUS

3/2- bzw. 5/2-Wege-Kolbenschieberventile in monostabiler Ausführung mit Federraumbelüftung und pneumatischer Federrückstellung. Mit rastender Handhilfsbetätigung und der Möglichkeit zur Abluftdrosselung.

Medium	Luft, neutrale Gase (gefiltrert)
Betriebstemperatur	-20 bis 70 °C
Arbeitsdruck	1,5 - 10 bar
Leistungsaufnahme	3 W-/ 5 VA~
Gehäuse	Aluminium eloxiert
Schieber	Stahl rostfrei
Dichtmaterial	NBR
Anschluss	G 1/4
DN	7
Elektrischer Anschluss	Gerätestecker PG 9
Lieferumfang	Gerätestecker PG 9, 1 Codierstift, 2 O-Ringe, 2 Schrauben
Handhilfsbetätigung	rastend

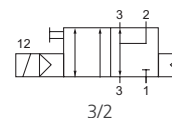

551.12

3/2-Wegeventil mit Lochbild nach NAMUR, NC

Artikel Nr.	Typen Nr.	Spannung	Durchfluss l/min	Preis €
103657	551.11	230 V, 50 Hz	1250	52,36
103658	551.12	24 V DC	1250	52,36



www.riegler.shop

HK und Seitenzahl eingeben (z. B. HK360)

Alle Produktvarianten, Dokumentation und weitere Informationen finden Sie in unserem Online-Shop.

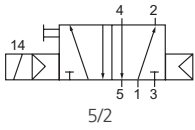
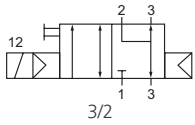

3/2-5/2-Wegeventile

mit Lochbild nach NAMUR

PLUS

3/2-Wegeventil mit Lochbild nach NAMUR, NC, Anschlüsse 1 und 3 bzw. 2 und 3 getauscht

Artikel Nr.	Typen Nr.	Spannung	Durchfluss l/min	Preis €
103659	551.21	230 V, 50 Hz	1250	56,24
103660	551.22	24 V DC	1250	56,24

5/2-Wegeventil mit Lochbild nach NAMUR

Artikel Nr.	Typen Nr.	Spannung	Durchfluss l/min	Preis €
103661	551.31	230 V, 50 Hz	1250	52,36
103662	551.32	24 V DC	1250	52,36

3/2-5/2-Wegeventile

mit Lochbild nach NAMUR

PLUS

Vorgesteuertes 3/2-5/2-Wegeschieberventil mit Gewindeanschlüssen und Lochbild nach NAMUR in federraumbelüfteter Ausführung. Durch Hinzufügen der im Lieferumfang enthaltenen Adapterplatte wird das Ventil zu einem 3/2-Wegeventil.

Medium	Luft, neutrale Gase (gefiltert)
Betriebstemperatur	-20 bis 50 °C
Leistungsaufnahme	3 W=/ 5 VA~
Gehäuse	Aluminium eloxiert
Schieber	Stahl rostfrei
Dichtmaterial	NBR
Anschluss	G 1/4 (Anschluss 1), G 1/4 (Anschluss 3 und 5)
DN	7
Elektrischer Anschluss	Gerätestecker PG 9
Lieferumfang	Gerätestecker PG 9, Adapterplatte, Schrauben, Dichtmaterial
Handhilfsbetätigung	rastend

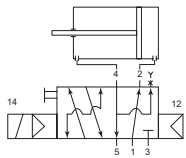

552.11 / 552.12 (5/2)

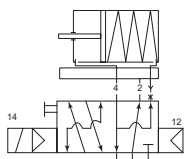

552.11 / 552.12 (3/2)

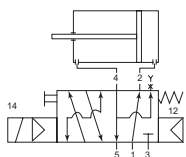

552.21 / 552.22 (5/2)

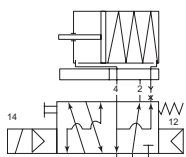

552.21 / 552.22 (3/2)



3/2-5/2-Wegeventil mit Lochbild nach NAMUR, mit Luftfeder

Artikel Nr.	Typen Nr.	Spannung	Arbeitsdruck min. bar	Arbeitsdruck max. bar	Durchfluss l/min	Preis €
103653	552.11	230 V, 50 Hz	1,5	10	1250	68,14
103654	552.12	24 V DC	1,5	10	1250	68,14

3/2-5/2-Wegeventil mit Lochbild nach NAMUR, mit kombinierter Federrückstellung

Artikel Nr.	Typen Nr.	Spannung	Arbeitsdruck min. bar	Arbeitsdruck max. bar	Durchfluss l/min	Preis €
103655	552.21	230 V, 50 Hz	2,5	10	1250	70,29
103656	552.22	24 V DC	2,5	10	1250	70,29



www.riegler.shop

HK und Seitenzahl eingeben (z. B. HK360)

Alle Produktvarianten, Dokumentation und weitere Informationen finden Sie in unserem Online-Shop.

3/2-5/2-Wegeventile

mit Lochbild nach NAMUR

MAX

Vorgesteuertes 3/2-5/2-Wegeschieberventil mit Gewindeanschlüssen und Lochbild nach NAMUR. Die Ventile werden mit zwei Adapterplatten geliefert, die jeweils entsprechend der gewünschten Funktion 3/2- oder 5/2-Wege einzusetzen sind. Einschalten durch Dauersignal, beim Ausschalten stellt der Druck den Kolben zurück. Handhilfsbetätigung standardmäßig vorhanden.

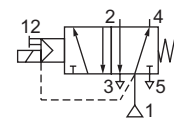
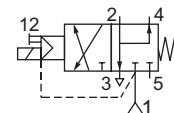

Medium	Luft, neutrale Gase (gefiltert)
Differenzdruck	2 - 10 bar
zulässiger statischer Druck max.	10 bar
Betriebstemperatur	-25 bis 60 °C
Gehäuse	Aluminium, schwarz eloxiert
Dichtmaterial	NBR und PUR
Anschluss	G 1/4 (Anschluss 1), G 1/8 (Anschluss 3 und 5)
DN	6
Elektrischer Anschluss	Gerätesteckdose PG 9P, 3 x DIN 46244 / VDE 0580
Handhilfsbetätigung	rastend

3/2-5/2-Wegeventil mit Lochbild nach NAMUR

Artikel Nr.	Typen Nr.	Spannung	Durchfluss l/min	Preis €
103647	551.01	230 V, 50 Hz	700	144,86
103648	551.02	24 V DC	700	144,86



551.01

Drosselplatten für NAMUR-Ventile

Blockdrossel als Zwischenplatte zwischen Steuerventil und Antrieb nach NAMUR Standard G 1/4.

3/2-Wege-Drosselplatten:

Zur unabhängigen Regulierung der Vor- und Rücklaufbewegung an einfachwirkenden pneumatischen Antrieben.

5/2-Wege-Drosselplatten:

Zur Regulierung der Vor- und Rücklaufbewegung an doppelwirkenden pneumatischen Antrieben.

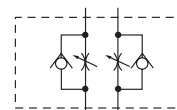
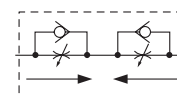

Medium	Luft, neutrale Gase (gefiltert)
Betriebstemperatur	-20 bis 70 °C
Arbeitsdruck	0,5 - 10 bar
Gehäuse	Aluminium eloxiert
Dichtmaterial	NBR
DN	5



551.51

Drosselplatte für NAMUR-Ventile

Artikel Nr.	Typen Nr.	Funktion	Betätigung	Durchfluss l/min	Preis €
103663	551.41	3-Wege	Rändelschraube	650	114,61
103664	551.42	3-Wege	Schraubendreher	650	114,61
103665	551.51	5-Wege	Rändelschraube	650	106,12
103666	551.52	5-Wege	Schraubendreher	650	106,12



551.52



HK und Seitenzahl eingeben (z. B. HK360)

Alle Produktvarianten, Dokumentation und weitere Informationen finden Sie in unserem Online-Shop.

Mini-Magnetventile

3/2-Wege-Ausführung

PLUS

Direkt gesteuerte 3/2-Wege-Magnetventile speziell für pneumatische Anwendungen. Diese Ventile sind in Flanschausführung und für die Montage auf Einzel- oder Reihengrundplatten konzipiert. Sie besitzen eine monostabile Hand-Not-Betätigung. Im Lieferumfang enthalten sind zwei Befestigungsschrauben und eine Flanschdichtung. Die Spulen sind um 180° drehbar.

Material	Kunststoff
Dichtmaterial	NBR, Edelstahl
Medium	gefilterte, ungeölte Druckluft
Temperaturbereich	-5 bis 45 °C
Öffnungs- und Schließzeit	10 - 12 ms (druckabhängig)
Spulenleistung	2,5 W
Handhilfsbetätigung	tastend



MV 1051.2



MV 1051.3

Mini-Magnetventil direkt gesteuert, Baubreite 15 mm

Artikel Nr.	Typen Nr.	Anschluss	Spannung	Funktion	Platte Hand-Not-Betätigung	Betriebsdruckbar	Nenn-Ø mm	Breite mm	Höhe mm	Preis €
106642	MV 1051.2	Kabel (30 cm)	24 V DC	NC	silber	0 - 7	1,5	15,0	42,0	31,40
106643	MV 1051.3	für Gerätestecker	24 V DC	NC	silber	0 - 7	1,5	15,0	42,0	29,56
106644	MV 1052.2	Kabel (30 cm)	12 V DC	NC	silber	0 - 7	1,5	15,0	42,0	31,40
106645	MV 1052.3	für Gerätestecker	12 V DC	NC	silber	0 - 7	1,5	15,0	42,0	29,56
106646	MV 1061.2	Kabel (30 cm)	24 V DC	NO	schwarz	0 - 5	1,5	15,0	42,0	31,40
106647	MV 1061.3	für Gerätestecker	24 V DC	NO	schwarz	0 - 5	1,5	15,0	42,0	29,56
106648	MV 1062.2	Kabel (30 cm)	12 V DC	NO	schwarz	0 - 5	1,5	15,0	42,0	31,40
106649	MV 1062.3	für Gerätestecker	12 V DC	NO	schwarz	0 - 5	1,5	15,0	42,0	29,56

- Wichtiger Hinweis:
Stecker im Lieferumfang nicht enthalten. Bitte separat mitbestellen.
- Zubehör und Grundplatten finden Sie auf Seite 433



www.riegler.shop

HK und Seitenzahl eingeben (z. B. HK360)

Alle Produktvarianten, Dokumentation und weitere Informationen finden Sie in unserem Online-Shop.

Zubehör und Grundplatten für Mini-Magnetventile

Grundplatte				
Artikel Nr.	Typen Nr.	Beschreibung	Länge mm	Preis €
106650	1099.01	Einzelgrundplatte, M5	25,0	9,74
106651	1099.02	Reihengrundplatte 2-fach, M5	44,0	17,32
106652	1099.03	Reihengrundplatte 3-fach, M5	60,0	21,81
106653	1099.04	Reihengrundplatte 4-fach, M5	76,0	27,45
106654	1099.05	Reihengrundplatte 5-fach, M5	92,0	33,22
106655	1099.06	Reihengrundplatte 6-fach, M5	108,0	37,46
106656	1099.07	Reihengrundplatte 7-fach, M5	124,0	42,38
106657	1099.08	Reihengrundplatte 8-fach, M5	140,0	48,01
106658	1099.09	Reihengrundplatte 9-fach, M5	156,0	53,65
106659	1099.10	Reihengrundplatte 10-fach, M5	172,0	58,42



1099.01



1099.06

Zubehör			
Artikel Nr.	Typen Nr.	Beschreibung	Preis €
106660	1051.300	Gerätestecker f. Mini-Magnetventil, PG 9 Form C, DIN 43650 C	2,94
106661	1055.00	Verschlusselement für Grundplatten	5,46



1051.300



1055.00



www.riegler.shop

HK und Seitenzahl eingeben (z. B. HK360)

Alle Produktvarianten, Dokumentation und weitere Informationen finden Sie in unserem Online-Shop.

Fußventile

3/2- und 5/2-Wege

PLUS

Fußventile in 3/2- und 5/2-Wege-Ausführung, bistabil und monostabil (nicht rastend).

Betriebsdruck	2,5 - 10 bar
Temperaturbereich	-10 bis 60 °C



513.100

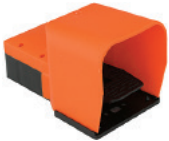

513.103

3/2-Wege Fußventil (monostabil, nicht rastend, ohne Fußschutz)

Artikel Nr.	Typen Nr.	Anschluss	Durchfluss bei 6,3 bar und Δp 0,5 bar Nl/min	Durchfluss bei 6,3 bar und Δp 1,0 bar Nl/min	Symbol	Preis €
106662	513.100	M5	60	95	20	35,52
106663	513.101	4 mm	60	95	20	39,03

3/2-Wege Fußventil (monostabil, nicht rastend, mit Fußschutz)

Artikel Nr.	Typen Nr.	Anschluss	Durchfluss bei 6,3 bar und Δp 0,5 bar Nl/min	Durchfluss bei 6,3 bar und Δp 1,0 bar Nl/min	Symbol	Preis €
106664	513.102	M5	60	95	20	54,76
106665	513.103	4 mm	60	95	20	58,14

3/2-Wege Fußventil (bistabil, rastend, mit Fußschutz)

Artikel Nr.	Typen Nr.	Anschluss	Durchfluss bei 6,3 bar und Δp 0,5 bar Nl/min	Durchfluss bei 6,3 bar und Δp 1,0 bar Nl/min	Symbol	Preis €
106666	513.104	M5	60	95	21	59,32
106667	513.105	4 mm	60	95	21	62,84

5/2-Wege Fußventil (monostabil, nicht rastend, mit Fußschutz)

Artikel Nr.	Typen Nr.	Anschluss	Durchfluss bei 6,3 bar und Δp 0,5 bar Nl/min	Durchfluss bei 6,3 bar und Δp 1,0 bar Nl/min	Symbol	Preis €
106668	513.106	G 1/4	640	840	22	83,27

5/2-Wege Fußventil (bistabil, rastend, mit Fußschutz)

Artikel Nr.	Typen Nr.	Anschluss	Durchfluss bei 6,3 bar und Δp 0,5 bar Nl/min	Durchfluss bei 6,3 bar und Δp 1,0 bar Nl/min	Symbol	Preis €
106669	513.107	G 1/4	640	840	23	83,27

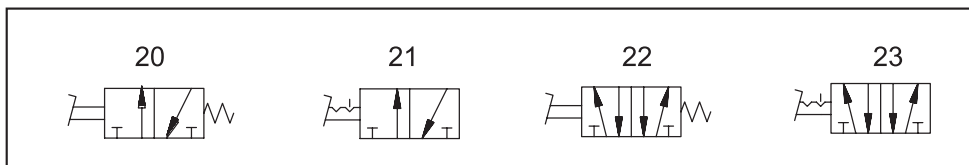

www.riegler.shop

HK und Seitenzahl
eingeben (z. B. HK360)

Alle Produktvarianten, Dokumen-
tation und weitere Informationen
finden Sie in unserem Online-Shop.

Ventilinseln

modulares Ventilsystem Baureihe »HDM«

MAX

Diese kompakten Ventilinseln mit Durchfluss bis zu 800 NI/min können auf Grund der Vielzahl der unterschiedlichen Funktionen und diverser Eingangs- und Zwischenplatten jeder spezifischen Anwendung individuell angepasst werden.

Da jede Ventilinsel eine kundenindividuelle Zusammenstellung der diversen Einzelelemente ist, stellen wir im Katalog lediglich die lieferbaren Eingangs-, Zwischen- und Endplatten, sowie die diversen Ventilscheiben und die 25-poligen Multipolanschlüsse dar.

Für gefilterte und ungeölte oder geölte Druckluft geeignet.
Bei Verwendung von geölter Luft bitte auf kontinuierliche Ölung achten.

Die Handhilfsbetätigung ist auf Anfrage auch in monostabiler Ausführung (tastend) lieferbar.

Der Betriebsdruck richtet sich nach den eingebauten Eingangsplatten.



Temperaturbereich	-10 bis 60 °C
Schutzart	IP 65
Ansteuerung	bis zu 16 Betätigungen (z. B. 16 federrückgestellte Ventile)
Leistungsaufnahme	0,6 W je Betätigung
Handhilfsbetätigung	rastend

Eingangsplatte für Ventilinsel HDM						
Artikel Nr.	Typen Nr.	Funktion	Anschluss	Betriebsdruck bar	Preis €	
106670	3-8	Standard, mit interner Steuerluft	Multipol	3 - 7	86,37	<p>2-8</p>
106671	2-8	mit externer Steuerluft, Doppelleinspeisung, Vakuum bis 10 bar	Multipol	-1 - 10	88,45	
106672	P-3	Standard, mit interner Steuerluft	mit integriertem Profibus DP	3 - 7	688,15	
106673	P-2	mit externer Steuerluft, Vakuum bis 10 bar	mit integriertem Profibus DP	-1 - 10	676,82	

Ventilscheibe für Ventilinsel HDM mit Anschluss 4 mm					
Artikel Nr.	Typen Nr.	Funktion	Durchfluss NI/min	Preis €	
106674	I 4	2 x 3/2-Wege, NC, monostabil oder 5/3-Wege, Mitte entlüftet	200	146,61	<p>I 4</p>
106675	W 4	2 x 3/2-Wege, NO, monostabil oder 5/3-Wege, Mitte belüftet	200	152,33	
106676	L 4	3/2-Wege, NC, monostabil und 3/2-Wege, NO, monostabil	200	152,33	
106677	V 4	5/2-Wege, monostabil	200	107,32	
106678	F 4	5/2-Wege, monostabil (nutzt nur einen PIN und belegt 2 Signale)	200	108,38	
106679	K 4	5/2-Wege, bistabil (Impulsventil)	200	148,02	
106680	O 4	5/3-Wege, Mitte geschlossen	200	150,64	

Ventilscheibe für Ventilinsel HDM mit Anschluss 6 mm					
Artikel Nr.	Typen Nr.	Funktion	Durchfluss NI/min	Preis €	
106681	I 6	2 x 3/2-Wege, NC, monostabil oder 5/3-Wege, Mitte entlüftet	500	155,33	<p>V 6</p>
106682	W 6	2 x 3/2-Wege, NO, monostabil oder 5/3-Wege, Mitte belüftet	500	155,33	
106683	L 6	3/2-Wege, NC, monostabil und 3/2-Wege, NO, monostabil	500	155,33	
106684	V 6	5/2-Wege, monostabil	500	109,41	
106685	F 6	5/2-Wege, monostabil (nutzt nur einen PIN und belegt 2 Signale)	500	110,59	
106686	K 6	5/2-Wege, bistabil (Impulsventil)	500	151,16	
106687	O 6	5/3-Wege, Mitte geschlossen	500	155,33	

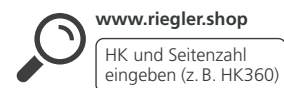

Alle Produktvarianten, Dokumentation und weitere Informationen finden Sie in unserem Online-Shop.

Ventilinseln

modulares Ventilsystem Baureihe »HDM«

MAX



K 8



20



5



16



2269.100

Ventilscheibe für Ventilinsel HDM mit Anschluss 8 mm

Artikel Nr.	Typen Nr.	Funktion	Durchfluss Nl/min	Preis €
106688	I 8	2 x 3/2-Wege, NC, monostabil oder 5/3-Wege, Mitte entlüftet	800	161,69
106689	W 8	2 x 3/2-Wege, NO, monostabil oder 5/3-Wege, Mitte belüftet	800	161,69
106690	L 8	3/2-Wege, NC, monostabil und 3/2-Wege, NO, monostabil	800	161,69
106691	V 8	5/2-Wege, monostabil	800	113,82
106692	F 8	5/2-Wege, monostabil (nutzt nur einen PIN und belegt 2 Signale)	800	114,86
106693	K 8	5/2-Wege, bistabil (Impulsventil)	800	157,00
106694	O 8	5/3-Wege, Mitte geschlossen	800	159,76

Zwischenplatte für Ventilinsel HDM

Artikel Nr.	Typen Nr.	Funktion	Preis €
106695	6	mit zusätzlicher Zu- und Abluft	79,09
106696	7	mit getrennter Zuluft (2+4 werden getrennt belüftet)	74,80
106697	20	mit getrennter Abluft (2+4 werden getrennt entlüftet)	68,70

Endplatte für Ventilinsel HDM

Artikel Nr.	Typen Nr.	Funktion	Preis €
106698	5	blind (zum Abschluss des Systems)	34,33

Adapter zu DIN-Hutprofilschienen

Artikel Nr.	Typen Nr.	Beschreibung	Preis €
106699	16	Adapter zur DIN-Hutprofilschiene	9,41

Elektrischer Anschluss (Multipol 25-polig, IP 65)

Artikel Nr.	Typen Nr.	Beschreibung	Preis €
106700	2269.100	Steckdose IP 67, 25-polig, mit 1 m Kabel	43,58
106701	2269.250	Steckdose IP 67, 25-polig, mit 2,5 m Kabel	57,62
106702	2269.500	Steckdose IP 67, 25-polig, mit 5 m Kabel	79,87



www.riegler.shop

HK und Seitenzahl eingeben (z. B. HK360)

Alle Produktvarianten, Dokumentation und weitere Informationen finden Sie in unserem Online-Shop.

Aufbau einer Ventilinsel (Beispiel):

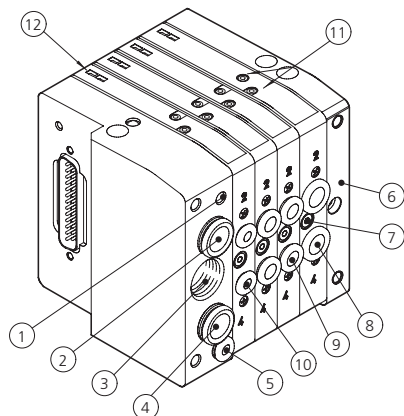

1. Entlüftung der Steuerluft M5
2. Druckluftversorgung "1" (10mm)
3. Abluftanschluss G 3/8
4. Druckluftversorgung "1-1" (10mm)
5. externe Steuerluft (4mm)
6. Endplatte (blind)
7. Verbindungsschraube am Ventil (2. Schraube rückseitig)
8. Arbeitsanschluss (8mm)
9. Arbeitsanschluss (6mm)
10. Arbeitsanschluss (4mm)
11. Handhilfsbetätigung
12. LED-Anzeige

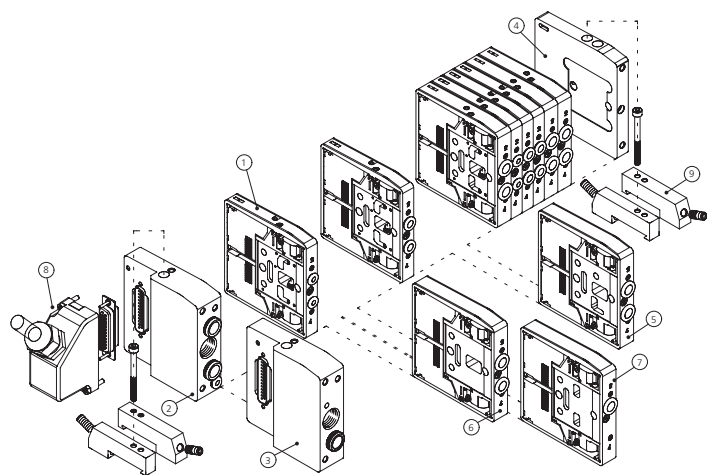

1. Ventil
2. Eingangsplatte mit externer Steuerluft
3. Eingangsplatte / Standard
4. Endplatte (blind)
5. Zwischenplatte (zusätzl. Zu-/Abluft)
6. Zwischenplatte (getrennte Zuluft)
7. Zwischenplatte (getrennte Abluft)
8. Anschlussstecker 25-polig IP 65
9. Adapter für DIN.-Hutprofilschiene

DIE ZIFFERN ERMÖGLICHEN EINE IDENTIFIZIERUNG DER FUNKTION UND DER MONTAGEPOSITION DER OBEN DARGESTELLTEN EINZELLELEMENTE

Elektrischer Anschluss (Installationshinweise)

Anschlussbelegung der Multipolausführung

PIN 25 = Ground (kann bei dieser Insel beliebig + oder - sein)

Pin-Belegung am 25-poligen Anschlussstecker (V-Ventil an Position B)

	A	B	C	D
●	1	3	4	6
●	2	*)	5	7

Pin-Belegung am 25-poligen Anschlussstecker (F-Ventil an Position B)

*) Ventile vom Typ V belegen nur einen Pin aber Ventile vom Typ F belegen 2 Pins

	A	B	C	D
●	1	3	5	7
●	2	4*)	6	8

Funktion V = Funktion F (5/2-Wege, federrückgestellt)

ANSCHLUSSBELEGUNG FÜR DIE STECKDOSE MIT KABEL

	Nummer des elektrischen Kontaktes	Farbe des dazugehörigen Leiters	Nummer des elektrischen Kontaktes	Farbe des dazugehörigen Leiters	Nummer des elektrischen Kontaktes	Farbe des dazugehörigen Leiters
25 PIN	1	blau/schwarz	10	braun/weiß	19	gelb/schwarz
	2	rot/braun	11	rot/orange	20	weiß
	3	weiß/schwarz	12	hellblau	21	blau/weiß
	4	rot/blau	13	gelb/weiß	22	braun
	5	schwarz/orange	14	gelb	23	grün/weiß
	6	gelb/rot	15	rot/grün	24	rot
	7	schwarz/braun	16	orange	25	grün/schwarz
	8	weiß/rot	17	orange/weiß		
	9	rot/schwarz	18	grün		



www.riegler.shop

HK und Seitenzahl eingeben (z. B. HK360)

Alle Produktvarianten, Dokumentation und weitere Informationen finden Sie in unserem Online-Shop.

Pneumatik Logikelemente

MAX

Pneumatisch betätigte Logikelemente, lieferbar in den Funktionen OR, AND, NOT, YES, MEMORY. Die Bauteile haben einen im Körper integrierten Adapter für die Ω -Schiene (DIN EN 50022).

Material	Technopolymer
Schieber	Aluminium
Dichtmaterial	NBR
Temperaturbereich	-10 bis 60 °C
Durchfluss	100 l/min (bei 6 bar und $\Delta p = 1$ bar)



W 36-1

Logikelement

Artikel Nr.	Typen Nr.	Funktion	Arbeitsdruck bar	Rückstellung	Pilotdruck bar	für Schlauch-Außen-Ø mm	Nenn-Ø mm	Länge mm	Höhe mm	Preis €
106705	W 36-1	OR	1,5 - 8	über Druckluft	-	4	2,7	38,5	40,0	18,87
106706	W 36-2	AND	1,5 - 8	über Druckluft	-	4	2,7	38,5	40,0	20,53
106707	W 36-3	NOT	0,4 - 6	über mechanische Feder	-	4	2,7	55,2	40,0	31,22
106708	W 36-4	YES	0 - 8	über mechanische Feder	1,5 - 8	4	2,7	55,2	40,0	33,16
106709	W 36-5	MEMORY	0 - 8	über Druckluft	1,5 - 8	4	2,7	89,5	41,0	55,69

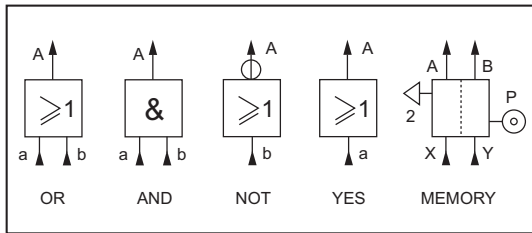

ODER-Ventile

MAX

Das Ventil besitzt zwei Eingänge und einen Ausgang. Am Ausgang steht ein Signal an, wenn am linken oder rechten Eingang Druck ansteht. Liegen an den beiden Eingängen unterschiedlich hohe Drücke an, so gelangt das stärkere Signal zum Ausgang.

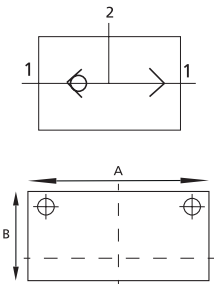

Betriebsdruck	2 - 10 bar
Temperaturbereich	-10 bis 80 °C
Ventilkörper	Aluminium
Dichtmaterial	NBR
Kugel	Stahl rostfrei



ODER-14

ODER-Ventil, Aluminium

Artikel Nr.	Typen Nr.	Gewinde	Durchfluss bei 6,3 bar und Δp 1,0 bar NI/min	A mm	B mm	Preis €
106703	ODER-18	3 x G 1/8	500	36,0	20,0	17,44
106704	ODER-14	3 x G 1/4	1300	43,0	25,0	18,34



www.riegler.shop

HK und Seitenzahl eingeben (z. B. HK360)

Alle Produktvarianten, Dokumentation und weitere Informationen finden Sie in unserem Online-Shop.

Pneumatik Logikelemente Timer

MAX

Über Wahlschalter stufenlos einstellbare Verzögerungszeit. Je nach Anschluss in Funktion NO oder NC verwendbar. Die maximale Verzögerungszeit kann weiter vergrößert werden, wenn ein Verschluss entfernt und ein externer Behälter angeschlossen wird.

Material	Aluminium anodisiert / Technopolymer
Innenteile	Messing / Technopolymer
Arbeitsdruck	2,5 - 8 bar
Rückstellung	über mechanische Feder
Zeit-Einstellbereich	0 - 30 (bei 6 bar) sec.
Abschaltzeit	< 0,1 sec.
Wiederholgenauigkeit	+/- 0,4 sec.
Druckanzeige	über orangefarbenen Stift

Timer					
Artikel Nr.	Typen Nr.	Funktion	Länge mm	Höhe mm	Preis €
106710	W 36-6	Timer	107,0	49,0	130,75



W 36-6

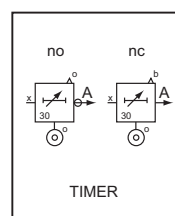

Zweihand-Sicherheitskonsolen

mit Sicherheitsventil und Drucktaster

MAX

Sicherheitskonsole nach EN574 Typ III A mit Zweihand-Bedienung über Drucktaster, bestehend aus Gehäuse und Ventilblock.

Das Ventil liefert nur ein Ausgangssignal, wenn gleichzeitig beide Eingangssignale < 0,4 sec. gegeben werden. Wird eines der Eingangssignale unterbrochen, so wird auch das Ausgangssignal abgeschaltet.

Inklusive Notabschaltventil mit Pilztaster. Gehäuse mit Wandbefestigung für beliebige Einbaulage, Ventilblock wahlweise ohne Gehäuse und mit Adapter für DIN-Schiene erhältlich.

Anwendung: Zweihand-Sicherheitsschaltung für einen Bearbeitungszyklus an einer pneumatischen Einrichtung.

Anschluss	Schnellsteckanschluss Schlauch 4 mm
Medium	gefilterte, ungeölte Druckluft
max. Zeitversatz Eingangssignale	0,4 sec.
Betriebsdruck	2,5 - 8 bar
Temperaturbereich	-10 bis 60 °C
Durchfluss bei 6 bar und Δp 1,0 bar	85 NI/min
Betätigung	pneumatisch



SK-85



SV-85



SV-A

Zweihand-Sicherheitskonsole, komplett			
Artikel Nr.	Typen Nr.	Beschreibung	Preis €
106711	SK-85	Zweihand-Sicherheitskonsole mit Sicherheitsventil	654,69

Zweihand-Sicherheitsventil, ohne Konsole			
Artikel Nr.	Typen Nr.	Beschreibung	Preis €
106712	SV-85	Zweihand-Sicherheitsventil ohne Konsole	186,65
106713	SV-A	Ventiladapter für DIN-Schiene	5,29



Alle Produktvarianten, Dokumentation und weitere Informationen finden Sie in unserem Online-Shop.

Inline-Funktionsverbinder

Serie »lineonline«

Ein ausgewähltes Sortiment von Produkten zum Einbau in pneumatischen Schaltkreisen. Mit diesen kleinen, höchst effizienten Komponenten ist es möglich, alle pneumatischen Funktionen an jedem beliebigen Punkt des pneumatischen Schaltkreises auszuführen.

Die Serie ist ultramodular aufgebaut.
Die Komponenten können
parallel
in Serie
in Kombination parallel/Serie
eingebaut werden.

Lieferbar als
Schlauch/Schlauch-Verbindung mit zwei Steckverbindungen
Gewinde/Schlauch-Verbindung mit je einer Steckverbindung und einem vernickelten Messinggewinde.

Montagemöglichkeiten
Wandmontage (Bohrungen am Gehäuse vorhanden)
Winkelmontage (Befestigungsteile als Zubehör lieferbar)
Schalttafelmontage (mit Winkel oder Kontermutter)

Grundkörper
Dichtmaterial
Innenteile
Temperaturbereich
Pneumatiksymbole

Technopolymer
NBR
Messing vernickelt, Messing, Technopolymer, rostfreier Stahl
-20 bis 60 °C
auf dem Gehäuse

PARALLELER AUFBAU

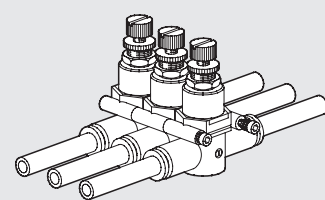

SERIELLER UND PARALLELER AUFBAU

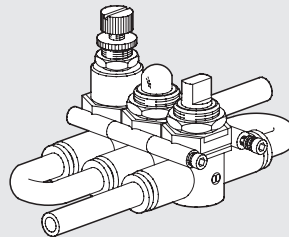

SERIELLER LINE-IN-LINE AUFBAU

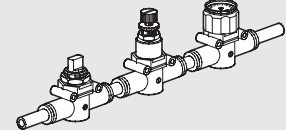

WANDMONTAGE

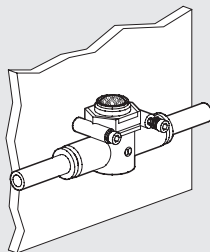

WINKELMONTAGE

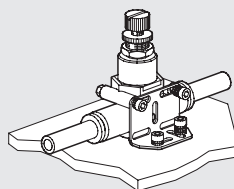

SCHALTAFELMONTAGE

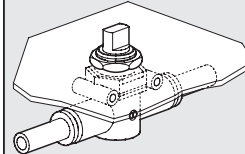

SCHALTAFELMONTAGE
MIT WINKEL

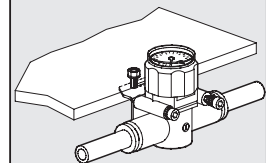

www.riegler.shop

HK und Seitenzahl
eingeben (z. B. HK360)

Alle Produktvarianten, Dokumentation und weitere Informationen finden Sie in unserem Online-Shop.

Drosselventile / Drosselrückschlagventile

Serie »lineonline«

PLUS

Regelt den Lufteinlass und somit die Geschwindigkeit von pneumatischen Einheiten.

Betriebsdruck max. Verstellung	10 bar manuell oder mit Schraubenzieher
--------------------------------	--------------------------------------------

Drosselrückschlagventil, Durchfluss einseitig, Anschluss Schlauch - Schlauch, Abluftdrosselung

Artikel Nr.	Typen Nr.	für Schlauch-Ø mm	Durchfluss bei 6,3 bar NI/min	A mm	B mm	l mm	Preis €
106714	410-4	4	155	42,0	35,0	12,7	12,04
106715	410-6	6	450	49,4	40,0	14,6	12,04
106716	410-8	8	850	57,3	49,0	18,7	14,84

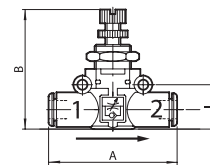

410-6

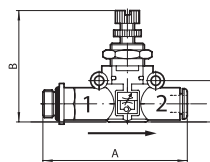

411.018-6

Drosselrückschlagventil, Durchfluss einseitig (Zylindermontage), Gewinde - Schlauch, Abluftdrosselung

Artikel Nr.	Typen Nr.	Gewinde	für Schlauch-Ø mm	Durchfluss bei 6,3 bar NI/min	A mm	B mm	l mm	Preis €
106717	411.005-4	M5	4	155	47,7	35,0	12,7	13,52
106718	411.018-4	G 1/8	4	155	51,6	35,0	12,7	13,52
106719	411.018-6	G 1/8	6	450	58,5	40,0	14,6	13,52
106720	411.018-8	G 1/8	8	850	61,5	40,0	14,6	15,88
106721	411.014-6	G 1/4	6	450	66,2	49,0	18,7	13,65
106722	411.014-8	G 1/4	8	850	70,6	49,0	18,7	16,51
106723	411.038-8	G 3/8	8	850	72,2	49,0	18,7	18,87

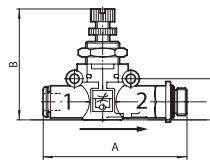

412.018-6

Drosselrückschlagventil, Durchfluss einseitig (Ventilmontage), Schlauch - Gewinde, Zuluftdrosselung

Artikel Nr.	Typen Nr.	Gewinde	für Schlauch-Ø mm	Durchfluss bei 6,3 bar NI/min	A mm	B mm	l mm	Preis €
106724	412.005-4	M5	4	155	47,7	35,0	12,7	13,52
106725	412.018-4	G 1/8	4	155	51,6	35,0	12,7	13,52
106726	412.018-6	G 1/8	6	450	58,5	40,0	14,6	13,52
106727	412.018-8	G 1/8	8	850	61,5	40,0	14,6	15,88
106728	412.014-6	G 1/4	6	450	66,2	49,0	18,7	13,65
106729	412.014-8	G 1/4	8	850	70,6	49,0	18,7	16,51
106730	412.038-8	G 3/8	8	850	72,2	49,0	18,7	18,87

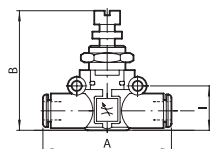

413-6

Drosselventil, Durchfluss beidseitig, Anschluss Schlauch - Schlauch, Druckluftversorgung beliebig

Artikel Nr.	Typen Nr.	für Schlauch-Ø mm	Durchfluss bei 6,3 bar NI/min	A mm	B mm	l mm	Preis €
106731	413-4	4	155	42,0	35,0	12,7	11,55
106732	413-6	6	450	49,4	40,0	14,6	11,55
106733	413-8	8	850	57,3	49,0	18,7	14,05

Drosselventil, Durchfluss beidseitig, Gewinde - Schlauch, Druckluftversorgung beliebig

Artikel Nr.	Typen Nr.	Gewinde	für Schlauch-Ø mm	Durchfluss bei 6,3 bar NI/min	A mm	B mm	l mm	Preis €
106734	414.005-4	M5	4	155	47,7	35,0	12,7	13,14
106735	414.018-4	G 1/8	4	155	51,6	35,0	12,7	13,14
106736	414.018-6	G 1/8	6	450	58,5	40,0	14,6	13,14
106737	414.018-8	G 1/8	8	850	61,5	40,0	14,6	15,08
106738	414.014-6	G 1/4	6	450	66,2	49,0	18,7	13,14
106739	414.014-8	G 1/4	8	850	70,6	49,0	18,7	15,88
106740	414.038-8	G 3/8	8	850	72,2	49,0	18,7	18,08

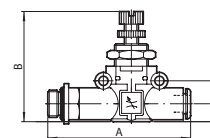

411-018-6

➔ Zubehör siehe Seite 450

www.riegler.shop
HK und Seitenzahl eingeben (z. B. HK360)

Alle Produktvarianten, Dokumentation und weitere Informationen finden Sie in unserem Online-Shop.

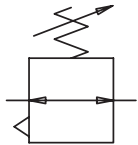

Druckregler

Serie »lineonline«

PLUS ||

Besonders geeignet für den Einsatz zwischen Ventil und Zylinder und als Druckregler in Sekundärzweigen des pneumatischen Systems. Der Regler ist mit einem Druckbegrenzungsventil für Überdruckablass gesichert.

Betriebsdruck 2 - 10 bar
Regelbereich 1 - 8 bar

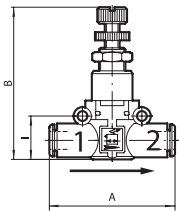

420-6

Druckregler, Anschluss Schlauch - Schlauch

Artikel Nr.	Typen Nr.	für Schlauch-Ø mm	Durchfluss bei 6,3 bar NI/min	A mm	B mm	l mm	Preis €
106741	420-6	6	400	49,4	52,0	14,6	28,34
106742	420-8	8	600	57,3	58,0	18,7	30,70

Druckregler, Gewinde (Eingang) - Schlauch (Ausgang)

Artikel Nr.	Typen Nr.	Gewinde	für Schlauch-Ø mm	Durchfluss bei 6,3 bar NI/min	A mm	B mm	l mm	Preis €
106743	421.018-6	G 1/8	6	400	58,5	52,0	14,6	29,66
106744	421.018-8	G 1/8	8	600	61,5	52,0	14,6	30,43
106745	421.014-6	G 1/4	6	400	66,2	58,0	18,7	31,87
106746	421.014-8	G 1/4	8	600	70,6	58,0	18,7	32,66
106747	421.038-8	G 3/8	8	600	72,2	58,0	18,7	34,85

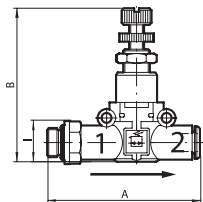

421.018-6

Druckregler, Schlauch (Eingang) - Gewinde (Ausgang)

Artikel Nr.	Typen Nr.	Gewinde	für Schlauch-Ø mm	Durchfluss bei 6,3 bar NI/min	A mm	B mm	l mm	Preis €
106748	422.018-6	G 1/8	6	400	58,5	52,0	14,6	29,66
106749	422.018-8	G 1/8	8	600	61,5	52,0	14,6	30,43
106750	422.014-6	G 1/4	6	400	66,2	58,0	18,7	31,87
106751	422.014-8	G 1/4	8	600	70,6	58,0	18,7	32,66
106752	422.038-8	G 3/8	8	600	72,2	58,0	18,7	34,85

➔ Zubehör siehe Seite 450

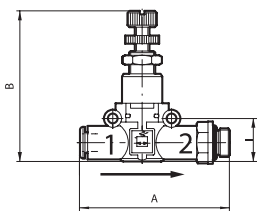

422.018-6



www.riegler.shop

HK und Seitenzahl eingeben (z. B. HK360)

Alle Produktvarianten, Dokumentation und weitere Informationen finden Sie in unserem Online-Shop.

Manometer

Serie »lineonline«

PLUS

Trotz der kleinen Abmessung des Manometers ist eine hohe Messgenauigkeit gewährleistet.

Betriebsdruck max.	12 bar
Messgenauigkeit	+/- 4 % vom Skalendwert
Messbereich	0 - 12 bar

Manometer, Anschluss Schlauch - Schlauch

Artikel Nr.	Typen Nr.	für Schlauch-Ø mm	A mm	B mm	l mm	Preis €
106753	460-4	4	41,8	36,1	12,8	23,27
106754	460-6	6	49,0	35,0	14,6	24,72
106755	460-8	8	57,2	41,1	18,7	26,42

Manometer, Gewinde (Eingang) - Schlauch (Ausgang)

Artikel Nr.	Typen Nr.	Gewinde	für Schlauch-Ø mm	A mm	B mm	l mm	Preis €
106756	461.005-4	M5	4	47,7	36,1	12,8	26,37
106757	461.018-4	G 1/8	4	51,5	36,1	12,8	26,96
106758	461.018-6	G 1/8	6	58,3	35,0	14,6	26,67
106759	461.018-8	G 1/8	8	66,4	41,1	18,7	27,45
106760	461.014-6	G 1/4	6	61,3	35,0	14,6	26,80
106761	461.014-8	G 1/4	8	70,8	41,1	18,7	29,00
106762	461.038-8	G 3/8	8	72,4	41,1	18,7	30,18

➔ Zubehör siehe Seite 450

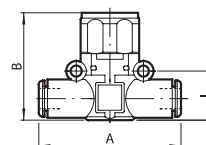

460-6

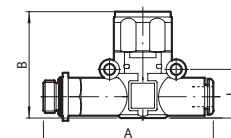

461.018-6

Schnellentlüftungsventile

Serie »lineonline«

PLUS

Die Entlüftung wird durch Verwendung eines rostfreien Schalldämpfers oder durch Verwendung eines Einsteckverbinders mit Luftabfuhr gedämpft.

Betriebsdruck	1 - 10 bar
---------------	------------

Schnellentlüftungsventil, mit geführter Entlüftung, Anschluss Schlauch - Schlauch

Artikel Nr.	Typen Nr.	für Schlauch-Ø mm	Durchfluss bei 6,3 bar Nl/min	A mm	B mm	l mm	Preis €
106763	430-4	4	50	41,8	25,8	12,8	11,09
106764	430-6	6	270	49,0	30,2	14,6	12,14
106765	430-8	8	400	57,2	35,9	18,7	12,57

Schnellentlüftungsventil, mit Schalldämpfer, Anschluss Schlauch - Schlauch

Artikel Nr.	Typen Nr.	für Schlauch-Ø mm	Durchfluss bei 6,3 bar Nl/min	A mm	B mm	l mm	Preis €
106766	431-4	4	50	41,8	19,8	12,8	10,06
106767	431-6	6	270	49,0	25,5	14,6	12,57
106768	431-8	8	400	57,2	31,5	18,7	13,91

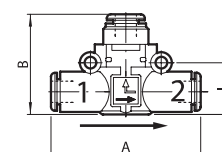
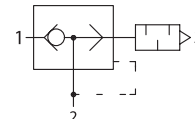

430-6

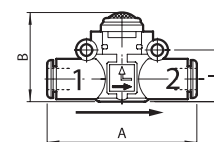

431-6

www.riegler.shop
HK und Seitenzahl eingeben (z. B. HK360)

Alle Produktvarianten, Dokumentation und weitere Informationen finden Sie in unserem Online-Shop.

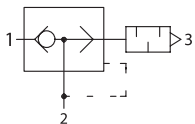

Schnellentlüftungsventile

Serie »lineonline«

PLUS

Schnellentlüftungsventil, mit geführter Entlüftung, Schlauch (Eingang) - Gewinde (Ausgang)

Artikel Nr.	Typen Nr.	Gewinde	für Schlauch-Ø mm	Durchfluss bei 6,3 bar NI/min	A mm	B mm	l mm	Preis €
106769	432.005-4	M5	4	50	47,7	25,8	12,8	13,77
106770	432.018-4	G 1/8	4	50	50,6	25,8	12,8	13,77
106771	432.018-6	G 1/8	6	270	58,5	30,2	14,6	14,05
106772	432.018-8	G 1/8	8	400	66,2	35,9	18,7	14,17
106773	432.014-6	G 1/4	6	270	61,5	30,2	14,6	14,17
106774	432.014-8	G 1/4	8	400	70,6	35,9	18,7	15,08
106775	432.038-8	G 3/8	8	400	72,2	35,9	18,7	16,27

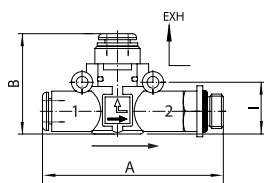

432.018-6

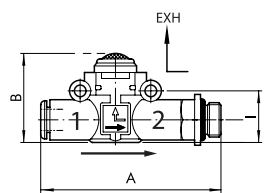

433.018-6

Schnellentlüftungsventil, mit Schalldämpfer, Schlauch (Eingang) - Gewinde (Ausgang)

Artikel Nr.	Typen Nr.	Gewinde	für Schlauch-Ø mm	Durchfluss bei 6,3 bar NI/min	A mm	B mm	l mm	Preis €
106776	433.005-4	M5	4	50	46,7	19,8	12,8	12,26
106777	433.018-4	G 1/8	4	50	50,6	19,8	12,8	12,26
106778	433.018-6	G 1/8	6	270	58,5	25,5	14,6	14,58
106779	433.018-8	G 1/8	8	400	66,2	31,5	18,7	14,97
106780	433.014-6	G 1/4	6	270	61,5	25,5	14,6	14,84
106781	433.014-8	G 1/4	8	400	70,6	31,5	18,7	16,27
106782	433.038-8	G 3/8	8	400	72,2	31,5	18,7	17,69

➔ Zubehör siehe Seite 450



Druckanzeiger

Serie »lineonline«

PLUS

Im drucklosen Zustand erscheint die Druckanzeige transparent.
Unter Druck zeigt die Druckanzeige ein rotes Signal.

Betriebsdruck 2 - 10 bar

Druckanzeiger, Anschluss Schlauch - Schlauch

Artikel Nr.	Typen Nr.	für Schlauch-Ø mm	A mm	B mm	l mm	Preis €
106783	470-6	6	49,4	37,0	14,6	16,51
106784	470-8	8	57,3	41,0	18,7	17,82

Druckanzeiger, Gewinde (Eingang) - Schlauch (Ausgang)

Artikel Nr.	Typen Nr.	Gewinde	für Schlauch-Ø mm	A mm	B mm	l mm	Preis €
106785	471.018-6	G 1/8	6	58,5	37,0	14,6	26,54
106786	471.018-8	G 1/8	8	66,2	41,0	18,7	27,45
106787	471.014-6	G 1/4	6	61,5	37,0	14,6	26,93
106788	471.014-8	G 1/4	8	70,6	41,0	18,7	29,00
106789	471.038-8	G 3/8	8	72,2	41,0	18,7	30,18

➔ Zubehör siehe Seite 450

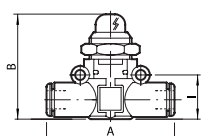

470-6

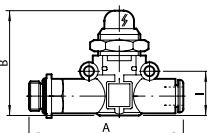

471.018-6



www.riegler.shop

HK und Seitenzahl eingeben (z. B. HK360)

Alle Produktvarianten, Dokumentation und weitere Informationen finden Sie in unserem Online-Shop.

3/2-Wegeventile, pneumatisch betätigt

Serie »lineonline«

PLUS

Die Ventile können funktionsbedingt nur mit der Druckluftversorgung an Anschluss 1 verwendet werden.

Betriebsdruck max.	10 bar
Steuerluftanschluss	4 mm

3/2-Wegeventil, Anschluss Schlauch - Schlauch

Artikel Nr.	Typen Nr.	für Schlauch-Ø mm	Funktion	Durchfluss bei 6,3 bar und Δp 1,0 bar Nl/min	A mm	B mm	l mm	Preis €
106790	490-6	6	NC	400	49,4	43,2	14,6	26,34
106791	490-8	8	NC	790	57,3	49,7	18,7	27,08

3/2-Wegeventil, Gewinde (Eingang) - Schlauch (Ausgang)

Artikel Nr.	Typen Nr.	Gewinde	für Schlauch-Ø mm	Funktion	Durchfluss bei 6,3 bar und Δp 1,0 bar Nl/min	A mm	B mm	l mm	Preis €
106792	491.018-6	G 1/8	6	NC	400	58,5	43,2	14,6	28,23
106793	491.018-8	G 1/8	8	NC	790	66,2	49,7	18,7	28,97
106794	491.014-6	G 1/4	6	NC	400	61,5	43,2	14,6	29,17
106795	491.014-8	G 1/4	8	NC	790	70,6	49,7	18,7	29,36
106796	491.038-8	G 3/8	8	NC	790	72,2	49,7	18,7	31,70

3/2-Wegeventil, Schlauch (Eingang) - Gewinde (Ausgang)

Artikel Nr.	Typen Nr.	Gewinde	für Schlauch-Ø mm	Funktion	Durchfluss bei 6,3 bar und Δp 1,0 bar Nl/min	A mm	B mm	l mm	Preis €
106797	492.018-6	G 1/8	6	NC	400	58,5	43,2	14,6	28,23
106798	492.018-8	G 1/8	8	NC	790	66,2	49,7	18,7	28,97
106799	492.014-6	G 1/4	6	NC	400	61,5	43,2	14,6	29,17
106800	492.014-8	G 1/4	8	NC	790	70,6	49,7	18,7	29,36
106801	492.038-8	G 3/8	8	NC	790	72,2	49,7	18,7	31,70

➔ Zubehör siehe Seite 450

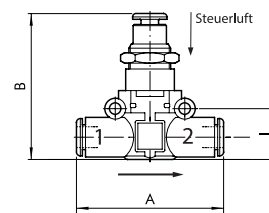
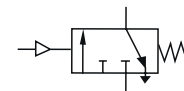

490-6

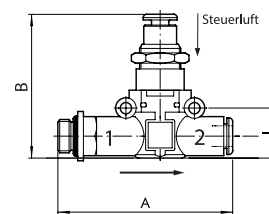

491.018-6

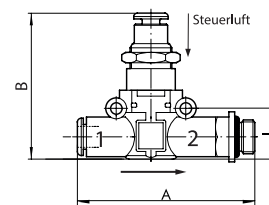

492.018-6

 www.riegler.shop
HK und Seitenzahl
eingeben (z. B. HK360)

Alle Produktvarianten, Dokumentation und weitere Informationen finden Sie in unserem Online-Shop.

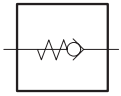

Rückschlagventile

Serie »lineonline«

PLUS

Gewährleistet, dass Druckluft nur in eine - in die gewünschte - Durchflussrichtung strömt. Das Ventil schließt, wenn der Vordruck nachlässt und hält den Arbeitsdruck, der nach dem Rückschlagventil ansteht.

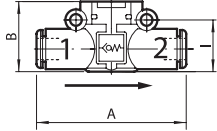

440-6

Betriebsdruck 0,5 - 12 bar

Rückschlagventil, Anschluss Schlauch - Schlauch

Artikel Nr.	Typen Nr.	für Schlauch-Ø mm	Durchfluss bei 6,3 bar und Δp 1,0 bar NI/min	A mm	B mm	l mm	Preis €
106802	440-4	4	80	41,8	17,5	12,8	11,62
106803	440-6	6	320	49,0	20,0	14,6	11,85
106804	440-8	8	480	57,2	26,0	18,7	11,85

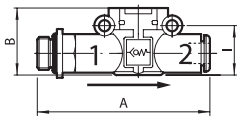

441.018-6

Rückschlagventil, Gewinde (Eingang) - Schlauch (Ausgang)

Artikel Nr.	Typen Nr.	Gewinde	für Schlauch-Ø mm	Durchfluss bei 6,3 bar und Δp 1,0 bar NI/min	A mm	B mm	l mm	Preis €
106805	441.005-4	M5	4	80	47,7	17,5	12,8	12,57
106806	441.018-4	G 1/8	4	80	50,6	17,5	12,8	13,14
106807	441.018-6	G 1/8	6	320	58,3	20,0	14,6	13,79
106808	441.018-8	G 1/8	8	480	66,4	26,0	18,7	14,17
106809	441.014-6	G 1/4	6	320	61,3	20,0	14,6	13,91
106810	441.014-8	G 1/4	8	480	70,8	26,0	18,7	14,32
106811	441.038-8	G 3/8	8	480	72,4	26,0	18,7	15,60

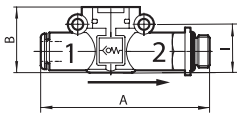

442.018-6

Rückschlagventil, Schlauch (Eingang) - Gewinde (Ausgang)

Artikel Nr.	Typen Nr.	Gewinde	für Schlauch-Ø mm	Durchfluss bei 6,3 bar und Δp 1,0 bar NI/min	A mm	B mm	l mm	Preis €
106812	442.005-4	M5	4	80	47,7	17,5	12,8	12,57
106813	442.018-4	G 1/8	4	80	50,6	17,5	12,8	13,14
106814	442.018-6	G 1/8	6	320	58,3	20,0	14,6	13,79
106815	442.018-8	G 1/8	8	480	66,4	26,0	18,7	14,17
106816	442.014-6	G 1/4	6	320	61,3	20,0	14,6	13,91
106817	442.014-8	G 1/4	8	480	70,8	26,0	18,7	14,32
106818	442.038-8	G 3/8	8	480	72,4	26,0	18,7	15,60

➔ Zubehör siehe Seite 450



www.riegler.shop

HK und Seitenzahl eingeben (z. B. HK360)

Alle Produktvarianten, Dokumentation und weitere Informationen finden Sie in unserem Online-Shop.

Pneumatisch entsperrbare Rückschlagventile

Serie »lineonline«

PLUS

Zum Anhalten und Positionieren der Zylinderbewegung: Liegt ein Signal am Steuerluftanschluss an, kann die Druckluft vom und zum Zylinder fließen. Liegt kein Steuersignal mehr an, so sperrt das Rückschlagventil die Zylinder-Abluft. Der Zylinder wird angehalten.

Betriebsdruck max. 10 bar
Steuerluftanschluss 4 mm

Pneumatisch entsperrbares Rückschlagventil, Anschluss Schlauch - Schlauch

Artikel Nr.	Typen Nr.	für Schlauch-Ø mm	Durchfluss bei 6,3 bar und Δp 1,0 bar NI/min	A mm	B mm	l mm	Preis €
106819	493-06	6	400	49,4	43,2	14,6	27,73
106820	493-08	8	790	57,3	49,7	18,7	28,23

Pneumatisch entsperrbares Rückschlagventil, Gewinde (Eingang) - Schlauch (Ausgang)

Artikel Nr.	Typen Nr.	Gewinde	für Schlauch-Ø mm	Durchfluss bei 6,3 bar und Δp 1,0 bar NI/min	A mm	B mm	l mm	Preis €
106821	494.018-6	G 1/8	6	400	58,5	43,2	14,6	29,79
106822	494.018-8	G 1/8	8	790	66,2	49,7	18,7	30,50
106823	494.014-6	G 1/4	6	400	61,5	43,2	14,6	30,30
106824	494.014-8	G 1/4	8	790	70,6	49,7	18,7	31,06
106825	494.038-8	G 3/8	8	790	72,2	49,7	18,7	32,20

Pneumatisch entsperrbares Rückschlagventil, Schlauch (Eingang) - Gewinde (Ausgang)

Artikel Nr.	Typen Nr.	Gewinde	für Schlauch-Ø mm	Durchfluss bei 6,3 bar und Δp 1,0 bar NI/min	A mm	B mm	l mm	Preis €
106826	495.018-6	G 1/8	6	400	58,5	43,2	14,6	29,79
106827	495.018-8	G 1/8	8	790	66,2	49,7	18,7	30,50
106828	495.014-6	G 1/4	6	400	61,5	43,2	14,6	30,30
106829	495.014-8	G 1/4	8	790	70,6	49,7	18,7	31,06
106830	495.038-8	G 3/8	8	790	72,2	49,7	18,7	32,20

➔ Zubehör siehe Seite 450

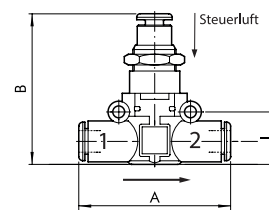
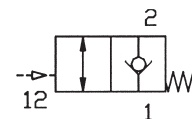

493.06

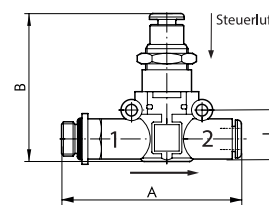

494.018-6

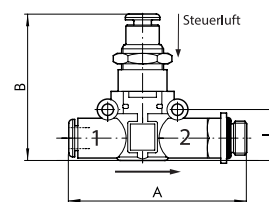

495.018-6

 www.riegler.shop

HK und Seitenzahl eingeben (z. B. HK360)

Alle Produktvarianten, Dokumentation und weitere Informationen finden Sie in unserem Online-Shop.

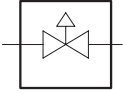

Absperrventile

Serie »lineonline«

PLUS

In 2/2-Wege-Ausführung. Zum manuellen Öffnen bzw. Schließen von Druckluftleitungen.

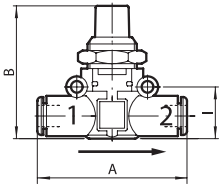

450-6

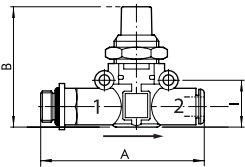

451.018-6

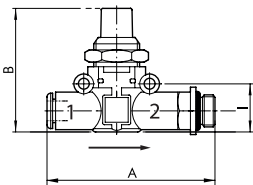

452.018-6

Betriebsdruck max. 10 bar

Absperrventil, Anschluss Schlauch - Schlauch

Artikel Nr.	Typen Nr.	für Schlauch-Ø mm	Durchfluss bei 6,3 bar und Δp 1,0 bar NI/min	A mm	B mm	l mm	Preis €
106831	450-6	6	280	49,0	41,0	14,6	20,80
106832	450-8	8	470	57,2	46,0	18,7	22,12

Absperrventil, Gewinde (Eingang) - Schlauch (Ausgang)

Artikel Nr.	Typen Nr.	Gewinde	für Schlauch-Ø mm	Durchfluss bei 6,3 bar und Δp 1,0 bar NI/min	A mm	B mm	l mm	Preis €
106833	451.018-6	G 1/8	6	280	58,3	41,0	14,6	22,39
106834	451.018-8	G 1/8	8	470	66,4	46,0	18,7	23,28
106835	451.014-6	G 1/4	6	280	61,3	41,0	14,6	22,77
106836	451.014-8	G 1/4	8	470	70,8	46,0	18,7	24,72
106837	451.038-8	G 3/8	8	470	72,4	46,0	18,7	25,89

Absperrventil, Schlauch (Eingang) - Gewinde (Ausgang)

Artikel Nr.	Typen Nr.	Gewinde	für Schlauch-Ø mm	Durchfluss bei 6,3 bar und Δp 1,0 bar NI/min	A mm	B mm	l mm	Preis €
106838	452.018-6	G 1/8	6	280	58,3	41,0	14,6	22,39
106839	452.018-8	G 1/8	8	470	66,4	46,0	18,7	23,28
106840	452.014-6	G 1/4	6	280	61,3	41,0	14,6	22,77
106841	452.014-8	G 1/4	8	470	70,8	46,0	18,7	24,72
106842	452.038-8	G 3/8	8	470	72,4	46,0	18,7	25,89

→ Zubehör siehe Seite 450



www.riegler.shop

HK und Seitenzahl eingeben (z. B. HK360)

Alle Produktvarianten, Dokumentation und weitere Informationen finden Sie in unserem Online-Shop.

3/2-Wege-Magnetventile

Serie »lineonline«

PLUS

Trotz der kleinen Abmessungen sind diese Magnetventile elektrisch vorgesteuert und weisen eine sehr hohe Performance auf.

Jedes Ventil ist komplett mit einer monostabilen Nothilfsbetätigung und LED-Anzeige ausgestattet, die Entlüftung kann durch einen Schalldämpfer gedämpft oder mit einer Verschraubung abgeführt werden.

Die Funktion entspricht der Grundstellung des Ventils.

Betriebsdruck	2,5 - 7 bar
Betriebsspannung	24 V DC
Leistungsaufnahme	1,2 W

3/2-Wege-Magnetventil, schallgedämpfte Entlüftung, Anschluss Schlauch - Schlauch

Artikel Nr.	Typen Nr.	für Schlauch-Ø mm	Funktion	Durchfluss bei 6,3 bar und Δp 1,0 bar NI/min	A mm	B mm	l mm	Preis €
106843	480-6	6	NC	380	49,0	57,5	14,6	68,70
106844	480-8	8	NC	700	57,2	63,5	18,7	69,20
106845	481-6	6	NO	380	49,0	57,5	14,6	68,70
106846	481-8	8	NO	700	57,2	63,5	18,7	69,20

3/2-Wege-Magnetventil, geführte Entlüftung, Anschluss Schlauch - Schlauch

Artikel Nr.	Typen Nr.	für Schlauch-Ø mm	Funktion	Durchfluss bei 6,3 bar und Δp 1,0 bar NI/min	A mm	B mm	l mm	Preis €
106847	482-6	6	NC	380	49,0	57,5	14,6	71,14
106848	482-8	8	NC	700	57,2	63,5	18,7	71,81
106849	483-6	6	NO	380	49,0	57,5	14,6	71,14
106850	483-8	8	NO	700	57,2	63,5	18,7	71,81

3/2-Wege-Magnetventil, schallgedämpfte Entlüftung, Schlauch (Eingang) - Gewinde (Ausgang)

Artikel Nr.	Typen Nr.	Gewinde	für Schlauch-Ø mm	Funktion	Durchfluss bei 6,3 bar und Δp 1,0 bar NI/min	A mm	B mm	l mm	Preis €
106851	484.018-6	G 1/8	6	NC	380	58,3	57,5	14,6	71,14
106852	484.018-8	G 1/8	8	NC	700	66,4	63,5	18,7	71,81
106853	484.014-6	G 1/4	6	NC	380	61,3	57,5	14,6	71,81
106854	484.014-8	G 1/4	8	NC	700	70,8	63,5	18,7	72,20
106855	484.038-8	G 3/8	8	NC	700	72,4	63,5	18,7	73,61
106856	485.018-6	G 1/8	6	NO	380	58,3	57,5	14,6	71,14
106857	485.018-8	G 1/8	8	NO	700	66,4	63,5	18,7	71,81
106858	485.014-6	G 1/4	6	NO	380	61,3	57,5	14,6	71,81
106859	485.014-8	G 1/4	8	NO	700	70,8	63,5	18,7	72,20
106860	485.038-8	G 3/8	8	NO	700	72,4	63,5	18,7	73,61

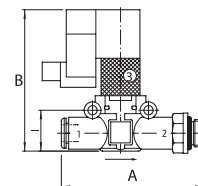
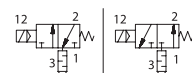
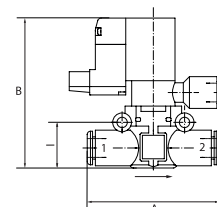
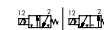
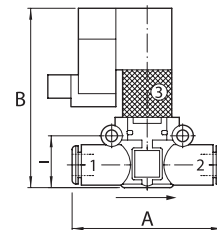
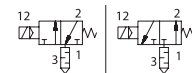

 www.riegler.shop
HK und Seitenzahl eingeben (z. B. HK360)

Alle Produktvarianten, Dokumentation und weitere Informationen finden Sie in unserem Online-Shop.

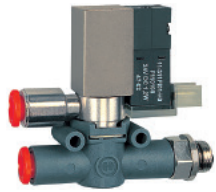
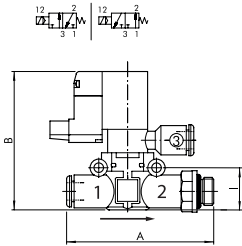

486.018-6

3/2-Wege-Magnetventile

Serie »lineonline«

PLUS ||

3/2-Wege-Magnetventil, geführte Entlüftung, Schlauch (Eingang) - Gewinde (Ausgang)

Artikel Nr.	Typen Nr.	Gewinde	für Schlauch-Ø mm	Funktion	Durchfluss bei 6,3 bar und Δp 1,0 bar NI/min	A mm	B mm	l mm	Preis €
106861	486.018-6	G 1/8	6	NC	380	58,3	57,5	14,6	73,61
106862	486.018-8	G 1/8	8	NC	700	66,4	63,5	18,7	74,16
106863	486.014-6	G 1/4	6	NC	380	61,3	57,5	14,6	74,16
106864	486.014-8	G 1/4	8	NC	700	70,8	63,5	18,7	74,68
106865	486.038-8	G 3/8	8	NC	700	72,4	63,5	18,7	76,23
106866	487.018-6	G 1/8	6	NO	380	58,3	57,5	14,6	73,61
106867	487.018-8	G 1/8	8	NO	700	66,4	63,5	18,7	74,16
106868	487.014-6	G 1/4	6	NO	380	61,3	57,5	14,6	74,16
106869	487.014-8	G 1/4	8	NO	700	70,8	63,5	18,7	74,68
106870	487.038-8	G 3/8	8	NO	700	72,4	63,5	18,7	76,23



4888



4888-8



4889

Zubehör

Artikel Nr.	Typen Nr.	Beschreibung	Preis €
106871	4888	Montagewinkel, passend für alle Komponenten	3,49
106872	4888-6	U-Element für Schlauch 6 mm, zum seriellen Aufbau	3,72
106873	4888-8	U-Element für Schlauch 8 mm, zum seriellen Aufbau	3,72
106874	4889	Steckeranschluss Mach 11 für lineonline-Magnetventile	3,49



www.riegler.shop

HK und Seitenzahl
eingeben (z. B. HK360)

Alle Produktvarianten, Dokumenta-
tion und weitere Informationen
finden Sie in unserem Online-Shop.

Drosselrückschlagventile

regulierbar mit Schlitzschraube

PLUS

Zur Drosselung von Durchflussmengen und zur Regulierung der Kolbengeschwindigkeit von Zylindern. Kleine Baumaße, ideal bei engen Platzverhältnissen. Zum direkten Einschrauben am Ventil oder Zylinder. Die Varianten in Hohlschraubenbauweise sind während der Montage drehbar und nach dem Anziehen starr. Die Varianten mit drehbarer Steckverbindung können auch nach der Montage frei positioniert werden. Die eingesetzten Dichtungen und Schmierstoffe sind silikonfrei.

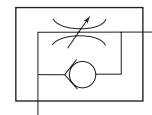

Betriebsdruck	0 - 10 bar
Temperaturbereich	-20 bis 80 °C
Grundkörper	Messing vernickelt
Dichtmaterial	NBR
Unverlierbare Dichtungen	Polyamid glasfaserverstärkt (nur Teile in Hohlschraubenbauweise)

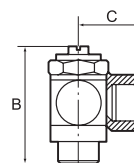

Drosselrückschlagventil, Zuluftdrosselung (V), Gewindeanschluss, Hohlschraubenbauweise

Artikel Nr.	Typen Nr.	Gewinde	Anschluss	SW mm	B mm	C mm	Preis €
106875	357.005-M5	M5	M5 IG	8	24,5	11,5	11,09
106876	357.018-1/8	G 1/8	G 1/8 IG	14	32,0	16,0	11,09
106877	357.014-1/4	G 1/4	G 1/4 IG	17	40,0	22,0	12,02
106878	357.038-3/8	G 3/8	G 3/8 IG	20	50,0	26,0	21,55



357.005-M5

Drosselrückschlagventil, Zuluftdrosselung (V), Anschluss Schnellverschraubung, Hohlschraubenbauweise

Artikel Nr.	Typen Nr.	Gewinde	für Schlauch mm	SW mm	B mm	C mm	Preis €
106879	357.005-4	M5	4 / 2,5	8	24,5	18,0	11,09
106880	357.005-5	M5	5 / 3	8	24,5	19,0	11,09
106881	357.005-6	M5	6 / 4	8	24,5	19,0	11,09
106882	357.018-5	G 1/8	5 / 3	14	32,0	23,0	11,09
106883	357.018-6	G 1/8	6 / 4	14	32,0	25,0	11,09
106884	357.018-8	G 1/8	8 / 6	14	32,0	25,0	11,09
106885	357.014-6	G 1/4	6 / 4	17	40,0	26,5	11,42
106886	357.014-8	G 1/4	8 / 6	17	40,0	27,5	11,42
106887	357.014-10	G 1/4	10 / 8	17	40,0	28,5	12,02
106888	357.038-10	G 3/8	10 / 8	20	50,0	30,5	19,25

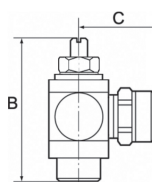

357.014-6

Drosselrückschlagventil, Zuluftdrosselung (V), Anschluss Steckverbindung, drehbar

Artikel Nr.	Typen Nr.	Gewinde	für Schlauch mm	SW mm	B mm	C mm	Preis €
106280 NEU	342.005-4-D	M5	4	6	25,5	18,5	11,09
106281 NEU	342.005-6-D	M5	6	6	25,5	21,5	11,09
106282 NEU	342.018-4-D	G 1/8	4	9	31,8	20,5	11,09
109971 NEU	342.018-6-D	G 1/8	6	9	31,8	22,5	11,09
110107 NEU	342.018-8-D	G 1/8	8	9	31,8	23,5	11,09
112972 NEU	342.014-6-D	G 1/4	6	10	39,5	24,0	12,02
112978 NEU	342.014-8-D	G 1/4	8	10	39,5	24,5	12,28
112982 NEU	342.014-10-D	G 1/4	10	10	39,5	27,0	12,58
113033 NEU	342.038-8-D	G 3/8	8	14	50,0	26,5	19,10
113726 NEU	342.038-10-D	G 3/8	10	14	50,0	29,0	19,25

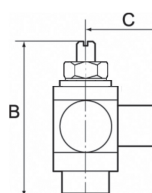

342.018-6-D



www.riegler.shop

HK und Seitenzahl eingeben (z. B. HK360)

Alle Produktvarianten, Dokumentation und weitere Informationen finden Sie in unserem Online-Shop.

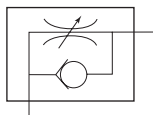

Drosselrückschlagventile

regulierbar mit Rändelschraube

PLUS

Zur Drosselung von Durchflussmengen und zur Regulierung der Kolbengeschwindigkeit von Zylindern. Kleine Baumaße, ideal bei engen Platzverhältnissen. Zum direkten Einschrauben am Ventil oder Zylinder. Die Varianten in Hohlschraubenbauweise sind während der Montage drehbar und nach dem Anziehen starr. Die Varianten mit drehbarer Steckverbindung können auch nach der Montage frei positioniert werden. Die eingesetzten Dichtungen und Schmierstoffe sind silikonfrei.

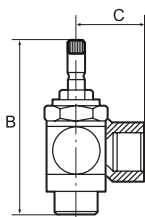

339.005-M5

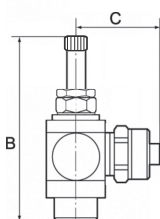

339.014-6

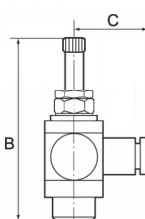

341.018-6-D

Betriebsdruck	0 - 10 bar
Temperaturbereich	-20 bis 80 °C
Grundkörper	Messing vernickelt
Dichtmaterial	NBR
Unverlierbare Dichtungen	Polyamid glasfaserverstärkt (nur Teile in Hohlschraubenbauweise)

Drosselrückschlagventil, Zuluftdrosselung (V), Gewindeanschluss, Hohlschraubenbauweise

Artikel Nr.	Typen Nr.	Gewinde	Anschluss	SW mm	B mm	C mm	Preis €
106898	339.005-M5	M5	M5 IG	8	38,9	11,5	13,41
106899	339.018-1/8	G 1/8	G 1/8 IG	14	42,4	16,0	14,60
106900	339.014-1/4	G 1/4	G 1/4 IG	17	51,0	22,0	15,15
106901	339.038-3/8	G 3/8	G 3/8 IG	20	63,0	26,0	24,05

Drosselrückschlagventil, Zuluftdrosselung (V), Anschluss Schnellverschraubung, Hohlschraubenbauweise

Artikel Nr.	Typen Nr.	Gewinde	für Schlauch mm	SW mm	B mm	C mm	Preis €
106902	339.005-4	M5	4 / 2,5	8	38,9	18,0	13,55
106903	339.005-5	M5	5 / 3	8	38,9	19,0	13,55
106904	339.005-6	M5	6 / 4	8	38,9	19,0	13,55
106905	339.018-5	G 1/8	5 / 3	14	42,4	23,0	12,75
106906	339.018-6	G 1/8	6 / 4	14	42,4	25,0	12,75
106907	339.018-8	G 1/8	8 / 6	14	42,4	25,0	12,75
106908	339.014-6	G 1/4	6 / 4	17	51,4	26,5	14,60
106909	339.014-8	G 1/4	8 / 6	17	51,4	27,5	14,60
106910	339.014-10	G 1/4	10 / 8	17	51,4	28,5	15,01

Drosselrückschlagventil, Zuluftdrosselung (V), Anschluss Steckverbindung, drehbar

Artikel Nr.	Typen Nr.	Gewinde	für Schlauch mm	SW mm	B mm	C mm	Preis €
113728 NEU	341.005-4-D	M5	4	6	39,4	18,5	14,21
113730 NEU	341.005-6-D	M5	6	6	39,4	21,5	14,21
113739 NEU	341.018-4-D	G 1/8	4	9	41,9	20,5	14,21
113741 NEU	341.018-6-D	G 1/8	6	9	41,9	22,5	14,21
113743 NEU	341.018-8-D	G 1/8	8	9	41,9	23,5	15,40
113790 NEU	341.014-6-D	G 1/4	6	10	50,8	24,0	15,40
113809 NEU	341.014-8-D	G 1/4	8	10	50,8	24,5	15,40
114526 NEU	341.014-10-D	G 1/4	10	10	50,8	27,0	15,81
115700 NEU	341.038-8-D	G 3/8	8	14	63,5	26,5	22,11
115701 NEU	341.038-10-D	G 3/8	10	14	63,5	29,0	21,99



www.riegler.shop

HK und Seitenzahl eingeben (z. B. HK360)

Alle Produktvarianten, Dokumentation und weitere Informationen finden Sie in unserem Online-Shop.

Drosselrückschlagventile

regulierbar mit Schlitzschraube

PLUS

Zur Drosselung von Durchflussmengen und zur Regulierung der Kolbengeschwindigkeit von Zylindern. Kleine Baumaße, ideal bei engen Platzverhältnissen. Zum direkten Einschrauben am Ventil oder Zylinder. Die Varianten in Hohlschraubenbauweise sind während der Montage drehbar und nach dem Anziehen starr. Die Varianten mit drehbarer Steckverbindung können auch nach der Montage frei positioniert werden. Die eingesetzten Dichtungen und Schmierstoffe sind silikonfrei.

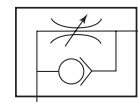

Betriebsdruck	0 - 10 bar
Temperaturbereich	-20 bis 80 °C
Grundkörper	Messing vernickelt
Dichtmaterial	NBR
Unverlierbare Dichtungen	Polyamid glasfaserverstärkt (nur Teile in Hohlschraubenbauweise)

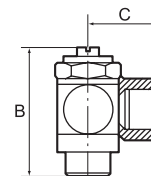

358.005-M5

Drosselrückschlagventil, Abluftdrosselung (C), Gewindeanschluss, Hohlschraubenbauweise

Artikel Nr.	Typen Nr.	Gewinde	Anschluss	SW mm	B mm	C mm	Preis €
106919	358.005-M5	M5	M5 IG	8	24,5	11,5	10,80
106920	358.018-1/8	G 1/8	G 1/8 IG	14	32,0	16,0	10,80
106921	358.014-1/4	G 1/4	G 1/4 IG	17	40,0	22,0	12,09
106922	358.038-3/8	G 3/8	G 3/8 IG	20	50,0	26,0	21,55
106923	358.012-1/2	G 1/2	G 1/2 IG	26	61,0	32,0	33,13

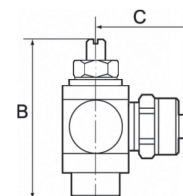

358.014-6

Drosselrückschlagventil, Abluftdrosselung (C), Anschluss Schnellverschraubung, Hohlschraubenbauweise

Artikel Nr.	Typen Nr.	Gewinde	für Schlauch mm	SW mm	B mm	C mm	Preis €
106924	358.005-4	M5	4 / 2,5	8	24,5	18,0	10,80
106925	358.005-5	M5	5 / 3	8	24,5	19,0	10,80
106926	358.005-6	M5	6 / 4	8	24,5	19,0	10,80
106927	358.018-5	G 1/8	5 / 3	14	32,0	23,0	10,80
106928	358.018-6	G 1/8	6 / 4	14	32,0	25,0	10,80
106929	358.018-8	G 1/8	8 / 6	14	32,0	25,0	10,80
106930	358.014-6	G 1/4	6 / 4	17	40,0	26,5	11,49
106931	358.014-8	G 1/4	8 / 6	17	40,0	27,5	11,49
106932	358.014-10	G 1/4	10 / 8	17	40,0	28,5	12,09
106933	358.038-10	G 3/8	10 / 8	20	50,0	30,5	19,25

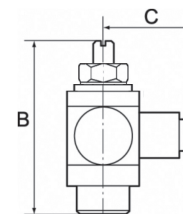

343.018-6-D

Drosselrückschlagventil, Abluftdrosselung (C), Anschluss Steckverbindung, drehbar

Artikel Nr.	Typen Nr.	Gewinde	für Schlauch mm	SW mm	B mm	C mm	Preis €
115702 NEU	343.005-4-D	M5	4	6	25,5	18,5	11,09
115703 NEU	343.005-6-D	M5	6	6	25,5	21,5	11,09
115704 NEU	343.018-4-D	G 1/8	4	9	31,8	20,5	11,09
115705 NEU	343.018-6-D	G 1/8	6	9	31,8	22,5	11,09
115706 NEU	343.018-8-D	G 1/8	8	9	31,8	23,5	11,09
115809 NEU	343.014-6-D	G 1/4	6	10	39,5	24,0	12,09
116338 NEU	343.014-8-D	G 1/4	8	10	39,5	24,5	12,28
116339 NEU	343.014-10-D	G 1/4	10	10	39,5	27,0	12,81
116500 NEU	343.038-8-D	G 3/8	8	14	50,0	26,5	19,10
116502 NEU	343.038-10-D	G 3/8	10	14	50,0	29,0	19,25



www.riegler.shop

HK und Seitenzahl eingeben (z. B. HK360)

Alle Produktvarianten, Dokumentation und weitere Informationen finden Sie in unserem Online-Shop.

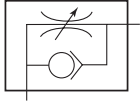

Drosselrückschlagventile

regulierbar mit Rändelschraube

PLUS

Zur Drosselung von Durchflussmengen und zur Regulierung der Kolbengeschwindigkeit von Zylindern. Kleine Baumaße, ideal bei engen Platzverhältnissen. Zum direkten Einschrauben am Ventil oder Zylinder. Die Varianten in Hohlschraubenbauweise sind während der Montage drehbar und nach dem Anziehen starr. Die Varianten mit drehbarer Steckverbindung können auch nach der Montage frei positioniert werden. Die eingesetzten Dichtungen und Schmierstoffe sind silikonfrei.

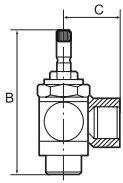

333.014-1/4

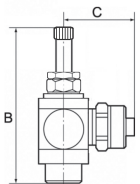

333.005-6

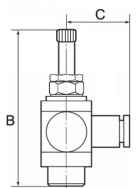

340.018-6-D

Betriebsdruck	0 - 10 bar
Temperaturbereich	-20 bis 80 °C
Grundkörper	Messing vernickelt
Dichtmaterial	NBR
Unverlierbare Dichtungen	Polyamid glasfaserverstärkt (nur Teile in Hohlschraubenbauweise)

Drosselrückschlagventil, Abluftdrosselung (C), Gewindeanschluss, Hohlschraubenbauweise

Artikel Nr.	Typen Nr.	Gewinde	Anschluss	SW mm	B mm	C mm	Preis €
106943	333.005-M5	M5	M5 IG	8	38,9	11,5	13,41
106944	333.018-1/8	G 1/8	G 1/8 IG	14	42,0	16,0	12,81
106945	333.014-1/4	G 1/4	G 1/4 IG	17	51,0	22,0	15,28
106946	333.038-3/8	G 3/8	G 3/8 IG	20	63,0	26,0	24,05
106947	333.012-1/2	G 1/2	G 1/2 IG	26	81,0	32,0	34,95

Drosselrückschlagventil, Abluftdrosselung (C), Anschluss Schnellverschraubung, Hohlschraubenbauweise

Artikel Nr.	Typen Nr.	Gewinde	für Schlauch mm	SW mm	B mm	C mm	Preis €
106948	333.005-4	M5	4 / 2,5	8	38,9	18,0	13,41
106949	333.005-5	M5	5 / 3	8	38,9	19,0	13,41
106950	333.005-6	M5	6 / 4	8	38,9	19,0	13,41
106951	333.018-6	G 1/8	6 / 4	14	42,4	25,0	12,81
106952	333.018-8	G 1/8	8 / 6	14	42,4	25,0	12,81
106953	333.014-6	G 1/4	6 / 4	17	51,4	26,5	14,75
106954	333.014-8	G 1/4	8 / 6	17	51,4	27,5	14,75
106955	333.014-10	G 1/4	10 / 8	17	51,4	28,5	15,01

Drosselrückschlagventil, Abluftdrosselung (C), Anschluss Steckverbindung, drehbar

Artikel Nr.	Typen Nr.	Gewinde	für Schlauch mm	SW mm	B mm	C mm	Preis €
116739 NEU	340.005-4-D	M5	4	6	39,4	18,5	13,94
116744 NEU	340.005-6-D	M5	6	6	39,4	21,5	13,94
116799 NEU	340.018-4-D	G 1/8	4	9	41,9	20,5	14,75
116807 NEU	340.018-6-D	G 1/8	6	9	41,9	22,5	13,81
116810 NEU	340.018-8-D	G 1/8	8	9	41,9	23,5	13,81
116820 NEU	340.014-6-D	G 1/4	6	10	50,8	24,0	15,01
116831 NEU	340.014-8-D	G 1/4	8	10	50,8	24,5	15,28
116832 NEU	340.014-10-D	G 1/4	10	10	50,8	27,0	15,68
116833 NEU	340.038-8-D	G 3/8	8	14	63,5	26,5	22,11
116834 NEU	340.038-10-D	G 3/8	10	14	63,5	29,0	21,99



www.riegler.shop

HK und Seitenzahl eingeben (z. B. HK360)

Alle Produktvarianten, Dokumentation und weitere Informationen finden Sie in unserem Online-Shop.

Drosselventile

regulierbar mit Schlitzschraube

PLUS

Zur Drosselung von Durchflussmengen und zur Regulierung der Kolbengeschwindigkeit von Zylindern. Kleine Baumaße, ideal bei engen Platzverhältnissen. Zum direkten Einschrauben am Ventil oder Zylinder. Die Varianten in Hohlverschraubungsbauweise sind während der Montage drehbar und nach dem Anziehen starr. Die Varianten mit drehbarer Steckverbindung können auch nach der Montage frei positioniert werden. Die eingesetzten Dichtungen und Schmierstoffe sind silikonfrei.

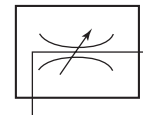

Betriebsdruck	0 - 10 bar
Temperaturbereich	-20 bis 80 °C
Grundkörper	Messing vernickelt
Dichtmaterial	NBR
Unverlierbare Dichtungen	Polyamid glasfaserverstärkt (nur Teile in Hohlverschraubungsbauweise)

Drosselventil, beidseitige Drosselung (B), Gewindeanschluss, Hohlverschraubungsbauweise

Artikel Nr.	Typen Nr.	Gewinde	Anschluss	SW mm	B mm	C mm	Preis €
106964	359.005-M5	M5	M5 IG	8	24,5	11,5	11,09
106965	359.018-1/8	G 1/8	G 1/8 IG	14	32,0	16,0	11,09
106966	359.014-1/4	G 1/4	G 1/4 IG	17	40,0	22,0	12,09
106967	359.038-3/8	G 3/8	G 3/8 IG	20	50,0	26,0	21,55
106968	359.012-1/2	G 1/2	G 1/2 IG	26	61,0	32,0	33,13

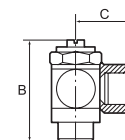

359.005-M5

Drosselventil, beidseitige Drosselung (B), Anschluss Schnellverschraubung, Hohlverschraubungsbauweise

Artikel Nr.	Typen Nr.	Gewinde	für Schlauch mm	SW mm	B mm	C mm	Preis €
106969	359.005-4	M5	4 / 2,5	8	24,5	18,0	11,09
106970	359.005-5	M5	5 / 3	8	24,5	19,0	11,09
106971	359.005-6	M5	6 / 4	8	24,5	19,0	11,09
106972	359.018-5	G 1/8	5 / 3	14	32,0	23,0	11,09
106973	359.018-6	G 1/8	6 / 4	14	32,0	25,0	11,09
106974	359.018-8	G 1/8	8 / 6	14	32,0	25,0	11,09
106975	359.014-6	G 1/4	6 / 4	17	40,0	26,5	11,49
106976	359.014-8	G 1/4	8 / 6	17	40,0	27,5	11,49
106977	359.014-10	G 1/4	10 / 8	17	40,0	28,5	12,09
106978	359.038-10	G 3/8	10 / 8	20	50,0	30,5	19,25

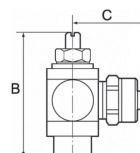

359.014-6

Drosselventil, beidseitige Drosselung (B), Anschluss Steckverbindung, drehbar

Artikel Nr.	Typen Nr.	Gewinde	für Schlauch mm	SW mm	B mm	C mm	Preis €
116835 NEU	344.005-4-D	M5	4	6	25,5	18,5	11,09
116836 NEU	344.005-6-D	M5	6	6	25,5	21,5	11,09
116844 NEU	344.018-4-D	G 1/8	4	9	31,8	20,5	11,09
116845 NEU	344.018-6-D	G 1/8	6	9	31,8	22,5	11,09
116846 NEU	344.018-8-D	G 1/8	8	9	31,8	23,5	11,09
116847 NEU	344.014-6-D	G 1/4	6	10	39,5	24,0	12,09
116848 NEU	344.014-8-D	G 1/4	8	10	39,5	24,5	12,28
116872 NEU	344.014-10-D	G 1/4	10	10	39,5	27,0	12,81
116924 NEU	344.038-8-D	G 3/8	8	14	50,0	26,5	19,10
116942 NEU	344.038-10-D	G 3/8	10	14	50,0	29,0	19,25

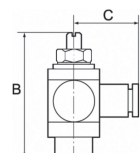

344.018-6-D



www.riegler.shop

HK und Seitenzahl eingeben (z. B. HK360)

Alle Produktvarianten, Dokumentation und weitere Informationen finden Sie in unserem Online-Shop.

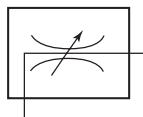

Drosselventile

regulierbar mit Rändelschraube

PLUS

Zur Drosselung von Durchflussmengen und zur Regulierung der Kolbengeschwindigkeit von Zylindern. Kleine Baumaße, ideal bei engen Platzverhältnissen. Zum direkten Einschrauben am Ventil oder Zylinder. Die Varianten in Hohlverschraubungsbauweise sind während der Montage drehbar und nach dem Anziehen starr. Die Varianten mit drehbarer Steckverbindung können auch nach der Montage frei positioniert werden. Die eingesetzten Dichtungen und Schmierstoffe sind silikonfrei.

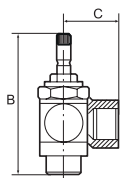

337.018-1/8

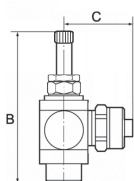

337.014-6

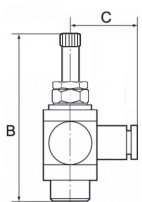

338.018-6-D

Betriebsdruck	0 - 10 bar
Temperaturbereich	-20 bis 80 °C
Grundkörper	Messing vernickelt
Dichtmaterial	NBR
Unverlierbare Dichtungen	Polyamid glasfaserverstärkt (nur Teile in Hohlverschraubungsbauweise)

Drosselventil, beidseitige Drosselung (B), Gewindeanschluss, Hohlverschraubungsbauweise

Artikel Nr.	Typen Nr.	Gewinde	Anschluss	SW mm	B mm	C mm	Preis €
106988	337.005-M5	M5	M5 IG	8	38,9	11,5	13,41
106989	337.018-1/8	G 1/8	G 1/8 IG	14	42,0	16,0	12,75
106990	337.014-1/4	G 1/4	G 1/4 IG	17	51,0	22,0	15,15
106991	337.038-3/8	G 3/8	G 3/8 IG	20	63,0	26,0	24,05
106992	337.012-1/2	G 1/2	G 1/2 IG	26	81,0	32,0	34,95

Drosselventil, beidseitige Drosselung (B), Anschluss Schnellverschraubung, Hohlverschraubungsbauweise

Artikel Nr.	Typen Nr.	Gewinde	für Schlauch mm	SW mm	B mm	C mm	Preis €
106993	337.005-4	M5	4 / 2,5	8	38,9	18,0	14,08
106994	337.005-5	M5	5 / 3	8	38,9	19,0	13,41
106995	337.005-6	M5	6 / 4	8	38,9	19,0	13,41
106996	337.018-5	G 1/8	5 / 3	14	42,0	23,0	12,75
106997	337.018-6	G 1/8	6 / 4	14	42,0	25,0	12,75
106998	337.018-8	G 1/8	8 / 6	14	42,0	25,0	12,75
106999	337.014-6	G 1/4	6 / 4	17	51,0	26,5	14,60
107000	337.014-8	G 1/4	8 / 6	17	51,0	27,5	14,60
107001	337.014-10	G 1/4	10 / 8	17	51,0	28,5	15,15

Drosselventil, beidseitige Drosselung (B), Anschluss Steckverbindung, drehbar

Artikel Nr.	Typen Nr.	Gewinde	für Schlauch mm	SW mm	B mm	C mm	Preis €
116953 NEU	338.005-4-D	M5	4	6	39,4	18,5	13,94
116954 NEU	338.005-6-D	M5	6	6	39,4	21,5	14,55
116955 NEU	338.018-4-D	G 1/8	4	9	41,9	20,5	13,24
116956 NEU	338.018-6-D	G 1/8	6	9	41,9	22,5	13,24
116957 NEU	338.018-8-D	G 1/8	8	9	41,9	23,5	15,15
116958 NEU	338.014-6-D	G 1/4	6	10	50,8	24,0	15,15
116959 NEU	338.014-8-D	G 1/4	8	10	50,8	24,5	15,15
116960 NEU	338.014-10-D	G 1/4	10	10	50,8	27,0	15,81
116961 NEU	338.038-8-D	G 3/8	8	14	63,5	26,5	22,11
116962 NEU	338.038-10-D	G 3/8	10	14	63,5	29,0	21,99



www.riegler.shop

HK und Seitenzahl eingeben (z. B. HK360)

Alle Produktvarianten, Dokumentation und weitere Informationen finden Sie in unserem Online-Shop.

Kipphebelventile

Handbetätigte Kipphebelventile in 2/2- und 3/2-Wege-Ausführung.

Für alle Anwendungen, bei denen Druckluft auf einfache Art ein- und ausgeschaltet oder ein Zylinder von Hand betätigt werden muss. Ausführung in Hohlschraubenbauweise mit Ringstück. Zum direkten Einschrauben am Arbeitsgerät oder zum Schalttafeleinbau.

Kleine Baumaße, ideal bei engen Platzverhältnissen.

Betriebsdruck max.	8 bar
Temperaturbereich	-20 bis 80 °C
Hohlschraube	Messing vernickelt
Schwenkarm	Messing vernickelt
Kipphebel	Messing vernickelt
Innenteile	Messing blank
Dichtmaterial	NBR
Unverlierbare Dichtungen	Polyamid glasfaserverstärkt
Schalttafelgewinde	M12x0,75 (Blechstärke max. 4 mm)

2/2-Wege-Kipphebelventile

PLUS

2/2-Wege-Kipphebelventil, Druckanschluss beidseitig, Gewindeanschluss

Artikel Nr.	Typen Nr.	Ausführung	Gewinde	Anschluss	SW mm	B mm	C mm	Preis €
107009	360.018-1/8	2/2-Wege	G 1/8	G 1/8 IG	14	55,0	16,0	29,10
107013	360.014-1/4	2/2-Wege	G 1/4	G 1/4 IG	17	60,0	22,0	32,80

2/2-Wege-Kipphebelventil, Druckanschluss beidseitig, Anschluss Schnellverschraubung

Artikel Nr.	Typen Nr.	Ausführung	Gewinde	für Schlauch mm	SW mm	B mm	C mm	Preis €
107010	360.018-5	2/2-Wege	G 1/8	5 / 3	14	55,0	25,0	29,10
107011	360.018-6	2/2-Wege	G 1/8	6 / 4	14	55,0	25,0	29,10
107012	360.018-8	2/2-Wege	G 1/8	8 / 6	14	55,0	25,0	29,10
107014	360.014-6	2/2-Wege	G 1/4	6 / 4	17	60,0	26,5	32,80
107015	360.014-8	2/2-Wege	G 1/4	8 / 6	17	60,0	27,5	32,80
107016	360.014-10	2/2-Wege	G 1/4	10 / 8	17	60,0	28,5	32,80

2/2-Wege-Kipphebelventil, Druckanschluss beidseitig, Anschluss Steckverbindung

Artikel Nr.	Typen Nr.	Ausführung	Gewinde	für Schlauch mm	SW mm	B mm	C mm	Preis €
107017	3614.018-4	2/2-Wege	G 1/8	4	14	55,0	19,5	28,83
107018	3614.018-6	2/2-Wege	G 1/8	6	14	55,0	22,0	28,83
107019	3614.018-8	2/2-Wege	G 1/8	8	14	55,0	22,5	28,83
107020	3614.014-6	2/2-Wege	G 1/4	6	17	60,0	23,5	32,80
107021	3614.014-8	2/2-Wege	G 1/4	8	17	60,0	24,0	32,80
107022	3614.014-10	2/2-Wege	G 1/4	10	17	60,0	26,5	32,80

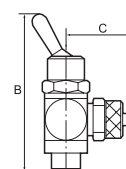
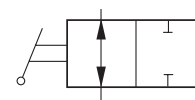

360.018-1/8



360.014-6



3614.014-6



www.riegler.shop

HK und Seitenzahl eingeben (z. B. HK360)

Alle Produktvarianten, Dokumentation und weitere Informationen finden Sie in unserem Online-Shop.

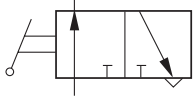

3/2-Wege-Kipphebelventile

PLUS

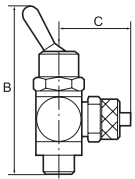

361.018-1/8



361.014-6



3615.014-6



252 M/S

3/2-Wege-Kipphebelventil, Druckanschluss ist die Schlauchseite, Gewindeanschluss

Artikel Nr.	Typen Nr.	Ausführung	Gewinde	Anschluss	SW mm	B mm	C mm	Preis €
107023	361.018-1/8	3/2-Wege	G 1/8	G 1/8 IG	14	55,0	16,0	32,80
107027	361.014-1/4	3/2-Wege	G 1/4	G 1/4 IG	17	60,0	22,0	36,80

3/2-Wege-Kipphebelventil, Druckanschluss ist die Schlauchseite, Anschluss Schnellverschraubung

Artikel Nr.	Typen Nr.	Ausführung	Gewinde	für Schlauch mm	SW mm	B mm	C mm	Preis €
107024	361.018-5	3/2-Wege	G 1/8	5 / 3	14	55,0	25,0	30,95
107025	361.018-6	3/2-Wege	G 1/8	6 / 4	14	55,0	25,0	32,80
107026	361.018-8	3/2-Wege	G 1/8	8 / 6	14	55,0	25,0	32,80
107028	361.014-6	3/2-Wege	G 1/4	6 / 4	17	60,0	26,5	36,80
107029	361.014-8	3/2-Wege	G 1/4	8 / 6	17	60,0	27,5	36,80
107030	361.014-10	3/2-Wege	G 1/4	10 / 8	17	60,0	28,5	36,80

3/2-Wege-Kipphebelventil, Druckanschluss ist die Schlauchseite, Anschluss Steckverbindung

Artikel Nr.	Typen Nr.	Ausführung	Gewinde	für Schlauch mm	SW mm	B mm	C mm	Preis €
107031	3615.018-4	3/2-Wege	G 1/8	4	14	55,0	19,5	32,80
107032	3615.018-6	3/2-Wege	G 1/8	6	14	55,0	22,0	32,80
107033	3615.018-8	3/2-Wege	G 1/8	8	14	55,0	22,5	32,80
107034	3615.014-6	3/2-Wege	G 1/4	6	17	60,0	23,5	36,27
107035	3615.014-8	3/2-Wege	G 1/4	8	17	60,0	24,0	36,27
107036	3615.014-10	3/2-Wege	G 1/4	10	17	60,0	26,5	36,27

Zubehör

Artikel Nr.	Typen Nr.	Beschreibung	Preis €
107037	252 M/S	Sechskant-Gegenmutter / M12x0,75 / Messing vernickelt	1,36



www.riegler.shop

HK und Seitenzahl eingeben (z. B. HK360)

Alle Produktvarianten, Dokumentation und weitere Informationen finden Sie in unserem Online-Shop.

Kleinstdruckregler

PLUS

Kolbendruckregler mit Sekundärentlüftung in Hohlraubenbauweise mit schwenkbarem Ringstück. Der Regler wird direkt in den Verbraucher (z.B. Zylinder, Handlinggeräte etc.) verbunden. Somit kann mit einem speziell dem Einsatz angepassten Arbeitsdruck gearbeitet werden.

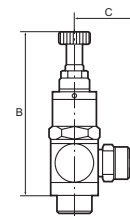
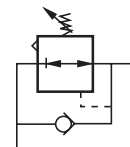

362.018-1/8



362.014-6



3621.014-6



Regelbereich	0 - 8 bar
Eingangsdruck max.	10 bar
Temperaturbereich	0 bis 70 °C
Hohlschraube	Messing vernickelt
Schwenkarm	Messing vernickelt
Regulierschraube	Messing vernickelt
Innenteile	Messing blank
Dichtmaterial	NBR
Unverlierbare Dichtungen	Polyamid glasfaserverstärkt

Kleinstdruckregler, Druckanschluss am Einschraubgewinde, Gewindeanschluss

Artikel Nr.	Typen Nr.	Gewinde	Anschluss	SW mm	B mm	C mm	Preis €
107038	362.018-1/8	G 1/8	G 1/8 IG	15	56,0	16,0	31,47

Kleinstdruckregler, Druckanschluss am Einschraubgewinde, Anschluss Schnellverschraubung

Artikel Nr.	Typen Nr.	Gewinde	für Schlauch mm	SW mm	B mm	C mm	Preis €
107039	362.018-5	G 1/8	5 / 3	15	56,0	25,0	31,47
107040	362.018-6	G 1/8	6 / 4	15	56,0	25,0	31,47
107041	362.018-8	G 1/8	8 / 6	15	56,0	25,0	31,47
107042	362.014-6	G 1/4	6 / 4	17	63,0	26,5	31,47
107043	362.014-8	G 1/4	8 / 6	17	63,0	27,5	31,47
107044	362.014-10	G 1/4	10 / 8	17	63,0	28,5	31,47

Kleinstdruckregler, Druckanschluss am Einschraubgewinde, Anschluss Steckverbindung

Artikel Nr.	Typen Nr.	Gewinde	für Schlauch mm	SW mm	B mm	C mm	Preis €
107045	3621.018-4	G 1/8	4	15	56,0	19,5	31,47
107046	3621.018-6	G 1/8	6	15	56,0	22,0	31,47
107047	3621.018-8	G 1/8	8	15	56,0	22,5	31,47
107048	3621.014-6	G 1/4	6	17	63,0	23,5	31,47
107049	3621.014-8	G 1/4	8	17	63,0	24,0	31,47
107050	3621.014-10	G 1/4	10	17	63,0	26,5	31,47



www.riegler.shop

HK und Seitenzahl eingeben (z. B. HK360)

Alle Produktvarianten, Dokumentation und weitere Informationen finden Sie in unserem Online-Shop.

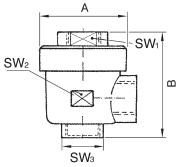

Schnellentlüftungsventile

PLUS

Gehäuse	Messing vernickelt
Membrane	Polyurethan
Betriebsdruck	0,5 - 12 bar
Betriebstemperatur	-20 bis 80 °C
Gewindenorm	G-Gewinde nach DIN EN ISO 228-1



500.12



501.12

Schnellentlüftungsventil

Artikel Nr.	Typen Nr.	Gewinde	SW 1 mm	SW 2 mm	SW 3 mm	A mm	B mm	Preis €
107051	500.18	G 1/8	14	14	14	28,0	42,0	9,57
107052	500.14	G 1/4	19	19	19	33,0	53,0	11,79
107053	500.12	G 1/2	26	26	26	43,0	71,0	19,12

Ersatzmembrane

Artikel Nr.	Typen Nr.	Beschreibung	Preis €
107054	501.18	für Entlüftungsventil G 1/8	2,43
107055	501.14	für Entlüftungsventil G 1/4	2,59
107056	501.12	für Entlüftungsventil G 1/2	3,58

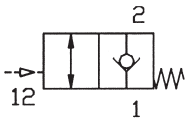

Pneumatisch entsperbare Rückschlagventile

PLUS

Zum Anhalten und Positionieren der Zylinderbewegung:
Liegt ein Steuersignal am Anschluss 3 (siehe Zeichnung) an, kann die Druckluft vom und zum Zylinder fließen. Liegt kein Steuersignal mehr an, so sperrt das Rückschlagventil die Zylinder-Abflucht. Der Zylinder wird angehalten. Die entsperbaren Rückschlagventile werden anstelle der normalen Schlauchanschlüsse direkt an den Zylinder geschraubt.
Hinweis: Der Steuerdruck ist abhängig vom Betriebsdruck.

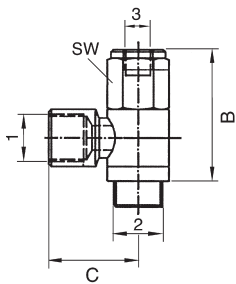

Betriebsdruck	0,3 - 10 bar
Steuerdruck	0,5 - 2,5 bar
Mediumstemperatur max.	60 °C
Umgebungstemperatur max.	60 °C
Material	Messing vernickelt
Dichtmaterial	NBR
Einbaulage	beliebig, Ringstück vor dem Festschrauben positionieren



63.014-14

Pneumatisch entsperbares Rückschlagventil, Anschluss 2 mit Innengewinde

Artikel Nr.	Typen Nr.	Anschluss 1	Anschluss 2	Anschluss 3	B mm	C mm	Preis €
107057	63.018-18	G 1/8	G 1/8	M5	38,0	21,5	47,58
107058	63.014-14	G 1/4	G 1/4	G 1/8	43,0	25,4	55,19
107059	63.038-38	G 3/8	G 3/8	G 1/8	46,0	31,6	67,70
107060	63.012-12	G 1/2	G 1/2	G 1/8	52,0	32,0	104,59



www.riegler.shop

HK und Seitenzahl eingeben (z. B. HK360)

Alle Produktvarianten, Dokumentation und weitere Informationen finden Sie in unserem Online-Shop.

Pneumatisch betätigte Stoppventile

PLUS

Für schnelle Positionier- und Stopp-Funktionen und für Not-Schaltungen (z. B. Not-Aus). Liegt am Anschluss 3 ein Steuersignal an, kann die Druckluft vom und zum Zylinder fließen. Liegt kein Steuersignal mehr an, wird der Druckluftstrom vom und zum Zylinder gesperrt und dadurch der Zylinder in der gewünschten Position gestoppt. Die Stopp-Ventile werden anstelle der normalen Schlauchanschlüsse direkt auf den Zylinder geschraubt.
Hinweis: Der Steuerdruck ist abhängig vom Betriebsdruck.

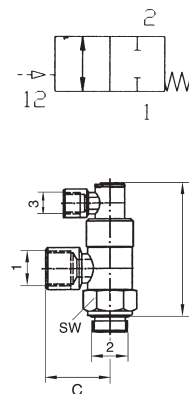

Betriebsdruck max.	10 bar
Steuerdruck	1 - 5 bar
Mediumtemperatur max.	70 °C
Umgebungstemperatur max.	70 °C
Material	Messing vernickelt
Dichtmaterial	NBR
Einbaulage	beliebig, Ringstück nach dem Festschrauben um 360° drehbar

Stoppventil, Anschluss 2 und 3 mit Innengewinde

Artikel Nr.	Typen Nr.	Anschluss 1	Anschluss 2	Anschluss 3	B mm	C mm	Preis €
107061	66.018-18	G 1/8	G 1/8	G 1/8	52,0	21,0	64,48
107062	66.014-14	G 1/4	G 1/4	G 1/8	58,0	25,0	73,06
107063	66.038-38	G 3/8	G 3/8	G 1/8	63,0	31,0	95,73
107064	66.012-12	G 1/2	G 1/2	G 1/8	72,0	40,0	145,71



66.018-18

Stoppventil, Anschluss 2 und 3 als Steckanschluss

Artikel Nr.	Typen Nr.	Anschluss 1	Anschluss 2	Anschluss 3	B mm	C mm	Preis €
107065	67.018-6	G 1/8	6 mm	4 mm	52,0	25,0	67,86
107066	67.014-6	G 1/4	6 mm	4 mm	58,0	28,0	76,03
107067	67.038-8	G 3/8	8 mm	4 mm	63,0	32,0	98,82
107068	67.012-12	G 1/2	12 mm	4 mm	72,0	41,0	137,26



67.018-6



www.riegler.shop

HK und Seitenzahl eingeben (z. B. HK360)

Alle Produktvarianten, Dokumentation und weitere Informationen finden Sie in unserem Online-Shop.



SICHER.

SCHNELLER.

VERKUPPELT.

Einseitig absperrende Einhand-Schnellverschlusskupplungen NW 2,7



Schnellverschlusskupplungen NW 2,7, Messing blank, Serie »R20MS« Seite 472



Einstecktüllen und Nippel, Messing blank Seite 472-473



Schnellverschlusskupplungen NW 2,7, Messing vernickelt, Serie »R20MSV« Seite 473-474



Einstecktüllen und Nippel, Messing vernickelt Seite 474-475



Schnellverschlusskupplungen NW 2,7, Edelstahl 1.4305, Serie »R20ESE« Seite 475-476



Einstecktüllen und Nippel, Edelstahl 1.4305 Seite 476

Einseitig absperrende Einhand-Schnellverschlusskupplungen NW 5



Schnellverschlusskupplungen NW 5, Messing blank, Serie »R21EMS« Seite 477



Einstecktüllen und Nippel, Messing blank Seite 478



Schnellverschlusskupplungen NW 5, Messing vernickelt, Serie »R21EMSv« Seite 479



Einstecktüllen und Nippel, Messing vernickelt Seite 480

Einseitig absperrende Einhand-Schnellverschlusskupplungen NW 5



Schnellverschlusskupplungen NW 5, Messing blank, Serie »R21MS« Seite 481-482



Schnellverschlusskupplungen NW 5, Messing vernickelt, Serie »R21MSV« Seite 482-483



Schnellverschlusskupplungen NW 5, Edelstahl 1.4305, Serie »R21ES« Seite 483-484



Einstecktüllen und Nippel, Edelstahl 1.4305 Seite 484

Einseitig absperrende Einhand-Schnellverschlusskupplungen NW 7,2



Schnellverschlusskupplungen NW 7,2, Messing blank, Serie »R26EMS« Seite 485



Verteiler Seite 486, 493-494



Einstecktüllen und Nippel, Messing blank Seite 486-487



Sortimentsbox Seite 488, 496



Schnellverschlusskupplungen NW 7,2, Messing vernickelt, Serie »R26EMSV« Seite 489



Einstecktüllen und Nippel, Messing vernickelt Seite 490-491

Einseitig absperrende Einhand-Schnellverschlusskupplungen NW 7,2



Nippel und Schlauchtüllen, drehbar, Messing vernickelt Seite 491



Schnellverschlusskupplungen NW 7,2, Messing blank, Serie »R26MS« Seite 492-493



Verteilerdosen, Serie »R26MS« Seite 495



Schnellverschlusskupplungen NW 7,2, Messing vernickelt, Serie »R26MSV« Seite 497-498



Schnellverschlusskupplungen NW 7,2, Edelstahl 1.4305, Serie »R26ES« Seite 498-499



Einstecktüllen und Nippel, Edelstahl 1.4305 Seite 499

Einseitig absperrende Einhand-Schnellverschlusskupplungen NW 7,8



Schnellverschlusskupplungen NW 7,8, Stahl verzinkt, Serie »R25ST« Seite 500-501



Einstecktüllen und Nippel, Stahl verzinkt Seite 501-502



Schnellverschlusskupplungen NW 7,8, Messing vernickelt / Kunststoff, Serie »R16K« Seite 502-503



Einstecktüllen und Nippel, Messing vernickelt Seite 503-504



Einseitig absperrende Einhand-Schnellverschlusskupplungen NW 7,8



Schnellverschlusskupplungen NW 7,8, Edelstahl 1.4305, Serie »R25ES«
Seite 504-505



Einstecktüllen und Nippel, Edelstahl 1.4305
Seite 505

Druckluftverteilersystem »Multi-Link«

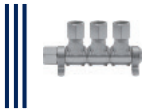

Druckluftverteilersystem »Multi-Link«
Seite 506

Einseitig absperrende Einhand-Schnellverschlusskupplungen NW 10



Schnellverschlusskupplungen NW 10, Stahl / Messing vernickelt, Serie »R27MSV«
Seite 507



Einstecktüllen und Nippel, Stahl gehärtet und vernickelt
Seite 508



Schnellverschlusskupplungen NW 10, Stahl / Messing vernickelt, Serie »R27EMSV«
Seite 509

Einseitig absperrende Einhand-Schnellverschlusskupplungen NW 12



Schnellverschlusskupplungen NW 12, Messing blank, Serie »R12MS«
Seite 510



Einstecktüllen und Nippel, Messing blank
Seite 510-511

Einseitig absperrende Einhand-Schnellverschlusskupplungen NW 19



Schnellverschlusskupplungen NW 19, Messing blank, Serie »R39MS«
Seite 512



Einstecktüllen und Nippel, Messing blank
Seite 512-513

Beidseitig absperrende Einhand-Schnellverschlusskupplungen



Schnellverschlusskupplungen NW 5, Messing blank, Serie »R21BA«
Seite 514



Einstecktüllen und Nippel NW 5, Messing blank
Seite 514-515



Schnellverschlusskupplungen NW 7,2, Messing blank, Serie »R26BA«
Seite 515-516



Einstecktüllen und Nippel NW 7,2 - NW 7,8, Messing blank
Seite 516

Sicherheitskupplungen NW 7,4



Sicherheitskupplungen NW 7,4, Serie »R26K«
Seite 517



Einstecktüllen und Nippel, Stahl gehärtet und verzinkt
Seite 518

Sicherheitskupplungen NW 7,6



Sicherheitskupplungen NW 7,6, Serie »R320ST«
Seite 519

Sicherheitskupplungen NW 7,6



Einstecktüllen und Nippel, Stahl gehärtet und verzinkt
Seite 520

Sicherheitskupplungen NW 7,8



Sicherheitskupplungen NW 7,8
Seite 521



Einstecktüllen und Nippel, Stahl gehärtet und verzinkt
Seite 521-522



Sicherheitskupplungen NW 7,8, Serie »R125MSV«
Seite 522-523



Einstecktüllen und Nippel, Messing vernickelt
Seite 523-524

Sicherheitskupplungen NW 10



Sicherheitskupplungen NW 10, Serie »R410ST«
Seite 525



Einstecktüllen und Nippel, Stahl gehärtet und verzinkt
Seite 526

Sicherheitskupplungen Druckknopf-ausführung



Druckknopf-Sicherheitskupplungen NW 5,5 gemäß ARO 210, Serie »R244AAL«
Seite 527



Einstecktüllen und Nippel, ARO 210, Stahl gehärtet und verzinkt
Seite 527-528

**Sicherheitskupplungen
Druckknopfausführung**

 Druckknopf-Sicherheitskupplungen
NW 6 gemäß ISO 6150 C,
Serie »R107S.06«
Seite 528-529

 Einstecktüllen und Nippel
NW 6, ISO 6150 C, Edelstahl
Seite 529

 Druckknopf-Sicherheitskupplungen
NW 7,4, Serie »DKSK«
Seite 530

 Einstecktüllen und Nippel,
Stahl gehärtet und verzinkt
Seite 531

 Verteilerdosen
Seite 532

 Druckknopf-Sicherheitskupplungen
NW 7,4, Edelstahl 1.4404,
Serie »R244ES«
Seite 533

 Einstecktüllen und Nippel,
Edelstahl 1.4305
Seite 534

 Druckknopf-Sicherheitskupplungen
NW 8 gemäß ISO 6150 C,
Serie »R107S.08«
Seite 535

 Einstecktüllen und Nippel
NW 8, ISO 6150 C, Edelstahl
Seite 536

 Druckknopf-Sicherheitskupplungen
NW 11 gemäß ISO 6150 C,
Serie »R107S.11«
Seite 537

 Einstecktüllen und Nippel
NW 11, ISO 6150 C, Edelstahl
Seite 538

Sicherheitskupplungen Drehausführung

 Dreh-Sicherheitskupplungen
NW 6 gemäß ISO 6150 C,
Serie »R-SV1«
Seite 539

 Einstecktüllen und Nippel
NW 6, ISO 6150 C, Stahl,
QPQ behandelt
Seite 540

 Dreh-Sicherheitskupplungen
NW 8 gemäß ISO 6150 C,
Serie »R-SV2«
Seite 541

 Einstecktüllen und Nippel
NW 8, ISO 6150 C, Stahl,
QPQ behandelt
Seite 542

 Einstecktüllen und Nippel
NW 8, ISO 6150 C,
Stahl gehärtet und verzinkt,
Stahl, QPQ behandelt
Seite 542-543

**Sicherheitskupplungen
Schwenkausführung**

 Schwenk-Sicherheitskupplungen
NW 7,2, Serie »R-SC/C«
Seite 544

 Einstecktüllen und Nippel
NW 7,2, Stahl gehärtet und
verzinkt
Seite 545

 Verteilerdosen, Serie »R-SC/C«
Seite 546

Unverwechselbare Kupplungen

 Schnellverschlusskupplungen
NW 5, Serie »R21UV«
Seite 547

 Einstecktüllen und Nippel
NW 5
Seite 548

Unverwechselbare Kupplungen

 Schnellverschlusskupplungen
NW 7,8, Serie »R26UV«
Seite 549

 Einstecktüllen und Nippel
NW 7,8
Seite 550

**Hydraulikkupplungen
beidseitig absperrend**

 Messing blank
Seite 551

 Kunststoff POM (Delrin)
Seite 552

 nach ISO 7241-1, Serie A
Seite 553-554

 nach ISO 7241-1, Serie B
Seite 555-556

 Edelstahl 1.4305
Seite 557

GEKA-Kupplungen

 Messing blank
Seite 558-559

 für Trinkwasser, Messing
blank
Seite 560

 Edelstahl
Seite 561

Klauenkupplungen (Kompressorenkupplungen)



Standardausführung
nach DIN 3489
Seite 562-563



Sicherheitsausführung
nach DIN 3238
Seite 564



Zubehör
Seite 565

Temperierkupplungen



Messing, Steckermaß 9 mm
Seite 566-567



Messing, Steckermaß 13 mm
Seite 568-569



Zubehör
Seite 570

KAMLOK-Schlauchkupplungen



Aluminium
Seite 571-572



Edelstahl 1.4401
Seite 573-575

Storz-Kupplungen



Aluminium
Seite 576-578

Storz-Kupplungen



Edelstahl V4A
Seite 579-581

Notizen

A large grid of small dots for taking notes, covering most of the page.



NW	RIEGLER Serienbezeichnung	Vergleichbar mit	Werkstoff					Technische Eigenschaften		
			ab Seite	Messing/ Messing vernickelt	Aluminium	Stahl	Edelstahl	max. Betriebsdruck [bar]	Temperaturbereich [°C]	Durchfluss in l/min bei 6 bar und $\Delta p = 0,5$ bar
Steckerprofil: EURO										
2,7	R20MS / R20MSV	Aventics CP1-NW 2,7 / EWO 310 / FESTO KD2 / Landefeld KDG NW 2,7 / Lüdecke ESMC / Parker 20 / Walther 06-003	472	•				35	-20 bis 100	165
	R20ESE		475				•	35	-20 bis 200	120
5	R21MS / R21MSV	FESTO KD3 / Landefeld KDG NW 5,0 / Lüdecke ESM / Rectus 21, 90	481	•				35	-20 bis 100	560
	R21EMS / R21EMSV		477	•				35	-20 bis 100	560
	R21ES		483				•	35	-15 bis 200	560
	R21BA		514	•				35	-20 bis 100	310
	R21UV		547	•				35	-20 bis 100	560
7,2-7,8	R26MS / R26MSV	Atlas Copco ERGOQIC08E, QIC10E, QIC10SE / Camozzi 5080-5180 / Cejn 320 / FESTO KDS6, KD4 / JWL 520, 530 / Landefeld KDG NW 7,2, KDGC NW7, KDGSIP NW7 / Lüdecke ESPN, ESIS, ES, ESI / Prevost ESI07 / Rectus 25, 26, 1600, 1625 / RTC 463, 025	492	•				35	-20 bis 100	1000
	R26EMS / R26EMSV		485	•				35	-20 bis 100	1000
	R26ES		498				•	35	-25 bis 200	1000
	R26BA		515	•				35	-20 bis 100	700
	R26UV		549	•				35	-20 bis 100	1800
	R16K		502	•				35	-20 bis 40	2100
	R25ST		500			•		35	-20 bis 100	2000
	R25ES		504				•	35	-15 bis 200	1800
	R26K		517	•				12	-20 bis 60	1300
	DKSK		530		•			12	-20 bis 70	1600*
	R244ES		533				•	12	-20 bis 150	1600*
	R-SC/C		544			•		25	-20 bis 100	2300
	R320ST		519			•		16	-20 bis 100	2250
	R125MSV		522	•				20	-20 bis 100	2050
10	R27MSV	Atlas Copco ERGOQIC15E, QIC15E, QIC15SE / Cejn 410 / Landefeld KDG NW10 / Lüdecke ESIG / Rectus 27 / RTC 027	507	•				35	-20 bis 100	3600
	R27EMSV		509	•				35	-20 bis 100	3500
	R410ST		525			•		16	-20 bis 100	4000
12	R12MS	EWO 254 / Landefeld KDG NW12	510	•				16	-10 bis 50	4150
19	R39MS	Landefeld KDG NW19 / Lüdecke ESG / Rectus 39	512	•				35	-20 bis 100	8700

* bei 6 bar und $\Delta p = 1,0$ bar

Technische Eigenschaften				Medien						Ausführung					
Freier Durchgang	Einseitig absperrend	Beidseitig absperrend	Dichtung	Druckluft	Flüssigkeiten	nicht giftige und nicht aggressive Gase	Chemikalien – Prüfung im Einzelfall erforderlich	Aggressive Medien – Prüfung im Einzelfall erforderlich	Flüssiggase	Schiebekupplung	Druckknopfkupplung	Schwenkkupplung	Drehkupplung	Unverwechselbare Kupplung	Sicherheitskupplung
	•		NBR	•	•	•				•					
	•		FKM	•	•	•				•					
	•		NBR	•	•	•				•					
	•		NBR	•	•	•				•					
	•		FKM	•	•	•	•	•		•					
		•	NBR	•	•	•			•	•					
	•		NBR	•	•	•				•				•	
	•		NBR	•	•	•				•					
	•		NBR	•	•	•				•					
	•		NBR	•	•	•				•					
	•		FKM	•	•	•	•	•		•					
		•	NBR	•	•	•			•	•					
	•		NBR	•	•	•				•				•	
	•		NBR	•	•	•				•					
	•		FKM	•	•	•	•	•		•					
•			NBR	•		•						•			•
	•		NBR	•		•				•					•
	•		NBR	•		•				•					•
	•		NBR	•	•	•				•					
	•		NBR	•	•	•				•					
	•		NBR	•		•				•					•
	•		NBR	•	•	•				•					
	•		NBR	•	•	•				•					



NW	RIEGLER Serienbezeichnung	Vergleichbar mit	ab Seite	Werkstoff			Technische Eigenschaften			
				Messing/ Messing vernickelt	Aluminium	Stahl	Edelstahl	max. Betriebsdruck [bar]	Temperaturbereich [°C]	Durchfluss in l/min bei 6 bar und $\Delta p = 0,5$ bar
Steckerprofil: ISO 6150 C										
6	R-SV1	Prevost CSI06 / Rectus 18, 14KE / RTC 461.06, 17106 / Stäubli RCS06, RSI06	539			•		25	-20 bis 100	630
	R107S.06		528				•	12	-20 bis 200	1150*
8	R-SV2	Prevost CSI08 / Rectus 84 / RTC 461.08, 171.08 / Stäubli RCS08, RSI08	541			•		25	-20 bis 100	1200
	R107S.08		535				•	16	-20 bis 200	2080*
11	R107S.11	Prevost ISG11, CSM / RTC 461.11 7 / Stäubli RCS11, RSI11	537				•	16	-20 bis 200	4500*
Steckerprofil: ARO 210										
5,5	R244AAL	Cejn 300 / EWO 312 / Hansen 210 / JWL 522, 532 / Lüdecke ESO, ESOI / Prevost ASI06 / Rectus 14, 22 / RTC 462, 171.11	527		•			12	-20 bis 70	1080*

* bei 6 bar und $\Delta p = 1,0$ bar

Technische Eigenschaften				Medien						Ausführung					
Freier Durchgang	Einseitig absperrend	Beidseitig absperrend	Dichtung	Druckluft	Flüssigkeiten	nicht giftige und nicht aggressive Gase	Chemikalien – Prüfung im Einzelfall erforderlich	Aggressive Medien – Prüfung im Einzelfall erforderlich	Flüssiggase	Schiebekupplung	Druckknopfkupplung	Schwenkkupplung	Drehkupplung	Unverwechselbare Kupplung	Sicherheitskupplung
	•		NBR	•		•							•		•
	•		FKM	•		•	•	•			•				•
	•		NBR	•		•							•		•
	•		FKM	•		•	•	•			•				•
	•		FKM	•		•	•	•			•				•
	•		NBR	•		•					•				•





Schnellverschlusskupplungen NW 2,7

Serie »R20MS«

EASY

Einseitig absperrende Einhand-Schnellverschlusskupplung mit extrem kleinen Baumaßen und großem Durchgang bei geringem Druckabfall.

Um Verletzungen oder den "Peitschenhiebeeffect" zu vermeiden, empfehlen wir den Stecknippel beim Entkuppeln mit einer Hand festzuhalten.

Einsatzgebiete: Pneumatik, Maschinen- und Anlagenbau, Mess-, Regel- und Steuerungstechnik, Fertigungsindustrie, Medizintechnik, Chemie-/ Pharmaindustrie, Automotive.

Betriebsdruck	0 - 35 bar, max. statischer Betriebsdruck (ohne Pulsation)
Mediumtemperatur	-20 bis 100 °C
Umgebungstemperatur	-20 bis 100 °C
Durchfluss	165 l/min (Luft)
Durchflusswertmessung	bei 6 bar und $\Delta p = 0,5$ bar
Gehäuse	Messing blank
Hülse	Messing blank
Ventilkörper	Messing blank
Feder	nichtrostender Stahl
Sprengring	nichtrostender Stahl
Kugel	nichtrostender Stahl
Dichtmaterial	NBR



243.08/2

Schnellverschlusskupplung NW 2,7, Messing blank, Außengewinde

Artikel Nr.	Typen Nr.	Anschluss	Länge mm	SW mm	Preis €
107069	243.08/1	M5 AG	26,0	9	7,35
107070	243.08/2	G 1/8 AG	28,0	11	7,66



243.08/4

Schnellverschlusskupplung NW 2,7, Messing blank, Innengewinde

Artikel Nr.	Typen Nr.	Anschluss	Länge mm	SW mm	Preis €
107071	243.08/3	M5 IG	25,0	9	7,35
107072	243.08/4	G 1/8 IG	28,0	12	7,66



243.08/6

Schnellverschlusskupplung NW 2,7, Messing blank mit Schlauchtülle

Artikel Nr.	Typen Nr.	Anschluss	Länge mm	Preis €
107073	243.08/5	LW 3	35,0	7,98
107074	243.08/6	LW 4	35,0	7,98



243.08/8

Schnellverschlusskupplung NW 2,7, Messing blank mit Schlauchanschluss

Artikel Nr.	Typen Nr.	Anschluss	Länge mm	Preis €
107075	243.08/7	Schlauchanschluss 4x3	34,0	8,48
107076	243.08/8	Schlauchanschluss 5x3	34,0	8,48
107077	243.08/9	Schlauchanschluss 6x4	34,0	8,48

Einstecktüllen für Kupplungen NW 2,7

Messing blank



243.09/2

Einstecktülle für Kupplungen NW 2,7, Messing blank

Artikel Nr.	Typen Nr.	Anschluss	Länge mm	Preis €
107078	243.09/1	LW 3	24,0	1,03
107079	243.09/2	LW 4	24,0	1,03



www.riegler.shop

HK und Seitenzahl eingeben (z. B. HK360)

Alle Produktvarianten, Dokumentation und weitere Informationen finden Sie in unserem Online-Shop.

Nippel für Kupplungen NW 2,7

Messing blank

Nippel für Kupplungen NW 2,7, Messing blank, für Schlauch

Artikel Nr.	Typen Nr.	Anschluss	Länge mm	SW mm	Preis €
107080	243.09/3	für Schlauch 4x3	25,0	7	2,19
107081	243.09/4	für Schlauch 5x3	25,0	7	2,19
107082	243.09/5	für Schlauch 6x4	25,0	8	1,87

Nippel für Kupplungen NW 2,7, Messing blank, Außengewinde

Artikel Nr.	Typen Nr.	Anschluss	Länge mm	SW mm	Preis €
107083	243.09/6	M5 AG	18,0	7	2,19
107084	243.09/7	G 1/8 AG	20,0	11	2,49

Nippel für Kupplungen NW 2,7, Messing blank, Innengewinde

Artikel Nr.	Typen Nr.	Anschluss	Länge mm	SW mm	Preis €
107085	243.09/8	M5 IG	17,0	7	2,49
107086	243.09/9	G 1/8 IG	19,0	12	2,49



243.09/7



243.09/9

Schnellverschlusskupplungen NW 2,7

Serie »R20MSV«

EASY

Einseitig absperrende Einhand-Schnellverschlusskupplung mit extrem kleinen Baumaßen und großem Durchgang bei geringem Druckabfall.

Um Verletzungen oder den "Peitschenhiebeeffect" zu vermeiden, empfehlen wir den Stecknippel beim Entkuppeln mit einer Hand festzuhalten.

Einsatzgebiete: Pneumatik, Maschinen- und Anlagenbau, Mess-, Regel- und Steuerungstechnik, Fertigungsindustrie, Medizintechnik, Chemie-/ Pharmaindustrie, Automotive.

Betriebsdruck	0 - 35 bar, max. statischer Betriebsdruck (ohne Pulsation)
Mediumtemperatur	-20 bis 100 °C
Umgebungstemperatur	-20 bis 100 °C
Durchfluss	165 l/min (Luft)
Durchflusswertmessung	bei 6 bar und $\Delta p = 0,5$ bar
Gehäuse	Messing vernickelt
Hülse	Messing vernickelt
Ventilkörper	Messing vernickelt
Feder	nichtrostender Stahl
Sprengring	nichtrostender Stahl
Kugel	nichtrostender Stahl
Dichtmaterial	NBR

Schnellverschlusskupplung NW 2,7, Messing vernickelt, Außengewinde

Artikel Nr.	Typen Nr.	Anschluss	Länge mm	SW mm	Preis €
107087	243.08/1-N	M5 AG	26,0	9	9,59
107088	243.08/2-N	G 1/8 AG	28,0	11	9,59



243.08/2-N

Schnellverschlusskupplung NW 2,7, Messing vernickelt, Innengewinde

Artikel Nr.	Typen Nr.	Anschluss	Länge mm	SW mm	Preis €
107089	243.08/3-N	M5 IG	25,0	9	12,01
107090	243.08/4-N	G 1/8 IG	28,0	12	9,59



243.08/4-N



www.riegler.shop

HK und Seitenzahl eingeben (z. B. HK360)

Alle Produktvarianten, Dokumentation und weitere Informationen finden Sie in unserem Online-Shop.



Schnellverschlusskupplungen NW 2,7

Serie »R20MSV«

EASY



243.08/6-N

Schnellverschlusskupplung NW 2,7, Messing vernickelt mit Schlauchtülle

Artikel Nr.	Typen Nr.	Anschluss	Länge mm	Preis €
107091	243.08/5-N	LW 3	35,0	10,83
107092	243.08/6-N	LW 4	35,0	10,83



243.08/8-N

Schnellverschlusskupplung NW 2,7, Messing vernickelt mit Schlauchanschluss

Artikel Nr.	Typen Nr.	Anschluss	Länge mm	Preis €
107093	243.08/7-N	Schlauchanschluss 4x3	34,0	10,83
107094	243.08/8-N	Schlauchanschluss 5x3	34,0	10,83
107095	243.08/9-N	Schlauchanschluss 6x4	34,0	14,77



243.08/10-N

Schnellverschlusskupplung NW 2,7, Messing vernickelt, mit push-in Anschluss

Artikel Nr.	Typen Nr.	Anschluss	Länge mm	SW mm	Preis €
107096	243.08/10-N	4 mm	35,0	10	14,71

Einstecktüllen für Kupplungen NW 2,7

Messing vernickelt



243.09/2-N

Einstecktülle für Kupplungen NW 2,7, Messing vernickelt

Artikel Nr.	Typen Nr.	Anschluss	Länge mm	Preis €
107097	243.09/1-N	LW 3	24,0	1,20
107098	243.09/2-N	LW 4	24,0	1,20

Nippel für Kupplungen NW 2,7

Messing vernickelt



243.09/5-N

Nippel für Kupplungen NW 2,7, Messing vernickelt, für Schlauch

Artikel Nr.	Typen Nr.	Anschluss	Länge mm	SW mm	Preis €
107099	243.09/3-N	für Schlauch 4x3	25,0	7	2,70
107100	243.09/4-N	für Schlauch 5x3	25,0	7	4,38
107101	243.09/5-N	für Schlauch 6x4	25,0	8	3,04



243.09/6-N

Nippel für Kupplungen NW 2,7, Messing vernickelt, Außengewinde

Artikel Nr.	Typen Nr.	Anschluss	Länge mm	SW mm	Preis €
107102	243.09/6-N	M5 AG	18,0	7	2,02
107103	243.09/7-N	G 1/8 AG	20,0	11	3,04



www.riegler.shop

HK und Seitenzahl eingeben (z. B. HK360)

Alle Produktvarianten, Dokumentation und weitere Informationen finden Sie in unserem Online-Shop.

Nippel für Kupplungen NW 2,7

Messing vernickelt

Nippel für Kupplungen NW 2,7, Messing vernickelt, Innengewinde					
Artikel Nr.	Typen Nr.	Anschluss	Länge mm	SW mm	Preis €
107104	243.09/8-N	M5 IG	17,0	7	2,50
107105	243.09/9-N	G 1/8 IG	19,0	12	5,06



243.09/8-N

Einstecknippel push-in für Kupplungen NW 2,7, Messing vernickelt					
Artikel Nr.	Typen Nr.	Anschluss	Länge mm	SW mm	Preis €
107106	243.09/10-N	push-in, 4 mm	25,0	10	6,58



243.09/10-N

Schnellverschlusskupplungen NW 2,7

Serie »R20ESE«

Einseitig absperrende Einhand-Schnellverschlusskupplung mit extrem kleinen Baumaßen und großem Durchgang bei geringem Druckabfall.

Um Verletzungen oder den "Peitschenhiebeeffect" zu vermeiden, empfehlen wir den Stecknippel beim Entkuppeln mit einer Hand festzuhalten.

Einsatzgebiete: Pneumatik, Maschinen- und Anlagenbau, Mess-, Regel- und Steuerungstechnik, Fertigungsindustrie, Medizintechnik, Chemie-/ Pharmaindustrie, Automotive, Nahrungsmitteltechnik, Offshore.



Betriebsdruck	0 - 35 bar, max. statischer Betriebsdruck (ohne Pulsation)
Mediumtemperatur	-20 bis 200 °C
Umgebungstemperatur	-20 bis 200 °C
Durchfluss	120 l/min (Luft)
Durchflusswertmessung	bei 6 bar und $\Delta p = 1$ bar
Gehäuse	Edelstahl 1.4305
Hülse	Edelstahl 1.4305
Ventilkörper	Edelstahl 1.4305
Feder	Edelstahl 1.4310
Sprengring	Edelstahl 1.4310
Kugel	Edelstahl 1.4034
Dichtmaterial	FPM

Schnellverschlusskupplung NW 2,7, Edelstahl 1.4305, Außengewinde					
Artikel Nr.	Typen Nr.	Anschluss	Länge mm	SW mm	Preis €
156204	243.08/1-ES-E	M5 AG	26,0	9	87,63
156205	243.08/2-ES-E	G 1/8 AG	28,0	11	74,04



243.08/2-ES-E

Schnellverschlusskupplung NW 2,7, Edelstahl 1.4305, Innengewinde					
Artikel Nr.	Typen Nr.	Anschluss	Länge mm	SW mm	Preis €
156206	243.08/3-ES-E	M5 IG	26,0	9	87,63
156207	243.08/4-ES-E	G 1/8 IG	28,0	12	92,57



243.08/4-ES-E

Schnellverschlusskupplung NW 2,7, Edelstahl 1.4305 mit Schlauchtülle					
Artikel Nr.	Typen Nr.	Anschluss	Länge mm	Preis €	
156208	243.08/5-ES-E	LW 3	34,0	95,12	
156209	243.08/6-ES-E	LW 4	34,0	95,12	



243.08/6-ES-E



www.riegler.shop

HK und Seitenzahl eingeben (z. B. HK360)

Alle Produktvarianten, Dokumentation und weitere Informationen finden Sie in unserem Online-Shop.



Schnellverschlusskupplungen NW 2,7

Serie »R20ESE«



243.08/8-ES-E

Schnellverschlusskupplung NW 2,7, Edelstahl 1.4305 mit Schlauchanschluss

Artikel Nr.	Typen Nr.	Anschluss	Länge mm	SW mm	Preis €
156210	243.08/7-ES-E	Schlauchanschluss 4x3	33,0	9	102,78
156211	243.08/8-ES-E	Schlauchanschluss 5x3	33,0	9	102,78
156212	243.08/9-ES-E	Schlauchanschluss 6x4	33,0	9	102,78

Einstecktüllen für Kupplungen NW 2,7

Edelstahl 1.4305



243.09/2-ES-E

Einstecktülle für Kupplungen NW 2,7, Edelstahl 1.4305

Artikel Nr.	Typen Nr.	Anschluss	Länge mm	Preis €
156255	243.09/1-ES-E	LW 3	24,0	9,91
156256	243.09/2-ES-E	LW 4	24,0	9,91

Nippel für Kupplungen NW 2,7

Edelstahl 1.4305



243.09/5-ES-E

Nippel für Kupplungen NW 2,7, Edelstahl 1.4305, für Schlauch

Artikel Nr.	Typen Nr.	Anschluss	Länge mm	SW mm	Preis €
156257	243.09/3-ES-E	für Schlauch 4x3	25,0	9	22,57
156258	243.09/4-ES-E	für Schlauch 5x3	25,0	9	22,57
156259	243.09/5-ES-E	für Schlauch 6x4	25,0	9	22,57



243.09/6-ES-E

Nippel für Kupplungen NW 2,7, Edelstahl 1.4305, Außengewinde

Artikel Nr.	Typen Nr.	Anschluss	Länge mm	SW mm	Preis €
156260	243.09/6-ES-E	M5 AG	18,0	7	26,47
156261	243.09/7-ES-E	G 1/8 AG	20,0	11	25,66



243.09/8-ES-E

Nippel für Kupplungen NW 2,7, Edelstahl 1.4305, Innengewinde

Artikel Nr.	Typen Nr.	Anschluss	Länge mm	SW mm	Preis €
156262	243.09/8-ES-E	M5 IG	17,0	7	26,43
156263	243.09/9-ES-E	G 1/8 IG	19,0	12	25,66



www.riegler.shop

HK und Seitenzahl eingeben (z. B. HK360)

Alle Produktvarianten, Dokumentation und weitere Informationen finden Sie in unserem Online-Shop.

Schnellverschlusskupplungen NW 5

Serie »R21EMS«, Typ connect line

EASY

Preiswerte, einseitig absperrende Einhand-Schnellverschlusskupplung mit kleinen Baumaßen und großem Durchgang bei geringem Druckabfall.

Um Verletzungen oder den "Peitschenhiebeeffect" zu vermeiden, empfehlen wir den Stecknippel beim Entkuppeln mit einer Hand festzuhalten.

Einsatzgebiete: Pneumatik, Mess-, Regel- und Steuerungstechnik, Fertigungsindustrie, Medizintechnik, Chemie-/ Pharmaindustrie, Automotive, Nahrungsmitteltechnik.



Betriebsdruck	0 - 35 bar, max. statischer Betriebsdruck (ohne Pulsation)
Mediumtemperatur	-20 bis 100 °C
Umgebungstemperatur	-20 bis 100 °C
Durchfluss	560 l/min (Luft)
Durchflusswertmessung	bei 6 bar und $\Delta p = 0,5$ bar
Gehäuse	Messing blank
Hülse	Messing blank
Ventilkörper	Messing blank
Feder	nichtrostender Stahl
Sprengring	nichtrostender Stahl
Verriegelungsstifte	nichtrostender Stahl
Dichtmaterial	NBR

Schnellverschlusskupplung NW 5, Messing blank, Außengewinde

Artikel Nr.	Typen Nr.	Anschluss	Länge mm	SW mm	Preis €
115620	243.18-E	G 1/8 AG	35,9	14	4,16
115622	243.19-E	G 1/4 AG	37,4	17	4,16
115624	243.19/S-E	G 3/8 AG	37,4	19	4,16



243.19-E

Schnellverschlusskupplung NW 5, Messing blank, Innengewinde

Artikel Nr.	Typen Nr.	Anschluss	Länge mm	SW mm	Preis €
115626	243.20-E	G 1/8 IG	35,9	14	4,16
115628	243.21-E	G 1/4 IG	37,4	17	4,16
115630	243.21/S-E	G 3/8 IG	37,4	19	4,16



243.21-E

Schnellverschlusskupplung NW 5, Messing blank mit Schlauchtülle

Artikel Nr.	Typen Nr.	Anschluss	Länge mm	SW mm	Preis €
115634	243.25-E	LW 4	41,9	14	4,41
115636	243.26-E	LW 6	46,9	14	4,41
115638	243.26/S-E	LW 9	46,9	14	4,41



243.26-E

Schnellverschlusskupplung NW 5, Messing blank mit Schlauchanschluss

Artikel Nr.	Typen Nr.	Anschluss	Länge mm	SW mm	Preis €
115640	243.27-E	Schlauchanschluss 6x4	42,4	14	4,89
115642	243.28-E	Schlauchanschluss 8x6	42,4	14	4,89



243.27-E



www.riegler.shop

HK und Seitenzahl eingeben (z. B. HK360)

Alle Produktvarianten, Dokumentation und weitere Informationen finden Sie in unserem Online-Shop.

Einstecktüllen für Kupplungen NW 5

Messing blank



243.16

Einstecktülle für Kupplungen NW 5, Messing blank

Artikel Nr.	Typen Nr.	Anschluss	Länge mm	Preis €
107145	243.16	LW 4	27,0	1,19
107146	243.17	LW 6	32,0	1,19
107147	243.17/S	LW 9	34,0	1,19

Nippel für Kupplungen NW 5

Messing blank



243.032

Nippel für Kupplungen NW 5, Messing blank, Außengewinde

Artikel Nr.	Typen Nr.	Anschluss	Länge mm	SW mm	Preis €
107148	243.031	G 1/8 AG	25,0	14	1,72
107149	243.032	G 1/4 AG	26,0	17	1,72
107150	243.032/S	G 3/8 AG	27,0	19	1,72



243.034

Nippel für Kupplungen NW 5, Messing blank, Innengewinde

Artikel Nr.	Typen Nr.	Anschluss	Länge mm	SW mm	Preis €
107151	243.033	G 1/8 IG	25,0	14	1,67
107152	243.034	G 1/4 IG	26,0	17	1,67
107153	243.034/S	G 3/8 IG	26,0	19	1,67



243.29

Nippel für Kupplungen NW 5, Messing blank, für Schlauch

Artikel Nr.	Typen Nr.	Anschluss	Länge mm	SW mm	Preis €
107154	243.29	für Schlauch 6x4	32,0	12	2,82
107155	243.30	für Schlauch 8x6	32,0	14	2,11



243.39

Nippel für Kupplungen NW 5, Messing blank, für Schlauch mit Überwurfmutter und Knickschutzfeder

Artikel Nr.	Typen Nr.	Anschluss	Länge mm	SW mm	Preis €
107156	243.39	für Schlauch 6x4 mit Überwurfmutter und Knickschutzfeder	110,0	12	4,33
107157	243.39/1	für Schlauch 8x6 mit Überwurfmutter und Knickschutzfeder	120,0	14	5,25



www.riegler.shop

HK und Seitenzahl eingeben (z. B. HK360)

Alle Produktvarianten, Dokumentation und weitere Informationen finden Sie in unserem Online-Shop.

Schnellverschlusskupplungen NW 5

Serie »R21EMSV«, Typ connect line

EASY

Preiswerte, einseitig absperrende Einhand-Schnellverschlusskupplung mit kleinen Baumaßen und großem Durchgang bei geringem Druckabfall.

Um Verletzungen oder den "Peitschenhiebeeffect" zu vermeiden, empfehlen wir den Stecknippel beim Entkuppeln mit einer Hand festzuhalten.

Einsatzgebiete: Pneumatik, Mess-, Regel- und Steuerungstechnik, Fertigungsindustrie, Medizintechnik, Chemie-/ Pharmaindustrie, Automotive, Nahrungsmitteltechnik.



Betriebsdruck	0 - 35 bar, max. statischer Betriebsdruck (ohne Pulsation)
Mediumtemperatur	-20 bis 100 °C
Umgebungstemperatur	-20 bis 100 °C
Durchfluss	560 l/min (Luft)
Durchflusswertmessung	bei 6 bar und $\Delta p = 0,5$ bar
Gehäuse	Messing vernickelt
Hülse	Messing vernickelt
Ventilkörper	Messing vernickelt
Feder	nichtrostender Stahl
Sprengring	nichtrostender Stahl
Verriegelungsstifte	nichtrostender Stahl
Dichtmaterial	NBR

Schnellverschlusskupplung NW 5, Messing vernickelt, Außengewinde

Artikel Nr.	Typen Nr.	Anschluss	Länge mm	SW mm	Preis €
115621	243.18-N E	G 1/8 AG	35,9	14	5,78
115623	243.19-N E	G 1/4 AG	37,4	17	5,78
115625	243.19/S-N E	G 3/8 AG	37,4	19	6,11



243.19-N E

Schnellverschlusskupplung NW 5, Messing vernickelt, Innengewinde

Artikel Nr.	Typen Nr.	Anschluss	Länge mm	SW mm	Preis €
115627	243.20-N E	G 1/8 IG	35,9	14	5,78
115629	243.21-N E	G 1/4 IG	37,4	17	5,78
115631	243.21/S-N E	G 3/8 IG	37,4	19	6,11



243.21-N E

Schnellverschlusskupplung NW 5, Messing vernickelt mit Schlauchtülle

Artikel Nr.	Typen Nr.	Anschluss	Länge mm	SW mm	Preis €
115635	243.25-N E	LW 4	41,9	14	5,78
115637	243.26-N E	LW 6	46,9	14	5,78
115639	243.26/S-N E	LW 9	46,9	14	5,78



243.26-N E

Schnellverschlusskupplung NW 5, Messing vernickelt mit Schlauchanschluss

Artikel Nr.	Typen Nr.	Anschluss	Länge mm	SW mm	Preis €
115641	243.27-N E	Schlauchanschluss 6x4	42,4	14	6,58
115643	243.28-N E	Schlauchanschluss 8x6	42,4	14	6,58



243.27-N E



www.riegler.shop

HK und Seitenzahl eingeben (z. B. HK360)

Alle Produktvarianten, Dokumentation und weitere Informationen finden Sie in unserem Online-Shop.

Einstecktüllen für Kupplungen NW 5

Messing vernickelt



243.17-N

Einstecktülle für Kupplungen NW 5, Messing vernickelt

Artikel Nr.	Typen Nr.	Anschluss	Länge mm	Preis €
107177	243.16-N	LW 4	27,0	1,99
107178	243.17-N	LW 6	32,0	1,99
107179	243.17/S-N	LW 9	34,0	1,99

Nippel für Kupplungen NW 5

Messing vernickelt



243.032-N

Nippel für Kupplungen NW 5, Messing vernickelt, Außengewinde

Artikel Nr.	Typen Nr.	Anschluss	Länge mm	SW mm	Preis €
107184	243.031-N	G 1/8 AG	25,0	14	2,15
107185	243.032-N	G 1/4 AG	26,0	17	2,15
107186	243.032/S-N	G 3/8 AG	27,0	19	3,20



243.034-N

Nippel für Kupplungen NW 5, Messing vernickelt, Innengewinde

Artikel Nr.	Typen Nr.	Anschluss	Länge mm	SW mm	Preis €
107187	243.033-N	G 1/8 IG	25,0	14	2,15
107188	243.034-N	G 1/4 IG	26,0	17	2,15
107189	243.034/S-N	G 3/8 IG	26,0	19	3,20



243.29-N

Nippel für Kupplungen NW 5, Messing vernickelt, für Schlauch

Artikel Nr.	Typen Nr.	Anschluss	Länge mm	SW mm	Preis €
107180	243.29-N	für Schlauch 6x4	32,0	14	3,05
107181	243.30-N	für Schlauch 8x6	32,0	14	3,05



243.39/1-N

Nippel für Kupplungen NW 5, Messing vernickelt, für Schlauch mit Überwurfmutter und Knickschutzfeder

Artikel Nr.	Typen Nr.	Anschluss	Länge mm	SW mm	Preis €
107182	243.39-N	für Schlauch 6x4 mit Überwurfmutter und Knickschutzfeder	110,0	12	5,50
107183	243.39/1-N	für Schlauch 8x6 mit Überwurfmutter und Knickschutzfeder	120,0	14	6,03



243.600-N

Einstecknippel push-in für Kupplungen NW 5, Messing vernickelt

Artikel Nr.	Typen Nr.	Anschluss	Länge mm	SW mm	Preis €
107190	243.600-N	push-in, 6 mm	33,0	14	6,58
107191	243.800-N	push-in, 8 mm	37,0	17	7,21



www.riegler.shop

HK und Seitenzahl eingeben (z. B. HK360)

Alle Produktvarianten, Dokumentation und weitere Informationen finden Sie in unserem Online-Shop.

Schnellverschlusskupplungen NW 5

Serie »R21MS«

PLUS

Einseitig absperrende Einhand-Schnellverschlusskupplung mit kleinen Baumaßen und großem Durchgang bei geringem Druckabfall.

Um Verletzungen oder den "Peitschenhiebeeft" zu vermeiden, empfehlen wir den Stecknippel beim Entkuppeln mit einer Hand festzuhalten.

Einsatzgebiete: Pneumatik, Mess-, Regel- und Steuerungstechnik, Fertigungsindustrie, Medizintechnik, Chemie-/ Pharmaindustrie, Automotive, Nahrungsmitteltechnik.



Betriebsdruck	0 - 35 bar, max. statischer Betriebsdruck (ohne Pulsation)
Mediumtemperatur	-20 bis 100 °C
Umgebungstemperatur	-20 bis 100 °C
Durchfluss	560 l/min (Luft)
Durchflusswertmessung	bei 6 bar und $\Delta p = 0,5$ bar
Gehäuse	Messing blank
Hülse	Messing blank
Ventilkörper	Messing blank
Feder	Edelstahl
Sprengring	Edelstahl
Kugel	Edelstahl
Dichtmaterial	NBR

Schnellverschlusskupplung NW 5, Messing blank, Außengewinde

Artikel Nr.	Typen Nr.	Anschluss	Länge mm	SW mm	Preis €
107125	243.18	G 1/8 AG	37,0	14	5,47
107126	243.19	G 1/4 AG	38,0	17	5,47
107127	243.19/S	G 3/8 AG	38,0	19	5,47



243.18

Schnellverschlusskupplung NW 5, Messing blank, Innengewinde

Artikel Nr.	Typen Nr.	Anschluss	Länge mm	SW mm	Preis €
107128	243.20	G 1/8 IG	38,0	14	5,47
107129	243.21	G 1/4 IG	38,0	17	5,47
107130	243.21/S	G 3/8 IG	40,0	19	5,47



243.21

Schnellverschlusskupplung NW 5, Messing blank mit Schlauchtülle

Artikel Nr.	Typen Nr.	Anschluss	Länge mm	Preis €
107131	243.25	LW 4	47,0	5,68
107132	243.42	LW 5	46,0	5,48
107133	243.26	LW 6	46,0	6,15
107134	243.43	LW 8	46,0	5,86
107135	243.26/S	LW 9	46,0	5,68



243.26



Schnellverschlusskupplung NW 5, Messing blank mit Schlauchanschluss

Artikel Nr.	Typen Nr.	Anschluss	Länge mm	SW mm	Preis €
107136	243.27	Schlauchanschluss 6x4	43,0	14	6,31
107137	243.28	Schlauchanschluss 8x6	43,0	14	6,31



243.27

Schnellverschlusskupplung NW 5, Messing blank mit Schottgewinde und Schlauchtülle

Artikel Nr.	Typen Nr.	Schottgewinde	Anschluss	Länge mm	SW mm	Preis €
107138	243.31	M10x1	LW 4	60,0	14	15,20
107139	243.32	M12x1	LW 6	60,0	17	15,20
107140	243.34	M12x1	LW 9	60,0	17	15,20



243.32



www.riegler.shop

HK und Seitenzahl eingeben (z. B. HK360)

Alle Produktvarianten, Dokumentation und weitere Informationen finden Sie in unserem Online-Shop.



243.36

Schnellverschlusskupplungen NW 5

Serie »R21MS«

PLUS

Schnellverschlusskupplung NW 5, Messing blank mit Schlauchanschluss, Überwurfmutter und Knickschutzfeder

Artikel Nr.	Typen Nr.	Ausführung	Anschluss	Länge mm	SW mm	Preis €
107141	243.35	starr	Schlauchanschluss 6x4	120,0	14	7,77
107142	243.36	starr	Schlauchanschluss 8x6	132,0	14	7,77
107143	243.37	drehbar 360°	Schlauchanschluss 6x4	134,0	14	12,80
107144	243.38	drehbar 360°	Schlauchanschluss 8x6	145,0	14	12,80

→ Einstecktüllen und Nippel siehe Seite 477-478

Schnellverschlusskupplungen NW 5

Serie »R21MSV«

PLUS

Einseitig absperrende Einhand-Schnellverschlusskupplung mit kleinen Baumaßen und großem Durchgang bei geringem Druckabfall.

Um Verletzungen oder den "Peitschenhieffekt" zu vermeiden, empfehlen wir den Stecknippel beim Entkuppeln mit einer Hand festzuhalten.

Einsatzgebiete: Pneumatik, Mess-, Regel- und Steuerungstechnik, Fertigungsindustrie, Medizintechnik, Chemie-/ Pharmaindustrie, Automotive, Nahrungsmitteltechnik.

Betriebsdruck	0 - 35 bar, max. statischer Betriebsdruck (ohne Pulsation)
Mediumtemperatur	-20 bis 100 °C
Umgebungstemperatur	-20 bis 100 °C
Durchfluss	560 l/min (Luft)
Durchflusswertmessung	bei 6 bar und $\Delta p = 0,5$ bar
Gehäuse	Messing vernickelt
Hülse	Messing vernickelt
Ventilkörper	Messing vernickelt
Feder	Edelstahl
Sprengring	Edelstahl
Kugel	Edelstahl
Dichtmaterial	NBR



243.19-N

Schnellverschlusskupplung NW 5, Messing vernickelt, Außengewinde

Artikel Nr.	Typen Nr.	Anschluss	Länge mm	SW mm	Preis €
107158	243.18-N	G 1/8 AG	36,5	14	7,97
107159	243.19-N	G 1/4 AG	38,0	17	7,97
107160	243.19/S-N	G 3/8 AG	38,0	19	7,97



243.21-N

Schnellverschlusskupplung NW 5, Messing vernickelt, Innengewinde

Artikel Nr.	Typen Nr.	Anschluss	Länge mm	SW mm	Preis €
107161	243.20-N	G 1/8 IG	38,0	14	7,97
107162	243.21-N	G 1/4 IG	38,0	17	7,97
107163	243.21/S-N	G 3/8 IG	40,0	19	8,72



243.26-N

Schnellverschlusskupplung NW 5, Messing vernickelt mit Schlauchtülle

Artikel Nr.	Typen Nr.	Anschluss	Länge mm	Preis €
107164	243.25-N	LW 4	47,0	7,97
107165	243.42-N	LW 5	46,0	7,97
107166	243.26-N	LW 6	46,0	7,97
107167	243.43-N	LW 8	46,0	7,97
107168	243.26/S-N	LW 9	46,0	7,97

www.riegler.shop

HK und Seitenzahl eingeben (z. B. HK360)

Alle Produktvarianten, Dokumentation und weitere Informationen finden Sie in unserem Online-Shop.

Schnellverschlusskupplungen NW 5

Serie »R21MSV«

PLUS



Schnellverschlusskupplung NW 5, Messing vernickelt mit Schlauchanschluss

Artikel Nr.	Typen Nr.	Anschluss	Länge mm	SW mm	Preis €
107169	243.27-N	Schlauchanschluss 6x4	43,0	14	7,97
107170	243.28-N	Schlauchanschluss 8x6	43,0	14	7,97



243.27-N

Schnellverschlusskupplung NW 5, Messing vernickelt mit Schlauchanschluss, Überwurfmutter und Knickschutzfeder

Artikel Nr.	Typen Nr.	Ausführung	Anschluss	Länge mm	SW mm	Preis €
107171	243.35-N	starr	Schlauchanschluss 6x4	120,0	14	8,73
107172	243.36-N	starr	Schlauchanschluss 8x6	132,0	14	8,73
107173	243.37-N	drehbar 360°	Schlauchanschluss 6x4	134,0	14	16,48
107174	243.38-N	drehbar 360°	Schlauchanschluss 8x6	142,5	14	16,48



243.37-N



243.006-N

Schnellverschlusskupplung NW 5, Messing vernickelt, mit push-in Anschluss

Artikel Nr.	Typen Nr.	Anschluss	Länge mm	SW mm	Preis €
107175	243.006-N	6 mm	43,5	14	15,69
107176	243.008-N	8 mm	46,5	17	15,69



243.008-N

→ Einstecktüllen und Nippel siehe Seite 479-480

Schnellverschlusskupplungen NW 5

Serie »R21ES«

Einseitig absperrende Einhand-Schnellverschlusskupplung aus Edelstahl 1.4305 mit kleinen Baumaßen und großem Durchgang.

Um Verletzungen oder den "Peitschenhiebeeffect" zu vermeiden, empfehlen wir den Stecknippel beim Entkuppeln mit einer Hand festzuhalten.

Einsatzgebiete: Pneumatik, Mess-, Regel- und Steuerungstechnik, Fertigungsindustrie, Medizintechnik, Chemie-/ Pharmaindustrie, Automotive, Nahrungsmitteltechnik, Offshore.

Betriebsdruck	0 - 35 bar, max. statischer Betriebsdruck (ohne Pulsation)
Mediumtemperatur	-15 bis 200 °C
Umgebungstemperatur	-15 bis 200 °C
Durchfluss	560 l/min (Luft)
Durchflusswertmessung	bei 6 bar und $\Delta p = 0,5$ bar
Gehäuse	Edelstahl 1.4305
Hülse	Edelstahl 1.4305
Ventilkörper	Edelstahl 1.4305
Feder	nichtrostender Stahl
Sprengling	nichtrostender Stahl
Kugel	nichtrostender Stahl
Dichtmaterial	FKM

Schnellverschlusskupplung NW 5, Edelstahl 1.4305, Außengewinde

Artikel Nr.	Typen Nr.	Anschluss	Länge mm	SW mm	Preis €
107192	243.330	G 1/8 AG	36,0	14	80,76
107193	243.331	G 1/4 AG	38,0	17	80,76
107194	243.332	G 3/8 AG	38,0	19	87,38

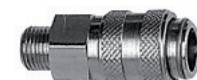

243.330



www.riegler.shop

HK und Seitenzahl eingeben (z. B. HK360)

Alle Produktvarianten, Dokumentation und weitere Informationen finden Sie in unserem Online-Shop.



243.431



243.532

Schnellverschlusskupplungen NW 5

Serie »R21ES«

Schnellverschlusskupplung NW 5, Edelstahl 1.4305, Innengewinde

Artikel Nr.	Typen Nr.	Anschluss	Länge mm	SW mm	Preis €
107195	243.430	G 1/8 IG	36,0	14	80,76
107196	243.431	G 1/4 IG	38,0	17	80,76
107197	243.432	G 3/8 IG	38,0	19	87,38

Schnellverschlusskupplung NW 5, Edelstahl 1.4305 mit Schlauchtülle

Artikel Nr.	Typen Nr.	Anschluss	Länge mm	SW mm	Preis €
107198	243.532	LW 6	46,0	14	87,38

Einstecktüllen für Kupplungen NW 5

Edelstahl 1.4305



243.815

Einstecktülle für Kupplungen NW 5, Edelstahl 1.4305

Artikel Nr.	Typen Nr.	Anschluss	Länge mm	Preis €
107199	243.813	LW 6	32,0	11,37
107200	243.814	LW 8	32,0	12,99
107201	243.815	LW 9	33,0	12,99

Nippel für Kupplungen NW 5

Edelstahl 1.4305



243.856

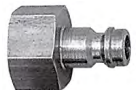

243.875

Nippel für Kupplungen NW 5, Edelstahl 1.4305, Außengewinde

Artikel Nr.	Typen Nr.	Anschluss	Länge mm	SW mm	Preis €
107202	243.855	G 1/8 AG	25,0	14	17,66
107203	243.856	G 1/4 AG	28,0	17	17,66
107204	243.857	G 3/8 AG	28,0	19	21,64

Nippel für Kupplungen NW 5, Edelstahl 1.4305, Innengewinde

Artikel Nr.	Typen Nr.	Anschluss	Länge mm	SW mm	Preis €
107205	243.875	G 1/8 IG	25,0	14	17,66
107206	243.876	G 1/4 IG	26,0	17	17,66

www.riegler.shop

HK und Seitenzahl eingeben (z. B. HK360)

Alle Produktvarianten, Dokumentation und weitere Informationen finden Sie in unserem Online-Shop.

Schnellverschlusskupplungen NW 7,2

Serie »R26EMS«, Typ connect line

EASY

Die universelle Einhand-Schnellverschlusskupplung in einseitig absperrender Ausführung zu einem enorm günstigen Preis. Durch die geschlossene Verriegelungshülse wird ein Verschmutzen der Innenteile verhindert. Bei Verwendung von Stahlrippeln kann diese Kupplung aufgrund ihrer gehärteten Verriegelungsstifte auch an Druckluftwerkzeugen verwendet werden.

Kupplungen und Nippel mit dichtender Gewindebeschichtung:

Montagefertige Polyacrylat-Gewindebeschichtung für sofortige und hohe Dichtheit ohne Aushärtungsprozess.

Das dauerelastische Dichtmaterial kann bis zu 45° nachjustiert werden, ohne die Dichtheit zu beeinflussen.

Gesundheitlich unbedenklich. Leichte Montage und Demontage.

Um Verletzungen oder den "Peitschenhiebefekt" zu vermeiden, empfehlen wir den Stecknippel beim Entkuppeln mit einer Hand festzuhalten.

Diese Schnellverschlusskupplung eignet sich nicht für die direkte Montage an pulsierendem Werkzeug. Wir empfehlen die Verwendung unserer Vibrationsdämpfer, gemäß ISO 6150, § 7.1.

Einsatzgebiete: Pneumatik, Maschinen- und Anlagenbau, Mess-, Regel- und Steuerungstechnik, Fertigungsindustrie, Medizintechnik, Chemie-/ Pharmaindustrie, Werkstätten, Automotive.



Mediumtemperatur	-20 bis 100 °C
Umgebungstemperatur	-20 bis 100 °C
Durchfluss	1000 l/min (Luft)
Durchflusswertmessung	bei 6 bar und $\Delta p = 0,5$ bar
Gehäuse	Messing blank
Hülse	Messing blank
Ventilkörper	Messing blank
Feder	nichtrostender Stahl
Sprengling	nichtrostender Stahl
Verriegelungsstifte	nichtrostender Stahl
Dichtmaterial	NBR

Schnellverschlusskupplung NW 7,2, Messing blank, Außengewinde

Artikel Nr.	Typen Nr.	Betriebsdruck	Anschluss	Länge mm	SW mm	Preis €
115611	243.00-E	0 - 35 bar, max. statischer Betriebsdruck (ohne Pulsation)	G 1/8 AG	37,5	21	4,95
115612	243.01-E	0 - 35 bar, max. statischer Betriebsdruck (ohne Pulsation)	G 1/4 AG	39,0	21	4,95
115614	243.02-E	0 - 35 bar, max. statischer Betriebsdruck (ohne Pulsation)	G 3/8 AG	39,0	21	4,95
115616	243.03-E	0 - 35 bar, max. statischer Betriebsdruck (ohne Pulsation)	G 1/2 AG	40,5	21	4,95



243.01-E

Schnellverschlusskupplung NW 7,2, Messing blank, Außengewinde, mit dichtender Gewindebeschichtung

Artikel Nr.	Typen Nr.	Betriebsdruck	Anschluss	Länge mm	SW mm	Preis €
117798	243.01-EB	0 - 12 bar, max. statischer Betriebsdruck (ohne Pulsation)	G 1/4 AG	39,0	21	5,66
117807	243.02-EB	0 - 12 bar, max. statischer Betriebsdruck (ohne Pulsation)	G 3/8 AG	39,0	21	5,66
117816	243.03-EB	0 - 12 bar, max. statischer Betriebsdruck (ohne Pulsation)	G 1/2 AG	40,5	21	5,66



243.01-EB



Schnellverschlusskupplung NW 7,2, Messing blank, Innengewinde

Artikel Nr.	Typen Nr.	Betriebsdruck	Anschluss	Länge mm	SW mm	Preis €
115618	243.11-E	0 - 35 bar, max. statischer Betriebsdruck (ohne Pulsation)	G 1/4 IG	40,5	21	4,95
115632	243.22-E	0 - 35 bar, max. statischer Betriebsdruck (ohne Pulsation)	G 3/8 IG	40,5	21	4,95
115644	243.33-E	0 - 35 bar, max. statischer Betriebsdruck (ohne Pulsation)	G 1/2 IG	42,5	24	5,22



243.33-E

Schnellverschlusskupplung NW 7,2, Messing blank mit Schlauchtülle

Artikel Nr.	Typen Nr.	Betriebsdruck	Anschluss	Länge mm	Preis €
115646	243.44-E	0 - 35 bar, max. statischer Betriebsdruck (ohne Pulsation)	LW 6	54,0	5,17
115652	243.47-E	0 - 35 bar, max. statischer Betriebsdruck (ohne Pulsation)	LW 8	54,0	5,17
115648	243.45-E	0 - 35 bar, max. statischer Betriebsdruck (ohne Pulsation)	LW 9	54,0	5,17
115653	243.49-E	0 - 35 bar, max. statischer Betriebsdruck (ohne Pulsation)	LW 10	54,0	5,17
115650	243.46-E	0 - 35 bar, max. statischer Betriebsdruck (ohne Pulsation)	LW 13	53,5	5,17



243.44-E

➔ Vibrationsdämpfer finden Sie auf Seite 851

➔ Für die Schnellverschlusskupplungen mit Gewindebeschichtung gilt folgender Sicherheitshinweis: Da uns nicht bekannt ist, welche Gewindearten, -abmessungen, -werkstoffe, -paarungen, -Oberflächenzustände u. ä. vorherrschen, ist es unbedingt erforderlich, vor einer allgemeinen Anwendung entsprechende Kontrollversuche durchzuführen, um sich vor dem Serieneinsatz von der gewünschten Funktion unter den jeweiligen Praxisbedingungen selbst zu überzeugen. Alle weitergehenden Ansprüche, insbesondere die Haftung für Folgeschäden, sind grundsätzlich ausgeschlossen.



www.riegler.shop

HK und Seitenzahl eingeben (z. B. HK360)

Alle Produktvarianten, Dokumentation und weitere Informationen finden Sie in unserem Online-Shop.



Verteiler

aus Messing blank, mit Schnellverschlusskupplungen NW 7,2, Serie »R26EMS«, Typ connect line

EASY

2-fach-Verteilerstücke aus Messing blank, fertig konfektioniert mit Schnellverschlusskupplung NW 7,2. Wahlweise mit Anschlussgewinde innen oder außen.

Betriebsdruck	0 - 35 bar
Mediumtemperatur	-20 bis 100 °C
Umgebungstemperatur	-20 bis 100 °C
Gehäuse	Messing blank
Sicherung	Industrieklebstoff, mittelfest
Dichtmaterial	Industrieklebstoff, mittelfest



245.33-E



245.38-E

Verteiler mit 2 Schnellverschlusskupplungen NW 7,2, Messing blank, Außengewinde

Artikel Nr.	Typen Nr.	Anschluss	bestehend aus Verteiler	Kupplungen	Breite mm	Höhe mm	Preis €
117924	245.31-E	G 1/4 AG	Messing blank, G 3/8 IG	NW 7,2, Messing blank, G 3/8 AG	89,0	84,0	18,19
117925	245.32-E	G 3/8 AG	Messing blank, G 3/8 IG	NW 7,2, Messing blank, G 3/8 AG	90,0	85,0	18,19
117926	245.33-E	G 1/2 AG	Messing blank, G 1/2 IG	NW 7,2, Messing blank, G 1/2 AG	91,0	89,0	22,31

Verteiler mit 2 Schnellverschlusskupplungen NW 7,2, Messing blank, Innengewinde

Artikel Nr.	Typen Nr.	Anschluss	bestehend aus Verteiler	Kupplungen	Breite mm	Höhe mm	Preis €
117927	245.36-E	G 1/4 IG	Messing blank, G 3/8 IG	NW 7,2, Messing blank, G 3/8 AG	90,0	75,0	16,54
117928	245.37-E	G 3/8 IG	Messing blank, G 3/8 IG	NW 7,2, Messing blank, G 3/8 AG	89,0	69,0	16,54
117929	245.38-E	G 1/2 IG	Messing blank, G 1/2 IG	NW 7,2, Messing blank, G 1/2 AG	92,0	71,0	20,10

→ Kupplungen und Verteiler sind auch einzeln lieferbar.

Einstecktüllen für Kupplungen NW 7,2 - NW 7,8

Messing blank



243.351

Einstecktülle für Kupplungen NW 7,2 - NW 7,8, Messing blank

Artikel Nr.	Typen Nr.	Anschluss	Länge mm	Preis €
107232	243.06	LW 6	44,0	1,48
107233	243.351	LW 8	45,0	1,98
107234	243.07	LW 9	44,0	1,48
107235	243.352	LW 10	45,0	2,48
107236	243.10	LW 13	46,0	2,05



www.riegler.shop

HK und Seitenzahl eingeben (z. B. HK360)

Alle Produktvarianten, Dokumentation und weitere Informationen finden Sie in unserem Online-Shop.

Nippel für Kupplungen NW 7,2 - NW 7,8

Messing blank

Nippel für Kupplungen NW 7,2 - NW 7,8, Messing blank, Außengewinde

Artikel Nr.	Typen Nr.	Anschluss	Länge mm	SW mm	Preis €
107237	243.48	G 1/8 AG	31,0	14	1,79
107238	243.50	G 1/4 AG	32,0	17	1,79
107239	243.51	G 3/8 AG	33,0	19	1,88
107240	243.52	G 1/2 AG	35,0	24	3,02



243.50

Nippel für Kupplungen NW 7,2 - NW 7,8, Messing blank, Außengewinde, mit dichtender Gewindebeschichtung

Artikel Nr.	Typen Nr.	Anschluss	Länge mm	SW mm	Preis €
125654	243.50-EB	G 1/4 AG	32,0	17	2,41
125655	243.51-EB	G 3/8 AG	33,0	19	2,41
125656	243.52-EB	G 1/2 AG	35,0	24	3,56
117890	243.50-R	R 1/4 AG	32,0	17	2,88



243.50-EB

Nippel für Kupplungen NW 7,2 - NW 7,8, Messing blank, Innengewinde

Artikel Nr.	Typen Nr.	Anschluss	Länge mm	SW mm	Preis €
107241	243.54	G 1/8 IG	31,0	14	1,79
107242	243.55	G 1/4 IG	32,0	17	1,79
107243	243.56	G 3/8 IG	32,0	19	1,88
107244	243.57	G 1/2 IG	34,0	24	2,90



243.55

Nippel für Kupplungen NW 7,2 - NW 7,8, Messing blank, für Schlauch

Artikel Nr.	Typen Nr.	Anschluss	Länge mm	SW mm	Preis €
107245	243.216	für Schlauch 6x4	41,0	14	3,68
107246	243.217	für Schlauch 8x6	43,0	14	3,95
107247	243.218	für Schlauch 10x8	38,0	17	4,18
107248	243.219	für Schlauch 12x9	42,0	17	7,18



243.216

Nippel für Kupplungen NW 7,2 - NW 7,8, Messing blank, für Schlauch mit Überwurfmutter und Knickschutzfeder

Artikel Nr.	Typen Nr.	Anschluss	Länge mm	SW mm	Preis €
107249	243.355	für Schlauch 6x4 mit Überwurfmutter und Knickschutzfeder	112,0		8,09
107250	243.356	für Schlauch 8x6 mit Überwurfmutter und Knickschutzfeder	120,0		8,09
107251	243.357	für Schlauch 10x8 mit Überwurfmutter und Knickschutzfeder	145,0	17	11,92
107252	243.358	für Schlauch 12x9 mit Überwurfmutter und Knickschutzfeder	120,0	17	11,92



243.355

Einsteckwinkel für Kupplungen NW 7,2 - NW 7,8

Messing blank

Einsteckwinkel für Kupplungen NW 7,2 - NW 7,8, Messing blank

Artikel Nr.	Typen Nr.	Anschluss	Breite mm	Höhe mm	Preis €
107253	243.760	für Schlauch 6x4	45,0	26,0	4,50



243.760



www.riegler.shop

HK und Seitenzahl eingeben (z. B. HK360)

Alle Produktvarianten, Dokumentation und weitere Informationen finden Sie in unserem Online-Shop.

Sortimentsbox Schnellverschlusskupplungen

Schnellverschlusskupplungen und Stecknippel NW 7,2, »connect line«, Messing blank

EASY

Handliche, robuste und qualitativ hochwertige Kunststoff-Sortimentsbox mit den gängigsten Artikeln unserer Schnellverschlusskupplungen NW 7,2, Einstecktüllen und Nippel.

Die gängigsten Messingkupplungen NW 7,2 sowie die zugehörigen Stecknippel sind in 19 Kunststoffboxen übersichtlich präsentiert. Die Einsätze können heraus genommen und in der Box selbst individuell platziert werden. Alle Einsätze sind mit den Artikelnummern der beinhalteten Teile beschriftet.

Bestückung:

25 Schnellverschlusskupplungen mit Außengewinde:
10 x G 1/4 • 5 x G 3/8 • 10 x G 1/2

15 Schnellverschlusskupplungen mit Innengewinde:
5 x G 1/4 • 5 x G 3/8 • 5 x G 1/2

15 Schnellverschlusskupplungen mit Schlauchtülle:
5 x LW 6 • 5 x LW 9 • 5 x LW 13

15 Einstecktüllen:
5 x LW 6 • 5 x LW 9 • 5 x LW 13

15 Nippel mit Außengewinde:
5 x G 1/4 • 5 x G 3/8 • 5 x G 1/2

15 Nippel mit Innengewinde:
5 x G 1/4 • 5 x G 3/8 • 5 x G 1/2

1 PTFE-Dichtband

1 x Lock AN 302-43 / 10 ml



KSB 500

Sortimentsbox Schnellverschlusskupplungen NW 7,2, »connect line«

Artikel Nr.	Typen Nr.	Beschreibung	Preis €
131696	KSB 500	Sortimentsbox mit Schnellverschlusskupplungen NW 7,2	498,82

- ➔ Sortimentsbox Schnellsteckverbindungen Serie »click-clock« finden Sie auf Seite 648
- ➔ Sortimentsboxen Schnellsteckverbindungen »Blaue Serie« finden Sie auf Seite 622
- ➔ Sortimentsboxen Messingdrehteile finden Sie auf Seite 712
- ➔ Sortimentsboxen Schlauchklemmen finden Sie auf Seite 884



www.riegler.shop

HK und Seitenzahl eingeben (z. B. HK360)

Alle Produktvarianten, Dokumentation und weitere Informationen finden Sie in unserem Online-Shop.

Schnellverschlusskupplungen NW 7,2

Serie »R26EMSV«, Typ connect line



EASY

Die universelle Einhand-Schnellverschlusskupplung in einseitig absperrender Ausführung zu einem enorm günstigen Preis.

Durch die geschlossene Verriegelungshülse wird ein Verschmutzen der Innenteile verhindert.

Bei Verwendung von Stahlnippeln kann diese Kupplung aufgrund ihrer gehärteten Verriegelungsstifte auch an Druckluftwerkzeugen verwendet werden.

Um Verletzungen oder den "Peitschenhieffekt" zu vermeiden, empfehlen wir den Stecknippel beim Entkuppeln mit einer Hand festzuhalten.

Diese Schnellverschlusskupplung eignet sich nicht für die direkte Montage an pulsierendem Werkzeug. Wir empfehlen die Verwendung unserer Vibrationsdämpfer, gemäß ISO 6150, § 7.1.

Einsatzgebiete: Pneumatik, Maschinen- und Anlagenbau, Mess-, Regel- und Steuerungstechnik, Fertigungsindustrie, Medizintechnik, Chemie-/ Pharmaindustrie, Werkstätten, Automotive.

Betriebsdruck	0 - 35 bar, max. statischer Betriebsdruck (ohne Pulsation)
Mediumtemperatur	-20 bis 100 °C
Umgebungstemperatur	-20 bis 100 °C
Durchfluss	1000 l/min (Luft)
Durchflusswertmessung	bei 6 bar und $\Delta p = 0,5$ bar
Gehäuse	Messing vernickelt
Hülse	Messing vernickelt
Ventilkörper	Messing vernickelt
Feder	nichtrostender Stahl
Sprenging	nichtrostender Stahl
Verriegelungsstifte	nichtrostender Stahl
Dichtmaterial	NBR

Schnellverschlusskupplung NW 7,2, Messing vernickelt, Außengewinde

Artikel Nr.	Typen Nr.	Anschluss	Länge mm	SW mm	Preis €
115613	243.01-N E	G 1/4 AG	39,0	21	5,88
115615	243.02-N E	G 3/8 AG	39,0	21	5,88
115617	243.03-N E	G 1/2 AG	40,5	21	5,88



243.03-N E

Schnellverschlusskupplung NW 7,2, Messing vernickelt, Innengewinde

Artikel Nr.	Typen Nr.	Anschluss	Länge mm	SW mm	Preis €
115619	243.11-N E	G 1/4 IG	40,5	21	5,88
115633	243.22-N E	G 3/8 IG	40,5	21	5,88
115645	243.33-N E	G 1/2 IG	42,5	24	5,88



243.33-N E

Schnellverschlusskupplung NW 7,2, Messing vernickelt mit Schlauchtülle

Artikel Nr.	Typen Nr.	Anschluss	Länge mm	Preis €
115647	243.44-N E	LW 6	54,0	6,26
115649	243.45-N E	LW 9	54,0	6,26
115651	243.46-N E	LW 13	53,5	6,26



243.45-N E

→ Vibrationsdämpfer finden Sie auf Seite 851



www.riegler.shop

HK und Seitenzahl eingeben (z. B. HK360)

Alle Produktvarianten, Dokumentation und weitere Informationen finden Sie in unserem Online-Shop.

Einstecktüllen für Kupplungen NW 7,2 - NW 7,8

Messing vernickelt



243.351-N

Einstecktülle für Kupplungen NW 7,2 - NW 7,8, Messing vernickelt

Artikel Nr.	Typen Nr.	Anschluss	Länge mm	Preis €
107300	243.06-N	LW 6	44,0	2,83
107301	243.351-N	LW 8	45,0	2,60
107302	243.07-N	LW 9	44,0	2,83
107303	243.352-N	LW 10	45,0	3,23
107304	243.10-N	LW 13	46,0	3,43

Nippel für Kupplungen NW 7,2 - NW 7,8

Messing vernickelt



243.50-N

Nippel für Kupplungen NW 7,2 - NW 7,8, Messing vernickelt, Außengewinde

Artikel Nr.	Typen Nr.	Anschluss	Länge mm	SW mm	Preis €
107305	243.48-N	G 1/8 AG	31,0	14	3,58
107306	243.50-N	G 1/4 AG	32,0	17	3,58
107307	243.51-N	G 3/8 AG	33,0	19	3,58
107308	243.52-N	G 1/2 AG	35,0	24	4,66



243.55-N

Nippel für Kupplungen NW 7,2 - NW 7,8, Messing vernickelt, Innengewinde

Artikel Nr.	Typen Nr.	Anschluss	Länge mm	SW mm	Preis €
107309	243.54-N	G 1/8 IG	31,0	14	3,58
107310	243.55-N	G 1/4 IG	32,0	17	3,58
107311	243.56-N	G 3/8 IG	32,0	19	3,58
107312	243.57-N	G 1/2 IG	34,0	24	4,66



243.216-N

Nippel für Kupplungen NW 7,2 - NW 7,8, Messing vernickelt, für Schlauch

Artikel Nr.	Typen Nr.	Anschluss	Länge mm	SW mm	Preis €
107313	243.216-N	für Schlauch 6x4	34,0	12	4,58
107314	243.217-N	für Schlauch 8x6	34,0	14	4,58
107315	243.218-N	für Schlauch 10x8	42,0	17	5,34



243.357-N

Nippel für Kupplungen NW 7,2 - NW 7,8, Messing vernickelt, für Schlauch mit Überwurfmutter und Knickschutzfeder

Artikel Nr.	Typen Nr.	Anschluss	Länge mm	SW mm	Preis €
107316	243.355-N	für Schlauch 6x4 mit Überwurfmutter und Knickschutzfeder	112,0		11,77
107317	243.356-N	für Schlauch 8x6 mit Überwurfmutter und Knickschutzfeder	120,0	14	11,77
107318	243.357-N	für Schlauch 10x8 mit Überwurfmutter und Knickschutzfeder	140,0	19	11,77
107319	243.358-N	für Schlauch 12x9 mit Überwurfmutter und Knickschutzfeder	120,0	19	11,77



www.riegler.shop

HK und Seitenzahl eingeben (z. B. HK360)

Alle Produktvarianten, Dokumentation und weitere Informationen finden Sie in unserem Online-Shop.

Einsteckwinkel für Kupplungen NW 7,2 - NW 7,8

Messing vernickelt

Einsteckwinkel für Kupplungen NW 7,2 - NW 7,8, Messing vernickelt

Artikel Nr.	Typen Nr.	Anschluss	Breite mm	Höhe mm	Preis €
107254	243.761	für Schlauch 8x6	48,0	27,0	3,29



243.761

Nippel für Kupplungen NW 7,2 - NW 7,8, drehbar

Messing vernickelt

Nippel für Kupplungen NW 7,2 - NW 7,8, drehbar, Messing vernickelt

Artikel Nr.	Typen Nr.	Anschluss	Länge mm	SW mm	Preis €
107320	243.981	G 1/4 IG	53,0	22	12,24
107321	243.982	G 1/4 AG	53,0	22	12,24



243.981



243.982

Schlauchtüllen, drehbar, Messing / Stahl vernickelt

Messing vernickelt

Schlauchtülle für Kupplungen NW 7,2 - NW 7,8, drehbar, Messing / Stahl vernickelt, Außengewinde

Artikel Nr.	Typen Nr.	Anschluss	Material	LW mm	Länge mm	SW mm	Preis €
107322	243.993	G 1/4 AG	Messing vernickelt	6	58,0	22	12,24
107323	243.994	G 1/4 AG	Messing vernickelt	8	58,0	22	12,24
107324	243.9960	G 1/4 AG	Messing vernickelt	9	58,0	22	12,24
107325	243.999	G 1/4 AG	Messing vernickelt	10	58,0	22	12,24
107326	243.1000	G 1/4 AG	Messing vernickelt	13	58,0	22	12,24
107327	243.997	R 3/8 AG	Stahl vernickelt	6	54,0	19	11,87
107328	243.998	R 3/8 AG	Stahl vernickelt	9	54,0	19	11,87



243.999



243.997



243.1004

Schlauchtülle für Kupplungen NW 7,2 - NW 7,8, drehbar, Messing vernickelt, Innengewinde

Artikel Nr.	Typen Nr.	Anschluss	LW mm	Länge mm	SW mm	Preis €
107329	243.1001	G 1/4 IG	6	59,0	22	12,24
107330	243.1002	G 1/4 IG	8	59,0	22	12,24
107331	243.1003	G 1/4 IG	9	59,0	22	12,24
107332	243.1004	G 1/4 IG	10	59,0	22	12,24
107333	243.1005	G 1/4 IG	13	59,0	22	12,24



www.riegler.shop

HK und Seitenzahl eingeben (z. B. HK360)

Alle Produktvarianten, Dokumentation und weitere Informationen finden Sie in unserem Online-Shop.



Schnellverschlusskupplungen NW 7,2

Serie »R26MS«

PLUS

Die universelle Einhand-Schnellverschlusskupplung in einseitig absperrender Ausführung für eine Vielzahl von Anwendungs- und Einsatzmöglichkeiten!
Durch die geschlossene Verriegelungshülse wird ein Verschmutzen der Innenteile verhindert. Um Verletzungen oder den "Peitschenhieffekt" zu vermeiden, empfehlen wir den Stecknippel beim Entkuppeln mit einer Hand festzuhalten.

Diese Schnellverschlusskupplung eignet sich nicht für die direkte Montage an pulsierendem Werkzeug. Wir empfehlen die Verwendung unserer Vibrationsdämpfer, gemäß ISO 6150, § 7.1.

Einsatzgebiete: Pneumatik, Maschinen- und Anlagenbau, Mess-, Regel- und Steuerungstechnik, Fertigungsindustrie, Medizintechnik, Chemie-/ Pharmaindustrie, Werkstätten, Automotive.

Betriebsdruck	0 - 35 bar, max. statischer Betriebsdruck (ohne Pulsation)
Mediumtemperatur	-20 bis 100 °C
Umgebungstemperatur	-20 bis 100 °C
Durchfluss	1000 l/min (Luft)
Durchflusswertmessung	bei 6 bar und $\Delta p = 0,5$ bar
Gehäuse	Messing blank
Hülse	Messing blank
Ventilkörper	Messing blank
Feder	Edelstahl
Sprengring	Edelstahl
Verriegelungsstifte	Edelstahl
Dichtmaterial	NBR



243.01

Schnellverschlusskupplung NW 7,2, Messing blank, Außengewinde

Artikel Nr.	Typen Nr.	Anschluss	Länge mm	SW mm	Preis €
107207	243.00	G 1/8 AG	38,0	22	8,74
107208	243.01	G 1/4 AG	40,0	22	6,55
107209	243.02	G 3/8 AG	41,0	22	6,55
107210	243.03	G 1/2 AG	41,0	24	6,55



243.11

Schnellverschlusskupplung NW 7,2, Messing blank, Innengewinde

Artikel Nr.	Typen Nr.	Anschluss	Länge mm	SW mm	Preis €
107211	243.11	G 1/4 IG	41,0	22	6,55
107212	243.22	G 3/8 IG	41,0	22	6,55
107213	243.33	G 1/2 IG	42,5	24	6,55



243.44

Schnellverschlusskupplung NW 7,2, Messing blank mit Schlauchtülle

Artikel Nr.	Typen Nr.	Anschluss	Länge mm	SW mm	Preis €
107214	243.44	LW 6	58,0	21	7,25
107215	243.47	LW 8	58,0	21	7,18
107216	243.45	LW 9	63,0	21	7,25
107217	243.49	LW 10	63,0	21	9,75
107218	243.46	LW 13	63,0	21	7,25



243.311

Schnellverschlusskupplung NW 7,2, Messing blank mit Schlauchanschluss, mit Überwurfmutter

Artikel Nr.	Typen Nr.	Anschluss	Länge mm	SW mm	Preis €
107219	243.310	Schlauchanschluss 6x4	44,0	22	14,17
107220	243.311	Schlauchanschluss 8x6	45,0	22	14,63
107221	243.312	Schlauchanschluss 10x8	48,0	22	14,63
107222	243.313	Schlauchanschluss 12x9	48,0	22	14,63



www.riegler.shop

HK und Seitenzahl eingeben (z. B. HK360)

Alle Produktvarianten, Dokumentation und weitere Informationen finden Sie in unserem Online-Shop.

Schnellverschlusskupplungen NW 7,2

Serie »R26MS«

PLUS



243.320

Schnellverschlusskupplung NW 7,2, Messing blank mit Schlauchanschluss, Überwurfmutter und Knickschutzfeder

Artikel Nr.	Typen Nr.	Ausführung	Anschluss	Länge mm	SW mm	Preis €
107223	243.320	starr	Schlauchanschluss 8x6	132,0	22	16,66
107224	243.321	starr	Schlauchanschluss 10x8	126,0	22	17,11
107225	243.322	starr	Schlauchanschluss 12x9	126,0	22	17,51



243.340

Schnellverschlusskupplung NW 7,2, Messing blank mit Schottgewinde und Schlauchtülle

Artikel Nr.	Typen Nr.	Schottgewinde	Anschluss	Länge mm	SW mm	Preis €
107229	243.340	M12x1	LW 6	62,0	22	16,53
107230	243.341	M12x1	LW 8	62,0	22	17,83
107231	243.342	G 1/4	LW 10	70,0	22	17,94

- 1-, 2- und 3-fach Verteilerstücke mit Kupplungen NW 7,2 finden Sie auf Seite 493-494
- Vibrationsdämpfer finden Sie auf Seite 851
- Einstecktüllen und Nippel siehe Seite 486

Verteiler

aus Messing blank, mit Schnellverschlusskupplungen NW 7,2, Serie »R26MS«

PLUS

1-, 2- bzw. 3-fach-Verteilerstücke aus Messing blank, fertig konfektioniert mit Schnellverschlusskupplung NW 7,2. Wahlweise mit Anschlussgewinde innen oder außen bzw. Stecknippel zum Adaptieren in eine bestehende Schnellverschlusskupplung NW 7,2 bis NW 7,8.

Betriebsdruck	0 - 35 bar
Mediumtemperatur	-20 bis 100 °C
Umgebungstemperatur	-20 bis 100 °C
Gehäuse	Messing blank
Sicherung	Industrieklebstoff, mittelfest
Dichtmaterial	Industrieklebstoff, mittelfest



Verteiler mit 2 Schnellverschlusskupplungen NW 7,2, Messing blank, Außengewinde

Artikel Nr.	Typen Nr.	Anschluss	bestehend aus Verteiler	Kupplungen	Preis €
107256	245.31	G 1/4 AG	Messing blank, G 3/8 IG	NW 7,2, Messing blank, G 3/8 AG	20,86
107257	245.32	G 3/8 AG	Messing blank, G 3/8 IG	NW 7,2, Messing blank, G 3/8 AG	20,86
107258	245.33	G 1/2 AG	Messing blank, G 1/2 IG	NW 7,2, Messing blank, G 1/2 AG	25,53



245.33

Verteiler mit 2 Schnellverschlusskupplungen NW 7,2, Messing blank, Innengewinde

Artikel Nr.	Typen Nr.	Anschluss	bestehend aus Verteiler	Kupplungen	Preis €
107259	245.36	G 1/4 IG	Messing blank, G 3/8 IG	NW 7,2, Messing blank, G 3/8 AG	18,92
107260	245.37	G 3/8 IG	Messing blank, G 3/8 IG	NW 7,2, Messing blank, G 3/8 AG	18,92
107261	245.38	G 1/2 IG	Messing blank, G 1/2 IG	NW 7,2, Messing blank, G 1/2 AG	22,98



245.38



www.riegler.shop

HK und Seitenzahl eingeben (z. B. HK360)

Alle Produktvarianten, Dokumentation und weitere Informationen finden Sie in unserem Online-Shop.



Verteiler

aus Messing blank, mit Schnellverschlusskupplungen NW 7,2, Serie »R26MS«

PLUS



245.39

Verteiler mit 2 Schnellverschlusskupplungen NW 7,2, Messing blank, mit Stecknippel NW 7,2 - NW 7,8

Artikel Nr.	Typen Nr.	Anschluss	bestehend aus Verteiler	Kupplungen	Preis €
107262	245.39	Nippel NW 7,2 - 7,8 / G 3/8	Messing blank, G 3/8 IG	NW 7,2, Messing blank, G 3/8 AG	21,75
107263	245.40	Nippel NW 7,2 - 7,8 / G 1/2	Messing blank, G 1/2 IG	NW 7,2, Messing blank, G 1/2 AG	26,00



245.53

Verteiler mit 3 Schnellverschlusskupplungen NW 7,2, Messing blank, Außengewinde

Artikel Nr.	Typen Nr.	Anschluss	bestehend aus Verteiler	Kupplungen	Preis €
107264	245.51	G 1/4 AG	Messing blank, G 3/8 IG	NW 7,2, Messing blank, G 3/8 AG	27,62
107265	245.52	G 3/8 AG	Messing blank, G 3/8 IG	NW 7,2, Messing blank, G 3/8 AG	27,62



245.58

Verteiler mit 3 Schnellverschlusskupplungen NW 7,2, Messing blank, Außengewinde

Artikel Nr.	Typen Nr.	Anschluss	bestehend aus Verteiler	Kupplungen	Preis €
107266	245.53	G 1/2 AG	Messing blank, G 1/2 IG	NW 7,2, Messing blank, G 1/2 AG	32,11



245.60

Verteiler mit 3 Schnellverschlusskupplungen NW 7,2, Messing blank, Innengewinde

Artikel Nr.	Typen Nr.	Anschluss	bestehend aus Verteiler	Kupplungen	Preis €
107267	245.56	G 1/4 IG	Messing blank, G 3/8 IG	NW 7,2, Messing blank, G 3/8 AG	25,66
107268	245.57	G 3/8 IG	Messing blank, G 3/8 IG	NW 7,2, Messing blank, G 3/8 AG	25,66
107269	245.58	G 1/2 IG	Messing blank, G 1/2 IG	NW 7,2, Messing blank, G 1/2 AG	29,88



VT 1020-K

Verteiler mit 3 Schnellverschlusskupplungen NW 7,2, Messing blank, mit Stecknippel NW 7,2 - NW 7,8

Artikel Nr.	Typen Nr.	Anschluss	bestehend aus Verteiler	Kupplungen	Preis €
107270	245.59	Nippel NW 7,2 - 7,8 / G 3/8	Messing blank, G 3/8 IG	NW 7,2, Messing blank, G 3/8 AG	31,54
107271	245.60	Nippel NW 7,2 - 7,8 / G 1/2	Messing blank, G 1/2 IG	NW 7,2, Messing blank, G 1/2 AG	39,37



DW 267-K

Verteiler für Wandbefestigung mit Schnellverschlusskupplungen NW 7,2, Messing blank

Artikel Nr.	Typen Nr.	Anschluss	bestehend aus Verteiler	Kupplungen	Preis €
107272	VT 1020-K	G 1/2 IG	5 Anschlüsse G 1/2	NW 7,2, Messing blank, G 1/2 AG	50,76

Deckenwinkel mit Schnellverschlusskupplung NW 7,2, Messing blank

Artikel Nr.	Typen Nr.	Anschluss	bestehend aus Verteiler	Kupplungen	Preis €
107273	DW 266-K	G 3/8 IG	2 x G 3/8 IG	NW 7,2, Messing blank, G 3/8 AG	12,95
107274	DW 267-K	G 1/2 IG	2 x G 1/2 IG	NW 7,2, Messing blank, G 1/2 AG	14,28

→ Kupplungen und Verteiler sind auch einzeln lieferbar.



www.riegler.shop

HK und Seitenzahl eingeben (z. B. HK360)

Alle Produktvarianten, Dokumentation und weitere Informationen finden Sie in unserem Online-Shop.

Verteilerdosen

aus Kunststoff, mit Schnellverschlusskupplungen NW 7,2, Serie »R26MS«



PLUS

2- bzw. 3-fach-Verteilerdosen aus hochfestem, glasfaserverstärkten Kunststoff (PA6 GF 30) mit großer Anwendungsvielfalt. Wahlweise mit 2 oder 3 fertig konfektionierten Messing-Schnellverschlusskupplungen sowie 2 Gewindegrößen beim Eingang- und Ausgangsgewinde (nicht kombinierbar).

Alle Verteilerdosen haben einen robusten Messing-Gewindeinsatz, der durch seine Formgebung gegen Verdrehung und gegen axiale Verschiebung gesichert ist. Die Bohrbildmaße sind bei allen Verteilerdosen identisch, damit wird ein einfacher und flexibler Austausch gewährleistet.

Achtung: Beachten Sie, dass die Verteilerdosen nicht in Gefahrenbereichen installiert werden sollten. Gefahrenbereiche stellen z. B. Transportwege, Fluchtwege etc. dar.

Betriebsdruck max.	15 bar
Gehäuse	glasfaserverstärkter Kunststoff PA6 GF 30
Gewindematerial	Messing
Anzugsdrehmoment Messinggewinde	12 Nm
Anzugsdrehmoment Befestigungsbohrung	4 Nm

Endverteilerdose ohne Durchgangsgewinde, mit Schnellverschlusskupplung NW 7,2

Artikel Nr.	Typen Nr.	Eingangsgewinde	Anschlusskupplung	Breite mm	Höhe mm	Preis €
107275	EVDK12-2	G 1/2	2 x Messing-Kupplung	120,0	59,0	40,00
107276	EVDK12-3	G 1/2	3 x Messing-Kupplung	120,0	59,0	51,52
107277	EVDK34-2	G 3/4	2 x Messing-Kupplung	120,0	59,0	59,02
107278	EVDK34-3	G 3/4	3 x Messing-Kupplung	120,0	59,0	69,42



EVDK12-2



www.riegler.shop

HK und Seitenzahl eingeben (z. B. HK360)

Alle Produktvarianten, Dokumentation und weitere Informationen finden Sie in unserem Online-Shop.

Sortimentsbox Schnellverschlusskupplungen

Schnellverschlusskupplungen und Stecknippel NW 7,2, Messing blank

PLUS

Handliche, robuste und qualitativ hochwertige Kunststoff-Sortimentsbox mit den gängigsten Artikeln unserer Schnellverschlusskupplungen NW 7,2, Einstecktüllen und Nippel.

Die gängigsten Messingkupplungen NW 7,2 sowie die zugehörigen Stecknippel sind in 19 Kunststoffboxen übersichtlich präsentiert. Die Einsätze können heraus genommen und in der Box selbst individuell platziert werden. Alle Einsätze sind mit den Artikelnummern der beinhalteten Teile beschriftet.

Bestückung:

25 Schnellverschlusskupplungen mit Außengewinde:
10 x G 1/4 • 5 x G 3/8 • 10 x G 1/2

15 Schnellverschlusskupplungen mit Innengewinde:
5 x G 1/4 • 5 x G 3/8 • 5 x G 1/2

15 Schnellverschlusskupplungen mit Schlauchtülle:
5 x LW 6 • 5 x LW 9 • 5 x LW 13

15 Einstecktüllen:
5 x LW 6 • 5 x LW 9 • 5 x LW 13

15 Nippel mit Außengewinde:
5 x G 1/4 • 5 x G 3/8 • 5 x G 1/2

15 Nippel mit Innengewinde:
5 x G 1/4 • 5 x G 3/8 • 5 x G 1/2

1 PTFE-Dichtband

1 x Lock AN 302-43 / 10 ml



KSB 600

Sortimentsbox Schnellverschlusskupplungen NW 7,2

Artikel Nr.	Typen Nr.	Beschreibung	Preis €
135936	KSB 600	Sortimentsbox mit Schnellverschlusskupplungen NW 7,2	527,40

- ➔ Sortimentsbox Schnellsteckverbindungen Serie »click-clock« finden Sie auf Seite 648
- ➔ Sortimentsboxen Schnellsteckverbindungen »Blaue Serie« finden Sie auf Seite 622
- ➔ Sortimentsboxen Messingdrehteile finden Sie auf Seite 712
- ➔ Sortimentsboxen Schlauchklemmen finden Sie auf Seite 884



www.riegler.shop

HK und Seitenzahl eingeben (z. B. HK360)

Alle Produktvarianten, Dokumentation und weitere Informationen finden Sie in unserem Online-Shop.

Schnellverschlusskupplungen NW 7,2

Serie »R26MSV«



PLUS

Die universelle Einhand-Schnellverschlusskupplung in einseitig absperrender Ausführung für eine Vielzahl von Anwendungs- und Einsatzmöglichkeiten!

Durch die geschlossene Verriegelungshülse wird ein Verschmutzen der Innenteile verhindert.

Um Verletzungen oder den "Peitschenhieffekt" zu vermeiden, empfehlen wir den Stecknippel beim Entkuppeln mit einer Hand festzuhalten.

Diese Schnellverschlusskupplung eignet sich nicht für die direkte Montage an pulsierendem Werkzeug. Wir empfehlen die Verwendung unserer Vibrationsdämpfer, gemäß ISO 6150, § 7.1.

Einsatzgebiete: Pneumatik, Maschinen- und Anlagenbau, Mess-, Regel- und Steuerungstechnik, Fertigungsindustrie, Medizintechnik, Chemie-/ Pharmaindustrie, Werkstätten, Automotive.

Betriebsdruck	0 - 35 bar, max. statischer Betriebsdruck (ohne Pulsation)
Durchfluss	1000 l/min (Luft)
Durchflusswertmessung	bei 6 bar und $\Delta p = 0,5$ bar
Gehäuse	Messing vernickelt
Hülse	Messing vernickelt
Ventilkörper	Messing blank
Feder	Edelstahl 1.4310
Sprengring	Edelstahl 1.4310
Verriegelungsstifte	Edelstahl 1.4034
Dichtmaterial	NBR

Schnellverschlusskupplung NW 7,2, Messing vernickelt, Außengewinde

Artikel Nr.	Typen Nr.	Mediumstemperatur °C	Umgebungstemperatur °C	Anschluss	Länge mm	SW mm	Preis €
107279	243.00-N	-20 bis 100	-20 bis 100	G 1/8 AG	38,0	22	8,85
107280	243.01-N	-20 bis 100	-20 bis 100	G 1/4 AG	40,0	22	8,00
107281	243.02-N	-20 bis 100	-20 bis 100	G 3/8 AG	45,0	22	8,00
107282	243.03-N	-20 bis 100	-20 bis 100	G 1/2 AG	41,0	24	8,00



243.03-N

Schnellverschlusskupplung NW 7,2, Messing vernickelt, Innengewinde

Artikel Nr.	Typen Nr.	Mediumstemperatur °C	Umgebungstemperatur °C	Anschluss	Länge mm	SW mm	Preis €
107283	243.11-N	-20 bis 100	-20 bis 100	G 1/4 IG	41,0	22	8,00
107284	243.22-N	-20 bis 100	-20 bis 100	G 3/8 IG	41,0	22	8,00
107285	243.33-N	-20 bis 100	-20 bis 100	G 1/2 IG	42,5	24	8,00



243.33-N

Schnellverschlusskupplung NW 7,2, Messing vernickelt mit Schlauchtülle

Artikel Nr.	Typen Nr.	Mediumstemperatur °C	Umgebungstemperatur °C	Anschluss	Länge mm	SW mm	Preis €
107286	243.44-N	-20 bis 100	-20 bis 100	LW 6	58,0	21	9,30
107287	243.47-N	-20 bis 100	-20 bis 100	LW 8	63,0	21	9,30
107288	243.45-N	-20 bis 100	-20 bis 100	LW 9	58,0	21	9,30
107289	243.49-N	-20 bis 100	-20 bis 100	LW 10	63,0	21	9,77
107290	243.46-N	-20 bis 100	-20 bis 100	LW 13	58,0	21	9,30



243.45-N



Schnellverschlusskupplung NW 7,2, Messing vernickelt mit Schlauchanschluss, mit Überwurfmutter

Artikel Nr.	Typen Nr.	Mediumstemperatur °C	Umgebungstemperatur °C	Anschluss	Länge mm	SW mm	Preis €
107291	243.310-N	-20 bis 100	-20 bis 100	Schlauchanschluss 6x4	44,0	22	17,49
107292	243.311-N	-20 bis 100	-20 bis 100	Schlauchanschluss 8x6	45,0	22	10,30
107293	243.312-N	-20 bis 100	-20 bis 100	Schlauchanschluss 10x8	48,0	22	10,44
107294	243.313-N	-20 bis 100	-20 bis 100	Schlauchanschluss 12x9	48,0	22	10,30



243.311-N

Schnellverschlusskupplung NW 7,2, Messing vernickelt, drehbar

Artikel Nr.	Typen Nr.	Mediumstemperatur °C	Umgebungstemperatur °C	Anschluss	Länge mm	Preis €
107295	243.400-N	0 bis 70	0 bis 70	Tülle 6 mm, drehbar	74,0	19,88
107296	243.401-N	0 bis 70	0 bis 70	Tülle 8 mm, drehbar	74,0	19,88
107297	243.402-N	0 bis 70	0 bis 70	Tülle 9 mm, drehbar	74,0	19,88



www.riegler.shop

HK und Seitenzahl eingeben (z. B. HK360)

Alle Produktvarianten, Dokumentation und weitere Informationen finden Sie in unserem Online-Shop.



243.403-N

Schnellverschlusskupplungen NW 7,2

Serie »R26MSV«

PLUS

Schnellverschlusskupplung NW 7,2, Messing vernickelt, drehbar

Artikel Nr.	Typen Nr.	Mediumtemperatur °C	Umgebungstemperatur °C	Anschluss	Länge mm	Preis €
107298	243.403-N	0 bis 70	0 bis 70	Tülle 10 mm, drehbar	74,0	19,88
107299	243.404-N	0 bis 70	0 bis 70	Tülle 13 mm, drehbar	74,0	19,88

- Vibrationsdämpfer finden Sie auf Seite 851
- Einstecktüllen und Nippel siehe Seite 489-490

Schnellverschlusskupplungen NW 7,2

Serie »R26ES«

Die klassische Standardkupplung in einseitig absperrender Ausführung aus Edelstahl. Die geschlossene Verriegelungshülse verhindert das Verschmutzen der Innenteile. Wir empfehlen die Verwendung von Edelstahlnippeln und -tüllen! Um Verletzungen oder den "Peitschenhiebeeffect" zu vermeiden, empfehlen wir den Stecknippel beim Entkuppeln mit einer Hand festzuhalten.

Diese Schnellverschlusskupplung eignet sich nicht für die direkte Montage an pulsierendem Werkzeug. Wir empfehlen die Verwendung unserer Vibrationsdämpfer, gemäß ISO 6150, § 7.1.

Einsatzgebiete: Pneumatik, Maschinen- und Anlagenbau, Mess-, Regel- und Steuerungstechnik, Fertigungsindustrie, Chemie-/ Pharmaindustrie, Werkstätten, Automotive, Offshore.

Betriebsdruck max.	35 bar
Mediumtemperatur	-25 bis 200 °C
Umgebungstemperatur	-25 bis 200 °C
Durchfluss	1000 l/min (Luft)
Durchflusswertmessung	bei 6 bar und $\Delta p = 0,5$ bar
Feder	Edelstahl 1.4310
Sprengring	Edelstahl 1.4310
Verriegelungsstifte	Edelstahl 1.4401
Dichtmaterial	FKM



243.103

Schnellverschlusskupplung NW 7,2, Edelstahl 1.4305, Außengewinde

Artikel Nr.	Typen Nr.	Anschluss	Länge mm	SW mm	Gehäuse	Hülse	Ventilkörper	Preis €
107334	243.101	G 1/4 AG	43,0	22	Edelstahl 1.4305	Edelstahl 1.4305	Edelstahl 1.4305	87,26
107335	243.102	G 3/8 AG	43,0	22	Edelstahl 1.4305	Edelstahl 1.4305	Edelstahl 1.4305	87,26
107336	243.103	G 1/2 AG	46,0	24	Edelstahl 1.4305	Edelstahl 1.4305	Edelstahl 1.4305	87,26



243.133

Schnellverschlusskupplung NW 7,2, Edelstahl 1.4305 / 1.4301, Innengewinde

Artikel Nr.	Typen Nr.	Anschluss	Länge mm	SW mm	Gehäuse	Hülse	Ventilkörper	Preis €
107337	243.111	G 1/4 IG	43,0	22	Edelstahl 1.4305	Edelstahl 1.4305	Edelstahl 1.4305	91,12
107338	243.122	G 3/8 IG	43,0	22	Edelstahl 1.4305	Edelstahl 1.4305	Edelstahl 1.4305	91,12
107339	243.133	G 1/2 IG	46,0	24	Edelstahl 1.4305	Edelstahl 1.4305	Edelstahl 1.4305	91,12

www.riegler.shop

HK und Seitenzahl eingeben (z. B. HK360)

Alle Produktvarianten, Dokumentation und weitere Informationen finden Sie in unserem Online-Shop.

Schnellverschlusskupplungen NW 7,2

Serie »R26ES«



Schnellverschlusskupplung NW 7,2, Edelstahl 1.4305 / 1.4301 mit Schlauchtülle								
Artikel Nr.	Typen Nr.	Anschluss	Länge mm	SW mm	Gehäuse	Hülse	Ventilkörper	Preis €
107340	243.144	LW 6	59,0	22	Edelstahl 1.4305	Edelstahl 1.4305	Edelstahl 1.4305	91,12
107341	243.144-8	LW 8	59,0	22	Edelstahl 1.4305	Edelstahl 1.4305	Edelstahl 1.4305	91,12
107342	243.145	LW 9	59,0	22	Edelstahl 1.4305	Edelstahl 1.4305	Edelstahl 1.4305	91,12
107343	243.145-10	LW 10	59,0	22	Edelstahl 1.4305	Edelstahl 1.4305	Edelstahl 1.4305	91,12
107344	243.146	LW 13	59,0	22	Edelstahl 1.4305	Edelstahl 1.4305	Edelstahl 1.4305	91,12

→ Vibrationsdämpfer auf Anfrage



243.144

Einstecktüllen für Kupplungen NW 7,2 - NW 7,8

Edelstahl 1.4305

Einstecktülle für Kupplungen NW 7,2 - NW 7,8, Edelstahl 1.4305					
Artikel Nr.	Typen Nr.	Anschluss	Länge mm	Preis €	
107345	243.106	LW 6	46,0	15,01	
107346	243.106-8	LW 8	48,0	14,08	
107347	243.107	LW 9	46,0	14,08	
107348	243.108	LW 10	46,0	14,08	
107349	243.110	LW 13	46,0	19,00	



243.107

Nippel für Kupplungen NW 7,2 - NW 7,8

Edelstahl 1.4305

Nippel für Kupplungen NW 7,2 - NW 7,8, Edelstahl 1.4305, Außengewinde					
Artikel Nr.	Typen Nr.	Anschluss	Länge mm	SW mm	Preis €
107350	243.150	G 1/4 AG	33,0	17	18,61
107351	243.151	G 3/8 AG	33,0	19	19,51
107352	243.152	G 1/2 AG	38,0	24	24,58



243.152

Nippel für Kupplungen NW 7,2 - NW 7,8, Edelstahl 1.4305, Innengewinde					
Artikel Nr.	Typen Nr.	Anschluss	Länge mm	SW mm	Preis €
107353	243.155	G 1/4 IG	33,0	17	18,72
107354	243.156	G 3/8 IG	33,0	19	20,97
107355	243.157	G 1/2 IG	36,0	24	26,69

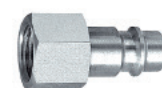

243.157



www.riegler.shop

HK und Seitenzahl eingeben (z. B. HK360)

Alle Produktvarianten, Dokumentation und weitere Informationen finden Sie in unserem Online-Shop.



Schnellverschlusskupplungen NW 7,8

Serie »R25ST«

PLUS

Einseitig absperrende, hochwertige und robuste Schnellverschlusskupplung mit hohen Durchflusswerten. Um Verletzungen oder den "Peitschenhiebeffekt" zu vermeiden, empfehlen wir den Stecknippel beim Entkuppeln mit einer Hand festzuhalten.

Diese Schnellverschlusskupplung eignet sich nicht für die direkte Montage an pulsierendem Werkzeug. Wir empfehlen die Verwendung unserer Vibrationsdämpfer, gemäß ISO 6150, § 7.1.

Einsatzgebiete: Pneumatik, Maschinen- und Anlagenbau, Mess-, Regel- und Steuerungstechnik, Fertigungsindustrie, Medizintechnik, Chemie-/ Pharmaindustrie, Werkstätten, Automotive, Bergbau.

Betriebsdruck	0 - 35 bar
Mediumtemperatur	-20 bis 100 °C
Umgebungstemperatur	-20 bis 100 °C
Durchfluss	2000 l/min (Luft)
Durchflusswertmessung	bei 6 bar und $\Delta p = 0,5$ bar
Gehäuse	Stahl verzinkt
Ventil	Zink-Druckguss (Zamak)
Feder	Edelstahl
Hülse	Stahl verzinkt
Kugel	Edelstahl
Gewindestück	Stahl verzinkt
Dichtmaterial	NBR



244.62-E

Schnellverschlusskupplung NW 7,8, Stahl verzinkt, Außengewinde

Artikel Nr.	Typen Nr.	Anschluss	Länge mm	SW mm	Preis €
141512	244.61-E	R 1/4 AG	59,0	19	16,41
141513	244.62-E	R 3/8 AG	61,0	19	16,41
141514	244.63-E	R 1/2 AG	55,0	22	17,50



244.72-E

Schnellverschlusskupplung NW 7,8, Stahl verzinkt, Innengewinde

Artikel Nr.	Typen Nr.	Anschluss	Länge mm	SW mm	Preis €
141515	244.71-E	G 1/4 IG	54,0	19	16,04
141516	244.72-E	G 3/8 IG	54,0	19	16,04
141517	244.73-E	G 1/2 IG	56,0	24	17,14



244.83-E

Schnellverschlusskupplung NW 7,8, Stahl verzinkt mit Schlauchtülle

Artikel Nr.	Typen Nr.	Anschluss	Länge mm	SW mm	Preis €
141518	244.81-E	LW 6	70,0	19	16,04
141519	244.82-E	LW 8	70,0	19	16,04
141520	244.85-E	LW 9	70,0	19	16,04
141521	244.83-E	LW 10	70,0	19	16,04
141522	244.84-E	LW 13	70,0	19	17,14



244.91-1-E

Schnellverschlusskupplung NW 7,8, Stahl verzinkt mit Schlauchanschluss

Artikel Nr.	Typen Nr.	Anschluss	Länge mm	SW mm	Preis €
141523	244.90-E	Schlauchanschluss 8x6	61,0	19	18,24
141524	244.91-1-E	Schlauchanschluss 10x8	64,0	19	18,24
141525	244.92-1-E	Schlauchanschluss 12x9	64,0	19	18,24



www.riegler.shop

HK und Seitenzahl eingeben (z. B. HK360)

Alle Produktvarianten, Dokumentation und weitere Informationen finden Sie in unserem Online-Shop.

Schnellverschlusskupplungen NW 7,8

Serie »R25ST«

PLUS



Schnellverschlusskupplung NW 7,8, Stahl verzinkt mit Schottgewinde und Schlauchtülle

Artikel Nr.	Typen Nr.	Schottgewinde	Anschluss	Länge mm	SW mm	Preis €
141529	244.51-E	M12x1	LW 6	79,0	19	20,42
141530	244.52-E	M12x1	LW 8	79,0	19	20,42
141531	244.53-E	G 1/4	LW 10	79,0	19	20,42



244.52-E

- Vibrationsdämpfer finden Sie auf Seite 851
- Weitere Ausführungen finden Sie online

Einstecktüllen für Kupplungen NW 7,2 - NW 7,8

Stahl verzinkt

Einstecktülle für Kupplungen NW 7,2 - NW 7,8, Stahl verzinkt

Artikel Nr.	Typen Nr.	Anschluss	Länge mm	Preis €
141532	244.571	LW 6	46,0	2,32
141533	244.572	LW 8	46,0	2,32
141534	244.573	LW 9	46,0	2,32
141535	244.574	LW 10	48,0	2,32
141536	244.575	LW 13	48,0	2,48
141537	244.576	LW 16	46,0	3,71



244.574

Nippel für Kupplungen NW 7,2 - NW 7,8

Stahl verzinkt

Nippel für Kupplungen NW 7,2 - NW 7,8, Stahl verzinkt, Außengewinde mit Gewindebeschichtung

Artikel Nr.	Typen Nr.	Anschluss	Länge mm	SW mm	Preis €
141545	244.560	R 1/8 AG	33,0	13	2,32
141546	244.561	R 1/4 AG	37,0	14	2,55
141547	244.562	R 3/8 AG	37,0	17	2,55
141548	244.563	R 1/2 AG	43,0	22	2,71



244.562



Nippel für Kupplungen NW 7,2 - NW 7,8, Stahl verzinkt, Innengewinde

Artikel Nr.	Typen Nr.	Anschluss	Länge mm	SW mm	Preis €
141549	244.550	G 1/8 IG	32,0	14	2,32
141550	244.551	G 1/4 IG	33,0	17	2,32
141551	244.552	G 3/8 IG	33,0	19	2,32
141552	244.553	G 1/2 IG	36,0	24	2,94

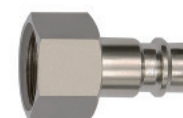

244.552

Nippel für Kupplungen NW 7,2 - NW 7,8, Stahl verzinkt, für Schlauch

Artikel Nr.	Typen Nr.	Anschluss	Länge mm	SW mm	Preis €
141538	244.580	für Schlauch 6x4	34,0	12	3,39
141539	244.581	für Schlauch 8x6	33,0	14	3,39
141540	244.583	für Schlauch 10x8	42,0	17	3,87
141541	244.585	für Schlauch 12x9	42,0	14	3,87



244.581



www.riegler.shop

HK und Seitenzahl eingeben (z. B. HK360)

Alle Produktvarianten, Dokumentation und weitere Informationen finden Sie in unserem Online-Shop.

Nippel für Kupplungen NW 7,2 - NW 7,8

Stahl verzinkt



244.593

Nippel für Kupplungen NW 7,2 - NW 7,8, Stahl verzinkt, für Schlauch mit Knickschutzfeder

Artikel Nr.	Typen Nr.	Anschluss	Länge mm	SW mm	Preis €
158818	244.590	für Schlauch 6x4 mit Knickschutzfeder	111,0	12	4,26
141542	244.591	für Schlauch 8x6 mit Knickschutzfeder	116,0	14	4,26
141543	244.592	für Schlauch 10x8 mit Knickschutzfeder	140,0	19	4,26
141544	244.593	für Schlauch 12x9 mit Knickschutzfeder	142,0	17	4,26



Schnellverschlusskupplungen NW 7,8

Serie »R16K«, mit hohen Durchflusswerten

MAX

Einseitig absperrende Einhand-Schnellverschlusskupplung mit hoher Durchflussleistung (etwa doppelt so hoch wie bei der gängigen Standardkupplung NW 7,2) bei gleichzeitig minimierten Kuppelkräften.

Für alle Anwendungen mit überdurchschnittlich hohem Luftbedarf!

Um Verletzungen oder den "Peitschenhiebeeffect" zu vermeiden, empfehlen wir den Stecknippel beim Entkuppeln mit einer Hand festzuhalten.

Diese Schnellverschlusskupplung eignet sich nicht für die direkte Montage an pulsierendem Werkzeug. Wir empfehlen die Verwendung unserer Vibrationsdämpfer, gemäß ISO 6150, § 7.1.

Einsatzgebiete: Pneumatik, Maschinen- und Anlagenbau, Mess-, Regel- und Steuerungstechnik, Fertigungsindustrie, Medizintechnik, Chemie-/ Pharmaindustrie, Werkstätten, Automotive, Nahrungsmitteltechnik, Luftfahrttechnik.

Betriebsdruck	0 - 35 bar
Mediumtemperatur	-20 bis 40 °C
Umgebungstemperatur	-20 bis 40 °C
Durchfluss	2100 l/min (Luft)
Durchflusswertmessung	bei 6 bar und $\Delta p = 0,5$ bar
Gewindestück	Messing vernickelt
Ventilkörper	Stahl, QPQ behandelt
Entriegelungshülse	hochrobuste, ergonomische Kunststoffhülse
Ventil	Messing
Ventilsitz	Messing
Feder	nichtrostender Stahl
Sprengring	nichtrostender Stahl
Kugel	nichtrostender Stahl
Dichtmaterial	NBR



241.11

Schnellverschlusskupplung NW 7,8 - für höchste Durchflussleistungen, Außengewinde

Artikel Nr.	Typen Nr.	Anschluss	Länge mm	SW mm	Preis €
107406	241.11	R 1/4 AG	65,0	19	21,77
107407	241.12	R 3/8 AG	65,0	19	21,77
107408	241.13	R 1/2 AG	59,0	22	22,25



241.21

Schnellverschlusskupplung NW 7,8 - für höchste Durchflussleistungen, Innengewinde

Artikel Nr.	Typen Nr.	Anschluss	Länge mm	SW mm	Preis €
107409	241.21	G 1/4 IG	59,0	19	21,77
107410	241.22	G 3/8 IG	59,0	19	21,77
107411	241.23	G 1/2 IG	62,0	24	22,25



www.riegler.shop

HK und Seitenzahl eingeben (z. B. HK360)

Alle Produktvarianten, Dokumentation und weitere Informationen finden Sie in unserem Online-Shop.

Schnellverschlusskupplungen NW 7,8

Serie »R16K«, mit hohen Durchflusswerten

MAX ||



Schnellverschlusskupplung NW 7,8 - für höchste Durchflussleistungen mit Schlauchtülle

Artikel Nr.	Typen Nr.	Anschluss	Länge mm	SW mm	Preis €
107412	241.31	LW 6	80,0	19	21,77
107413	241.32	LW 8	80,0	19	26,70
107414	241.33	LW 9	80,0	19	21,77
107415	241.34	LW 10	80,0	19	26,70
107416	241.35	LW 13	80,0	19	22,25



241.31

→ Vibrationsdämpfer finden Sie auf Seite 851

Einstecktüllen für Kupplungen NW 7,2 - NW 7,8

Messing vernickelt



243.351-N

Einstecktülle für Kupplungen NW 7,2 - NW 7,8, Messing vernickelt

Artikel Nr.	Typen Nr.	Anschluss	Länge mm	Preis €
107300	243.06-N	LW 6	44,0	2,83
107301	243.351-N	LW 8	45,0	2,60
107302	243.07-N	LW 9	44,0	2,83
107303	243.352-N	LW 10	45,0	3,23
107304	243.10-N	LW 13	46,0	3,43

Nippel für Kupplungen NW 7,2 - NW 7,8

Messing vernickelt

Nippel für Kupplungen NW 7,2 - NW 7,8, Messing vernickelt, Außengewinde

Artikel Nr.	Typen Nr.	Anschluss	Länge mm	SW mm	Preis €
107305	243.48-N	G 1/8 AG	31,0	14	3,58
107306	243.50-N	G 1/4 AG	32,0	17	3,58
107307	243.51-N	G 3/8 AG	33,0	19	3,58
107308	243.52-N	G 1/2 AG	35,0	24	4,66



243.50-N



Nippel für Kupplungen NW 7,2 - NW 7,8, Messing vernickelt, Innengewinde

Artikel Nr.	Typen Nr.	Anschluss	Länge mm	SW mm	Preis €
107309	243.54-N	G 1/8 IG	31,0	14	3,58
107310	243.55-N	G 1/4 IG	32,0	17	3,58
107311	243.56-N	G 3/8 IG	32,0	19	3,58
107312	243.57-N	G 1/2 IG	34,0	24	4,66



243.55-N

Nippel für Kupplungen NW 7,2 - NW 7,8, Messing vernickelt, für Schlauch

Artikel Nr.	Typen Nr.	Anschluss	Länge mm	SW mm	Preis €
107313	243.216-N	für Schlauch 6x4	34,0	12	4,58
107314	243.217-N	für Schlauch 8x6	34,0	14	4,58
107315	243.218-N	für Schlauch 10x8	42,0	17	5,34



243.216-N



www.riegler.shop

HK und Seitenzahl eingeben (z. B. HK360)

Alle Produktvarianten, Dokumentation und weitere Informationen finden Sie in unserem Online-Shop.

Nippel für Kupplungen NW 7,2 - NW 7,8

Messing vernickelt



243.357-N

Nippel für Kupplungen NW 7,2 - NW 7,8, Messing vernickelt, für Schlauch mit Überwurfmutter und Knickschutzfeder

Artikel Nr.	Typen Nr.	Anschluss	Länge mm	SW mm	Preis €
107316	243.355-N	für Schlauch 6x4 mit Überwurfmutter und Knickschutzfeder	112,0		11,77
107317	243.356-N	für Schlauch 8x6 mit Überwurfmutter und Knickschutzfeder	120,0	14	11,77
107318	243.357-N	für Schlauch 10x8 mit Überwurfmutter und Knickschutzfeder	140,0	19	11,77
107319	243.358-N	für Schlauch 12x9 mit Überwurfmutter und Knickschutzfeder	120,0	19	11,77

Einsteckwinkel für Kupplungen NW 7,2 - NW 7,8

Messing vernickelt



243.761

Einsteckwinkel für Kupplungen NW 7,2 - NW 7,8, Messing vernickelt

Artikel Nr.	Typen Nr.	Anschluss	Breite mm	Höhe mm	Preis €
107254	243.761	für Schlauch 8x6	48,0	27,0	3,29



Schnellverschlusskupplungen NW 7,8

Serie »R25ES«

Einseitig absperrende Einhand-Schnellverschlusskupplung aus Edelstahl 1.4305.

Um Verletzungen oder den "Peitschenhiebeeffect" zu vermeiden, empfehlen wir den Stecknippel beim Entkuppeln mit einer Hand festzuhalten.

Diese Schnellverschlusskupplung eignet sich nicht für die direkte Montage an pulsierendem Werkzeug. Wir empfehlen die Verwendung unserer Vibrationsdämpfer, gemäß ISO 6150, § 7.1.

Einsatzgebiete: Pneumatik, Maschinen- und Anlagenbau, Fertigungsindustrie, Medizintechnik, Chemie-/ Pharmaindustrie, Nahrungsmitteltechnik, Luftfahrttechnik, Bergbau, Offshore.

Betriebsdruck	0 - 35 bar, max. statischer Betriebsdruck (ohne Pulsation)
Mediumtemperatur	-15 bis 200 °C
Umgebungstemperatur	-15 bis 200 °C
Durchfluss	1800 l/min (Luft)
Durchflusswertmessung	bei 6 bar und $\Delta p = 0,5$ bar
Gehäuse	Edelstahl 1.4305
Hülse	Edelstahl 1.4305
Ventilkörper	Edelstahl 1.4305
Feder	Edelstahl
Sprengring	Edelstahl
Kugel	Edelstahl
Dichtmaterial	FKM



243.50 B

Schnellverschlusskupplung NW 7,8, Edelstahl 1.4305, Außengewinde

Artikel Nr.	Typen Nr.	Anschluss	Länge mm	SW mm	Preis €
107417	243.50 A	G 1/4 AG	59,5	19	200,61
107418	243.50 B	G 3/8 AG	57,5	19	219,65
107419	243.50 C	G 1/2 AG	60,5	24	212,99



www.riegler.shop

HK und Seitenzahl eingeben (z. B. HK360)

Alle Produktvarianten, Dokumentation und weitere Informationen finden Sie in unserem Online-Shop.

Schnellverschlusskupplungen NW 7,8

Serie »R25ES«



Schnellverschlusskupplung NW 7,8, Edelstahl 1.4305, Innengewinde

Artikel Nr.	Typen Nr.	Anschluss	Länge mm	SW mm	Preis €
107420	243.60 A	G 1/4 IG	55,5	19	200,61
107421	243.60 B	G 3/8 IG	54,5	19	200,61
107422	243.60 C	G 1/2 IG	57,5	24	212,99



243.60 B

Schnellverschlusskupplung NW 7,8, Edelstahl 1.4305 mit Schlauchtülle

Artikel Nr.	Typen Nr.	Anschluss	Länge mm	SW mm	Preis €
107423	243.70 A	LW 6	73,5	19	215,86
107424	243.70 B	LW 8	73,5	19	226,48
107425	243.70 C	LW 9	73,5	19	206,43
107426	243.70 D	LW 10	73,5	19	226,49
107427	243.70 E	LW 13	73,5	19	235,80



243.70 B

→ Vibrationsdämpfer auf Anfrage 851

Einstecktüllen für Kupplungen NW 7,2 - NW 7,8

Edelstahl 1.4305

Einstecktülle für Kupplungen NW 7,2 - NW 7,8, Edelstahl 1.4305

Artikel Nr.	Typen Nr.	Anschluss	Länge mm	Preis €
107428	243.80 A	LW 6	48,0	19,87
107429	243.80 B	LW 8	48,0	21,96
107430	243.80 C	LW 9	48,0	19,87
107431	243.80 D	LW 10	48,0	19,87
107432	243.80 E	LW 13	48,0	27,49



243.80 C

Nippel für Kupplungen NW 7,2 - NW 7,8

Edelstahl 1.4305

Nippel für Kupplungen NW 7,2 - NW 7,8, Edelstahl 1.4305, Außengewinde

Artikel Nr.	Typen Nr.	Anschluss	Länge mm	SW mm	Preis €
107433	243.85 A	G 1/8 AG	31,0	14	20,33
107434	243.85 B	G 1/4 AG	33,0	17	21,83
107435	243.85 C	G 3/8 AG	33,0	19	21,83
107436	243.85 D	G 1/2 AG	38,0	24	33,30



243.85 C

Nippel für Kupplungen NW 7,2 - NW 7,8, Edelstahl 1.4305, Innengewinde

Artikel Nr.	Typen Nr.	Anschluss	Länge mm	SW mm	Preis €
107437	243.95 A	G 1/8 IG	30,0	14	20,33
107438	243.95 B	G 1/4 IG	33,0	17	21,83
107439	243.95 C	G 3/8 IG	33,0	19	31,33
107440	243.95 D	G 1/2 IG	35,0	24	57,30



243.95 C



www.riegler.shop

HK und Seitenzahl eingeben (z. B. HK360)

Alle Produktvarianten, Dokumentation und weitere Informationen finden Sie in unserem Online-Shop.

Druckluftverteilersystem

Typ »Multi-Link«

MAX

Modulares Verteilersystem für eine flexible Arbeitsplatzgestaltung, um 180° schwenkbar. Ausstattung für 1 bis 5 Entnahmeeinheiten, wahlweise:

- mit Innengewindeanschluss G 1/2 für eine individuelle Adaption der Ausgangssegmente
- mit Schnellverschluss-Sicherheitskupplungen NW 7,6



VTM-1



VTM-1KS



ZS-12



ZS-KS

Betriebsdruck max.	16 bar
Material	Stahl / Messing verzinkt
Dichtmaterial	NBR
Anschlussgewinde	G 1/2 innen
Medium	Druckluft, nicht aggressive Gase

Druckluftverteiler, Typ »Multi-Link« ohne Kupplungen, mit Innengewinde

Artikel Nr.	Typen Nr.	Temperaturbereich °C	Anschluss	Entnahmeeinheiten	Preis €
107388	VTM-1	-20 bis 100	G 1/2 IG	1	90,10
107389	VTM-2	-20 bis 100	G 1/2 IG	2	128,18
107390	VTM-3	-20 bis 100	G 1/2 IG	3	166,31
107391	VTM-4	-20 bis 100	G 1/2 IG	4	204,04
107392	VTM-5	-20 bis 100	G 1/2 IG	5	261,43

Druckluftverteiler, Typ »Multi-Link« mit Schnellverschluss-Sicherheitskupplungen NW 7,6

Artikel Nr.	Typen Nr.	Temperaturbereich °C	Anschluss	Entnahmeeinheiten	Preis €
107398	VTM-1KS	-20 bis 80	Sicherheitskupplungen NW 7,6	1	102,79
107399	VTM-2KS	-20 bis 80	Sicherheitskupplungen NW 7,6	2	142,11
107400	VTM-3KS	-20 bis 80	Sicherheitskupplungen NW 7,6	3	191,97
107401	VTM-4KS	-20 bis 80	Sicherheitskupplungen NW 7,6	4	239,12
107402	VTM-5KS	-20 bis 80	Sicherheitskupplungen NW 7,6	5	333,78

Zwischensegment, Typ »Multi-Link«

Artikel Nr.	Typen Nr.	Temperaturbereich °C	Anschluss	Entnahmeeinheiten	Preis €
107403	ZS-12	-20 bis 100	Segment G 1/2	1	42,72
107405	ZS-KS	-20 bis 80	Segment Sicherheitskupplung NW 7,6	1	62,75

→ Produktbeschreibungen der Schnellverschluss-Sicherheitskupplungen NW 7,6, siehe Seite 519

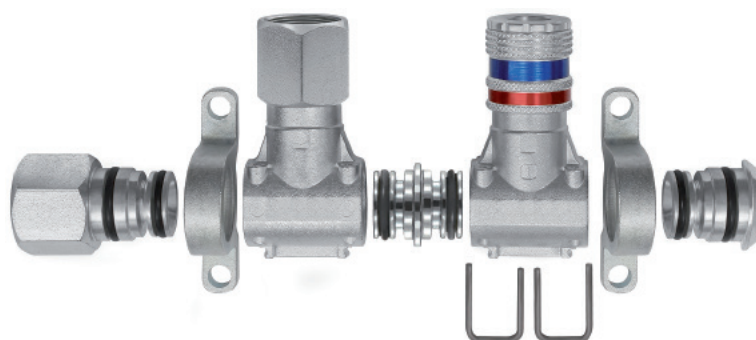

Montagebeispiel



VTM-2

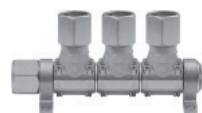

VTM-3



VTM-4



VTM-5



www.riegler.shop

HK und Seitenzahl eingeben (z. B. HK360)

Alle Produktvarianten, Dokumentation und weitere Informationen finden Sie in unserem Online-Shop.

Schnellverschlusskupplungen NW 10

Serie »R27MSV«, mit hohen Durchflusswerten



PLUS

Einseitig absperrende Einhand-Schnellverschlusskupplung mit hoher Durchflussleistung (etwa 3,5-mal so hoch wie bei der gängigen Standardkupplung NW 7,2) bei gleichzeitig minimierten Kuppelkräften.

Für alle Anwendungen mit überdurchschnittlich hohem Luftbedarf!

Um Verletzungen oder den "Peitschenhiebeeffect" zu vermeiden, empfehlen wir den Stecknippel beim Entkuppeln mit einer Hand festzuhalten.

Diese Schnellverschlusskupplung eignet sich nicht für die direkte Montage an pulsierendem Werkzeug. Wir empfehlen die Verwendung unserer Vibrationsdämpfer, gemäß ISO 6150, § 7.1.

Einsatzgebiete: Pneumatik, Maschinen- und Anlagenbau, Mess-, Regel- und Steuerungstechnik, Fertigungsindustrie, Medizintechnik, Chemie-/ Pharmaindustrie, Werkstätten, Automotive, Nahrungsmitteltechnik, Luftfahrttechnik.

Betriebsdruck	0 - 35 bar
Mediumtemperatur	-20 bis 100 °C
Umgebungstemperatur	-20 bis 100 °C
Durchfluss	3600 l/min (Luft)
Durchflusswertmessung	bei 6 bar und $\Delta p = 0,5$ bar
Gewindestück	Messing vernickelt
Ventilkörper	Stahl, QPQ behandelt
Entriegelungshülse	Messing vernickelt
Ventil	Messing
Ventilsitz	Messing
Feder	nichtrostender Stahl
Sprengring	nichtrostender Stahl
Kugel	nichtrostender Stahl
Dichtmaterial	NBR

Schnellverschlusskupplung NW 10 - für höchste Durchflussleistungen, Außengewinde

Artikel Nr.	Typen Nr.	Anschluss	Länge mm	SW mm	Preis €
107441	241.42	R 3/8 AG	69,7	24	34,37
107442	241.43	R 1/2 AG	74,7	24	34,37
107443	241.44	R 3/4 AG	63,7	27	34,37



241.42

Schnellverschlusskupplung NW 10 - für höchste Durchflussleistungen, Innengewinde

Artikel Nr.	Typen Nr.	Anschluss	Länge mm	SW mm	Preis €
107444	241.52	G 3/8 IG	67,7	24	34,37
107445	241.53	G 1/2 IG	67,6	24	34,37
107446	241.54	G 3/4 IG	73,7	32	36,32



241.52



Schnellverschlusskupplung NW 10 - für höchste Durchflussleistungen mit Schlauchtülle

Artikel Nr.	Typen Nr.	Anschluss	Länge mm	SW mm	Preis €
107447	241.64	LW 10	79,7	24	34,37
107448	241.65	LW 13	79,7	24	34,37
107449	241.66	LW 16	79,7	24	34,37



241.65

➔ Schlauchsicherungskabel finden Sie auf Seite 851

➔ Vibrationsdämpfer finden Sie auf Seite 851



www.riegler.shop

HK und Seitenzahl eingeben (z. B. HK360)

Alle Produktvarianten, Dokumentation und weitere Informationen finden Sie in unserem Online-Shop.

Einstecktüllen für Kupplungen NW 10

Stahl gehärtet und vernickelt



T 243/9

Einstecktülle für Kupplungen NW 10, Stahl gehärtet und vernickelt

Artikel Nr.	Typen Nr.	Anschluss	Länge mm	Preis €
107450	T 243/6	LW 6	48,0	4,64
107451	T 243/8	LW 8	48,0	4,64
107452	T 243/9	LW 9	48,0	4,64
107453	T 243/10	LW 10	48,0	4,64
107454	T 243/13	LW 13	48,0	4,64
107455	T 243/16	LW 16	49,0	7,75
107456	T 243/19	LW 19	49,0	7,75

Nippel für Kupplungen NW 10

Stahl gehärtet und vernickelt



N 243/2

Nippel für Kupplungen NW 10, Stahl gehärtet und vernickelt, Außengewinde PTFE beschichtet

Artikel Nr.	Typen Nr.	Anschluss	Länge mm	SW mm	Preis €
107457	N 243/1	R 1/4 AG	40,0	17	6,88
107458	N 243/2	R 3/8 AG	40,0	17	6,88
107459	N 243/3	R 1/2 AG	45,0	22	6,88
107460	N 243/4	R 3/4 AG	48,0	27	11,26

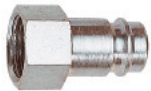

N 243/7

Nippel für Kupplungen NW 10, Stahl gehärtet und vernickelt, Innengewinde

Artikel Nr.	Typen Nr.	Anschluss	Länge mm	SW mm	Preis €
107461	N 243/6	G 1/4 IG	33,0	17	8,43
107462	N 243/7	G 3/8 IG	33,0	19	8,43
107463	N 243/8	G 1/2 IG	37,0	24	9,20
107464	N 243/9	G 3/4 IG	42,0	32	11,53



www.riegler.shop

HK und Seitenzahl eingeben (z. B. HK360)

Alle Produktvarianten, Dokumentation und weitere Informationen finden Sie in unserem Online-Shop.

Schnellverschlusskupplungen NW 10

Serie »R27EMSV«



PLUS

Einseitig absperrende und robuste Schnellverschlusskupplung mit hoher Durchflussleistung. Um Verletzungen oder den "Peitschenhiebeeffect" zu vermeiden, empfehlen wir den Stecknippel beim Entkuppeln mit einer Hand festzuhalten.

Diese Schnellverschlusskupplung eignet sich nicht für die direkte Montage an pulsierendem Werkzeug. Wir empfehlen die Verwendung unserer Vibrationsdämpfer, gemäß ISO 6150, § 7.1.

Einsatzgebiete: Pneumatik, Maschinen- und Anlagenbau, Mess-, Regel- und Steuerungstechnik, Fertigungsindustrie, Medizintechnik, Chemie-/ Pharmaindustrie, Werkstätten, Automotive, Nahrungsmitteltechnik, Luftfahrttechnik.

Betriebsdruck	0 - 35 bar
Mediumtemperatur	-20 bis 100 °C
Umgebungstemperatur	-20 bis 100 °C
Durchfluss	3500 l/min (Luft)
Durchflusswertmessung	bei 6 bar und $\Delta p = 0,5$ bar
Gehäuse	Messing vernickelt
Ventil	Messing vernickelt
Feder	Edelstahl
Hülse	Stahl verzinkt
Gewindestück	Messing vernickelt
Dichtmaterial	NBR

Schnellverschlusskupplung NW 10, Stahl / Messing vernickelt, Außengewinde

Artikel Nr.	Typen Nr.	Anschluss	Länge mm	SW mm	Preis €
141553	241.42-E	R 3/8 AG	65,0	24	20,24
141554	241.43-E	R 1/2 AG	65,0	24	20,24
141555	241.44-E	R 3/4 AG	65,0	27	20,24



241.42-E

Schnellverschlusskupplung NW 10, Stahl / Messing vernickelt, Innengewinde

Artikel Nr.	Typen Nr.	Anschluss	Länge mm	SW mm	Preis €
141556	241.52-E	G 3/8 IG	59,0	24	20,24
141557	241.53-E	G 1/2 IG	62,0	24	20,24
141558	241.54-E	G 3/4 IG	66,0	30	21,32



241.52-E

Schnellverschlusskupplung NW 10, Stahl / Messing vernickelt mit Schlauchtülle

Artikel Nr.	Typen Nr.	Anschluss	Länge mm	SW mm	Preis €
141559	241.64-E	LW 10	75,0	24	20,48
141560	241.65-E	LW 13	75,0	24	20,48
142168	241.66-E	LW 16	75,0	24	20,48



241.64-E

- Schlauchsicherungskabel finden Sie auf Seite 851
- Vibrationsdämpfer finden Sie auf Seite 851
- Einstecktüllen und Nippel siehe Seite 508



www.riegler.shop

HK und Seitenzahl eingeben (z. B. HK360)

Alle Produktvarianten, Dokumentation und weitere Informationen finden Sie in unserem Online-Shop.



Schnellverschlusskupplungen NW 12

Serie »R12MS«, Garagenkupplung

PLUS

Einseitig absperrende Einhand-Schnellverschlusskupplung für hohe Durchflüsse.

Mit Gummiring zum Verschleißschutz.

Um Verletzungen oder den "Peitschenhiebeeffect" zu vermeiden, empfehlen wir den Stecknippel beim Entkuppeln mit einer Hand festzuhalten.

Diese Schnellverschlusskupplung eignet sich nicht für die direkte Montage an pulsierendem Werkzeug. Wir empfehlen die Verwendung unserer Vibrationsdämpfer, gemäß ISO 6150, § 7.1.

Einsatzgebiete: Maschinen- und Anlagenbau, Fertigungsindustrie, Werkstätten.

Betriebsdruck max.	16 bar
Mediumtemperatur	-10 bis 50 °C
Umgebungstemperatur	-10 bis 50 °C
Durchfluss	4150 l/min (Luft)
Durchflusswertmessung	bei 6 bar und $\Delta p = 0,5$ bar
Material	Messing blank
Feder	Edelstahl
Dichtmaterial	NBR



243.60

Schnellverschlusskupplung NW 12, Messing blank, Außengewinde

Artikel Nr.	Typen Nr.	Anschluss	Länge mm	SW mm	Preis €
107477	243.60	G 1/2 AG	82,0	30	40,37
107478	243.61	G 3/4 AG	82,0	30	40,37



243.65

Schnellverschlusskupplung NW 12, Messing blank, Innengewinde

Artikel Nr.	Typen Nr.	Anschluss	Länge mm	SW mm	Preis €
107479	243.65	G 1/2 IG	82,0	30	40,37
107480	243.66	G 3/4 IG	82,0	30	40,37

→ Schlauchsicherungskabel finden Sie auf Seite 851

→ Vibrationsdämpfer finden Sie auf Seite 851

Einstecktüllen für Kupplungen NW 12

Messing blank



243.68

Einstecktülle für Kupplungen NW 12, Messing blank

Artikel Nr.	Typen Nr.	Anschluss	Länge mm	Preis €
107481	243.68	LW 13	87,0	7,38
107482	243.69	LW 16	87,0	7,28
107483	243.70	LW 19	87,0	10,13



www.riegler.shop

HK und Seitenzahl eingeben (z. B. HK360)

Alle Produktvarianten, Dokumentation und weitere Informationen finden Sie in unserem Online-Shop.

Nippel für Kupplungen NW 12

Messing blank

Nippel für Kupplungen NW 12, Messing blank, Außengewinde

Artikel Nr.	Typen Nr.	Anschluss	Länge mm	SW mm	Preis €
107490	243.84	G 1/4 AG	54,0	17	7,40
107491	243.85	G 1/2 AG	63,0	20	8,36



243.84



www.riegler.shop

HK und Seitenzahl
eingeben (z. B. HK360)

Alle Produktvarianten, Dokumentation und weitere Informationen finden Sie in unserem Online-Shop.



Schnellverschlusskupplungen NW 19

Serie »R39MS«

PLUS

Einseitig absperrende und robuste Schnellverschlusskupplung mit extrem hoher Durchflussleistung. Um Verletzungen oder den "Peitschenhiebeeffect" zu vermeiden, empfehlen wir den Stecknippel beim Entkuppeln mit einer Hand festzuhalten.

Diese Schnellverschlusskupplung eignet sich nicht für die direkte Montage an pulsierendem Werkzeug. Wir empfehlen die Verwendung unserer Vibrationsdämpfer, gemäß ISO 6150, § 7.1

Einsatzgebiete: Maschinen- und Anlagenbau, Fertigungsindustrie, Werkstätten.

Betriebsdruck	0 - 35 bar
Mediumtemperatur	-20 bis 100 °C
Umgebungstemperatur	-20 bis 100 °C
Durchfluss	8700 l/min (Luft)
Durchflusswertmessung	bei 6 bar und $\Delta p = 0,5$ bar
Gehäuse	Messing blank
Ventil	Messing blank
Feder	Edelstahl
Hülse	Messing blank
Gewindestück	Messing blank
Dichtmaterial	NBR



419.15

Schnellverschlusskupplung NW 19, Messing blank, Außengewinde

Artikel Nr.	Typen Nr.	Anschluss	Länge mm	SW mm	Preis €
141561	419.14	G 3/4 AG	95,0	41	205,12
141562	419.15	G 1 AG	98,0	41	205,12
141563	419.16	G 1 1/4 AG	98,0	42	246,15



419.05

Schnellverschlusskupplung NW 19, Messing blank, Innengewinde

Artikel Nr.	Typen Nr.	Anschluss	Länge mm	SW mm	Preis €
141564	419.04	G 3/4 IG	98,0	41	205,12
141565	419.05	G 1 IG	100,0	41	205,12
141566	419.06	G 1 1/4 IG	102,0	50	246,15



419.27

Schnellverschlusskupplung NW 19, Messing blank mit Schlauchtülle

Artikel Nr.	Typen Nr.	Anschluss	Länge mm	SW mm	Preis €
141567	419.26	LW 16	114,0	41	205,12
141568	419.27	LW 19	114,0	41	205,12
141569	419.28	LW 25	114,0	41	218,79

→ Schlauchsicherungskabel finden Sie auf Seite 851

→ Vibrationsdämpfer finden Sie auf Seite 851

Einstecktüllen für Kupplungen NW 19

Messing blank



419.78

Einstecktülle für Kupplungen NW 19, Messing blank

Artikel Nr.	Typen Nr.	Anschluss	Länge mm	Preis €
141576	419.76	LW 16	75,0	40,59
141577	419.77	LW 19	75,0	40,59
142170	419.78	LW 25	75,0	47,43



www.riegler.shop

HK und Seitenzahl eingeben (z. B. HK360)

Alle Produktvarianten, Dokumentation und weitere Informationen finden Sie in unserem Online-Shop.

Nippel für Kupplungen NW 19

Messing blank

Nippel für Kupplungen NW 19, Messing blank, Außengewinde

Artikel Nr.	Typen Nr.	Anschluss	Länge mm	SW mm	Preis €
141570	419.64	G 3/4 AG	60,0	30	40,59
141571	419.65	G 1 AG	65,0	35	40,59
141572	419.66	G 1 1/4 AG	68,0	46	55,09

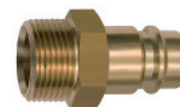

419.65

Nippel für Kupplungen NW 19, Messing blank, Innengewinde

Artikel Nr.	Typen Nr.	Anschluss	Länge mm	SW mm	Preis €
141573	419.54	G 3/4 IG	58,0	32	40,59
141574	419.55	G 1 IG	68,0	41	40,59
141575	419.56	G 1 1/4 IG	70,0	50	55,09

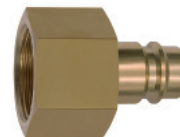

419.56



www.riegler.shop

HK und Seitenzahl eingeben (z. B. HK360)

Alle Produktvarianten, Dokumentation und weitere Informationen finden Sie in unserem Online-Shop.



Schnellverschlusskupplungen NW 5

Serie »R21BA«, beidseitig absperrend

PLUS

Sowohl die Kupplung als auch der Verschlussnippel sind mit einem Ventil ausgerüstet. Beim Kuppeln öffnen beide Ventile und der Durchgang ist gewährleistet. Beim Entkuppeln schließen beide Ventile und ein Entweichen des Mediums ist verhindert.

Einsatzgebiete: Pneumatik, Maschinen- und Anlagenbau, Mess-, Regel- und Steuerungstechnik, Fertigungsindustrie, Medizintechnik, Chemie-/ Pharmaindustrie, Automotive, Nahrungsmitteltechnik, Luftfahrttechnik.

Betriebsdruck	0 - 35 bar, max. statischer Betriebsdruck (ohne Pulsation)
Mediumtemperatur	-20 bis 100 °C
Umgebungstemperatur	-20 bis 100 °C
Durchfluss	310 l/min (Luft)
Durchflusswertmessung	bei 6 bar und $\Delta p = 0,5$ bar
Gehäuse	Messing blank
Hülse	Messing blank
Ventilkörper	Messing blank
Feder	nichtrostender Stahl
Sprengring	nichtrostender Stahl
Kugel	nichtrostender Stahl
Dichtmaterial	NBR



243.18-B

Schnellverschlusskupplung NW 5, beidseitig absperrend, Messing blank, Außengewinde

Artikel Nr.	Typen Nr.	Anschluss	Länge mm	SW mm	Preis €
107492	243.18-B	G 1/8 AG	36,5	14	7,50
107493	243.19-B	G 1/4 AG	38,0	17	7,50



243.20-B

Schnellverschlusskupplung NW 5, beidseitig absperrend, Messing blank, Innengewinde

Artikel Nr.	Typen Nr.	Anschluss	Länge mm	SW mm	Preis €
107494	243.20-B	G 1/8 IG	38,0	14	7,50
107495	243.21-B	G 1/4 IG	38,0	17	7,50



243.26/S-B

Schnellverschlusskupplung NW 5, beidseitig absperrend, Messing blank mit Schlauchtülle

Artikel Nr.	Typen Nr.	Anschluss	Länge mm	Preis €
107496	243.25-B	LW 4	46,5	7,71
107497	243.26/S-B	LW 6	46,5	7,71
107498	243.26/9-B	LW 9	46,5	7,97

Einstecktüllen für Kupplungen NW 5

Messing blank, beidseitig absperrend



243.17-B

Einstecktülle für Kupplungen NW 5, beidseitig absperrend, Messing blank

Artikel Nr.	Typen Nr.	Anschluss	Länge mm	SW mm	Preis €
107499	243.16-B	LW 4	50,0	14	5,72
107500	243.17-B	LW 6	50,0	14	5,72
107501	243.17/S-B	LW 9	50,0	14	5,72



www.riegler.shop

HK und Seitenzahl eingeben (z. B. HK360)

Alle Produktvarianten, Dokumentation und weitere Informationen finden Sie in unserem Online-Shop.

Nippel für Kupplungen NW 5

Messing blank, beidseitig absperrend

Nippel für Kupplungen NW 5, beidseitig absperrend, Messing blank, Außengewinde

Artikel Nr.	Typen Nr.	Anschluss	Länge mm	SW mm	Preis €
107502	243.031-B	G 1/8 AG	40,0	14	5,51
107503	243.032-B	G 1/4 AG	42,0	17	5,51



243.032-B

Nippel für Kupplungen NW 5, beidseitig absperrend, Messing blank, Innengewinde

Artikel Nr.	Typen Nr.	Anschluss	Länge mm	SW mm	Preis €
107504	243.033-B	G 1/8 IG	42,0	14	5,51
107505	243.034-B	G 1/4 IG	42,0	17	5,51



243.034-B

Schnellverschlusskupplungen NW 7,2

Serie »R26BA«, beidseitig absperrend

PLUS

Kupplungen, Einstecktüllen und Nippel sind mit Ventilen ausgerüstet, welche beim Kuppeln öffnen und somit den Durchgang gewährleisten.

Beim Entkuppeln schließen beide Ventile und ein Entweichen des Mediums ist verhindert.

Einsatzgebiete: Pneumatik, Maschinen- und Anlagenbau, Mess-, Regel- und Steuerungstechnik, Fertigungsindustrie, Medizintechnik, Chemie-/ Pharmaindustrie, Automotive, Nahrungsmitteltechnik, Luftfahrttechnik.



Betriebsdruck	0 - 35 bar, max. statischer Betriebsdruck (ohne Pulsation)
Mediumtemperatur	-20 bis 100 °C
Umgebungstemperatur	-20 bis 100 °C
Durchfluss	700 l/min (Luft)
Durchflusswertmessung	bei 6 bar und $\Delta p = 0,5$ bar
Gehäuse	Messing blank
Hülse	Messing blank
Ventilkörper	Messing blank
Feder	Edelstahl
Sprengring	Edelstahl
Kugel	Edelstahl
Dichtmaterial	NBR



Schnellverschlusskupplung NW 7,2, beidseitig absperrend, Messing blank, Außengewinde

Artikel Nr.	Typen Nr.	Anschluss	Länge mm	SW mm	Preis €
107506	243.01-B	G 1/4 AG	40,0	22	11,22
107507	243.02-B	G 3/8 AG	41,0	22	11,22
107508	243.03-B	G 1/2 AG	41,0	24	11,22



243.01-B

Schnellverschlusskupplung NW 7,2, beidseitig absperrend, Messing blank, Innengewinde

Artikel Nr.	Typen Nr.	Anschluss	Länge mm	SW mm	Preis €
107509	243.11-B	G 1/4 IG	41,0	22	11,22
107510	243.22-B	G 3/8 IG	41,0	22	11,22
107511	243.33-B	G 1/2 IG	42,5	24	11,22



243.33-B

Schnellverschlusskupplung NW 7,2, beidseitig absperrend, Messing blank mit Schlauchtülle

Artikel Nr.	Typen Nr.	Anschluss	Länge mm	SW mm	Preis €
107512	243.44-B	LW 6	58,5	22	12,23
107513	243.47-B	LW 8	58,5	22	15,78



www.riegler.shop

HK und Seitenzahl eingeben (z. B. HK360)

Alle Produktvarianten, Dokumentation und weitere Informationen finden Sie in unserem Online-Shop.



Schnellverschlusskupplungen NW 7,2

Serie »R26BA«, beidseitig absperrend

PLUS



243.45-B

Schnellverschlusskupplung NW 7,2, beidseitig absperrend, Messing blank mit Schlauchtülle

Artikel Nr.	Typen Nr.	Anschluss	Länge mm	SW mm	Preis €
107514	243.45-B	LW 9	58,5	22	12,23
107515	243.49-B	LW 10	58,5	22	15,78
107516	243.46-B	LW 13	58,5	22	12,32

Einstecktüllen für Kupplungen NW 7,2 - NW 7,8

Messing blank, beidseitig absperrend



243.07-B

Einstecktülle für Kupplungen NW 7,2 - NW 7,8, beidseitig absperrend, Messing blank

Artikel Nr.	Typen Nr.	Anschluss	Länge mm	Preis €
107517	243.06-B	LW 6	61,5	11,45
107518	243.351-B	LW 8	61,5	14,70
107519	243.07-B	LW 9	61,5	11,45
107520	243.352-B	LW 10	61,5	14,70
107521	243.10-B	LW 13	61,5	12,34

Nippel für Kupplungen NW 7,2 - NW 7,8

Messing blank, beidseitig absperrend



243.50-B

Nippel für Kupplungen NW 7,2 - NW 7,8, beidseitig absperrend, Messing blank, Außengewinde

Artikel Nr.	Typen Nr.	Anschluss	Länge mm	SW mm	Preis €
107522	243.48-B	G 1/8 AG	41,0	22	9,13
107523	243.50-B	G 1/4 AG	43,0	22	9,13
107524	243.51-B	G 3/8 AG	44,0	22	9,67
107525	243.52-B	G 1/2 AG	44,0	24	9,67



243.55-B

Nippel für Kupplungen NW 7,2 - NW 7,8, beidseitig absperrend, Messing blank, Innengewinde

Artikel Nr.	Typen Nr.	Anschluss	Länge mm	SW mm	Preis €
107526	243.54-B	G 1/8 IG	42,0	22	9,13
107527	243.55-B	G 1/4 IG	44,0	22	9,13
107528	243.56-B	G 3/8 IG	44,0	22	9,67
107529	243.57-B	G 1/2 IG	45,5	24	9,67



www.riegler.shop

HK und Seitenzahl eingeben (z. B. HK360)

Alle Produktvarianten, Dokumentation und weitere Informationen finden Sie in unserem Online-Shop.

Sicherheitskupplungen NW 7,4

Serie »R26K«, Typ KE

EASY

Einhand-Sicherheitskupplungen mit zweifacher Verriegelung.

Das Kuppeln erfolgt wie bei Standardkupplungen durch einfaches Eindrücken des Steckers in die Kupplung.

Beim Entkuppeln wird die erste Verriegelung durch Zurückschieben der Verriegelungshülse freigegeben.

Das Kupplungsventil schließt. Jetzt kann die komprimierte Luft aus dem Stecker und im Schlauch entweichen.

Durch nochmalige Betätigung der Entriegelungshülse wird das zweite Verriegelungssystem freigegeben.

Erst jetzt kann die Verbindung sicher gelöst werden.

Das System erfüllt die Forderungen der ISO 4414 und ist BIA-konform.

Diese Sicherheitskupplung eignet sich nicht für die direkte Montage an pulsierendem Werkzeug.

Wir empfehlen die Verwendung unserer Vibrationsdämpfer, gemäß ISO 6150, § 7.1.

Einsatzgebiete: Pneumatik, Maschinen- und Anlagenbau, Fertigungsindustrie, Werkstätten, Automotive.



Betriebsdruck	max. 12 bar, statischer Betriebsdruck (ohne Pulsation)
Mediumtemperatur	-20 bis 60 °C
Umgebungstemperatur	-20 bis 60 °C
Durchfluss	1300 l/min (Luft)
Durchflusswertmessung	bei 6 bar und $\Delta p = 0,5$ bar
Gehäuse	Messing vernickelt
Ventilkörper	Messing vernickelt
Ventil	Messing
Entriegelungshülse	Kunststoff
Feder	Edelstahl
Sprengring	Edelstahl
Ventilstift	Edelstahl
Kugel	Edelstahl
Dichtmaterial	NBR

Sicherheitskupplung NW 7,4, Außengewinde

Artikel Nr.	Typen Nr.	Anschluss	Länge mm	SW mm	Preis €
107554	249.61	G 1/4 AG	55,4	22	27,01
107555	249.62	G 3/8 AG	55,4	22	27,01
107556	249.63	G 1/2 AG	58,3	24	27,01



249.62

Sicherheitskupplung NW 7,4, Innengewinde

Artikel Nr.	Typen Nr.	Anschluss	Länge mm	SW mm	Preis €
107557	249.71	G 1/4 IG	57,2	22	27,01
107558	249.72	G 3/8 IG	60,2	24	27,01
107559	249.73	G 1/2 IG	60,2	24	27,01



249.72

Sicherheitskupplung NW 7,4 mit Schlauchtülle

Artikel Nr.	Typen Nr.	Anschluss	Länge mm	SW mm	Preis €
107560	249.81	LW 6	71,2	22	27,01
107561	249.82	LW 8	71,2	22	27,01
107562	249.83	LW 9	71,2	22	27,01
107563	249.84	LW 10	71,2	22	27,01
107564	249.85	LW 13	71,2	22	27,01



249.81

→ Vibrationsdämpfer finden Sie auf Seite 851



www.riegler.shop

HK und Seitenzahl eingeben (z. B. HK360)

Alle Produktvarianten, Dokumentation und weitere Informationen finden Sie in unserem Online-Shop.

Einstecktüllen für Kupplungen NW 7,2 - NW 7,8

Stahl gehärtet und verzinkt



243.06 ST

Einstecktülle für Kupplungen NW 7,2 - NW 7,8, Stahl gehärtet und verzinkt

Artikel Nr.	Typen Nr.	Anschluss	Länge mm	Preis €
107541	243.06 ST	LW 6	48,0	2,58
107542	243.06 ST-8	LW 8	48,0	3,60
107543	243.07 ST	LW 9	48,0	2,58
107544	243.07 ST-10	LW 10	48,0	4,24
107545	243.10 ST	LW 13	48,0	2,70

Nippel für Kupplungen NW 7,2 - NW 7,8

Stahl gehärtet und verzinkt



243.50 ST

Nippel für Kupplungen NW 7,2 - NW 7,8, Stahl gehärtet und verzinkt, Außengewinde

Artikel Nr.	Typen Nr.	Anschluss	Länge mm	SW mm	Preis €
107546	243.49 ST	G 1/8 AG	33,0	13	4,21
107547	243.50 ST	G 1/4 AG	32,0	17	3,30
107548	243.51 ST	G 3/8 AG	34,0	19	3,30
107549	243.52 ST	G 1/2 AG	38,0	24	5,36



243.55 ST

Nippel für Kupplungen NW 7,2 - NW 7,8, Stahl gehärtet und verzinkt, Innengewinde

Artikel Nr.	Typen Nr.	Anschluss	Länge mm	SW mm	Preis €
107550	243.54 ST	G 1/8 IG	30,0	14	4,63
107551	243.55 ST	G 1/4 IG	39,0	17	3,30
107552	243.56 ST	G 3/8 IG	40,0	19	3,30
107553	243.57 ST	G 1/2 IG	44,0	24	3,30



www.riegler.shop

HK und Seitenzahl eingeben (z. B. HK360)

Alle Produktvarianten, Dokumentation und weitere Informationen finden Sie in unserem Online-Shop.

Sicherheitskupplungen NW 7,6

Serie »R320ST«

MAX

Hochwertige, robuste und langlebige, mit einer Hand bedienbare Schnellverschlusskupplung in Sicherheitsausführung mit sehr hoher Durchflussleistung bei geringem Druckabfall.

Die Entriegelung erfolgt vollautomatisch in zwei Stufen. Die Kupplung wird vor dem endgültigen Entkuppeln entlüftet. Dabei wird der Kupplungsstecker erst freigegeben, wenn der Restdruck von ca. 0,3 bar unterschritten wurde. Somit wird der berüchtigte "Peitschenhieffekt" verhindert und das Risiko der Verletzung des Bedienpersonals praktisch ausgeschlossen.

Diese Sicherheitsversion entspricht dem ISO-Standard DIN EN ISO 4414.

Diese Sicherheitskupplung eignet sich nicht für die direkte Montage an pulsierendem Werkzeug. Wir empfehlen die Verwendung unserer Vibrationsdämpfer, gemäß ISO 6150, § 7.1.

Einsatzgebiete: Pneumatik, Maschinen- und Anlagenbau, Fertigungsindustrie, Werkstätten, Automotive, Bergbau.



Betriebsdruck max.	16 bar
Mediumtemperatur	-20 bis 100 °C
Umgebungstemperatur	-20 bis 100 °C
Durchfluss	2250 l/min (Luft)
Durchflusswertmessung	bei 6 bar und $\Delta p = 0,5$ bar
Material	Stahl / Messing verzinkt
Feder	Edelstahl
Dichtmaterial	NBR

Sicherheitskupplung NW 7,6, Außengewinde

Artikel Nr.	Typen Nr.	Anschluss	Länge mm	SW mm	Preis €
107589	416.14-A	R 1/4 AG	63,0	20	32,36
107590	416.38-A	R 3/8 AG	61,0	20	32,36
107591	416.12-A	R 1/2 AG	55,5	22	33,23



416.14-A

Sicherheitskupplung NW 7,6, Innengewinde

Artikel Nr.	Typen Nr.	Anschluss	Länge mm	SW mm	Preis €
107592	416.14-I	G 1/4 IG	57,1	20	32,36
107593	416.38-I	G 3/8 IG	60,1	22	32,36
107594	416.12-I	G 1/2 IG	59,5	25	33,23



416.38-I

Sicherheitskupplung NW 7,6 mit Schlauchtülle

Artikel Nr.	Typen Nr.	Anschluss	Länge mm	Preis €
107595	416.06-T	LW 6	67,0	32,36
107596	416.08-T	LW 8	69,5	32,36
107597	416.09-T	LW 9	70,1	33,23
107598	416.10-T	LW 10	70,0	32,36
107599	416.13-T	LW 13	68,0	33,23



416.10-T

Sicherheitskupplung NW 7,6 »stream line«

Artikel Nr.	Typen Nr.	für Schlauch mm	Länge mm	SW 1 mm	SW 2 mm	Preis €
107600	416.06-SL	10x6,5	64,1	16	20	37,45
107601	416.08-SL	12x8	68,1	19	20	37,45
107602	416.09-SL	13,5x9,5	68,2	21	20	38,20
107603	416.11-SL	16x11	68,1	24	24	40,79



416.08-SL

→ Vibrationsdämpfer finden Sie auf Seite 851



www.riegler.shop

HK und Seitenzahl eingeben (z. B. HK360)

Alle Produktvarianten, Dokumentation und weitere Informationen finden Sie in unserem Online-Shop.

Einstecktüllen für Kupplungen NW 7,2 - NW 7,8

Stahl gehärtet und verzinkt



244.908

Einstecktülle für Kupplungen NW 7,2 - NW 7,8, Stahl gehärtet und verzinkt

Artikel Nr.	Typen Nr.	Anschluss	Länge mm	Preis €
107371	244.907	LW 6	42,0	3,43
107372	244.908	LW 8	45,0	3,98
107373	244.908-9	LW 9	45,0	9,97
107374	244.908-10	LW 10	45,0	4,14
107375	244.909	LW 13	45,0	4,37

Nippel für Kupplungen NW 7,2 - NW 7,8

Stahl gehärtet und verzinkt



244.902

Nippel für Kupplungen NW 7,2 - NW 7,8, Stahl gehärtet und verzinkt, Außengewinde beschichtet mit PTFE

Artikel Nr.	Typen Nr.	Anschluss	Länge mm	SW mm	Preis €
107376	244.900	R 1/8 AG	35,0	13	4,01
107377	244.901	R 1/4 AG	39,0	14	3,43
107378	244.902	R 3/8 AG	41,0	17	4,37
107379	244.903	R 1/2 AG	47,0	22	7,59



244.905

Nippel für Kupplungen NW 7,2 - NW 7,8, Stahl gehärtet und verzinkt, Innengewinde

Artikel Nr.	Typen Nr.	Anschluss	Länge mm	SW mm	Preis €
107380	244.904-1	G 1/8 IG	31,0	13	5,20
107381	244.904	G 1/4 IG	36,0	17	3,59
107382	244.905	G 3/8 IG	38,0	20	4,24
107383	244.906	G 1/2 IG	42,0	27	7,34

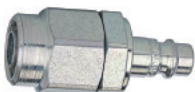

244.917

Nippel für Kupplungen NW 7,2 - NW 7,8, Stahl gehärtet und verzinkt, »stream line«

Artikel Nr.	Typen Nr.	Anschluss	Länge mm	SW mm	Preis €
107384	244.914	für Schlauch 10x6,5	44,0	16	9,33
107385	244.915	für Schlauch 12x8	47,0	19	10,28
107386	244.916	für Schlauch 13,5x9,5	50,0	21	16,18
107387	244.917	für Schlauch 16x11	56,0	24	18,29



www.riegler.shop

HK und Seitenzahl eingeben (z. B. HK360)

Alle Produktvarianten, Dokumentation und weitere Informationen finden Sie in unserem Online-Shop.

Sicherheitskupplungen NW 7,8

Typ SEK

EASY

Einhand-Sicherheitskupplung mit zweifacher Verriegelung. Das Kuppeln erfolgt wie bei Standardkupplungen durch einfaches Eindrücken des Steckers in die Kupplung. Beim Entkuppeln wird die erste Verriegelung durch Zurückschieben der Verriegelungshülse freigegeben. Das Kupplungsventil schließt. Jetzt kann die komprimierte Luft aus dem Stecker (Schlauch) entweichen. Durch nochmalige Betätigung der Entriegelungshülse wird das zweite Verriegelungssystem freigegeben. Erst jetzt kann die Verbindung gelöst werden.



Betriebsdruck	0 - 35 bar, max. statischer Betriebsdruck (ohne Pulsation)
Mediumtemperatur	-10 bis 60 °C
Umgebungstemperatur	-10 bis 60 °C
Durchfluss	1100 l/min (Luft)
Durchflusswertmessung	bei 6 bar und $\Delta p = 0,5$ bar
Gehäuse	Messing vernickelt
Hülse	Messing vernickelt
Ventilkörper	Messing vernickelt
Feder	Edelstahl
Kugel	Edelstahl
Dichtmaterial	NBR

Sicherheitskupplung NW 7,8, Außengewinde

Artikel Nr.	Typen Nr.	Anschluss	Länge mm	SW mm	Preis €
107530	249.92	G 1/4 AG	44,0	22	20,97
107531	249.93	G 3/8 AG	44,0	22	20,97
107532	249.94	G 1/2 AG	47,0	24	21,64



249.94

Sicherheitskupplung NW 7,8, Innengewinde

Artikel Nr.	Typen Nr.	Anschluss	Länge mm	SW mm	Preis €
107533	249.96	G 1/4 IG	46,0	22	20,97
107534	249.97	G 3/8 IG	46,0	22	20,97
107535	249.98	G 1/2 IG	49,0	24	21,64



249.98

Sicherheitskupplung NW 7,8 mit Schlauchtülle

Artikel Nr.	Typen Nr.	Anschluss	Länge mm	SW mm	Preis €
107536	249.101	LW 6	60,0	22	21,64
107537	249.102	LW 8	60,0	22	21,64
107538	249.103	LW 9	60,0	22	21,64
107539	249.104	LW 10	60,0	22	21,64
107540	249.105	LW 13	60,0	22	21,64



249.103

→ Vibrationsdämpfer finden Sie auf Seite 851

Einstecktüllen für Kupplungen NW 7,2 - NW 7,8

Stahl gehärtet und verzinkt

Einstecktülle für Kupplungen NW 7,2 - NW 7,8, Stahl gehärtet und verzinkt

Artikel Nr.	Typen Nr.	Anschluss	Länge mm	Preis €
107541	243.06 ST	LW 6	48,0	2,58
107542	243.06 ST-8	LW 8	48,0	3,60
107543	243.07 ST	LW 9	48,0	2,58
107544	243.07 ST-10	LW 10	48,0	4,24
107545	243.10 ST	LW 13	48,0	2,70



243.06 ST



www.riegler.shop

HK und Seitenzahl eingeben (z. B. HK360)

Alle Produktvarianten, Dokumentation und weitere Informationen finden Sie in unserem Online-Shop.

Nippel für Kupplungen NW 7,2 - NW 7,8

Stahl gehärtet und verzinkt



243.50 ST



243.55 ST

Nippel für Kupplungen NW 7,2 - NW 7,8, Stahl gehärtet und verzinkt, Außengewinde

Artikel Nr.	Typen Nr.	Anschluss	Länge mm	SW mm	Preis €
107546	243.49 ST	G 1/8 AG	33,0	13	4,21
107547	243.50 ST	G 1/4 AG	32,0	17	3,30
107548	243.51 ST	G 3/8 AG	34,0	19	3,30
107549	243.52 ST	G 1/2 AG	38,0	24	5,36

Nippel für Kupplungen NW 7,2 - NW 7,8, Stahl gehärtet und verzinkt, Innengewinde

Artikel Nr.	Typen Nr.	Anschluss	Länge mm	SW mm	Preis €
107550	243.54 ST	G 1/8 IG	30,0	14	4,63
107551	243.55 ST	G 1/4 IG	39,0	17	3,30
107552	243.56 ST	G 3/8 IG	40,0	19	3,30
107553	243.57 ST	G 1/2 IG	44,0	24	3,30



Sicherheitskupplungen NW 7,8

Serie »R125MSV«, Typ Bi-Tec

MAX

Sicherheits-Entlüftungskupplungen für gasförmige Medien.
Kombination von Schiebeventil und Schnellverschlusskupplung.

Gekuppelt wird drucklos. Dabei ist lediglich eine geringe Federkraft zu überwinden. Erst wenn die grüne Hülse nach vorn geschoben wird, kann sich der Druck aufbauen. In dieser Position ist es unmöglich, versehentlich oder bewusst zu entkuppeln. Wenn die Verschiebehülse wieder in ihre Ausgangsposition gebracht wird, entlüftet sich der Schlauch und der Anschluss kann gelöst werden.

Diese Sicherheitskupplung eignet sich nicht für die direkte Montage an pulsierendem Werkzeug. Wir empfehlen die Verwendung unserer Vibrationsdämpfer, gemäß ISO 6150, § 7.1.

Einsatzgebiete: Pneumatik, Maschinen- und Anlagenbau, Fertigungsindustrie, Werkstätten, Automotive.

Betriebsdruck max.	20 bar
Mediumtemperatur	-20 bis 100 °C
Umgebungstemperatur	-20 bis 100 °C
Durchfluss	2050 l/min (Luft)
Durchflusswertmessung	bei 6 bar und $\Delta p = 0,5$ bar
Gehäuse	Messing vernickelt
Ventilkörper	Messing vernickelt
Entriegelungshülse	Stahl gehärtet und vernickelt
Hülse	Aluminium, eloxiert
Feder	Edelstahl
Kugel	Edelstahl
Dichtmaterial	NBR



249.04-S

Sicherheitskupplung NW 7,8, Außengewinde

Artikel Nr.	Typen Nr.	Anschluss	Länge mm	SW mm	Preis €
134074	249.04-S	R 1/4 AG	80,0	19	39,57
134075	249.05-S	R 3/8 AG	81,0	19	39,88
134076	249.07-S	R 1/2 AG	87,0	22	40,11



www.riegler.shop

HK und Seitenzahl eingeben (z. B. HK360)

Alle Produktvarianten, Dokumentation und weitere Informationen finden Sie in unserem Online-Shop.

Sicherheitskupplungen NW 7,8

Serie »R125MSV«, Typ Bi-Tec

MAX ||



Sicherheitskupplung NW 7,8, Innengewinde					
Artikel Nr.	Typen Nr.	Anschluss	Länge mm	SW mm	Preis €
134077	249.14-S	G 1/4 IG	75,0	19	39,54
134078	249.15-S	G 3/8 IG	75,0	19	39,85
134079	249.16-S	G 1/2 IG	80,0	24	40,34



249.14-S

Sicherheitskupplung NW 7,8 mit Schlauchtülle					
Artikel Nr.	Typen Nr.	Anschluss	Länge mm	SW mm	Preis €
134080	249.24-S	LW 6	84,5		39,69
134081	249.25-S	LW 8	84,5		39,69
134082	249.26-S	LW 9	84,5		39,69
134083	249.27-S	LW 10	84,5		39,69
134084	249.28-S	LW 13	84,5		40,03



249.26-S

→ Vibrationsdämpfer finden Sie auf Seite 851

Einstecktüllen für Kupplungen NW 7,2 - NW 7,8

Messing vernickelt

Einstecktülle für Kupplungen NW 7,2 - NW 7,8, Messing vernickelt					
Artikel Nr.	Typen Nr.	Anschluss	Länge mm	Preis €	
107300	243.06-N	LW 6	44,0	2,83	
107301	243.351-N	LW 8	45,0	2,60	
107302	243.07-N	LW 9	44,0	2,83	
107303	243.352-N	LW 10	45,0	3,23	
107304	243.10-N	LW 13	46,0	3,43	



243.351-N

Nippel für Kupplungen NW 7,2 - NW 7,8

Messing vernickelt

Nippel für Kupplungen NW 7,2 - NW 7,8, Messing vernickelt, Außengewinde						
Artikel Nr.	Typen Nr.	Anschluss	Länge mm	SW mm	Preis €	
107305	243.48-N	G 1/8 AG	31,0	14	3,58	
107306	243.50-N	G 1/4 AG	32,0	17	3,58	
107307	243.51-N	G 3/8 AG	33,0	19	3,58	
107308	243.52-N	G 1/2 AG	35,0	24	4,66	



243.50-N

Nippel für Kupplungen NW 7,2 - NW 7,8, Messing vernickelt, Innengewinde						
Artikel Nr.	Typen Nr.	Anschluss	Länge mm	SW mm	Preis €	
107309	243.54-N	G 1/8 IG	31,0	14	3,58	
107310	243.55-N	G 1/4 IG	32,0	17	3,58	
107311	243.56-N	G 3/8 IG	32,0	19	3,58	
107312	243.57-N	G 1/2 IG	34,0	24	4,66	



243.55-N



www.riegler.shop

HK und Seitenzahl eingeben (z. B. HK360)

Alle Produktvarianten, Dokumentation und weitere Informationen finden Sie in unserem Online-Shop.

Nippel für Kupplungen NW 7,2 - NW 7,8

Messing vernickelt



243.216-N

Nippel für Kupplungen NW 7,2 - NW 7,8, Messing vernickelt, für Schlauch

Artikel Nr.	Typen Nr.	Anschluss	Länge mm	SW mm	Preis €
107313	243.216-N	für Schlauch 6x4	34,0	12	4,58
107314	243.217-N	für Schlauch 8x6	34,0	14	4,58
107315	243.218-N	für Schlauch 10x8	42,0	17	5,34



243.357-N

Nippel für Kupplungen NW 7,2 - NW 7,8, Messing vernickelt, für Schlauch mit Überwurfmutter und Knickschutzfeder

Artikel Nr.	Typen Nr.	Anschluss	Länge mm	SW mm	Preis €
107316	243.355-N	für Schlauch 6x4 mit Überwurfmutter und Knickschutzfeder	112,0		11,77
107317	243.356-N	für Schlauch 8x6 mit Überwurfmutter und Knickschutzfeder	120,0	14	11,77
107318	243.357-N	für Schlauch 10x8 mit Überwurfmutter und Knickschutzfeder	140,0	19	11,77
107319	243.358-N	für Schlauch 12x9 mit Überwurfmutter und Knickschutzfeder	120,0	19	11,77

Einsteckwinkel für Kupplungen NW 7,2 - NW 7,8

Messing vernickelt



243.761

Einsteckwinkel für Kupplungen NW 7,2 - NW 7,8, Messing vernickelt

Artikel Nr.	Typen Nr.	Anschluss	Breite mm	Höhe mm	Preis €
107254	243.761	für Schlauch 8x6	48,0	27,0	3,29



www.riegler.shop

HK und Seitenzahl eingeben (z. B. HK360)

Alle Produktvarianten, Dokumentation und weitere Informationen finden Sie in unserem Online-Shop.

Sicherheitskupplungen NW 10

Serie »R410ST«

MAX

Hochwertige, robuste und langlebige, mit einer Hand bedienbare Schnellverschlusskupplung in Sicherheitsausführung mit sehr hoher Durchflussleistung bei geringem Druckabfall. Die Entriegelung erfolgt vollautomatisch in zwei Stufen. Die Kupplung wird vor dem endgültigen Entkuppeln entlüftet. Dabei wird der Kupplungsstecker erst freigegeben, wenn der Restdruck von ca. 0,3 bar unterschritten wurde. Somit wird der berüchtigte "Peitschenhieffekt" verhindert und das Risiko der Verletzung des Bedienpersonals praktisch ausgeschlossen.

Für alle Anwendungen mit überdurchschnittlich hohem Luftbedarf und robusten Einsatzbedingungen.

Die Sicherheitsversion entspricht dem ISO-Standard DIN EN ISO 4414.

Diese Sicherheitskupplung eignet sich nicht für die direkte Montage an pulsierendem Werkzeug. Wir empfehlen die Verwendung unserer Vibrationsdämpfer, gemäß ISO 6150, § 7.1.

Einsatzgebiete: Pneumatik, Maschinen- und Anlagenbau, Fertigungsindustrie, Werkstätten, Automotive, Bergbau.



Betriebsdruck max.	16 bar
Mediumtemperatur	-20 bis 100 °C
Umgebungstemperatur	-20 bis 100 °C
Durchfluss	4000 l/min (Luft)
Durchflusswertmessung	bei 6 bar und $\Delta p = 0,5$ bar
Material	Stahl / Messing verzinkt
Feder	Edelstahl
Dichtmaterial	NBR

Sicherheitskupplung NW 10, Außengewinde

Artikel Nr.	Typen Nr.	Anschluss	Länge mm	SW mm	Preis €
107615	411.38-A	R 3/8 AG	68,0	24	60,46
107616	411.12-A	R 1/2 AG	70,3	24	60,46
107617	411.34-A	R 3/4 AG	60,8	27	62,71



411.34-A

Sicherheitskupplung NW 10, Innengewinde

Artikel Nr.	Typen Nr.	Anschluss	Länge mm	SW mm	Preis €
107618	411.38-I	G 3/8 IG	62,3	24	62,47
107619	411.12-I	G 1/2 IG	67,3	25	62,47
107620	411.34-I	G 3/4 IG	64,5	32	65,82



411.38-I

Sicherheitskupplung NW 10 mit Schlauchtülle

Artikel Nr.	Typen Nr.	Anschluss	Länge mm	SW mm	Preis €
107621	411.10-T	LW 10	77,0	24	60,46
107622	411.13-T	LW 13	75,3	24	60,46
107623	411.16-T	LW 16	75,3	24	62,24
107624	411.19-T	LW 19	74,3	24	62,24



411.13-T

→ Vibrationsdämpfer finden Sie auf Seite 851



www.riegler.shop

HK und Seitenzahl eingeben (z. B. HK360)

Alle Produktvarianten, Dokumentation und weitere Informationen finden Sie in unserem Online-Shop.

Einstecktüllen für Kupplungen NW 10

Stahl gehärtet und verzinkt, Robustausführung



410.92

Einstecktülle für Kupplungen NW 10, Stahl gehärtet und verzinkt, Robustausführung

Artikel Nr.	Typen Nr.	Anschluss	Länge mm	Preis €
107471	410.91	LW 10	46,0	6,79
107472	410.92	LW 13	45,0	6,79

Nippel für Kupplungen NW 10

Stahl gehärtet und verzinkt, Robustausführung



410.93

Nippel für Kupplungen NW 10, Stahl gehärtet und verzinkt, Robustausführung, Außengewinde

Artikel Nr.	Typen Nr.	Anschluss	Länge mm	SW mm	Preis €
107473	410.93	R 3/8 AG	41,0	17	8,15
107474	410.94	R 1/2 AG	48,0	22	9,12



410.95

Nippel für Kupplungen NW 10, Stahl gehärtet und verzinkt, Robustausführung, Innengewinde

Artikel Nr.	Typen Nr.	Anschluss	Länge mm	SW mm	Preis €
107475	410.95	G 3/8 IG	38,0	20	10,06
107476	410.96	G 1/2 IG	44,0	27	12,24



www.riegler.shop

HK und Seitenzahl eingeben (z. B. HK360)

Alle Produktvarianten, Dokumentation und weitere Informationen finden Sie in unserem Online-Shop.

Druckknopf-Sicherheitskupplungen NW 5,5 gemäß ARO 210

Serie »R244AAL«, drehbar



EASY

Hochwertige, robuste und langlebige, mit einer Hand bedienbare Schnellverschlusskupplung in Sicherheitsausführung.

Beim ersten Drücken erfolgt die Entlüftung der Kupplung, der Stecker bleibt in der Kupplung gesichert.

Nach dem zweiten Drücken wird der Stecker gelöst.

Somit wird der berüchtigte "Peitschenhiebeeffect" verhindert und das Risiko der Verletzung des Bedienpersonals praktisch ausgeschlossen.

Die Sicherheitsversion entspricht dem ISO-Standard DIN EN ISO 4414.

Einsatzgebiete: Pneumatik, Maschinen- und Anlagenbau, Mess-, Regel- und Steuerungstechnik, Fertigungsindustrie, Werkstätten, Automotive.

Betriebsdruck max.	12 bar
Mediumtemperatur	-20 bis 70 °C
Umgebungstemperatur	-20 bis 70 °C
Durchfluss	1080 l/min (Luft)
Durchflusswertmessung	bei 6 bar und $\Delta p = 1$ bar
Gehäuse	Aluminium, eloxiert
Knopf	Stahl gehärtet und verzinkt
Ventil	Stahl gehärtet und verzinkt
Innenteile	Edelstahl 1.4404
Gewindestück	Messing vernickelt
Dichtmaterial	NBR
Steckerprofil	gemäß ARO 210

Druckknopf-Sicherheitskupplung NW 5,5, gemäß ARO 210, Außengewinde, drehbar

Artikel Nr.	Typen Nr.	Anschluss	Länge mm	SW mm	Preis €
134054	244.11-D-A	G 1/4 AG	75,0	21	79,16
134055	244.12-D-A	G 3/8 AG	75,0	21	79,16
134056	244.13-D-A	G 1/2 AG	77,5	25	83,48



244.11-D-A

Druckknopf-Sicherheitskupplung NW 5,5, gemäß ARO 210, Innengewinde, drehbar

Artikel Nr.	Typen Nr.	Anschluss	Länge mm	SW mm	Preis €
134057	244.21-D-A	G 1/4 IG	78,5	21	79,16
134058	244.22-D-A	G 3/8 IG	80,5	21	79,16
134059	244.23-D-A	G 1/2 IG	82,5	24	83,48



244.21-D-A

Druckknopf-Sicherheitskupplung NW 5,5, gemäß ARO 210, mit Schlauchtülle, drehbar

Artikel Nr.	Typen Nr.	Anschluss	Länge mm	SW mm	Preis €
134060	244.31-D-A	LW 6	93,5	21	83,48
134061	244.32-D-A	LW 9	93,5	21	83,48
134062	244.33-D-A	LW 13	93,5	21	83,48



244.32-D-A

Einstecktüllen für Kupplungen NW 5,5, ARO 210

Stahl gehärtet und verzinkt

Einstecktülle für Kupplungen NW 5,5, ARO 210, Stahl gehärtet und verzinkt

Artikel Nr.	Typen Nr.	Anschluss	Länge mm	Preis €
134063	243.06-A-ST	LW 6	50,0	6,85
134064	243.07-A-ST	LW 9	50,0	6,85
134065	243.10-A-ST	LW 13	50,0	6,90



243.07-A-ST



www.riegler.shop

HK und Seitenzahl eingeben (z. B. HK360)

Alle Produktvarianten, Dokumentation und weitere Informationen finden Sie in unserem Online-Shop.

Nippel für Kupplungen NW 5,5, ARO 210

Stahl gehärtet und verzinkt



243.51-A-ST

Nippel für Kupplungen NW 5,5, ARO 210, Stahl gehärtet und verzinkt, Außengewinde

Artikel Nr.	Typen Nr.	Anschluss	Länge mm	SW mm	Preis €
134066	243.49-A-ST	G 1/8 AG	38,0	13	4,35
134067	243.50-A-ST	G 1/4 AG	42,0	14	7,67
134068	243.51-A-ST	G 3/8 AG	43,0	17	10,15
134069	243.52-A-ST	G 1/2 AG	43,0	22	14,11
140095	243.60-A-ST	R 1/8 AG	41,0	13	4,35
140096	243.61-A-ST	R 1/4 AG	44,0	14	7,67
140099	243.62-A-ST	R 3/8 AG	44,0	17	10,15
140100	243.63-A-ST	R 1/2 AG	48,0	22	14,11

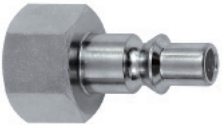

243.56-A-ST

Nippel für Kupplungen NW 5,5, ARO 210, Stahl gehärtet und verzinkt, Innengewinde

Artikel Nr.	Typen Nr.	Anschluss	Länge mm	SW mm	Preis €
134070	243.54-A-ST	G 1/8 IG	34,0	14	6,64
134071	243.55-A-ST	G 1/4 IG	36,0	17	6,64
134072	243.56-A-ST	G 3/8 IG	36,0	19	8,78
134073	243.57-A-ST	G 1/2 IG	40,0	24	13,10



Druckknopf-Sicherheitskupplungen NW 6 gemäß ISO 6150 C

Serie »R1075.06«

PLUS

Hochwertige, robuste und langlebige, mit einer Hand bedienbare Schnellverschlusskupplung in Sicherheitsausführung.

Beim ersten Drücken erfolgt die Entlüftung der Kupplung, der Stecker bleibt in der Kupplung gesichert.

Nach dem zweiten Drücken wird der Stecker gelöst.

Somit wird der berüchtigte "Peitschenhieffekt" verhindert und das Risiko der Verletzung des Bedienpersonals praktisch ausgeschlossen.

Die Sicherheitsversion entspricht dem ISO-Standard DIN EN ISO 4414.

Einsatzgebiete: Pneumatik, Maschinen- und Anlagenbau, Mess-, Regel- und Steuerungstechnik, Fertigungsindustrie, Werkstätten, Automotive, Bergbau, Offshore.

Betriebsdruck max.	12 bar
Temperaturbereich	-20 bis 200 °C
Durchfluss	1150 l/min (Luft)
Durchflusswertmessung	bei 6 bar und $\Delta p = 1$ bar
Gehäuse	Edelstahl
Knopf	Edelstahl
Ventil	Messing
Feder	Edelstahl
Gewindestück	Stahl verzinkt
Dichtmaterial	FKM
Steckerprofil	gemäß ISO 6150 C



406.13-ES

Druckknopf-Sicherheitskupplung NW 6, gemäß ISO 6150 C, Außengewinde

Artikel Nr.	Typen Nr.	Anschluss	Länge mm	SW mm	Preis €
141930	406.11-ES	G 1/8 AG	52,0	20	21,54
141931	406.12-ES	G 1/4 AG	54,0	20	21,54
141932	406.13-ES	G 3/8 AG	54,0	20	21,54
141933	406.14-ES	G 1/2 AG	58,0	22	21,54



www.riegler.shop

HK und Seitenzahl eingeben (z. B. HK360)

Alle Produktvarianten, Dokumentation und weitere Informationen finden Sie in unserem Online-Shop.

Druckknopf-Sicherheitskupplungen NW 6 gemäß ISO 6150 C

Serie »R1075.06«

PLUS

Druckknopf-Sicherheitskupplung NW 6, gemäß ISO 6150 C, Innengewinde					
Artikel Nr.	Typen Nr.	Anschluss	Länge mm	SW mm	Preis €
141926	406.01-ES	G 1/8 IG	53,0	20	23,58
141927	406.02-ES	G 1/4 IG	55,0	20	20,38
141928	406.03-ES	G 3/8 IG	55,0	20	21,54
141929	406.04-ES	G 1/2 IG	58,0	24	21,54



406.01-ES

Druckknopf-Sicherheitskupplung NW 6, gemäß ISO 6150 C, mit Schlauchtülle					
Artikel Nr.	Typen Nr.	Anschluss	Länge mm	SW mm	Preis €
141934	406.21-ES	LW 6	71,0	20	35,65
141935	406.22-ES	LW 8	71,0	20	21,54
141936	406.24-ES	LW 10	71,0	20	21,54
141937	406.25-ES	LW 13	71,0	20	35,65



406.22-ES

Druckknopf-Sicherheitskupplung NW 6, gemäß ISO 6150 C, mit Schlauchanschluss					
Artikel Nr.	Typen Nr.	Anschluss	Länge mm	SW mm	Preis €
141938	406.31-ES	Schlauchanschluss 8x6	62,0	20	31,29
141939	406.33-ES	Schlauchanschluss 10x8	62,0	20	31,29



406.33-ES

Einstecktüllen für Kupplungen NW 6, ISO 6150 C

Edelstahl

Einstecktülle für Kupplungen NW 6, ISO 6150 C, Edelstahl					
Artikel Nr.	Typen Nr.	Anschluss	Länge mm	Preis €	
141948	406.71-ES	LW 6	62,0	5,20	
141949	406.72-ES	LW 8	62,0	5,20	
141950	406.74-ES	LW 10	62,0	5,36	
141951	406.75-ES	LW 13	62,0	7,41	



406.75-ES

Nippel für Kupplungen NW 6, ISO 6150 C

Edelstahl

Nippel für Kupplungen NW 6, ISO 6150 C, Edelstahl, Außengewinde					
Artikel Nr.	Typen Nr.	Anschluss	Länge mm	SW mm	Preis €
141944	406.60-ES	G 1/8 AG	44,0	14	5,75
141945	406.61-ES	G 1/4 AG	48,0	14	5,69
141946	406.62-ES	G 3/8 AG	52,0	17	5,95
141947	406.63-ES	G 1/2 AG	55,0	22	8,60



406.63-ES

Nippel für Kupplungen NW 6, ISO 6150 C, Edelstahl, Innengewinde					
Artikel Nr.	Typen Nr.	Anschluss	Länge mm	SW mm	Preis €
141940	406.50-ES	G 1/8 IG	44,0	13	6,04
141941	406.51-ES	G 1/4 IG	50,0	17	6,04
141942	406.52-ES	G 3/8 IG	52,0	22	9,06
141943	406.53-ES	G 1/2 IG	54,0	27	8,60



406.53-ES

www.riegler.shop

HK und Seitenzahl eingeben (z. B. HK360)

Alle Produktvarianten, Dokumentation und weitere Informationen finden Sie in unserem Online-Shop.



NEU Druckknopf-Sicherheitskupplungen NW 7,4, DKSK

Serie »DKSK«, drehbar

MAX

Hochwertige, robuste und langlebige, mit einer Hand bedienbare Schnellverschlusskupplung in Sicherheitsausführung.

Beim ersten Drücken erfolgt die Entlüftung der Kupplung, der Stecker bleibt in der Kupplung gesichert.

Nach dem zweiten Drücken wird der Stecker gelöst.

Somit wird der berüchtigte "Peitschenhiebeeffect" verhindert und das Risiko der Verletzung des Bedienpersonals praktisch ausgeschlossen.

Die Sicherheitsversion entspricht dem ISO-Standard DIN EN ISO 4414.

Diese Sicherheitskupplung eignet sich nicht für die direkte Montage an pulsierendem Werkzeug. Wir empfehlen die Verwendung unserer Vibrationsdämpfer, gemäß ISO 6150, § 7.1.

Einsatzgebiete: Pneumatik, Maschinen- und Anlagenbau, Fertigungsindustrie, Werkstätten, Automotive.

Betriebsdruck max.	12 bar
Mediumtemperatur	-20 bis 70 °C
Umgebungstemperatur	-20 bis 70 °C
Durchfluss	1600 l/min (Luft)
Durchflusswertmessung	bei 6 bar und $\Delta p = 1$ bar
Gehäuse	Aluminium, eloxiert
Knopf	Stahl gehärtet und verzinkt
Ventil	Stahl gehärtet und verzinkt
Innenteile	Edelstahl 1.4310
Gewindestück	Messing vernickelt
Dichtmaterial	NBR



DKSKAG14

Druckknopf-Sicherheitskupplung NW 7,4, Außengewinde, drehbar

Artikel Nr.	Typen Nr.	Anschluss	Länge mm	SW mm	
199982	DKSKAG14	G 1/4 AG	71,3	21	21,77
199983	DKSKAG38	G 3/8 AG	71,3	21	21,77
205560	DKSKAG12	G 1/2 AG	73,3	24	26,02



DKSKIG14

Druckknopf-Sicherheitskupplung NW 7,4, Innengewinde, drehbar

Artikel Nr.	Typen Nr.	Anschluss	Länge mm	SW mm	
199979	DKSKIG14	G 1/4 IG	71,3	21	21,77
199980	DKSKIG38	G 3/8 IG	72,3	21	21,77
199981	DKSKIG12	G 1/2 IG	74,3	24	22,98



DKSKLW6

Druckknopf-Sicherheitskupplung NW 7,4 mit Schlauchtülle, drehbar

Artikel Nr.	Typen Nr.	Anschluss	Länge mm	SW mm	
199985	DKSKLW6	LW 6	86,6	21	21,77
199986	DKSKLW8	LW 8	86,6	21	21,77
199987	DKSKLW9	LW 9	86,6	21	21,77
199988	DKSKLW10	LW 10	86,6	21	21,77
199989	DKSKLW13	LW 13	86,6	21	22,98



www.riegler.shop

HK und Seitenzahl eingeben (z. B. HK360)

Alle Produktvarianten, Dokumentation und weitere Informationen finden Sie in unserem Online-Shop.

Einstecktüllen für Kupplungen NW 7,2 - NW 7,8

Stahl gehärtet und verzinkt

Einstecktülle für Kupplungen NW 7,2 - NW 7,8, Stahl gehärtet und verzinkt

Artikel Nr.	Typen Nr.	Anschluss	Länge mm	Preis €
107541	243.06 ST	LW 6	48,0	2,58
107542	243.06 ST-8	LW 8	48,0	3,60
107543	243.07 ST	LW 9	48,0	2,58
107544	243.07 ST-10	LW 10	48,0	4,24
107545	243.10 ST	LW 13	48,0	2,70



243.06 ST

Nippel für Kupplungen NW 7,2 - NW 7,8

Stahl gehärtet und verzinkt

Nippel für Kupplungen NW 7,2 - NW 7,8, Stahl gehärtet und verzinkt, Außengewinde

Artikel Nr.	Typen Nr.	Anschluss	Länge mm	SW mm	Preis €
107546	243.49 ST	G 1/8 AG	33,0	13	4,21
107547	243.50 ST	G 1/4 AG	32,0	17	3,30
107548	243.51 ST	G 3/8 AG	34,0	19	3,30
107549	243.52 ST	G 1/2 AG	38,0	24	5,36



243.50 ST

Nippel für Kupplungen NW 7,2 - NW 7,8, Stahl gehärtet und verzinkt, Innengewinde

Artikel Nr.	Typen Nr.	Anschluss	Länge mm	SW mm	Preis €
107550	243.54 ST	G 1/8 IG	30,0	14	4,63
107551	243.55 ST	G 1/4 IG	39,0	17	3,30
107552	243.56 ST	G 3/8 IG	40,0	19	3,30
107553	243.57 ST	G 1/2 IG	44,0	24	3,30



243.55 ST



www.riegler.shop

HK und Seitenzahl eingeben (z. B. HK360)

Alle Produktvarianten, Dokumentation und weitere Informationen finden Sie in unserem Online-Shop.



Verteilerdosen

aus Kunststoff, mit Druckknopf-Sicherheitskupplungen NW 7,4

MAX

2- bzw. 3-fach-Verteilerdosen aus hochfestem, glasfaserverstärkten Kunststoff (PA6 GF 30) mit großer Anwendungsvielfalt. Alle Verteilerdosen haben einen robusten Messing-Gewindeinsatz, der durch seine Formgebung gegen Verdrehung und gegen axiale Verschiebung gesichert ist. Die Bohrbildmaße sind bei allen Verteilerdosen identisch, damit wird ein einfacher und flexibler Austausch gewährleistet.

Achtung: Beachten Sie, dass die Verteilerdosen nicht in Gefahrenbereichen installiert werden sollten. Gefahrenbereiche stellen z. B. Transportwege, Fluchtwege etc. dar.

Betriebsdruck max.	12 bar
Betriebstemperatur bei Luft	-10 bis 50 °C
Betriebstemperatur bei Wasser	1 bis 50 °C
Gehäuse	glasfaserverstärkter Kunststoff PA6 GF 30
Gewindematerial	Messing
Anzugsdrehmoment Messinggewinde	12 Nm
Anzugsdrehmoment Befestigungsbohrung	4 Nm



EVDS12-2



EVDS12-3



UVDS12-2

Endverteilerdose ohne Durchgangsgewinde, mit Druckknopf-Sicherheitskupplungen NW 7,4

Artikel Nr.	Typen Nr.	Eingangsgewinde	Anschlusskupplung	Breite mm	Höhe mm	Preis €
107576	EVDS12-2	G 1/2	2 x Sicherheitskupplung	156,0	59,0	81,76
107577	EVDS12-3	G 1/2	3 x Sicherheitskupplung	156,0	59,0	114,82
107578	EVDS34-2	G 3/4	2 x Sicherheitskupplung	156,0	59,0	104,70
107579	EVDS34-3	G 3/4	3 x Sicherheitskupplung	156,0	59,0	136,68

Universalverteilerdose mit 2 Sicherheitskupplungen NW 7,4

Artikel Nr.	Typen Nr.	Eingangsgewinde	Anschlusskupplung	Breite mm	Höhe mm	Preis €
205213	UVDS12-2	G 1/2	2 x Sicherheitskupplung	86,0	60,0	80,03



www.riegler.shop

HK und Seitenzahl eingeben (z. B. HK360)

Alle Produktvarianten, Dokumentation und weitere Informationen finden Sie in unserem Online-Shop.

Druckknopf-Sicherheitskupplungen NW 7,4

Serie »R244ES«, drehbar

Hochwertige, robuste und langlebige, mit einer Hand bedienbare Schnellverschlusskupplung in Sicherheitsausführung.

Beim ersten Drücken erfolgt die Entlüftung der Kupplung, dennoch bleibt der Stecker in der Kupplung gesichert. Nach dem zweiten Drücken wird der Stecker gelöst.

Somit wird der berüchtigte "Peitschenhiebeeffect" verhindert und das Risiko der Verletzung des Bedienpersonals praktisch ausgeschlossen.

Die Sicherheitsversion entspricht dem ISO-Standard DIN EN ISO 4414.

Diese Sicherheitskupplung eignet sich nicht für die direkte Montage an pulsierendem Werkzeug. Wir empfehlen die Verwendung unserer Vibrationsdämpfer, gemäß ISO 6150, § 7.1.

Einsatzgebiete: Pneumatik, Maschinen- und Anlagenbau, Fertigungsindustrie, Medizintechnik, Chemie-/ Pharmaindustrie, Werkstätten, Automotive.



Betriebsdruck max.	12 bar
Mediumtemperatur	-20 bis 150 °C
Umgebungstemperatur	-20 bis 150 °C
Durchfluss	1600 l/min (Luft)
Durchflusswertmessung	bei 6 bar und $\Delta p = 1$ bar
Gehäuse	Edelstahl 1.4404
Knopf	Edelstahl 1.4404
Ventil	Edelstahl 1.4404
Innenteile	Edelstahl 1.4404
Gewindestück	Edelstahl 1.4404
Dichtmaterial	FKM

Druckknopf-Sicherheitskupplung NW 7,4, Edelstahl 1.4404, Außengewinde, drehbar

Artikel Nr.	Typen Nr.	Anschluss	Länge mm	SW mm	Preis €
107580	244.11-DES	G 1/4 AG	70,0	21	239,89
107581	244.12-DES	G 3/8 AG	70,0	21	239,89
107582	244.13-DES	G 1/2 AG	72,5	25	246,38



244.11-DES

Druckknopf-Sicherheitskupplung NW 7,4, Edelstahl 1.4404, Innengewinde, drehbar

Artikel Nr.	Typen Nr.	Anschluss	Länge mm	SW mm	Preis €
107583	244.21-DES	G 1/4 IG	73,5	21	239,89
107584	244.22-DES	G 3/8 IG	75,5	21	239,89
107585	244.23-DES	G 1/2 IG	77,5	24	246,38



244.21-DES

Druckknopf-Sicherheitskupplung NW 7,4, Edelstahl 1.4404, mit Schlauchtülle, drehbar

Artikel Nr.	Typen Nr.	Anschluss	Länge mm	SW mm	Preis €
107586	244.31-DES	LW 6	88,5	21	246,38
107587	244.32-DES	LW 9	88,5	21	246,38
107588	244.33-DES	LW 13	88,5	21	246,38



244.32-DES

→ Vibrationsdämpfer auf Anfrage 851



www.riegler.shop

HK und Seitenzahl eingeben (z. B. HK360)

Alle Produktvarianten, Dokumentation und weitere Informationen finden Sie in unserem Online-Shop.

Einstecktüllen für Kupplungen NW 7,2 - NW 7,8

Edelstahl 1.4305



243.80 C

Einstecktülle für Kupplungen NW 7,2 - NW 7,8, Edelstahl 1.4305

Artikel Nr.	Typen Nr.	Anschluss	Länge mm	Preis €
107428	243.80 A	LW 6	48,0	19,87
107429	243.80 B	LW 8	48,0	21,96
107430	243.80 C	LW 9	48,0	19,87
107431	243.80 D	LW 10	48,0	19,87
107432	243.80 E	LW 13	48,0	27,49

Nippel für Kupplungen NW 7,2 - NW 7,8

Edelstahl 1.4305



243.85 C

Nippel für Kupplungen NW 7,2 - NW 7,8, Edelstahl 1.4305, Außengewinde

Artikel Nr.	Typen Nr.	Anschluss	Länge mm	SW mm	Preis €
107433	243.85 A	G 1/8 AG	31,0	14	20,33
107434	243.85 B	G 1/4 AG	33,0	17	21,83
107435	243.85 C	G 3/8 AG	33,0	19	21,83
107436	243.85 D	G 1/2 AG	38,0	24	33,30



243.95 C

Nippel für Kupplungen NW 7,2 - NW 7,8, Edelstahl 1.4305, Innengewinde

Artikel Nr.	Typen Nr.	Anschluss	Länge mm	SW mm	Preis €
107437	243.95 A	G 1/8 IG	30,0	14	20,33
107438	243.95 B	G 1/4 IG	33,0	17	21,83
107439	243.95 C	G 3/8 IG	33,0	19	31,33
107440	243.95 D	G 1/2 IG	35,0	24	57,30

www.riegler.shop

HK und Seitenzahl eingeben (z. B. HK360)

Alle Produktvarianten, Dokumentation und weitere Informationen finden Sie in unserem Online-Shop.

Druckknopf-Sicherheitskupplungen NW 8 gemäß ISO 6150 C

Serie »R1075.08«



PLUS

Hochwertige, robuste und langlebige, mit einer Hand bedienbare Schnellverschlusskupplung in Sicherheitsausführung.

Beim ersten Drücken erfolgt die Entlüftung der Kupplung, der Stecker bleibt in der Kupplung gesichert.

Nach dem zweiten Drücken wird der Stecker gelöst.

Somit wird der berüchtigte "Peitschenhiebeeffect" verhindert und das Risiko der Verletzung des Bedienpersonals praktisch ausgeschlossen.

Die Sicherheitsversion entspricht dem ISO-Standard DIN EN ISO 4414.

Diese Sicherheitskupplung eignet sich nicht für die direkte Montage an pulsierendem Werkzeug. Wir empfehlen die Verwendung unserer Vibrationsdämpfer, gemäß ISO 6150, § 7.1.

Einsatzgebiete: Pneumatik, Maschinen- und Anlagenbau, Mess-, Regel- und Steuerungstechnik, Fertigungsindustrie, Werkstätten, Automotive, Bergbau, Offshore.

Betriebsdruck max.	16 bar
Temperaturbereich	-20 bis 200 °C
Durchfluss	2080 l/min (Luft)
Durchflusswertmessung	bei 6 bar und $\Delta p = 1$ bar
Gehäuse	Edelstahl
Knopf	Edelstahl
Ventil	Messing
Feder	Edelstahl
Gewindestück	Stahl verzinkt
Dichtmaterial	FKM
Steckerprofil	gemäß ISO 6150 C

Druckknopf-Sicherheitskupplung NW 8, gemäß ISO 6150 C, Außengewinde

Artikel Nr.	Typen Nr.	Anschluss	Länge mm	SW mm	Preis €
141955	408.12-ES	G 1/4 AG	72,0	25	52,73
141956	408.13-ES	G 3/8 AG	72,0	25	52,73
141957	408.14-ES	G 1/2 AG	75,0	25	37,98



408.14-ES

Druckknopf-Sicherheitskupplung NW 8, gemäß ISO 6150 C, Innengewinde

Artikel Nr.	Typen Nr.	Anschluss	Länge mm	SW mm	Preis €
141952	408.02-ES	G 1/4 IG	66,0	25	50,86
141953	408.03-ES	G 3/8 IG	66,0	25	36,49
141954	408.04-ES	G 1/2 IG	71,0	25	36,49



408.03-ES

Druckknopf-Sicherheitskupplung NW 8, gemäß ISO 6150 C, mit Schlauchtülle

Artikel Nr.	Typen Nr.	Anschluss	Länge mm	SW mm	Preis €
141958	408.22-ES	LW 8	86,0	25	68,25
141959	408.23-ES	LW 9	86,0	25	68,25
141960	408.24-ES	LW 10	86,0	25	68,25
141961	408.25-ES	LW 13	86,0	25	68,25
141962	408.26-ES	LW 16	86,0	25	68,25



408.25-ES

Druckknopf-Sicherheitskupplung NW 8, gemäß ISO 6150 C, mit Schlauchanschluss

Artikel Nr.	Typen Nr.	Anschluss	Länge mm	SW mm	Preis €
141963	408.33-ES	Schlauchanschluss 10x8	78,0	25	61,97
141964	408.36-ES	Schlauchanschluss 12x10	78,0	25	61,97



408.33-ES

➔ Vibrationsdämpfer finden Sie auf Seite 851



HK und Seitenzahl eingeben (z. B. HK360)

Alle Produktvarianten, Dokumentation und weitere Informationen finden Sie in unserem Online-Shop.

Einstecktüllen für Kupplungen NW 8, ISO 6150 C

Edelstahl



408.72-ES

Einstecktülle für Kupplungen NW 8, ISO 6150 C, Edelstahl

Artikel Nr.	Typen Nr.	Anschluss	Länge mm	Preis €
141973	408.72-ES	LW 8	66,0	11,11
141974	408.74-ES	LW 10	66,0	11,11
141975	408.75-ES	LW 13	74,0	11,94
141976	408.76-ES	LW 16	74,0	13,35

Nippel für Kupplungen NW 8, ISO 6150 C

Edelstahl

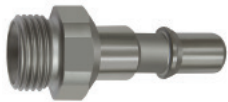

408.63-ES

Nippel für Kupplungen NW 8, ISO 6150 C, Edelstahl, Außengewinde

Artikel Nr.	Typen Nr.	Anschluss	Länge mm	SW mm	Preis €
141969	408.60-ES	G 1/8 AG	53,0	15	10,72
141970	408.61-ES	G 1/4 AG	55,0	17	10,69
141971	408.62-ES	G 3/8 AG	55,0	19	11,49
141972	408.63-ES	G 1/2 AG	60,0	24	13,45

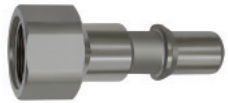

408.52-ES

Nippel für Kupplungen NW 8, ISO 6150 C, Edelstahl, Innengewinde

Artikel Nr.	Typen Nr.	Anschluss	Länge mm	SW mm	Preis €
141965	408.50-ES	G 1/8 IG	50,0	15	11,13
141966	408.51-ES	G 1/4 IG	55,0	17	11,11
141967	408.52-ES	G 3/8 IG	55,0	22	11,94
141968	408.53-ES	G 1/2 IG	59,0	27	13,20

www.riegler.shop

HK und Seitenzahl eingeben (z. B. HK360)

Alle Produktvarianten, Dokumentation und weitere Informationen finden Sie in unserem Online-Shop.

Druckknopf-Sicherheitskupplungen NW 11 gemäß ISO 6150 C

Serie »R1075.11«



PLUS

Hochwertige, robuste und langlebige, mit einer Hand bedienbare Schnellverschlusskupplung in Sicherheitsausführung.

Beim ersten Drücken erfolgt die Entlüftung der Kupplung, der Stecker bleibt in der Kupplung gesichert.

Nach dem zweiten Drücken wird der Stecker gelöst.

Somit wird der berüchtigte "Peitschenhiebeeffect" verhindert und das Risiko der Verletzung des Bedienpersonals praktisch ausgeschlossen.

Die Sicherheitsversion entspricht dem ISO-Standard DIN EN ISO 4414.

Diese Sicherheitskupplung eignet sich nicht für die direkte Montage an pulsierendem Werkzeug. Wir empfehlen die Verwendung unserer Vibrationsdämpfer, gemäß ISO 6150, § 7.1.

Einsatzgebiete: Pneumatik, Maschinen- und Anlagenbau, Fertigungsindustrie, Bergbau, Offshore.

Betriebsdruck max.	16 bar
Temperaturbereich	-20 bis 200 °C
Durchfluss	4500 l/min (Luft)
Durchflusswertmessung	bei 6 bar und $\Delta p = 1$ bar
Gehäuse	Edelstahl
Knopf	Edelstahl
Ventil	Messing
Feder	Edelstahl
Gewindestück	Stahl verzinkt
Dichtmaterial	FKM
Steckerprofil	gemäß ISO 6150 C

Druckknopf-Sicherheitskupplung NW 11, gemäß ISO 6150 C, Außengewinde

Artikel Nr.	Typen Nr.	Anschluss	Länge mm	SW mm	Preis €
141980	411.12-ES	G 3/8 AG	84,0	30	74,04
141981	411.13-ES	G 1/2 AG	87,0	30	73,15
141982	411.14-ES	G 3/4 AG	90,0	30	73,15



411.14-ES

Druckknopf-Sicherheitskupplung NW 11, gemäß ISO 6150 C, Innengewinde

Artikel Nr.	Typen Nr.	Anschluss	Länge mm	SW mm	Preis €
141977	411.02-ES	G 3/8 IG	73,0	30	69,57
141978	411.03-ES	G 1/2 IG	76,0	30	69,57
141979	411.04-ES	G 3/4 IG	81,0	30	69,57



411.04-ES

Druckknopf-Sicherheitskupplung NW 11, gemäß ISO 6150 C, mit Schlauchtülle

Artikel Nr.	Typen Nr.	Anschluss	Länge mm	SW mm	Preis €
141983	411.22-ES	LW 8	101,0	30	80,19
141984	411.24-ES	LW 10	101,0	30	80,19
141985	411.25-ES	LW 13	107,0	30	74,63
141986	411.26-ES	LW 16	107,0	30	80,19
141987	411.27-ES	LW 19	107,0	30	80,19



411.25-ES

→ Vibrationsdämpfer finden Sie auf Seite 851



www.riegler.shop

HK und Seitenzahl eingeben (z. B. HK360)

Alle Produktvarianten, Dokumentation und weitere Informationen finden Sie in unserem Online-Shop.

Einstecktüllen für Kupplungen NW 11, ISO 6150 C

Edelstahl



411.75-ES

Einstecktülle für Kupplungen NW 11, ISO 6150 C, Edelstahl

Artikel Nr.	Typen Nr.	Anschluss	Länge mm	Preis €
141994	411.72-ES	LW 8	73,0	20,07
141995	411.74-ES	LW 10	73,0	20,07
141996	411.75-ES	LW 13	78,0	12,26
141997	411.76-ES	LW 16	78,0	12,26
141998	411.77-ES	LW 19	78,0	18,47

Nippel für Kupplungen NW 11, ISO 6150 C

Edelstahl



411.63-ES

Nippel für Kupplungen NW 11, ISO 6150 C, Edelstahl, Außengewinde

Artikel Nr.	Typen Nr.	Anschluss	Länge mm	SW mm	Preis €
141991	411.62-ES	G 3/8 AG	65,0	22	15,60
141992	411.63-ES	G 1/2 AG	68,0	24	15,60
141993	411.64-ES	G 3/4 AG	70,0	30	25,96



411.53-ES

Nippel für Kupplungen NW 11, ISO 6150 C, Edelstahl, Innengewinde

Artikel Nr.	Typen Nr.	Anschluss	Länge mm	SW mm	Preis €
141988	411.52-ES	G 3/8 IG	61,0	22	17,39
141989	411.53-ES	G 1/2 IG	65,0	27	17,84
141990	411.54-ES	G 3/4 IG	65,0	32	25,96

www.riegler.shop

HK und Seitenzahl eingeben (z. B. HK360)

Alle Produktvarianten, Dokumentation und weitere Informationen finden Sie in unserem Online-Shop.

Dreh-Sicherheitskupplungen NW 6 gemäß ISO 6150 C

Serie »R-SV1«, 2-stufig



PLUS

Hochwertige, robuste und langlebige, mit einer Hand bedienbare Dreh-Sicherheitskupplung. Durch Eindrücken des Stecknippels, bis dieser hörbar rastet, wird eine sichere Verbindung hergestellt. Das Entkuppeln erfolgt über eine Linksdrehung der Hülse. Hierbei wird der anstehende Druck in der Kupplung und in der Leitung entlüftet, jedoch wird der Stecknippel über eine Sicherheitsklinke nicht komplett freigegeben. Erst nach einer Rechtsdrehung der Hülse kann der Stecknippel herausgezogen werden.

Diese Kupplung entspricht dem ISO-Standard DIN EN ISO 4414, EN 983.

Einsatzgebiete: Pneumatik, Maschinen- und Anlagenbau, Mess-, Regel- und Steuerungstechnik, Fertigungsindustrie, Werkstätten, Automotive, Bergbau.

Betriebsdruck	max. 25 bar / max. 16 bar bei ein-/auskuppeln
Temperaturbereich	-20 bis 100 °C
Durchfluss	630 l/min (Luft)
Durchflusswertmessung	bei 6 bar und $\Delta p = 0,5$ bar
Medium	Druckluft, Gase
Gehäuse	Stahl, QPQ behandelt
Ventil	Polyphenylensulfid (PPS)
Feder	Edelstahl
Hülse	Polyamid, rot
Gewindestück	Stahl verzinkt
Dichtmaterial	NBR
Steckerprofil	gemäß ISO 6150 C

Dreh-Sicherheitskupplung NW 6, gemäß ISO 6150 C, Außengewinde

Artikel Nr.	Typen Nr.	Anschluss	Länge mm	SW mm	Preis €
141740	423.11-DREH	G 1/4 AG	58,0	22	27,63
141741	423.12-DREH	G 3/8 AG	58,0	22	27,63
141742	423.13-DREH	G 1/2 AG	59,0	22	27,63



423.12-DREH

Dreh-Sicherheitskupplung NW 6, gemäß ISO 6150 C, Innengewinde

Artikel Nr.	Typen Nr.	Anschluss	Länge mm	SW mm	Preis €
141736	423.00-DREH	G 1/8 IG	48,0	22	27,63
141737	423.01-DREH	G 1/4 IG	51,0	22	27,63
141738	423.02-DREH	G 3/8 IG	60,0	22	27,63
141739	423.03-DREH	G 1/2 IG	62,0	24	27,63



423.01-DREH

Dreh-Sicherheitskupplung NW 6, gemäß ISO 6150 C, mit Schlauchtülle

Artikel Nr.	Typen Nr.	Anschluss	Länge mm	SW mm	Preis €
141743	423.21-DREH	LW 6	70,0	22	27,63
141744	423.22-DREH	LW 8	70,0	22	27,63
141745	423.24-DREH	LW 10	70,0	22	27,63
141746	423.25-DREH	LW 13	70,0	22	27,63



423.25-DREH

→ Weitere Ausführungen finden Sie online



Alle Produktvarianten, Dokumentation und weitere Informationen finden Sie in unserem Online-Shop.

Einstecktüllen für Kupplungen NW 6, ISO 6150 C

Stahl, QPQ behandelt



423.74

Einstecktülle für Kupplungen NW 6, ISO 6150 C, Stahl, QPQ behandelt

Artikel Nr.	Typen Nr.	Anschluss	Länge mm	Preis €
141647	423.71	LW 6	55,0	7,69
141648	423.72	LW 8	55,0	7,69
141649	423.74	LW 10	55,0	7,69
141650	423.75	LW 13	55,0	7,69

Nippel für Kupplungen NW 6, ISO 6150 C

Stahl, QPQ behandelt

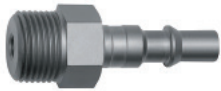

423.62

Nippel für Kupplungen NW 6, ISO 6150 C, Stahl, QPQ behandelt, Außengewinde

Artikel Nr.	Typen Nr.	Anschluss	Länge mm	SW mm	Preis €
141639	423.60	G 1/8 AG	46,0	14	7,69
141640	423.61	G 1/4 AG	46,0	14	7,69
141641	423.62	G 3/8 AG	49,0	17	7,69
141642	423.61-NPT	NPT 1/4 AG	50,0	14	8,44
141643	423.62-NPT	NPT 3/8 AG	53,0	17	8,44



423.51

Nippel für Kupplungen NW 6, ISO 6150 C, Stahl, QPQ behandelt, Innengewinde

Artikel Nr.	Typen Nr.	Anschluss	Länge mm	SW mm	Preis €
141644	423.50	G 1/8 IG	46,0	14	7,69
141645	423.51	G 1/4 IG	47,0	17	7,69
141646	423.51-NPT	NPT 1/4 IG	48,0	17	8,44



www.riegler.shop

HK und Seitenzahl eingeben (z. B. HK360)

Alle Produktvarianten, Dokumentation und weitere Informationen finden Sie in unserem Online-Shop.

Dreh-Sicherheitskupplungen NW 8 gemäß ISO 6150 C

Serie »R-SV2«, 2-stufig



PLUS

Hochwertige, robuste und langlebige, mit einer Hand bedienbare Dreh-Sicherheitskupplung. Durch Eindrücken des Stecknippels, bis dieser hörbar rastet, wird eine sichere Verbindung hergestellt. Das Entkuppeln erfolgt über eine Linksdrehung der Hülse. Hierbei wird der anstehende Druck in der Kupplung und in der Leitung entlüftet, jedoch wird der Stecknippel über eine Sicherheitsklinke nicht komplett freigegeben. Erst nach einer Rechtsdrehung der Hülse kann der Stecknippel herausgezogen werden.

Diese Kupplung entspricht dem ISO-Standard DIN EN ISO 4414, EN 983.

Diese Sicherheitskupplung eignet sich nicht für die direkte Montage an pulsierendem Werkzeug. Wir empfehlen die Verwendung unserer Vibrationsdämpfer, gemäß ISO 6150, § 7.1.

Einsatzgebiete: Pneumatik, Maschinen- und Anlagenbau, Mess-, Regel- und Steuerungstechnik, Fertigungsindustrie, Werkstätten, Automotive.

Betriebsdruck	max. 25 bar / max. 16 bar bei ein-/auskuppeln
Temperaturbereich	-20 bis 100 °C
Durchfluss	1200 l/min (Luft)
Durchflusswertmessung	bei 6 bar und $\Delta p = 0,5$ bar
Medium	Druckluft, Gase
Gehäuse	Stahl, QPQ behandelt
Ventil	Messing blank
Feder	Edelstahl
Hülse	Polyamid, rot
Gewindestück	Stahl verzinkt
Dichtmaterial	NBR
Steckerprofil	gemäß ISO 6150 C

Dreh-Sicherheitskupplung NW 8, gemäß ISO 6150 C, Außengewinde

Artikel Nr.	Typen Nr.	Anschluss	Länge mm	SW mm	Preis €
141759	425.12-DREH	G 3/8 AG	78,0	27	47,07
141760	425.13-DREH	G 1/2 AG	78,0	27	47,07



425.12-DREH

Dreh-Sicherheitskupplung NW 8, gemäß ISO 6150 C, Innengewinde

Artikel Nr.	Typen Nr.	Anschluss	Länge mm	SW mm	Preis €
141756	425.01-DREH	G 1/4 IG	81,0	27	47,07
141757	425.02-DREH	G 3/8 IG	81,0	27	47,07
141758	425.03-DREH	G 1/2 IG	81,0	27	47,07



425.02-DREH

Dreh-Sicherheitskupplung NW 8, gemäß ISO 6150 C, mit Schlauchtülle

Artikel Nr.	Typen Nr.	Anschluss	Länge mm	SW mm	Preis €
141761	425.22-DREH	LW 8	89,0	27	47,07
141762	425.24-DREH	LW 10	90,0	27	47,07
141763	425.25-DREH	LW 13	90,0	27	47,07



425.24-DREH

- Weitere Ausführungen finden Sie online
- Vibrationsdämpfer finden Sie auf Seite 851



www.riegler.shop

HK und Seitenzahl eingeben (z. B. HK360)

Alle Produktvarianten, Dokumentation und weitere Informationen finden Sie in unserem Online-Shop.

Einstecktüllen für Kupplungen NW 8, ISO 6150 C

Stahl, QPQ behandelt



425.75

Einstecktülle für Kupplungen NW 8, ISO 6150 C, Stahl, QPQ behandelt

Artikel Nr.	Typen Nr.	Anschluss	Länge mm	Preis €
141704	425.72	LW 8	63,0	14,43
141705	425.74	LW 10	63,0	14,43
141706	425.75	LW 13	63,0	14,43
141707	425.76	LW 16	63,0	14,43

Nippel für Kupplungen NW 8, ISO 6150 C

Stahl, QPQ behandelt



425.62

Nippel für Kupplungen NW 8, ISO 6150 C, Stahl, QPQ behandelt, Außengewinde

Artikel Nr.	Typen Nr.	Anschluss	Länge mm	SW mm	Preis €
141696	425.61	G 1/4 AG	56,0	17	14,43
141697	425.62	G 3/8 AG	56,0	19	14,43
141698	425.61-NPT	NPT 1/4 AG	59,0	17	15,87
141699	425.62-NPT	NPT 3/8 AG	59,0	19	15,87



425.51

Nippel für Kupplungen NW 8, ISO 6150 C, Stahl, QPQ behandelt, Innengewinde

Artikel Nr.	Typen Nr.	Anschluss	Länge mm	SW mm	Preis €
141700	425.51	G 1/4 IG	56,0	17	14,43
141701	425.52	G 3/8 IG	58,0	24	14,43
141702	425.51-NPT	NPT 1/4 IG	57,0	17	15,87
141703	425.52-NPT	NPT 3/8 IG	58,0	24	15,87

Einstecktüllen mit Rückschlagventil für Kupplungen NW 8, ISO 6150 C

Stahl gehärtet und verzinkt, Stahl, QPQ behandelt



425.75-RSV

Einstecktülle mit Rückschlagventil für Kupplungen NW 8, ISO 6150 C, Stahl gehärtet und verzinkt, Stahl, QPQ behandelt

Artikel Nr.	Typen Nr.	Anschluss	Länge mm	Preis €
141774	425.74-RSV	LW 10	91,0	68,29
141775	425.75-RSV	LW 13	92,0	68,29



www.riegler.shop

HK und Seitenzahl eingeben (z. B. HK360)

Alle Produktvarianten, Dokumentation und weitere Informationen finden Sie in unserem Online-Shop.

Nippel mit Rückschlagventil für Kupplungen NW 8, ISO 6150 C

Stahl gehärtet und verzinkt, Stahl, QPQ behandelt

Nippel mit Rückschlagventil für Kupplungen NW 8, ISO 6150 C, Stahl gehärtet und verzinkt, Stahl, QPQ behandelt, Außengewinde

Artikel Nr.	Typen Nr.	Anschluss	Länge mm	SW mm	Preis €
141773	425.62-RSV	G 3/8 AG	79,0	19	68,29



425.62-RSV

Nippel mit Rückschlagventil für Kupplungen NW 8, ISO 6150 C, Stahl gehärtet und verzinkt, Stahl, QPQ behandelt, Innengewinde

Artikel Nr.	Typen Nr.	Anschluss	Länge mm	SW mm	Preis €
141772	425.52-RSV	G 3/8 IG	81,0	22	68,29



425.52-RSV



www.riegler.shop

HK und Seitenzahl eingeben (z. B. HK360)

Alle Produktvarianten, Dokumentation und weitere Informationen finden Sie in unserem Online-Shop.



Schwenk-Sicherheitskupplungen NW 7,2

Serie »R-SC/C«

MAX

Schwenk-Sicherheitskupplung mit freiem Durchgang.

Der Stecknippel wird in den Kupplungskörper gesteckt und mit einer ca. 90°-Bewegung die Verbindung hergestellt. Sobald der "rote Ring" in der vorgesehenen Nut einrastet, ist eine sichere Verbindung hergestellt. Um die Verbindung wieder zu lösen, muss der "rote Ring" zurückgezogen und der Stecknippel bis zum Anschlag in die Ausgangsposition geschwenkt werden. Durch eine Entlüftungsbohrung auf der Rückseite der Kupplung, wird beim Entkuppeln entlüftet.

Diese Kupplung entspricht dem ISO-Standard DIN EN ISO 4414, EN 983.

Diese Sicherheitskupplung eignet sich nicht für die direkte Montage an pulsierendem Werkzeug. Wir empfehlen die Verwendung unserer Vibrationsdämpfer, gemäß ISO 6150, § 7.1.

Einsatzgebiete: Pneumatik, Maschinen- und Anlagenbau, Mess-, Regel- und Steuerungstechnik, Fertigungsindustrie, Werkstätten, Automotive.

Betriebsdruck	max. 25 bar / max. 16 bar bei ein-/auskuppeln
Temperaturbereich	-20 bis 100 °C
Durchfluss	2300 l/min (Luft)
Durchflusswertmessung	bei 6 bar und $\Delta p = 0,5$ bar
Medium	Druckluft, Gase
Gehäuse	Stahl, QPQ behandelt
Hülse	Zink-Druckguss, vernickelt, rot Gummi beschichtet
Gewindestück	Stahl verzinkt
Dichtmaterial	NBR
Steckerprofil	EURO 7,2



424.11-SCH

Schwenk-Sicherheitskupplung NW 7,2, Außengewinde

Artikel Nr.	Typen Nr.	Anschluss	Länge mm	SW mm	Preis €
141657	424.11-SCH	G 1/4 AG	69,0	20	32,03
141658	424.12-SCH	G 3/8 AG	69,0	20	32,03
141659	424.13-SCH	G 1/2 AG	71,0	22	32,03
141660	424.11-SCH-NPT	NPT 1/4 AG	70,0	24	32,03
141661	424.12-SCH-NPT	NPT 3/8 AG	70,0	24	32,03
141662	424.13-SCH-NPT	NPT 1/2 AG	77,0	24	32,03



424.01-SCH

Schwenk-Sicherheitskupplung NW 7,2, Innengewinde

Artikel Nr.	Typen Nr.	Anschluss	Länge mm	SW mm	Preis €
141651	424.01-SCH	G 1/4 IG	69,0	20	32,03
141652	424.02-SCH	G 3/8 IG	69,0	20	32,03
141653	424.03-SCH	G 1/2 IG	70,0	24	32,03
141654	424.01-SCH-NPT	NPT 1/4 IG	69,0	20	32,03
141655	424.02-SCH-NPT	NPT 3/8 IG	69,0	20	32,03
141656	424.03-SCH-NPT	NPT 1/2 IG	74,0	24	32,03



424.22-SCH

Schwenk-Sicherheitskupplung NW 7,2 mit Schlauchtülle

Artikel Nr.	Typen Nr.	Anschluss	Länge mm	SW mm	Preis €
141663	424.22-SCH	LW 8	82,0	22	32,03
141664	424.24-SCH	LW 10	82,0	22	32,03
141665	424.25-SCH	LW 13	82,0	22	32,03



424.34-SCH

Schwenk-Sicherheitskupplung NW 7,2 mit Schlauchanschluss

Artikel Nr.	Typen Nr.	Anschluss	Länge mm	SW mm	Preis €
141666	424.34-SCH	Schlauchanschluss 8x12	76,0	22	32,03
141667	424.35-SCH	Schlauchanschluss 11x16	81,0	24	32,03



www.riegler.shop

HK und Seitenzahl eingeben (z. B. HK360)

Alle Produktvarianten, Dokumentation und weitere Informationen finden Sie in unserem Online-Shop.

- ➔ Weitere Ausführungen finden Sie online
- ➔ Vibrationsdämpfer finden Sie auf Seite 851

Einstecktüllen für Kupplungen NW 7,2

Stahl gehärtet und verzinkt

Einstecktülle für Kupplungen NW 7,2, Stahl gehärtet und verzinkt

Artikel Nr.	Typen Nr.	Anschluss	Länge mm	Preis €
141676	424.72	LW 8	50,0	4,51
141677	424.74	LW 10	50,0	4,51
141678	424.75	LW 13	50,0	4,51



424.74

Nippel für Kupplungen NW 7,2

Stahl gehärtet und verzinkt

Nippel für Kupplungen NW 7,2, Stahl gehärtet und verzinkt, Außengewinde

Artikel Nr.	Typen Nr.	Anschluss	Länge mm	SW mm	Preis €
141668	424.61	G 1/4 AG	42,0	14	4,51
141669	424.62	G 3/8 AG	44,0	19	4,51
157163	424.63	G 1/2 AG	44,0	24	4,47
141670	424.61-NPT	NPT 1/4 AG	43,0	14	4,51
141671	424.62-NPT	NPT 3/8 AG	43,0	19	4,51



424.61

Nippel für Kupplungen NW 7,2, Stahl gehärtet und verzinkt, Innengewinde

Artikel Nr.	Typen Nr.	Anschluss	Länge mm	SW mm	Preis €
141672	424.51	G 1/4 IG	42,0	17	4,51
141673	424.52	G 3/8 IG	43,0	19	4,51
159872	424.53	G 1/2 IG	48,0	27	4,47
141674	424.51-NPT	NPT 1/4 IG	42,0	17	4,51
141675	424.52-NPT	NPT 3/8 IG	43,0	21	4,51



424.52



www.riegler.shop

HK und Seitenzahl eingeben (z. B. HK360)

Alle Produktvarianten, Dokumentation und weitere Informationen finden Sie in unserem Online-Shop.



Verteilerdosen

aus Kunststoff, mit Schwenk-Sicherheitskupplungen NW 7,2, Serie »R-SC/C«

MAX

2- bzw. 3-fach-Verteilerdosen aus hochfestem, glasfaserverstärkten Kunststoff (PA6 GF 30) mit großer Anwendungsvielfalt. Wahlweise mit 2 oder 3 fertig konfektionierten Schwenk-Sicherheitskupplungen. Alle Verteilerdosen haben einen robusten Messing-Gewindeinsatz, der durch seine Formgebung gegen Verdrehung und gegen axiale Verschiebung gesichert ist. Die Bohrbildmaße sind bei allen Verteilerdosen identisch, damit wird ein einfacher und flexibler Austausch gewährleistet. Achtung: Beachten Sie, dass die Verteilerdosen nicht in Gefahrenbereichen installiert werden sollten. Gefahrenbereiche stellen z. B. Transportwege, Fluchtwege etc. dar.

Betriebsdruck max.	12 bar
Gehäuse	glasfaserverstärkter Kunststoff
Gewindematerial	Messing
Anzugsdrehmoment	12 Nm
Messinggewinde	
Anzugsdrehmoment	4 Nm
Befestigungsbohrung	



EVDSCH12-2

Endverteilerdose ohne Durchgangsgewinde, mit Schwenk-Sicherheitskupplungen NW 7,2

Artikel Nr.	Typen Nr.	Eingangsgewinde	Anschlusskupplung	Breite mm	Höhe mm	Preis €
142178	EVDSCH12-2	G 1/2	2 x Schwenk-Sicherheitskupplung	165,0	59,0	98,64
142180	EVDSCH12-3	G 1/2	3 x Schwenk-Sicherheitskupplung	165,0	59,0	133,04



www.riegler.shop

HK und Seitenzahl eingeben (z. B. HK360)

Alle Produktvarianten, Dokumentation und weitere Informationen finden Sie in unserem Online-Shop.

Unverwechselbare Schnellverschlusskupplungen NW 5

Serie »R21UV«



PLUS

Einhand-Schnellverschlusskupplung mit großem Luftdurchlass.

Durch farbliche Kennzeichnung von Kupplung und Stecker sowie durch unterschiedliche Kupplungsprofile zwischen den 4 verschiedenen Farben können verschiedene Medien auf engem Raum gefahrlos und unverwechselbar verbunden werden. Es passen nur Kupplungen und Stecker derselben Farbe zusammen.

Einsatzgebiete: Pneumatik, Maschinen- und Anlagenbau, Mess-, Regel- und Steuerungstechnik, Fertigungsindustrie, Medizintechnik, Chemie-/ Pharmaindustrie, Automotive, Nahrungsmitteltechnik, Luftfahrttechnik.

Betriebsdruck	0 - 35 bar, max. statischer Betriebsdruck (ohne Pulsation)
Mediumtemperatur	-20 bis 100 °C
Umgebungstemperatur	-20 bis 100 °C
Durchfluss	560 l/min (Luft)
Durchflusswertmessung	bei 6 bar und $\Delta p = 0,5$ bar
Gehäuse	Messing blank
Ventil	Messing blank
Entriegelungshülse	Aluminium eloxiert
Feder	nichtrostender Stahl
Sprengring	nichtrostender Stahl
Kugel	nichtrostender Stahl
Dichtmaterial	NBR

Unverwechselbare Schnellverschlusskupplung NW 5, Außengewinde

Artikel Nr.	Typen Nr.	Anschluss	Farbe	Länge mm	SW mm	Preis €
107625	247.01	G 1/8 AG	grün	45,0	14	20,12
107626	247.02	G 1/4 AG	grün	47,0	17	20,12
107629	247.11	G 1/8 AG	braun	45,0	14	20,12
107630	247.12	G 1/4 AG	braun	47,0	17	20,12
107633	247.21	G 1/8 AG	blau	45,0	14	20,12
107634	247.22	G 1/4 AG	blau	47,0	17	20,12
107637	247.31	G 1/8 AG	rot	45,0	14	20,12
107638	247.32	G 1/4 AG	rot	47,0	17	20,12



247.01



247.12



247.24



247.34

Unverwechselbare Schnellverschlusskupplung NW 5, Innengewinde

Artikel Nr.	Typen Nr.	Anschluss	Farbe	Länge mm	SW mm	Preis €
107627	247.03	G 1/8 IG	grün	45,0	14	20,12
107628	247.04	G 1/4 IG	grün	47,0	17	20,12
107631	247.13	G 1/8 IG	braun	45,0	14	20,12
107632	247.14	G 1/4 IG	braun	47,0	17	20,12
107635	247.23	G 1/8 IG	blau	45,0	14	20,12
107636	247.24	G 1/4 IG	blau	47,0	17	20,12
107639	247.33	G 1/8 IG	rot	45,0	14	20,12
107640	247.34	G 1/4 IG	rot	47,0	17	20,12

→ Standard-Einstecknippel für Kupplungen NW 5 und NW 7,2 - NW 7,8 sind passend zu diesen unverwechselbaren Schnellverschlusskupplungen.

→ Länge bezieht sich auf die Gesamtlänge. Skizzen hierzu siehe Seite 583-585



www.riegler.shop

HK und Seitenzahl eingeben (z. B. HK360)

Alle Produktvarianten, Dokumentation und weitere Informationen finden Sie in unserem Online-Shop.

Unverwechselbare Einstecktüllen NW 5

Messing blank



247.52

Unverwechselbare Einstecktülle NW 5, Messing blank

Artikel Nr.	Typen Nr.	Anschluss	Farbe	Länge mm	Preis €
107641	247.52	LW 6	grün	47,0	9,94

Unverwechselbare Einstecktülle NW 5, Messing blank

Artikel Nr.	Typen Nr.	Anschluss	Farbe	Länge mm	Preis €
107642	247.54	LW 6	braun	47,0	9,94
107643	247.56	LW 6	blau	47,0	9,94
107644	247.58	LW 6	rot	47,0	9,94

Unverwechselbare Nippel NW 5

Messing blank

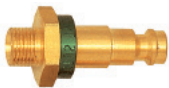

247.61



247.66

Unverwechselbarer Nippel NW 5, Messing blank, Außengewinde

Artikel Nr.	Typen Nr.	Anschluss	Farbe	Länge mm	SW mm	Preis €
107645	247.61	G 1/8 AG	grün	40,0	17	10,64
107646	247.62	G 1/4 AG	grün	42,0	17	10,64
107649	247.65	G 1/8 AG	braun	40,0	17	10,64
107650	247.66	G 1/4 AG	braun	42,0	17	10,64
107653	247.69	G 1/8 AG	blau	40,0	17	10,64
107654	247.70	G 1/4 AG	blau	42,0	17	10,64
107657	247.73	G 1/8 AG	rot	40,0	17	10,64
107658	247.74	G 1/4 AG	rot	42,0	17	10,64

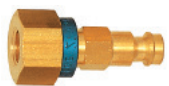

247.71

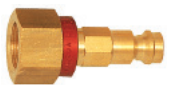

247.76

Unverwechselbarer Nippel NW 5, Messing blank, Innengewinde

Artikel Nr.	Typen Nr.	Anschluss	Farbe	Länge mm	SW mm	Preis €
107647	247.63	G 1/8 IG	grün	39,0	17	10,64
107648	247.64	G 1/4 IG	grün	39,0	17	10,64
107651	247.67	G 1/8 IG	braun	39,0	17	10,64
107652	247.68	G 1/4 IG	braun	39,0	17	10,64
107655	247.71	G 1/8 IG	blau	39,0	17	10,64
107656	247.72	G 1/4 IG	blau	39,0	17	10,64
107659	247.75	G 1/8 IG	rot	39,0	17	10,64
107660	247.76	G 1/4 IG	rot	39,0	17	10,64



www.riegler.shop

HK und Seitenzahl eingeben (z. B. HK360)

Alle Produktvarianten, Dokumentation und weitere Informationen finden Sie in unserem Online-Shop.

Unverwechselbare Schnellverschlusskupplungen NW 7,8

Serie »R26UV«

PLUS

Einhand-Schnellverschlusskupplung mit großem Luftdurchlass. Durch farbliche Kennzeichnung von Kupplung und Stecker sowie durch unterschiedliche Kupplungsprofile zwischen den 4 verschiedenen Farben können verschiedene Medien auf engem Raum gefahrlos und unverwechselbar verbunden werden. Es passen nur Kupplungen und Stecker derselben Farbe zusammen.

Einsatzgebiete: Pneumatik, Maschinen- und Anlagenbau, Mess-, Regel- und Steuerungstechnik, Fertigungsindustrie, Medizintechnik, Chemie-/ Pharmaindustrie, Automotive, Nahrungsmitteltechnik, Luftfahrttechnik.



Betriebsdruck	0 - 35 bar, max. statischer Betriebsdruck (ohne Pulsation)
Mediumtemperatur	-20 bis 100 °C
Umgebungstemperatur	-20 bis 100 °C
Durchfluss	1800 l/min (Luft)
Durchflusswertmessung	bei 6 bar und $\Delta p = 0,5$ bar
Gehäuse	Messing blank
Ventil	Zinkdruckguss, vernickelt
Entriegelungshülse	Aluminium eloxiert
Feder	nichtrostender Stahl
Sprengring	nichtrostender Stahl
Kugel	nichtrostender Stahl
Dichtmaterial	NBR

Unverwechselbare Schnellverschlusskupplung NW 7,8, Außengewinde

Artikel Nr.	Typen Nr.	Anschluss	Farbe	Länge mm	SW mm	Preis €
107661	248.01	G 1/4 AG	grün	57,5	19	32,92
107662	248.02	G 3/8 AG	grün	57,5	19	32,92
107665	248.11	G 1/4 AG	braun	57,5	19	32,92
107666	248.12	G 3/8 AG	braun	57,5	19	32,92
107669	248.21	G 1/4 AG	blau	57,5	19	32,92
107670	248.22	G 3/8 AG	blau	57,5	19	32,92
107673	248.31	G 1/4 AG	rot	57,5	19	32,92
107674	248.32	G 3/8 AG	rot	57,5	19	32,92

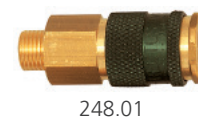

Unverwechselbare Schnellverschlusskupplung NW 7,8, Innengewinde

Artikel Nr.	Typen Nr.	Anschluss	Farbe	Länge mm	SW mm	Preis €
107663	248.03	G 1/4 IG	grün	55,5	19	32,92
107664	248.04	G 3/8 IG	grün	54,5	19	32,92
107667	248.13	G 1/4 IG	braun	55,5	19	32,92
107668	248.14	G 3/8 IG	braun	54,5	19	32,92
107671	248.23	G 1/4 IG	blau	55,5	19	32,92
107672	248.24	G 3/8 IG	blau	54,5	19	32,92
107675	248.33	G 1/4 IG	rot	55,5	19	32,92
107676	248.34	G 3/8 IG	rot	54,5	19	32,92



- Standard-Einstecknippel für Kupplungen NW 5 und NW 7,2 - NW 7,8 sind passend zu diesen unverwechselbaren Schnellverschlusskupplungen.
- Länge bezieht sich auf die Gesamtlänge. Skizzen hierzu siehe Seite 583-585



www.riegler.shop

HK und Seitenzahl eingeben (z. B. HK360)

Alle Produktvarianten, Dokumentation und weitere Informationen finden Sie in unserem Online-Shop.

Unverwechselbare Einstecktüllen NW 7,8

Messing blank



248.58

Unverwechselbare Einstecktülle NW 7,8, Messing blank

Artikel Nr.	Typen Nr.	Anschluss	Farbe	Länge mm	Preis €
107677	248.51	LW 6	grün	51,0	12,69
107678	248.52	LW 9	grün	51,0	12,69
107679	248.53	LW 6	braun	51,0	12,69
107680	248.54	LW 9	braun	51,0	12,69
107681	248.55	LW 6	blau	51,0	12,69
107682	248.56	LW 9	blau	51,0	12,69
107683	248.57	LW 6	rot	51,0	12,69
107684	248.58	LW 9	rot	51,0	12,69

Unverwechselbare Nippel NW 7,8

Messing blank



248.61



248.66

Unverwechselbarer Nippel NW 7,8, Messing blank, Außengewinde

Artikel Nr.	Typen Nr.	Anschluss	Farbe	Länge mm	SW mm	Preis €
107685	248.61	G 1/4 AG	grün	37,0	17	13,11
107686	248.62	G 3/8 AG	grün	37,0	19	13,11
107687	248.65	G 1/4 AG	braun	37,0	17	13,11
107688	248.66	G 3/8 AG	braun	37,0	19	13,11
107689	248.69	G 1/4 AG	blau	37,0	17	13,28
107690	248.70	G 3/8 AG	blau	37,0	19	13,11
107691	248.73	G 1/4 AG	rot	37,0	17	13,11
107692	248.74	G 3/8 AG	rot	37,0	19	13,11



www.riegler.shop

HK und Seitenzahl eingeben (z. B. HK360)

Alle Produktvarianten, Dokumentation und weitere Informationen finden Sie in unserem Online-Shop.

Hydraulikkupplungen

beidseitig absperrend - Messing blank



Beidseitig absperrende Hydraulikkupplung für flüssige Medien nach ISO 7241, Serie B.

Einsatzgebiete: Maschinen- und Anlagenbau, Fertigungsindustrie, Chemie-/ Pharmaindustrie, Automotive, Nahrungsmitteltechnik.



Betriebsdruck	Bezogen auf 50 °C Mediumstemperatur (stat. Betriebsdruck)
Mediumstemperatur	-20 bis 100 °C
Umgebungstemperatur	-20 bis 100 °C
Durchflusswertmessung	bei 6 bar und $\Delta p = 0,5$ bar
Gehäuse	Messing blank
Hülse	Messing blank
Ventil	Messing blank
Feder	nichtrostender Stahl
Kugel	nichtrostender Stahl
Dichtmaterial	NBR

Hydraulikkupplung, Messing blank, Innengewinde

Artikel Nr.	Typen Nr.	Sprengring	Anschluss	Durchfluss (Luft) l/min	NW	Betriebsdruck max. bar	Länge mm	SW mm	Preis €
107693	246.01	nichtrostender Stahl	G 1/8 IG	440	4,3	250	48,5	14	22,34
107694	246.02	nichtrostender Stahl	G 1/4 IG	840	6,3	200	57,6	19	26,03
107695	246.03	nichtrostender Stahl	G 3/8 IG	1280	7,5	200	64,2	22	34,81
107696	246.04	nichtrostender Stahl	G 1/2 IG	1950	11	150	76,0	27	48,89
107697	246.05	nichtrostender Stahl	G 3/4 IG	4500	13	100	96,0	34	86,12



246.03

Verschlussnippel

beidseitig absperrend - Messing blank

Betriebsdruck	Bezogen auf 50 °C Mediumstemperatur (stat. Betriebsdruck)
Mediumstemperatur	-20 bis 100 °C
Umgebungstemperatur	-20 bis 100 °C
Durchflusswertmessung	bei 6 bar und $\Delta p = 0,5$ bar
Gehäuse	Messing blank
Hülse	Messing blank
Ventil	Messing blank
Feder	nichtrostender Stahl
Kugel	nichtrostender Stahl
Dichtmaterial	NBR

Verschlussnippel, Messing blank, Innengewinde

Artikel Nr.	Typen Nr.	Sprengring	Anschluss	Durchfluss (Luft) l/min	NW	Betriebsdruck max. bar	Länge mm	SW mm	Preis €
107698	246.51	nichtrostender Stahl	G 1/8 IG	440	4,3	250	29,5	14	15,62
107699	246.52	nichtrostender Stahl	G 1/4 IG	840	6,3	200	35,3	19	16,13
107700	246.53	nichtrostender Stahl	G 3/8 IG	1280	7,5	200	39,0	22	20,93
107701	246.54	nichtrostender Stahl	G 1/2 IG	1950	11	150	48,0	27	26,67
107702	246.55	nichtrostender Stahl	G 3/4 IG	4500	13	100	60,0	36	42,82



246.53



www.riegler.shop

HK und Seitenzahl eingeben (z. B. HK360)

Alle Produktvarianten, Dokumentation und weitere Informationen finden Sie in unserem Online-Shop.



Hydraulikkupplungen

beidseitig absperrend - Kunststoff POM (Delrin)



Beidseitig absperrende Hydraulikkupplung für flüssige Medien nach ISO 7241, Serie B.

Einsatzgebiete: Fertigungsindustrie, Chemie-/ Pharmaindustrie, Nahrungsmitteltechnik.

Betriebsdruck	Bezogen auf 50 °C Mediumtemperatur (stat. Betriebsdruck)
Mediumtemperatur	-20 bis 90 °C
Umgebungstemperatur	-20 bis 90 °C
Durchflusswertmessung	bei 6 bar und $\Delta p = 0,5$ bar
Gehäuse	POM (Delrin), weiß
Hülse	POM (Delrin), weiß
Ventil	Edelstahl 1.4305
Feder	nichtrostender Stahl
Kugel	nichtrostender Stahl
Dichtmaterial	NBR



246.33

Hydraulikkupplung, POM, Innengewinde

Artikel Nr.	Typen Nr.	Sprengring	Anschluss	Durchfluss (Luft) l/min	NW	Betriebsdruck max. bar	Länge mm	SW mm	Preis €
107713	246.31	nichtrostender Stahl	G 1/8 IG	440	4,3	15	48,5	14	47,90
107714	246.32	nichtrostender Stahl	G 1/4 IG	840	6	15	57,6	19	47,61
107715	246.33	nichtrostender Stahl	G 3/8 IG	1280	7,5	15	64,2	22	66,35
107716	246.34	nichtrostender Stahl	G 1/2 IG	1950	11	10	76,0	27	88,19
107717	246.35	nichtrostender Stahl	G 3/4 IG	4500	13	10	96,0	34	95,85

Verschlussnippel

beidseitig absperrend - Kunststoff POM (Delrin)

Betriebsdruck	Bezogen auf 50 °C Mediumtemperatur (stat. Betriebsdruck)
Mediumtemperatur	-20 bis 90 °C
Umgebungstemperatur	-20 bis 90 °C
Durchflusswertmessung	bei 6 bar und $\Delta p = 0,5$ bar
Gehäuse	POM (Delrin), weiß
Hülse	POM (Delrin), weiß
Ventil	Edelstahl 1.4305
Feder	nichtrostender Stahl
Kugel	nichtrostender Stahl
Dichtmaterial	NBR



246.83

Verschlussnippel, POM, Innengewinde

Artikel Nr.	Typen Nr.	Sprengring	Anschluss	Durchfluss (Luft) l/min	NW	Betriebsdruck max. bar	Länge mm	SW mm	Preis €
107718	246.81	nichtrostender Stahl	G 1/8 IG	440	4,3	15	29,5	14	29,18
107719	246.82	nichtrostender Stahl	G 1/4 IG	840	6	15	35,3	19	28,28
107720	246.83	nichtrostender Stahl	G 3/8 IG	1280	7,5	15	39,0	22	33,55
107721	246.84	nichtrostender Stahl	G 1/2 IG	1950	11	10	48,0	27	46,96
107722	246.85	nichtrostender Stahl	G 3/4 IG	4500	13	10	60,0	36	55,60



www.riegler.shop

HK und Seitenzahl eingeben (z. B. HK360)

Alle Produktvarianten, Dokumentation und weitere Informationen finden Sie in unserem Online-Shop.

Hydraulikkupplungen

Serie A, NW 13



Nach ISO 7241-1, Serie A.

Diese Kupplungsserie zeichnet sich durch extrem niedrigen Druckabfall und maximale hydraulische Kraftübertragung aus.

Austauschbar mit allen Kupplungen und Nippeln gemäß obiger Normspezifikation.

Mit dem patentierten Druckeliminator ist es möglich, unter aufgebautem Staudruck (bis 200 bar) zu entkuppeln.

Der Druckeliminator wird dort eingesetzt, wo die Gefahr besteht, dass nach dem Trennen der Leitung

Staudruck entstehen kann. Er ermöglicht ein müheloses Zusammenkuppeln unter aufgebautem Druck.

Für ein optimales Funktionieren des Eliminators ist es erforderlich, dass die Gegenseite ohne Druck ist.

Einsatzgebiete: Landmaschinen, Baumaschinen, Kommunaltechnik, Verkehrstechnik, Industrieanlagen.



Betriebsdruck max.	250 bar
Betriebstemperatur	-30 bis 100 °C
Gehäuse	Messing
Entriegelungshülse	Messing vernickelt
Ventil	Messing hartgezogen
Kugel	rostfreier Stahl
Feder	rostfreier Stahl
Dichtmaterial	NBR

Hydraulikkupplung, Innengewinde

Artikel Nr.	Typen Nr.	Anschluss	Durchfluss (Öl) l/min	Länge mm	SW mm	Preis €
107723	242.01 A	G 1/2 IG	30	63,0	27	46,66

→ Durchflusswertmessung: Öl mit Viskosität 32cSt bei 40 °C gemäß ISO 7241/2-2000, Druckabfall 0,5 bar



242.01 A

Staubschutzhauben für Hydraulikkupplungen Serie A, PVC

Serie A, NW 13

Staubschutzhaube für Hydraulikkupplungen Serie A, PVC

Artikel Nr.	Typen Nr.	Beschreibung	Preis €
107726	242.90	für Kupplung NW 13	3,45
107727	242.91	für Stecknippel NW 13	3,79



242.90



www.riegler.shop

HK und Seitenzahl eingeben (z. B. HK360)

Alle Produktvarianten, Dokumentation und weitere Informationen finden Sie in unserem Online-Shop.



Stecknippel ohne Druckeliminator

Serie A, NW 13

Betriebsdruck max.	250 bar
Betriebstemperatur	-30 bis 100 °C
Gehäuse	Messing
Entriegelungshülse	Messing vernickelt
Ventil	Messing hartgezogen
Kugel	rostfreier Stahl
Feder	rostfreier Stahl
Dichtmaterial	NBR

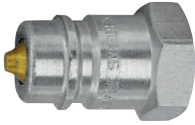

242.51 A

Stecknippel ohne Druckeliminator, Stahl gehärtet und verzinkt, Innengewinde

Artikel Nr.	Typen Nr.	Anschluss	Länge mm	SW mm	Preis €
107724	242.51 A	G 1/2 IG	41,0	27	17,90

→ Durchflusswertmessung: Öl mit Viskosität 32cSt bei 40 °C gemäß ISO 7241/2-2000, Druckabfall 0,5 bar

Stecknippel mit Druckeliminator

Serie A, NW 13

Betriebsdruck max.	250 bar
Betriebstemperatur	-30 bis 100 °C
Gehäuse	Messing
Entriegelungshülse	Messing vernickelt
Ventil	Messing hartgezogen
Kugel	rostfreier Stahl
Feder	rostfreier Stahl
Dichtmaterial	NBR

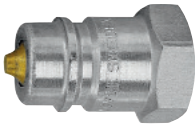

242.61 A

Stecknippel mit Druckeliminator, Stahl gehärtet und verzinkt, Innengewinde

Artikel Nr.	Typen Nr.	Anschluss	Länge mm	SW mm	Preis €
107725	242.61 A	G 1/2 IG	41,0	27	22,53

→ Durchflusswertmessung: Öl mit Viskosität 32cSt bei 40 °C gemäß ISO 7241/2-2000, Druckabfall 0,5 bar



www.riegler.shop

HK und Seitenzahl eingeben (z. B. HK360)

Alle Produktvarianten, Dokumentation und weitere Informationen finden Sie in unserem Online-Shop.

Hydraulikkupplungen

Serie B



Nach ISO 7241-1, Serie B.

Diese Kupplungsserie zeichnet sich durch extrem niedrigen Druckabfall und maximale hydraulische Kraftübertragung aus.

Austauschbar mit allen Kupplungen und Nippeln gemäß obiger Norm.

Mit dem patentierten Druckeliminator ist es möglich, unter aufgebautem Staudruck zu entkuppeln.

Der Druckeliminator wird dort eingesetzt, wo die Gefahr besteht, dass nach dem Trennen der Leitung Staudruck entstehen kann. Er ermöglicht ein müheloses Zusammenkuppeln unter aufgebautem Druck. Für ein optimales Funktionieren des Eliminators ist es erforderlich, dass die Gegenseite ohne Druck ist.

Einsatzgebiete: Chemieindustrie, Nahrungsmitteltechnik, Automotive, Offshore.



Betriebstemperatur	-30 bis 100 °C
Kugel	rostfreier Stahl
Feder	rostfreier Stahl
Ventil	Messing
Stecknippel	Stahl
Dichtmaterial	NBR

Hydraulikkupplung, Innengewinde

Artikel Nr.	Typen Nr.	Anschluss	Durchfluss (Öl) l/min	Gehäuse	Entriegelungshülse	NW	Betriebsdruck max. bar	Länge mm	SW mm	Preis €
107728	242.01 B	G 1/4 IG	8	Messing vernickelt	Messing vernickelt	6,3	400	57,0	24	32,93
107729	242.02 B	G 3/8 IG	24	Messing vernickelt	Stahl	10	320	63,0	30	49,37
107730	242.03 B	G 1/2 IG	40	Messing vernickelt	Stahl	12,5	300	66,0	33	52,16
107731	242.04 B	G 3/4 IG	75	Stahl	Stahl	19	300	81,0	46	85,88
107732	242.05 B	G 1 IG	100	Stahl	Stahl	20	300	94,0	50	128,92



242.01 B

→ Durchflusswertmessung: Öl mit Viskosität 32cSt bei 40 °C gemäß ISO 7241/2-2000, Druckabfall 0,5 bar

Staubschutzhauben für Hydraulikkupplungen Serie B, PVC

Serie B

Staubschutzhaube für Hydraulikkupplungen Serie B, PVC

Artikel Nr.	Typen Nr.	Beschreibung	Preis €
107743	242.92	für Kupplung NW 6,3	5,96
107744	242.93	für Stecknippel NW 6,3	5,96
107745	242.94	für Kupplung NW 10	5,96
107746	242.95	für Stecknippel NW 10	5,96
107747	242.96	für Kupplung NW 12,5	5,96
107748	242.97	für Stecknippel NW 12,5	5,96
107749	242.98	für Kupplung NW 19	6,20
107750	242.99	für Stecknippel NW 19	5,96
107751	242.100	für Kupplung NW 20	6,93
107752	242.101	für Stecknippel NW 20	7,25



242.92



www.riegler.shop

HK und Seitenzahl eingeben (z. B. HK360)

Alle Produktvarianten, Dokumentation und weitere Informationen finden Sie in unserem Online-Shop.



Stecknippel ohne Druckeliminator

Serie B

Betriebsdruck max.	400 bar
Betriebstemperatur	-30 bis 100 °C
Ventil	Messing
Kugel	rostfreier Stahl
Feder	rostfreier Stahl
Dichtmaterial	NBR



242.51 B

Stecknippel ohne Druckeliminator, Stahl gehärtet und verzinkt, Innengewinde

Artikel Nr.	Typen Nr.	Anschluss	NW	Betriebsdruck max. bar	Länge mm	SW mm	Preis €
107733	242.51 B	G 1/4 IG	6,3	400	38,0	19	19,08
107734	242.52 B	G 3/8 IG	10	320	42,0	22	23,54
107735	242.53 B	G 1/2 IG	12,5	300	46,0	27	26,72
107736	242.54 B	G 3/4 IG	19	300	59,0	36	42,04
107737	242.55 B	G 1 IG	20	300	70,0	42	62,92

→ Durchflusswertmessung: Öl mit Viskosität 32cSt bei 40 °C gemäß ISO 7241/2-2000, Druckabfall 0,5 bar

Stecknippel mit Druckeliminator

Serie B

Betriebsdruck max.	400 bar
Betriebstemperatur	-30 bis 100 °C
Ventil	Messing
Kugel	rostfreier Stahl
Feder	rostfreier Stahl
Dichtmaterial	NBR



242.61 B

Stecknippel mit Druckeliminator, Stahl gehärtet und verzinkt, Innengewinde

Artikel Nr.	Typen Nr.	Anschluss	NW	Betriebsdruck max. bar	Länge mm	SW mm	Preis €
107738	242.61 B	G 1/4 IG	6,3	400	38,0	19	30,80
107739	242.62 B	G 3/8 IG	10	320	42,0	22	36,34
107740	242.63 B	G 1/2 IG	12,5	300	46,0	28	40,24
107741	242.64 B	G 3/4 IG	19	300	59,0	36	55,90
107742	242.65 B	G 1 IG	20	300	70,0	42	76,91

→ Durchflusswertmessung: Öl mit Viskosität 32cSt bei 40 °C gemäß ISO 7241/2-2000, Druckabfall 0,5 bar



www.riegler.shop

HK und Seitenzahl
eingeben (z. B. HK360)

Alle Produktvarianten, Dokumentation und weitere Informationen finden Sie in unserem Online-Shop.

Hydraulikkupplungen

beidseitig absperrend - Edelstahl 1.4305

Beidseitig absperrende Hydraulikkupplung für flüssige Medien nach ISO 7241, Serie B.

Einsatzgebiete: Maschinen- und Anlagenbau, Fertigungsindustrie, Chemie-/ Pharmaindustrie, Automotive, Nahrungsmitteltechnik.



Betriebsdruck	Bezogen auf 50 °C Mediumstemperatur (stat. Betriebsdruck)
Mediumstemperatur	-15 bis 200 °C
Umgebungstemperatur	-15 bis 200 °C
Durchflusswertmessung	bei 6 bar und $\Delta p = 0,5$ bar
Gehäuse	Edelstahl 1.4305
Hülse	Edelstahl 1.4305
Ventil	Edelstahl 1.4305
Feder	Edelstahl 1.4310
Kugel	Edelstahl 1.4401
Dichtmaterial	FKM

Hydraulikkupplung, Edelstahl 1.4305, Innengewinde									
Artikel Nr.	Typen Nr.	Anschluss	Durchfluss (Luft) l/min	NW	Betriebsdruck max. bar	Länge mm	SW mm	Preis €	
107703	246.11	G 1/8 IG	440	4,3	250	48,5	14	95,71	
107704	246.12	G 1/4 IG	840	6,3	250	57,6	19	97,30	
107705	246.13	G 3/8 IG	1280	7,5	250	64,2	22	148,74	
107706	246.14	G 1/2 IG	1950	11	250	76,0	27	202,59	
107707	246.15	G 3/4 IG	4500	13	160	96,0	34	408,67	



246.13

Verschlussnippel

beidseitig absperrend - Edelstahl 1.4305

Betriebsdruck	Bezogen auf 50 °C Mediumstemperatur (stat. Betriebsdruck)
Mediumstemperatur	-15 bis 200 °C
Umgebungstemperatur	-15 bis 200 °C
Durchflusswertmessung	bei 6 bar und $\Delta p = 0,5$ bar
Gehäuse	Edelstahl 1.4305
Hülse	Edelstahl 1.4305
Ventil	Edelstahl 1.4305
Feder	Edelstahl 1.4310
Kugel	Edelstahl 1.4401
Dichtmaterial	FKM

Verschlussnippel, Edelstahl 1.4305, Innengewinde									
Artikel Nr.	Typen Nr.	Anschluss	Durchfluss (Luft) l/min	NW	Betriebsdruck max. bar	Länge mm	SW mm	Preis €	
107708	246.61	G 1/8 IG	440	4,3	250	29,5	14	38,60	
107709	246.62	G 1/4 IG	840	6,3	250	35,3	19	39,46	
107710	246.63	G 3/8 IG	1280	7,5	250	39,0	22	60,56	
107711	246.64	G 1/2 IG	1950	11	250	48,0	27	97,94	
107712	246.65	G 3/4 IG	4500	13	160	60,0	36	178,46	



246.63



www.riegler.shop

HK und Seitenzahl eingeben (z. B. HK360)

Alle Produktvarianten, Dokumentation und weitere Informationen finden Sie in unserem Online-Shop.



GEKA-Kupplungen

Serie »GEKA-plus«, Messing blank



Klauenkupplung (Klauenabstand 40 mm) aus Messing für Wasser-, Industrie-, Mörtel-, Saug- und Druckschläuche für eine Vielzahl von Anwendungen, z. B.: Industrie, Hoch- und Tiefbau, Umwelttechnik, Handwerk, Hauswassertechnik, Garten- und Landschaftsbau, Land- und Forstwirtschaft etc.

Lieferbar in starrer und in 360° drehbarer Ausführung. Beide Systeme sind untereinander problemlos kombinierbar!

Betriebsdruck max.	40 bar
Mediumtemperatur	-10 bis 90 °C
Umgebungstemperatur	-10 bis 90 °C
Dichtmaterial	NBR



K 103



K 113



K 113 A



K 118



K 203



K 303

GEKA-Schlauchstück, starr

Artikel Nr.	Typen Nr.	Anschluss	Preis €
107753	K 100	LW 10	5,75
107754	K 101	LW 13	5,35
107755	K 102	LW 16	6,70
107756	K 103	LW 19	6,07
107757	K 104	LW 25	7,39
107758	K 106	LW 32	10,23
107759	K 107	LW 38	13,22

GEKA-Gewindestück mit Innengewinde, starr

Artikel Nr.	Typen Nr.	Anschluss	Preis €
107760	K 108	G 1/4 IG	6,03
107761	K 109	G 3/8 IG	5,75
107762	K 110	G 1/2 IG	5,35
107763	K 111	G 3/4 IG	5,42
107764	K 113	G 1 IG	5,75
107765	K 114	G 1 1/4 IG	8,80
107766	K 116	G 1 1/2 IG	10,23

GEKA-Gewindestück mit Außengewinde, starr

Artikel Nr.	Typen Nr.	Anschluss	Preis €
107767	K 119	G 1/4 AG	7,85
107768	K 109 A	G 3/8 AG	5,51
107769	K 110 A	G 1/2 AG	4,97
107770	K 111 A	G 3/4 AG	5,17
107771	K 113 A	G 1 AG	5,35
107772	K 114 A	G 1 1/4 AG	7,71
107773	K 116 A	G 1 1/2 AG	9,77

GEKA-Blindkupplung

Artikel Nr.	Typen Nr.	Beschreibung	Preis €
107774	K 118	Blindkupplung	5,35

GEKA-Schlauchstück, 360° drehbar

Artikel Nr.	Typen Nr.	Anschluss	Preis €
107776	K 201	LW 13	20,95
107777	K 203	LW 19	21,27
107778	K 204	LW 25	22,04
107779	K 206	LW 32	31,12

GEKA-Winkelschlauchstück, 360° drehbar

Artikel Nr.	Typen Nr.	Anschluss	Preis €
107780	K 301	LW 13	22,81
107781	K 303	LW 19	24,33
107782	K 304	LW 25	30,08



www.riegler.shop

HK und Seitenzahl eingeben (z. B. HK360)

Alle Produktvarianten, Dokumentation und weitere Informationen finden Sie in unserem Online-Shop.

GEKA-Kupplungen

Serie »GEKA-plus«, Messing blank



GEKA-Winkelschlauchstück, 360° drehbar

Artikel Nr.	Typen Nr.	Anschluss	Preis €
107783	K 306	LW 32	47,47



K 211

GEKA-Gewindestück mit Innengewinde, 360° drehbar

Artikel Nr.	Typen Nr.	Anschluss	Preis €
107784	K 210	G 1/2 IG	20,32
107785	K 211	G 3/4 IG	20,95
107786	K 213	G 1 IG	28,06



K 211 A

GEKA-Gewindestück mit Außengewinde, 360° drehbar

Artikel Nr.	Typen Nr.	Anschluss	Preis €
107787	K 210 A	G 1/2 AG	23,41
107788	K 211 A	G 3/4 AG	24,33
107789	K 213 A	G 1 AG	28,65



K 403

GEKA-Schlauchstück, starr, in Sicherheitsausführung mit Verschraubring

Artikel Nr.	Typen Nr.	Anschluss	Preis €
107790	K 401	LW 13	25,05
107791	K 403	LW 19	25,71
107792	K 404	LW 25	26,26
107793	K 406	LW 32	48,12



K 411 A

GEKA-Gewindestück mit Außengewinde, starr, in Sicherheitsausführung mit Verschraubring

Artikel Nr.	Typen Nr.	Anschluss	Preis €
107794	K 411 A	G 3/4 AG	47,58
107795	K 413 A	G 1 AG	48,21



K 601

GEKA-Abzweigstück

Artikel Nr.	Typen Nr.	Anschluss	Preis €
107796	K 601	1 x G 3/4 IG, 2 x G 3/4 AG	9,25
107797	K 611	3 x GEKA-Kupplungen	34,82



K 611

GEKA-Spritzdüse mit Schlauchtülle

Artikel Nr.	Typen Nr.	Anschluss	Preis €
107798	K 701	LW 13	23,32
107799	K 703	LW 19	29,70
107800	K 704	LW 25	70,64



K 703

GEKA-Spritzdüse mit Kupplungsanschluss

Artikel Nr.	Typen Nr.	DN	Preis €
107801	K 711	13	30,42
107802	K 713	19	35,49
107803	K 714	25	78,98



K 713

Kette für Blindkupplung

Artikel Nr.	Typen Nr.	Beschreibung	Preis €
107775	K 118-K	Kette für Blindkupplung	4,53

Ersatzdichtung

Artikel Nr.	Typen Nr.	Beschreibung	Preis €
107835	D 116	aus NBR, für alte Serie	1,55
107836	D 117	aus NBR, für »GEKA-plus«-Kupplung (außer mit Verschraubring)	1,55
107837	D 118	aus NBR, für »GEKA-plus«-Kupplung mit Verschraubring	2,70

→ Den passenden Wasserschlauch finden Sie auf Seite 844



www.riegler.shop

HK und Seitenzahl eingeben (z. B. HK360)

Alle Produktvarianten, Dokumentation und weitere Informationen finden Sie in unserem Online-Shop.



GEKA-Kupplungen für Trinkwasser

Serie »GEKA-plus«, Messing blank, mit KTW-Zulassung



GEKA-Kupplungen für Trinkwasser, Serie »GEKA-plus«, Messing blank, mit KTW-Zulassung

Betriebsdruck max.	40 bar
Mediumtemperatur	-10 bis 90 °C
Umgebungstemperatur	-10 bis 90 °C
Dichtmaterial	NBR für Trinkwasser
KTW-Zulassung	nach D2 und Langzeit-Prüfergebnis DVGW W270



K 103-KTW

GEKA-Schlauchstück, starr, für Trinkwasser

Artikel Nr.	Typen Nr.	Anschluss	Preis €
107804	K 100-KTW	LW 10	8,47
107805	K 101-KTW	LW 13	8,26
107806	K 103-KTW	LW 19	8,73
107807	K 104-KTW	LW 25	10,04



K 113-KTW

GEKA-Schlauchstück mit Innengewinde, starr, für Trinkwasser

Artikel Nr.	Typen Nr.	Anschluss	Preis €
107808	K 109-KTW	G 3/8 IG	11,43
107809	K 110-KTW	G 1/2 IG	8,26
107810	K 111-KTW	G 3/4 IG	8,26
107811	K 113-KTW	G 1 IG	8,36
107812	K 114-KTW	G 1 1/4 IG	10,35



K 113 A-KTW

GEKA-Schlauchstück mit Außengewinde, starr, für Trinkwasser

Artikel Nr.	Typen Nr.	Anschluss	Preis €
107813	K 109 A-KTW	G 3/8 AG	8,44
107814	K 110 A-KTW	G 1/2 AG	8,16
107815	K 111 A-KTW	G 3/4 AG	8,16
107816	K 113 A-KTW	G 1 AG	8,26
107817	K 114 A-KTW	G 1 1/4 AG	10,08



K 118-KTW

GEKA-Blindkupplung, für Trinkwasser

Artikel Nr.	Typen Nr.	Beschreibung	Preis €
107818	K 118-KTW	Blindkupplung	8,10



K 503-KTW

GEKA-Gewindestück mit Schraubanschluss, starr, für Trinkwasser

Artikel Nr.	Typen Nr.	Anschluss	Preis €
107819	K 501-KTW	LW 13	21,59
107820	K 503-KTW	LW 19	24,57
107821	K 504-KTW	LW 25	31,03

Kette für Blindkupplung

Artikel Nr.	Typen Nr.	Beschreibung	Preis €
107775	K 118-K	Kette für Blindkupplung	4,53

Ersatzdichtung

Artikel Nr.	Typen Nr.	Beschreibung	Preis €
107839	D 300	aus NBR, für »GEKA-plus«-Kupplung, mit KTW-Zulassung	3,39



K 118-K



D 300

➔ Den passenden Trinkwasserschlauch finden Sie auf Seite 844



www.riegler.shop

HK und Seitenzahl eingeben (z. B. HK360)

Alle Produktvarianten, Dokumentation und weitere Informationen finden Sie in unserem Online-Shop.

GEKA-Kupplungen

Serie »GEKA-plus«, Edelstahl

Klauenkupplung (Klauenabstand 40 mm) aus Chromstahl (ähnlich 1.4581) für eine Vielzahl von Anwendungen, z.B. in den Bereichen Chemie, Lebensmittelverarbeitung, Wasserwirtschaft, Fahrzeug-, Schifffahrt-, Luft- und Raumfahrtindustrie, Landwirtschaft, Umwelttechnologie etc. Die Edelstahlserie ist problemlos koppelbar mit der Standardserie aus Messing!



Betriebsdruck max.	40 bar
Mediumtemperatur	-10 bis 150 °C
Umgebungstemperatur	-10 bis 150 °C
Dichtmaterial	FKM

GEKA-Schlauchstück, starr

Artikel Nr.	Typen Nr.	Anschluss	Preis €
107822	K 101-ES	LW 13	27,92
107823	K 103-ES	LW 19	28,99
107824	K 104-ES	LW 25	33,89
107825	K 106-ES	LW 32	41,22



K 101-ES

GEKA-Gewindestück mit Innengewinde, starr

Artikel Nr.	Typen Nr.	Anschluss	Preis €
107826	K 110-ES	G 1/2 IG	29,68
107827	K 111-ES	G 3/4 IG	29,68
107828	K 113-ES	G 1 IG	34,68
107829	K 114-ES	G 1 1/4 IG	42,24



K 110-ES

GEKA-Gewindestück mit Außengewinde, starr

Artikel Nr.	Typen Nr.	Anschluss	Preis €
107830	K 110 A-ES	G 1/2 AG	28,60
107831	K 111 A-ES	G 3/4 AG	29,27
107832	K 113 A-ES	G 1 AG	29,68
107833	K 114 A-ES	G 1 1/4 AG	33,97



K 110 A-ES

GEKA-Blindkupplung

Artikel Nr.	Typen Nr.	Beschreibung	Preis €
107834	K 118-ES	Blindkupplung	27,51



K 118-ES

Kette für Blindkupplung

Artikel Nr.	Typen Nr.	Beschreibung	Preis €
107775	K 118-K	Kette für Blindkupplung	4,53



K 118-K



D 119

Ersatzdichtung

Artikel Nr.	Typen Nr.	Beschreibung	Preis €
107838	D 119	aus FKM, für alle Edelstahlkupplungen der Serie »GEKA-plus«	10,97



www.riegler.shop

HK und Seitenzahl eingeben (z. B. HK360)

Alle Produktvarianten, Dokumentation und weitere Informationen finden Sie in unserem Online-Shop.



Klauenkupplungen (Kompressorenkupplungen)

in Standardausführung nach DIN 3489



Die universelle Standardkupplung zur Druckluftversorgung am Bau und in der Industrie, in der Standardausführung nach DIN 3489, weltweit verwendet und überall im Einsatz.

- Robuste Kupplungen aus Temperguss, verzinkt und gelb passiviert
- Chrom-VI-frei, mit Sicherheits-Doppelnocken
- 100 % geprüft auf Funktion und sichere Verbindung

Betriebsdruck max.	10 bar
Betriebstemperatur	-40 bis 95 °C
Material	Temperguss verzinkt und gelb passiviert
Klauenabstand	42 mm
Dichtmaterial	NBR



KT 25



KT 25 M



KT 25 SB



KA 34



KA 34 M



KI 34

Klauenkupplung mit Schlauchanschluss

Artikel Nr.	Typen Nr.	DN	für Schlauch- Innen-Ø	L mm	H mm	Preis €
107840	KT 10	7	10 (3/8")	69,0	63,0	7,53
107841	KT 13	8,5	13 (1/2")	69,0	63,0	6,32
107842	KT 19	15	19 (3/4")	69,0	63,0	5,88
107843	KT 25	19	25 (1")	70,0	63,0	7,25
107844	KT 32	25	32 (1 1/4")	88,0	63,0	11,08

Klauenkupplung mit Schlauchanschluss und Messingdichtung

Artikel Nr.	Typen Nr.	DN	für Schlauch- Innen-Ø	L mm	H mm	Preis €
107845	KT 13 M	8,5	13 (1/2")	78,1	63,0	13,26
107846	KT 19 M	15	19 (3/4")	82,9	63,0	11,54
107847	KT 25 M	19	25 (1")	84,1	63,0	14,70

Klauenkupplung mit Schlauchanschluss und Sicherungsbund

Artikel Nr.	Typen Nr.	DN	für Schlauch- Innen-Ø	Sicherungs- bund	L mm	H mm	Preis €
107848	KT 13 SB	8,5	13 (1/2")	25	69,1	63,0	7,61
107849	KT 19 SB	15	19 (3/4")	28,5	75,1	63,0	6,11
107850	KT 25 SB	19	25 (1")	38	75,1	63,0	9,20

Klauenkupplung mit Außengewinde

Artikel Nr.	Typen Nr.	DN	Gewinde	SW mm	L mm	H mm	Preis €
107851	KA 38	8,5	G 3/8	27	51,0	63,0	9,28
107852	KA 12	13	G 1/2	27	48,0	63,0	8,16
107853	KA 34	17	G 3/4	32	48,0	63,0	7,53
107854	KA 01	20	G 1	40	48,0	63,0	8,65

Klauenkupplung mit Außengewinde und Messingdichtung

Artikel Nr.	Typen Nr.	DN	Gewinde	SW mm	L mm	H mm	Preis €
107855	KA 12 M	11	G 1/2	27	54,9	63,0	14,78
107856	KA 34 M	17	G 3/4	32	50,0	63,0	15,33
107857	KA 10 M	17	G 1	40	49,0	63,0	17,28

Klauenkupplung mit Innengewinde

Artikel Nr.	Typen Nr.	DN	Gewinde	SW mm	L mm	H mm	Preis €
107858	KI 38	15	G 3/8	22	36,0	63,0	7,61
107859	KI 12	19	G 1/2	27	37,0	63,0	8,00
107860	KI 34	20	G 3/4	32	38,0	63,0	6,41
107861	KI 10	20	G 1	40	40,0	63,0	7,61



www.riegler.shop

HK und Seitenzahl eingeben (z. B. HK360)

Alle Produktvarianten, Dokumentation und weitere Informationen finden Sie in unserem Online-Shop.

Klauenkupplungen (Kompressorenkupplungen)

in Standardausführung nach DIN 3489



Klauenkupplung mit Innengewinde und Messingdichtung

Artikel Nr.	Typen Nr.	DN	Gewinde	SW mm	L mm	H mm	Preis €
107862	KI 12 M	17	G 1/2	32	51,9	63,0	13,95
107863	KI 34 M	17	G 3/4	32	48,0	63,0	11,26
107864	KI 10 M	17	G 1	41	50,9	63,0	16,89



KI 34 M

Klauenkupplung mit Schlauchanschluss, drehbar

Artikel Nr.	Typen Nr.	DN	für Schlauch- Innen-Ø	L mm	H mm	Preis €
107865	KT 13 D	10	13 (1/2")	85,9	63,0	20,72
107866	KT 19 D	15	19 (3/4")	85,9	63,0	20,72
107867	KT 25 D	19	25 (1")	85,9	63,0	20,72



KT 25 D

Klauenkupplung mit Schlauchanschluss und Sicherungsbund, drehbar

Artikel Nr.	Typen Nr.	DN	für Schlauch- Innen-Ø	Sicherungs- bund	L mm	H mm	Preis €
107868	KT 13 SBD	10	13 (1/2")	24	96,0	63,0	27,63
107869	KT 19 SBD	15	19 (3/4")	34	97,0	63,0	27,63
107870	KT 25 SBD	19	25 (1")	39	98,0	63,0	27,63

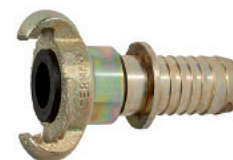

KT 25 SBD

Ersatzdichtung für Standardklauenkupplungen nach DIN 3489

Artikel Nr.	Typen Nr.	Beschreibung	Preis €
107873	D 129	NBR (ölbeständig, -40 °C bis 95 °C)	0,74
107874	D 130	TFEP (dampfbeständig, -40 °C bis 200 °C)	14,48



D 129

D 130

Ersatzdichtungsset für Klauenkupplungen mit Messingdichtung

Artikel Nr.	Typen Nr.	Beschreibung	Preis €
107872	D 122	Bestehend aus Messinghülse, Schlauchring, Halteschraube M5	4,43



D 122



www.riegler.shop

HK und Seitenzahl eingeben (z. B. HK360)

Alle Produktvarianten, Dokumentation und weitere Informationen finden Sie in unserem Online-Shop.



Sicherheits-Klauenkupplungen (Kompressorenkupplungen)

in Sicherheitsausführung nach DIN 3238



Die universelle Standardkupplung in Sicherheitsausführung nach DIN 3238 zur absolut sicheren Druckluftversorgung am Bau und in der Industrie.

Spielend leicht zu kuppeln, gesichert gegen unbeabsichtigtes Öffnen:
Nach dem Einkuppeln die Feststellmutter anziehen!

- Robuste Kupplungen mit Kopf aus Temperguss, Tülle aus Stahl mit spezieller Kontur, verzinkt und gelb passiviert
- Chrom-VI-frei, mit Sicherheits-Doppelnocken
- Große Durchgangsbohrung für mehr Durchfluss

Betriebsdruck max.	16 bar
Betriebstemperatur	-40 bis 95 °C
Material	Temperguss
Klauenabstand	42 mm
Dichtmaterial	NBR



KA 34 S

Sicherheits-Klauenkupplung mit Außengewinde

Artikel Nr.	Typen Nr.	DN	Gewinde	SW mm	L mm	H mm	Preis €
107875	KA 38 S	10	G 3/8	24	67,7	63,0	28,82
107876	KA 12 S	13	G 1/2	24	69,2	63,0	28,82
107877	KA 34 S	17	G 3/4	24	70,2	63,0	28,82
107878	KA 01 S	17	R 1	36	82,2	63,0	34,37

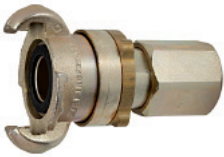

KI 10 S

Sicherheits-Klauenkupplung mit Innengewinde

Artikel Nr.	Typen Nr.	DN	Gewinde	SW mm	L mm	H mm	Preis €
107879	KI 38 S	13	G 3/8	24	61,7	63,0	27,47
107880	KI 12 S	17	G 1/2	24	60,7	63,0	27,47
107881	KI 34 S	17	G 3/4	32	90,2	63,0	31,95
107882	KI 10 S	17	G 1	41	92,2	63,0	33,67

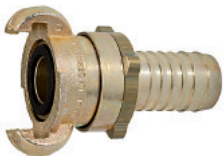

KT 25 S

Sicherheits-Klauenkupplung mit Schlauchanschluss

Artikel Nr.	Typen Nr.	DN	für Schlauch-Innen- Ø	L mm	H mm	Preis €
107883	KT 13 S	10	13 (1/2")	87,2	63,0	22,27
107884	KT 19 S	15	19 (3/4")	88,7	63,0	22,27
107885	KT 25 S	19	25 (1")	86,6	63,0	22,27

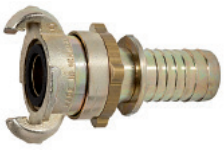

KT 25 SBS

Sicherheits-Klauenkupplung mit Schlauchanschluss und Sicherungsbund

Artikel Nr.	Typen Nr.	DN	für Schlauch-Innen- Ø	Sicherungsbund	L mm	H mm	Preis €
107886	KT 13 SBS	10	13 (1/2")	24	97,7	63,0	29,52
107887	KT 19 SBS	15	19 (3/4")	34	99,4	63,0	29,52
107888	KT 25 SBS	19	25 (1")	39	98,6	63,0	29,52



D 129 S

D 130 S

Ersatzdichtung für Sicherheitsklauenkupplungen nach DIN 3238

Artikel Nr.	Typen Nr.	Beschreibung	Preis €
107889	D 129 S	NBR (ölbeständig, -40 °C bis 95 °C)	0,74
107890	D 130 S	TFEP (dampfbeständig, -40 °C bis 200 °C)	6,31



www.riegler.shop

HK und Seitenzahl eingeben (z. B. HK360)

Alle Produktvarianten, Dokumentation und weitere Informationen finden Sie in unserem Online-Shop.

Zubehör für Klauenkupplungen (Kompressorenkupplungen)

Kükenhahn mit einseitiger Kupplung, Anschluss Innengewinde, mit Hebelanschlag und Entlüftung

Artikel Nr.	Typen Nr.	Anschluss	DN	SW mm	L mm	H mm	Preis €
107891	KH 12	G 1/2	15	41	131,0	93,0	62,83
107892	KH 34	G 3/4	17	41	124,0	93,0	58,36
107893	KH 10	G 1	17	41	124,0	93,0	58,36



KH 34

Doppelkükenhahn mit 2 Kupplungsabgängen, Anschluss Innengewinde, mit Hebelanschlag und Entlüftung

Artikel Nr.	Typen Nr.	Anschluss	DN	SW mm	L mm	H mm	Preis €
107894	DKH 34	G 3/4	17	41	177,2	101,6	105,66
107895	DKH 10	G 1	17	41	177,2	101,6	105,66



DKH 34

Schlauchklemme, Temperguss, 2-teilig, mit losen Zungen

Artikel Nr.	Typen Nr.	Spannbereich mm	für Schlauch-Innen-Ø	L mm	Preis €
107896	SL 22	17 - 22	13 (1/2")	60,0	3,24
107897	SL 29	22 - 29	13 (1/2")	63,0	3,65
107898	SL 34	28 - 34	19 (3/4")	77,0	3,65
107899	SL 40	32 - 40	25 (1")	81,0	4,94
107900	SL 49	39 - 49	32 (1 1/4")	91,0	6,44
107901	SL 60	48 - 60	38 (1 1/2")	108,0	7,58
107902	SL 72	56 - 72	50 (2")	116,0	9,69
107903	SL 76	60 - 76	50 (2")	127,0	10,13



SL 34

Schlauchklemme, Temperguss, 2-teilig, mit losen Zungen und Sicherungsklauen

Artikel Nr.	Typen Nr.	Spannbereich mm	für Schlauch-Innen-Ø	L mm	Preis €
107904	SLSK 29	22 - 29	13 (1/2")	63,0	5,32
107905	SLSK 34	28 - 32	19 (3/4")	77,0	5,40
107906	SLSK 39	35 - 42	25 (1")	90,0	6,98
107907	SLSK 44	42 - 45	28 (1 7/64")	98,0	8,71
107908	SLSK 51	45 - 53	35 (1 3/8")	108,0	10,32
107909	SLSK 60	55 - 60	42 (1 5/8")	119,0	12,73
107910	SLSK 73	60 - 73	50 (2")	132,0	16,43



SLSK 39

Blindkupplung

Artikel Nr.	Typen Nr.	L mm	H mm	Preis €
107871	BK 100	42,0	63,0	6,59



BK 100



www.riegler.shop

HK und Seitenzahl eingeben (z. B. HK360)

Alle Produktvarianten, Dokumentation und weitere Informationen finden Sie in unserem Online-Shop.

Temperierkupplungen DN 6

Messing, Steckermaß 9 mm



Kompatibel mit System HASCO Z 8.

Für Temperieranwendungen mit Heiß- oder Kaltwasser bzw. Temperieröl z. B. für Kühlkreisläufe an Kunststoffmaschinen.

Wahlweise mit freiem Durchgang, einseitig oder beidseitig absperrend.

Alle Außengewindekupplungen mit Innenkegel DIN 3863.



270.01



270.02



270.03



270.26



270.34



270.40



270.601

Betriebsdruck max.	15 bar
Mediumtemperatur	-20 bis 160 °C
Umgebungstemperatur	-20 bis 160 °C
Medium	Luft, Wasser, Öl, Vakuum
Feder	Edelstahl
Sprengring	Edelstahl
Kugel	Edelstahl
Dichtmaterial	FKM (PTFE-beschichtet)

Temperierkupplung DN 6 mit 9 mm Zapfen, mit Absperrventil

Artikel Nr.	Typen Nr.	Ausführung Schlauchtülle	Schlauchanschluss mm	Material	Länge mm	Preis €
107911	270.01	gerade	9	Messing 2.0401	53,0	13,97
107912	270.02	45°	9	Messing 2.0401	42,5	20,18
107913	270.03	90°	9	Messing 2.0401	42,5	20,18

Temperierkupplung DN 6 mit 9 mm Zapfen, ohne Absperrventil

Artikel Nr.	Typen Nr.	Ausführung Schlauchtülle	Schlauchanschluss mm	Material	Länge mm	Preis €
107914	270.11	gerade	9	Messing 2.0401	53,0	11,17
107915	270.12	45°	9	Messing 2.0401	42,5	20,18
107916	270.13	90°	9	Messing 2.0401	42,5	20,18

Temperierkupplung DN 6 mit Außengewindeanschluss, mit Absperrventil

Artikel Nr.	Typen Nr.	Anschlussgewinde	Material	Länge mm	SW mm	Preis €
107917	270.21	M14x1,5 gerade	Messing 2.0401	48,0	17	15,20
107918	270.22	G 1/4 gerade	Messing 2.0401	48,0	17	15,20
107919	270.23	M14x1,5 45°	Messing 2.0401	47,0	17	18,86
107920	270.24	G 1/4 45°	Messing 2.0401	47,0	17	18,86
107921	270.25	M14x1,5 90°	Messing 2.0401	47,0	17	18,86
107922	270.26	G 1/4 90°	Messing 2.0401	47,0	17	20,18

Temperierkupplung DN 6 mit Außengewindeanschluss, ohne Absperrventil

Artikel Nr.	Typen Nr.	Anschlussgewinde	Material	Länge mm	SW mm	Preis €
107923	270.31	M14x1,5 gerade	Messing 2.0401	48,0	17	15,20
107924	270.32	G 1/4 gerade	Messing 2.0401	48,0	17	15,20
107925	270.33	M14x1,5 45°	Messing 2.0401	47,0	17	20,18
107926	270.34	G 1/4 45°	Messing 2.0401	47,0	17	20,18
107927	270.35	M14x1,5 90°	Messing 2.0401	47,0	17	20,18
107928	270.36	G 1/4 90°	Messing 2.0401	47,0	17	20,18

Verschlusskupplung DN 6

Artikel Nr.	Typen Nr.	Material	Länge mm	Preis €
107929	270.40	Messing 2.0401	30,0	15,20

Temperier-Einstecktülle DN 6 ohne Absperrventil

Artikel Nr.	Typen Nr.	Schlauchanschluss mm	Material	Länge mm	Preis €
107930	270.601	9	Messing 2.0401	39,5	1,28

www.riegler.shop

HK und Seitenzahl eingeben (z. B. HK360)

Alle Produktvarianten, Dokumentation und weitere Informationen finden Sie in unserem Online-Shop.

Temperierkupplungen DN 6

Messing, Steckermaß 9 mm



Temperier-Einstecknippel DN 6 ohne Absperrventil, Außengewinde

Artikel Nr.	Typen Nr.	Gewinde	Material	Länge mm	SW mm	Preis €
107931	270.610	M8x0,75	Messing 2.0401	24,0	11	1,25
107932	270.611	M10x1	Messing 2.0401	24,0	11	1,34
107933	270.612	M14x1,5	Messing 2.0401	26,0	15	1,34
107934	270.613	G 1/8	Messing vernickelt	24,0	11	1,34
107935	270.614	G 1/4	Messing vernickelt	26,0	15	1,52



270.614

Temperier-Einstecknippel DN 6 mit Absperrventil, Außengewinde

Artikel Nr.	Typen Nr.	Gewinde	Material	Länge mm	SW mm	Preis €
107936	270.622	M14x1,5	Messing 2.0401	29,0	15	7,29
107937	270.624	G 1/4	Messing vernickelt	29,0	15	7,80



270.624

Stecknippel-Rohr DN 5 und 6 ohne Absperrventil

Artikel Nr.	Typen Nr.	Rohr-Außen-Ø mm	Material	Länge mm	SW mm	Preis €
107938	270.701	8	Messing 2.0401	63,0	9	4,06
107939	270.702	8	Messing 2.0401	100,0	9	5,07
107940	270.703	10	Messing 2.0401	63,0	11	4,70
107941	270.704	10	Messing 2.0401	100,0	11	5,81
107942	270.705	10	Messing 2.0401	120,0	11	5,81
107943	270.706	10	Messing 2.0401	240,0	11	15,81
107944	270.707	10	Messing 2.0401	360,0	11	23,63



270.704

Temperier-Einstecknippel DN 6 90°, ohne Absperrventil, Außengewinde

Artikel Nr.	Typen Nr.	Gewinde	Material	Länge mm	SW mm	Preis €
107945	270.801	M8x0,75	Messing 2.0401	27,0	15	5,77
107946	270.802	M10x1	Messing 2.0401	27,0	15	5,77
107947	270.803	M14x1,5	Messing 2.0401	29,0	15	5,07
107948	270.804	R 1/8	Messing vernickelt	27,0	15	4,70
107949	270.805	R 1/4	Messing vernickelt	29,0	15	5,03
107950	270.806	R 3/8	Messing vernickelt	30,0	17	5,07



270.801



www.riegler.shop

HK und Seitenzahl eingeben (z. B. HK360)

Alle Produktvarianten, Dokumentation und weitere Informationen finden Sie in unserem Online-Shop.

Temperierkupplungen DN 9

Messing, Steckermaß 13 mm



Kompatibel mit System HASCO Z 8.

Für Temperieranwendungen mit Heiß- oder Kaltwasser bzw. Temperieröl.
Wahlweise mit freiem Durchgang, einseitig oder beidseitig absperrend.
Alle Außengewindekupplungen mit Innenkegel DIN 3863.



280.01

Betriebsdruck max.	15 bar
Mediumtemperatur	-20 bis 160 °C
Umgebungstemperatur	-20 bis 160 °C
Medium	Luft, Wasser, Öl, Vakuum
Feder	Edelstahl
Sprengring	Edelstahl
Kugel	Edelstahl
Dichtmaterial	FKM (PTFE-beschichtet)



280.02

Temperierkupplung DN 9 mit 13 mm Zapfen, mit Absperrventil

Artikel Nr.	Typen Nr.	Ausführung Schlauchtülle	Schlauchanschluss mm	Material	Länge mm	Preis €
107953	280.01	gerade	13	Messing 2.0401	61,5	16,06
107954	280.02	45°	13	Messing 2.0401	50,5	22,61
107955	280.03	90°	13	Messing 2.0401	50,5	22,61



280.03

Temperierkupplung DN 9 mit 13 mm Zapfen, ohne Absperrventil

Artikel Nr.	Typen Nr.	Ausführung Schlauchtülle	Schlauchanschluss mm	Material	Länge mm	Preis €
107956	280.11	gerade	13	Messing 2.0401	61,5	13,00
107957	280.12	45°	13	Messing 2.0401	50,5	22,61
107958	280.13	90°	13	Messing 2.0401	50,5	22,61



280.22

Temperierkupplung DN 9 mit Außengewindeanschluss, mit Absperrventil

Artikel Nr.	Typen Nr.	Anschlussgewinde	Material	Länge mm	SW mm	Preis €
107959	280.21	M16x1,5 gerade	Messing 2.0401	52,0	22	19,04
107960	280.22	G 3/8 gerade	Messing 2.0401	53,5	22	18,48
107961	280.23	G 1/2 gerade	Messing 2.0401	53,0	21	20,60
107962	280.24	G 3/8 45°	Messing 2.0401	54,0	22	25,02
107963	280.25	M16x1,5 45°	Messing 2.0401	54,0	22	25,02
107964	280.26	G 3/8 90°	Messing 2.0401	54,0	22	23,38
107965	280.27	M16x1,5 90°	Messing 2.0401	54,0	22	25,02



280.34

Temperierkupplung DN 9 mit Außengewindeanschluss, ohne Absperrventil

Artikel Nr.	Typen Nr.	Anschlussgewinde	Material	Länge mm	SW mm	Preis €
107966	280.31	M16x1,5 gerade	Messing 2.0401	52,0	22	25,77
107967	280.32	G 3/8 gerade	Messing 2.0401	53,5	22	18,48
107968	280.33	G 1/2 gerade	Messing 2.0401	53,0	21	20,60
107969	280.34	G 3/8 45°	Messing 2.0401	54,0	22	25,02
107970	280.35	M16x1,5 45°	Messing 2.0401	54,0	22	25,02
107971	280.36	G 3/8 90°	Messing 2.0401	54,0	22	25,02
107972	280.37	M16x1,5 90°	Messing 2.0401	54,0	22	25,02



280.40

Verschlusskupplung DN 9

Artikel Nr.	Typen Nr.	Material	Länge mm	Preis €
107973	280.40	Messing 2.0401	37,0	17,48



www.riegler.shop

HK und Seitenzahl eingeben (z. B. HK360)

Alle Produktvarianten, Dokumentation und weitere Informationen finden Sie in unserem Online-Shop.

Temperierkupplungen DN 9

Messing, Steckermaß 13 mm



Temperier-Einstecktülle DN 9 ohne Absperrventil

Artikel Nr.	Typen Nr.	Schlauchanschluss mm	Material	Länge mm	Preis €
107974	280.601	13	Messing 2.0401	42,0	1,61



280.601

Temperier-Einstecknippel DN 9 ohne Absperrventil, Außengewinde

Artikel Nr.	Typen Nr.	Gewinde	Material	Länge mm	SW mm	Preis €
107975	280.610	M14x1,5	Messing 2.0401	26,0	15	1,50
107976	280.611	M16x1,5	Messing 2.0401	26,0	17	1,71
107977	280.612	G 1/8	Messing vernickelt	24,0	15	1,63
107978	280.613	G 1/4	Messing vernickelt	26,0	15	1,61
107979	280.614	G 3/8	Messing vernickelt	26,0	17	1,86
107980	280.615	G 1/2	Messing vernickelt	31,0	22	3,22



280.615

Temperier-Einstecknippel DN 9 mit Absperrventil, Außengewinde

Artikel Nr.	Typen Nr.	Gewinde	Material	Länge mm	SW mm	Preis €
107981	280.620	M14x1,5	Messing 2.0401	30,0	15	8,20
107982	280.621	M16x1,5	Messing 2.0401	30,0	17	7,66
107983	280.623	G 1/4	Messing vernickelt	30,0	15	8,20
107984	280.624	G 3/8	Messing vernickelt	30,0	17	8,20
107985	280.625	G 1/2	Messing vernickelt	31,0	22	8,20



280.624

Stecknippel-Rohr DN 9 ohne Absperrventil

Artikel Nr.	Typen Nr.	Rohr-Außen-Ø mm	Material	Länge mm	SW mm	Preis €
107986	280.701	14	Messing 2.0401	150,0	15	7,45
107987	280.702	14	Messing 2.0401	300,0	15	24,19



280.701

Temperier-Einstecknippel DN 9 90°, ohne Absperrventil, Außengewinde

Artikel Nr.	Typen Nr.	Gewinde	Material	Länge mm	SW mm	Preis €
107988	280.803	M14x1,5	Messing 2.0401	34,0	17	5,64
107989	280.805	R 1/4	Messing vernickelt	34,0	17	6,03
107990	280.806	R 3/8	Messing vernickelt	35,0	17	6,58



280.805



www.riegler.shop

HK und Seitenzahl eingeben (z. B. HK360)

Alle Produktvarianten, Dokumentation und weitere Informationen finden Sie in unserem Online-Shop.

Zubehör für Temperierkupplungen



290.901

Innengewinderohr für Temperieranwendungen

Artikel Nr.	Typen Nr.	Innen- gewinde	DN	Rohr- Außen-Ø mm	Länge mm	Material	Preis €
107992	290.901	M14x1,5	6	10	120,0	Messing 2.0401	6,15
107993	290.902	M16x1,5	9	14	150,0	Messing 2.0401	10,99



290.906

Aufschraubtülle mit metrischem Gewinde

Artikel Nr.	Typen Nr.	Innen- gewinde	Schlauch- anschluss mm	Länge mm	Material	Preis €
107994	290.905	M14x1,5	9	37,5	Messing 2.0401	3,52



290.914

Aufschraubtülle mit metrischem Gewinde

Artikel Nr.	Typen Nr.	Innen- gewinde	Schlauch- anschluss mm	Länge mm	Material	Preis €
107995	290.906	M16x1,5	13	40,0	Messing 2.0401	4,63
107996	290.907	M24x1,5	19	55,0	Messing 2.0401	9,37

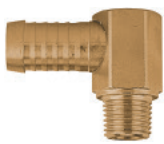

290.921

Einschraubtülle mit metrischem Gewinde

Artikel Nr.	Typen Nr.	Schlauch- anschluss mm	Länge mm	Material	Preis €
107997	290.910	9	33,5	Messing 2.0401	1,31
107998	290.911	9	33,5	Messing 2.0401	1,31
107999	290.912	13	40,0	Messing 2.0401	1,60
108000	290.913	13	40,0	Messing 2.0401	1,60
108001	290.914	13	40,0	Messing 2.0401	2,66
108002	290.915	19	56,0	Messing 2.0401	7,32



GTWR12S19

Winkel-Gewindetülle 90°, zölliges Gewinde

Artikel Nr.	Typen Nr.	Schlauch- anschluss mm	Länge mm	Material	Preis €
108003	290.920	9	27,0	Messing 2.0401	4,19
108004	290.921	13	34,0	Messing 2.0401	5,72
179333	GTWR12S19	19	47,0	Messing vernickelt	21,13



290.932

Winkel-Gewindetülle 90°, metrisches Außengewinde nach DIN 158

Artikel Nr.	Typen Nr.	Schlauch- anschluss mm	Länge mm	Material	Preis €
108006	290.930	9	27,0	Messing 2.0401	4,42
108007	290.931	9	27,0	Messing 2.0401	4,13
108008	290.932	13	34,0	Messing 2.0401	6,08
108009	290.933	19	47,0	Messing 2.0401	21,13



270.901

Verbindungsstück

Artikel Nr.	Typen Nr.	Anschluss	Material	Preis €
107951	270.901	DN 6 - DN 6	Messing 2.0401	4,70
107952	270.902	DN 6 - DN 9	Messing 2.0401	5,03
107991	280.901	DN 9 - DN 9	Messing 2.0401	5,03



280.901



www.riegler.shop

HK und Seitenzahl
eingeben (z. B. HK360)

Alle Produktvarianten, Dokumen-
tation und weitere Informationen
finden Sie in unserem Online-Shop.

KAMLOK-Schlauchkupplungen

Aluminium, gemäß Norm A-A 59326 25.09.98 (früher MIL - C 27487)



Kupplungssystem zur schnellen und einfachen Verbindung zweier Schläuche bzw. eines Schlauchs mit einem Maschinenanschluss.

Jeweils ein Vater- und ein Mutterteil werden durch Umlegen der Hebelarme miteinander verbunden.

Dabei wird der Schlauch nicht verdreht!

Die Kamlok-Kupplung hat ein breites Verwendungsspektrum im Anlagen-, Industrie- und Behälterbau, in der chemischen Industrie, der Nahrungsmittelindustrie, im Bergbau, bei Betankungsanlagen, in der Wehrtechnik etc.

Alle Kamlok-Schnellkupplungsdosen und Kamlok-Verschlussdosen werden mit NBR-Dichtung geliefert.



Betriebsdruck max.	16 bar
Temperaturbereich max.	68 °C
Dichtmaterial	NBR, öl- und benzinbeständig

Kamlok-Schnellkupplungsdose mit Schlauchstutzen, Typ C

Artikel Nr.	Typen Nr.	für Schlauch-Innen-Ø	für Stecker-Ø mm	A mm	C mm	Preis €
108026	1112.34	19	32	61,3	90,5	7,72
108027	1112.10	25	37	68,2	95,0	8,41
108028	1112.114	32	45	79,7	102,5	11,50
108029	1112.112	38	53	87,4	116,5	12,68
108030	1112.20	50	63	97,0	134,5	15,63
108031	1112.212	63	76	109,5	142,4	18,68
108032	1112.30	75	92	131,8	159,0	25,49
108033	1112.40	100	120	159,9	162,5	34,59

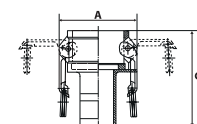

1112.20

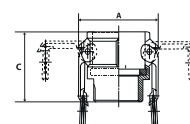

1113.112

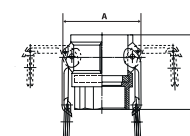

1114.112

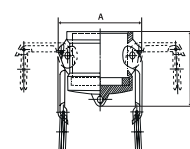

1115.20

Kamlok-Schnellkupplungsdose mit Außengewinde, Typ B

Artikel Nr.	Typen Nr.	Gewinde	für Stecker-Ø mm	A mm	C mm	Preis €
108034	1113.34	R 3/4	32	61,3	52,2	7,38
108035	1113.10	R 1	37	68,2	59,0	8,41
108036	1113.114	R 1 1/4	45	79,7	65,5	11,18
108037	1113.112	R 1 1/2	53	87,4	69,5	11,74
108038	1113.20	R 2	63	97,0	77,0	14,18
108039	1113.212	R 2 1/2	76	109,5	84,5	17,65
108040	1113.30	R 3	92	131,8	89,5	22,79
108041	1113.40	R 4	120	159,9	92,0	29,22

Kamlok-Schnellkupplungsdose mit Innengewinde, Typ D

Artikel Nr.	Typen Nr.	Gewinde	für Stecker-Ø mm	A mm	C mm	Preis €
108042	1114.34	G 3/4	32	61,3	52,2	7,38
108043	1114.10	G 1	37	68,2	59,0	8,60
108044	1114.114	G 1 1/4	45	79,7	67,5	11,85
108045	1114.112	G 1 1/2	53	87,4	69,5	12,54
108046	1114.20	G 2	63	97,0	76,0	14,79
108047	1114.212	G 2 1/2	76	109,5	84,5	18,07
108048	1114.30	G 3	92	131,8	89,5	24,60
108049	1114.40	G 4	120	159,9	92,0	33,00

Kamlok-Verschlusskappe für Schnellkupplungsstecker, Typ DC

Artikel Nr.	Typen Nr.	BG	für Stecker-Ø mm	A mm	C mm	Preis €
108050	1115.34	3/4	32	61,3	45,2	7,38
108051	1115.10	1	37	68,2	57,4	8,41
108052	1115.114	1 1/4	45	79,7	65,0	10,23
108053	1115.112	1 1/2	53	87,4	62,0	10,92
108054	1115.20	2	63	97,0	69,0	13,27



Alle Produktvarianten, Dokumentation und weitere Informationen finden Sie in unserem Online-Shop.



KAMLOK-Schlauchkupplungen

Aluminium, gemäß Norm A-A 59326 25.09.98 (früher MIL - C 27487)

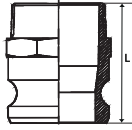

1116.10

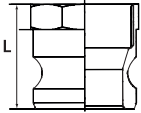

1117.112

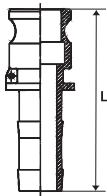

1118.112

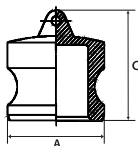

1119.20

Kamlok-Verschlusskappe für Schnellkupplungsstecker, Typ DC

Artikel Nr.	Typen Nr.	BG	für Stecker-Ø mm	A mm	C mm	Preis €
108055	1115.212	2 1/2	76	109,5	77,5	14,78
108056	1115.30	3	92	131,8	76,5	19,80
108057	1115.40	4	120	159,9	78,0	26,13

Kamlok-Schnellkupplungsstecker mit Außengewinde, Typ F

Artikel Nr.	Typen Nr.	Gewinde	Stecker-Ø mm	L mm	Preis €
108058	1116.34	R 3/4	32	55,0	4,07
108059	1116.10	R 1	37	67,8	5,21
108060	1116.114	R 1 1/4	45	78,0	5,84
108061	1116.112	R 1 1/2	53	76,0	6,50
108062	1116.20	R 2	63	83,5	8,96
108063	1116.212	R 2 1/2	76	97,0	13,01
108064	1116.30	R 3	92	99,5	17,24
108065	1116.40	R 4	120	104,5	27,73

Kamlok-Schnellkupplungsstecker mit Innengewinde, Typ A

Artikel Nr.	Typen Nr.	Gewinde	Stecker-Ø mm	L mm	Preis €
108066	1117.34	G 3/4	32	41,0	3,83
108067	1117.10	G 1	37	50,8	4,16
108068	1117.114	G 1 1/4	45	55,0	4,36
108069	1117.112	G 1 1/2	53	56,0	5,39
108070	1117.20	G 2	63	59,0	6,66
108071	1117.212	G 2 1/2	76	79,2	11,50
108072	1117.30	G 3	92	71,7	11,94
108073	1117.40	G 4	120	71,2	17,65

Kamlok-Schnellkupplungsstecker mit Schlauchtülle, Typ E

Artikel Nr.	Typen Nr.	für Schlauch-Innen-Ø	Stecker-Ø mm	L mm	Preis €
108074	1118.34	19	32	85,3	4,32
108075	1118.10	25	37	100,8	5,42
108076	1118.114	32	45	109,0	5,84
108077	1118.112	38	53	123,5	6,90
108078	1118.20	50	63	142,0	9,85
108079	1118.212	63	76	150,5	13,10
108080	1118.30	75	92	157,0	17,93
108081	1118.40	100	120	166,0	27,10

Kamlok-Verschlussstecker, Typ DP

Artikel Nr.	Typen Nr.	BG	Stecker-Ø mm	A mm	C mm	Preis €
108082	1119.34	3/4	32	32,1	38,0	3,13
108083	1119.10	1	37	36,6	52,3	3,34
108084	1119.114	1 1/4	45	45,4	57,5	3,93
108085	1119.112	1 1/2	53	53,4	57,0	4,36
108086	1119.20	2	63	63,0	63,5	5,83
108087	1119.212	2 1/2	76	57,7	67,5	8,40
108088	1119.30	3	92	91,4	67,5	10,14
108089	1119.40	4	120	119,5	69,8	15,06



www.riegler.shop

HK und Seitenzahl eingeben (z. B. HK360)

Alle Produktvarianten, Dokumentation und weitere Informationen finden Sie in unserem Online-Shop.

KAMLOK-Schlauchkupplungen

Aluminium, gemäß Norm A-A 59326 25.09.98 (früher MIL - C 27487)



Ersatzdichtung für Kamlok-Kupplungen, NBR

Artikel Nr.	Typen Nr.	für Kupplung DN	Preis €
108090	108.101	20 (3/4")	0,41
108091	108.102	25 (1")	0,64
108092	108.103	32 (1 1/4")	0,64
108093	108.104	40 (1 1/2")	0,74
108094	108.105	50 (2")	0,91
108095	108.106	65 (2 1/2")	1,20
108096	108.107	75 (3")	1,38
108097	108.108	100 (4")	2,04



108.102



108.300

Ersatzkette für Kamlok-Kupplungen, Edelstahl

Artikel Nr.	Typen Nr.	Preis €
108098	108.300	3,92

- Gelenkbolzenschellen siehe Seite 843
- Industrierwasserschläuche bis NW 100 siehe Seite 849
- Saug- und Druckschläuche aus Gummi bis NW 100 siehe Seite 848-849
- Saug- und Druckschläuche aus Kunststoff bis NW 100 siehe Seite 885

KAMLOK-Schlauchkupplungen

Edelstahl 1.4401, nach DIN EN 14420-7 (früher DIN 2828)

Hochwertiges, robustes Universalkupplungssystem für Klemmschaleneinband zur schnellen und einfachen Verbindung zweier Schläuche bzw. eines Schlauchs mit einem Maschinenanschluss. Jeweils ein Vater- und ein Mutterteil werden durch Umlegen der Hebelarme miteinander verbunden. Dabei wird der Schlauch nicht verdreht!

Die Kamlok-Edelstahlkupplung ist konzipiert für den Einsatz bei aggressiven Medien in der chemischen und petrochemischen Industrie, der Stahlindustrie, im Schiffsbau, in der Landwirtschaft etc.

Alle Kamlok-Schnellkupplungs Dosen und Kamlok-Verschlussdosen werden mit NBR-Dichtung geliefert.



Betriebsdruck max.	16 bar
Temperaturbereich	-20 bis 95 °C
Dichtmaterial	NBR, öl- und benzinbeständig

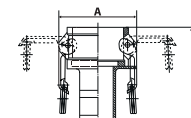

1112.34-ES

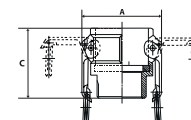

1113.114-ES

Kamlok-Schnellkupplungsdose mit Schlauchstutzen, Typ C

Artikel Nr.	Typen Nr.	für Schlauch-Innen-Ø	für Stecker-Ø mm	A mm	C mm	Preis €
108099	1112.34-ES	19	32	61,3	91,0	20,52
108100	1112.10-ES	25	37	68,2	94,0	22,51
108101	1112.114-ES	32	46	79,7	104,0	36,04
108102	1112.112-ES	38	54	87,4	110,0	37,06
108103	1112.20-ES	50	64	97,0	128,0	49,56
108104	1112.212-ES	63	76,5	109,5	131,5	63,36
108105	1112.30-ES	75	92	131,8	151,5	91,59
108106	1112.40-ES	100	120	159,9	168,0	141,84

Kamlok-Schnellkupplungsdose mit Außengewinde, Typ B

Artikel Nr.	Typen Nr.	Gewinde	für Stecker-Ø mm	A mm	C mm	Preis €
108107	1113.34-ES	R 3/4	32	61,3	45,5	17,28
108108	1113.10-ES	R 1	37	68,2	55,5	23,05
108109	1113.114-ES	R 1 1/4	46	79,7	63,0	32,85
108110	1113.112-ES	R 1 1/2	54	87,4	65,5	36,79
108111	1113.20-ES	R 2	63	97,0	75,8	50,73
108112	1113.212-ES	R 2 1/2	76,5	109,5	85,5	68,41



www.riegler.shop

HK und Seitenzahl eingeben (z. B. HK360)

Alle Produktvarianten, Dokumentation und weitere Informationen finden Sie in unserem Online-Shop.



KAMLOK-Schlauchkupplungen

Edelstahl 1.4401, nach DIN EN 14420-7 (früher DIN 2828)

Kamlok-Schnellkupplungsdose mit Außengewinde, Typ B

Artikel Nr.	Typen Nr.	Gewinde	für Stecker-Ø mm	A mm	C mm	Preis €
108113	1113.30-ES	R 3	92	131,8	84,5	91,39
108114	1113.40-ES	R 4	120	159,9	88,5	118,39

Kamlok-Schnellkupplungsdose mit Innengewinde, Typ D

Artikel Nr.	Typen Nr.	Gewinde	für Stecker-Ø mm	A mm	C mm	Preis €
108115	1114.34-ES	G 3/4	32	61,3	45,8	17,61
108116	1114.10-ES	G 1	37	68,2	55,0	24,00
108117	1114.114-ES	G 1 1/4	46	79,7	63,0	30,40
108118	1114.112-ES	G 1 1/2	54	87,4	65,0	36,79
108119	1114.20-ES	G 2	64	97,0	71,0	47,74
108120	1114.212-ES	G 2 1/2	76,5	109,5	82,5	69,55
108121	1114.30-ES	G 3	92	131,8	84,0	90,78
108122	1114.40-ES	G 4	120	159,9	90,0	133,43

Kamlok-Verschlusskappe für Schnellkupplungsstecker, Typ DC

Artikel Nr.	Typen Nr.	BG	für Stecker-Ø mm	A mm	C mm	Preis €
108123	1115.34-ES	3/4	32	61,3	40,0	15,68
108124	1115.10-ES	1	37	68,2	45,0	16,79
108125	1115.114-ES	1 1/4	46	79,7	56,0	32,31
108126	1115.112-ES	1 1/2	54	87,4	55,0	33,46
108127	1115.20-ES	2	64	97,0	62,0	41,74
108128	1115.212-ES	2 1/2	76,5	109,5	63,0	44,74
108129	1115.30-ES	3	92	131,8	67,0	67,60
108130	1115.40-ES	4	120	159,9	70,5	99,21

Kamlok-Schnellkupplungsstecker mit Außengewinde, Typ F

Artikel Nr.	Typen Nr.	Gewinde	Stecker-Ø mm	L mm	Preis €
108131	1116.34-ES	R 3/4	32	53,5	9,53
108132	1116.10-ES	R 1	37	65,0	13,61
108133	1116.114-ES	R 1 1/4	46	72,0	18,92
108134	1116.112-ES	R 1 1/2	53	73,8	24,83
108135	1116.20-ES	R 2	63	83,5	35,76
108136	1116.212-ES	R 2 1/2	76	89,5	57,46
108137	1116.30-ES	R 3	92	91,0	73,99
108138	1116.40-ES	R 4	120	97,0	116,32

Kamlok-Schnellkupplungsstecker mit Innengewinde, Typ A

Artikel Nr.	Typen Nr.	Gewinde	Stecker-Ø mm	L mm	Preis €
108139	1117.34-ES	G 3/4	32	36,0	9,39
108140	1117.10-ES	G 1	37	44,7	13,04
108141	1117.114-ES	G 1 1/4	46	49,5	17,67
108142	1117.112-ES	G 1 1/2	53	50,5	21,84
108143	1117.20-ES	G 2	63	61,0	32,24
108144	1117.212-ES	G 2 1/2	76	77,5	48,97
108145	1117.30-ES	G 3	92	67,0	58,82
108146	1117.40-ES	G 4	120	71,5	99,27

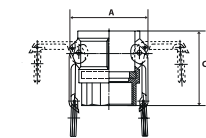

1114.114-ES

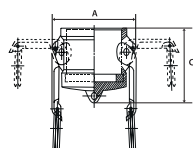

1115.114-ES



1116.10-ES



1118.10-ES

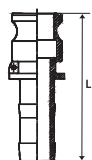

1117.114-ES



www.riegler.shop

HK und Seitenzahl eingeben (z. B. HK360)

Alle Produktvarianten, Dokumentation und weitere Informationen finden Sie in unserem Online-Shop.

KAMLOK-Schlauchkupplungen

Edelstahl 1.4401, nach DIN EN 14420-7 (früher DIN 2828)



Kamlok-Schnellkupplungsstecker mit Schlauchtülle, Typ E

Artikel Nr.	Typen Nr.	für Schlauch-Innen-Ø	Stecker-Ø mm	L mm	Preis €
108147	1118.34-ES	19	32	86,7	9,67
108148	1118.10-ES	25	37	97,5	12,86
108149	1118.114-ES	32	46	112,0	21,14
108150	1118.112-ES	38	53	112,0	26,31
108151	1118.20-ES	50	63	143,0	42,22
108152	1118.212-ES	63	76	138,0	57,65
108153	1118.30-ES	75	92	159,5	81,12
108154	1118.40-ES	100	120	181,0	127,50

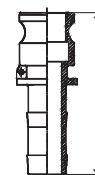

1118.10-ES

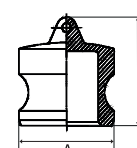

Kamlok-Verschlussstecker, Typ DP

Artikel Nr.	Typen Nr.	BG	Stecker-Ø mm	A mm	C mm	Preis €
108155	1119.34-ES	3/4	32	32,1	35,0	6,37
108156	1119.10-ES	1	37	36,6	42,0	8,16
108157	1119.114-ES	1 1/4	46	45,4	45,0	11,15
108158	1119.112-ES	1 1/2	53	53,4	46,0	16,24
108159	1119.20-ES	2	63	63,0	54,0	24,00
108160	1119.212-ES	2 1/2	76	57,7	56,0	32,69
108161	1119.30-ES	3	92	91,4	56,0	44,88
108162	1119.40-ES	4	120	119,5	58,0	62,88



1119.10-ES



108.202

Ersatzdichtung für Kamlok-Kupplungen, NBR

Artikel Nr.	Typen Nr.	für Kupplung DN	Preis €
108163	108.201	20 (3/4")	0,94
108164	108.202	25 (1")	1,00
108165	108.203	32 (1 1/4")	1,44
108166	108.204	40 (1 1/2")	1,57
108167	108.205	50 (2")	1,83
108168	108.206	60 (2 1/2")	2,25
108169	108.207	75 (3")	2,86
108170	108.208	90 (4")	3,92

Ersatzkette für Kamlok-Kupplungen, Edelstahl

Artikel Nr.	Typen Nr.	Preis €
108098	108.300	3,92



108.300

Sicherungsclip für Kamlok-Kupplungen

Artikel Nr.	Typen Nr.	Beschreibung	Preis €
124737	USC 200	Sicherungsclip für Größe 1 1/2 und 1 1/4	0,64



USC 200

- Gelenkbolzenschellen siehe Seite 843
- Industrierwasserschläuche bis NW 100 siehe Seite 849
- Saug- und Druckschläuche aus Gummi bis NW 100 siehe Seite 848-849
- Saug- und Druckschläuche aus Kunststoff bis NW 100 siehe Seite 885



www.riegler.shop

HK und Seitenzahl eingeben (z. B. HK360)

Alle Produktvarianten, Dokumentation und weitere Informationen finden Sie in unserem Online-Shop.



Storz-Kupplungen

Aluminium



Qualitativ hochwertige Baureihe in geschmiedeter Ausführung.
Zur schnellen und problemlosen Verbindung von Schlauchleitungen.
Leichte Handhabung und dichtungsschonendes Verbinden der beiden Kupplungselemente.
Einsatzbereiche: Wasserversorgung, Anlagenbau, Feuerwehr.

Betriebsdruck max.	16 bar
Betriebstemperatur	-40 bis 110 °C
Dichtmaterial	NBR



Storz-Kupplung mit Schlauchstutzen, drehbar, Aluminium

Artikel Nr.	Typen Nr.	Storz-Größe	Material	Knaggen-abstand mm	Schlauch LW mm	Länge mm	Preis €
108171	2401.3119	25-D	Aluminium	31	19	58,0	16,34
108172	2401.3125	25-D	Aluminium	31	25	54,0	12,65
108173	2401.4419	32	Aluminium	45	19	72,0	33,27
108174	2401.4425	32	Aluminium	45	25	72,0	33,27
108175	2401.4432	32	Aluminium	45	32	72,0	25,83
108176	2401.5125	38	Aluminium	51	25	90,0	33,27
108177	2401.5132	38	Aluminium	51	32	90,0	33,27
108178	2401.5138	38	Aluminium	51	38	90,0	22,14
108179	2401.6625	52-C	Aluminium	66	25	88,0	24,60
108180	2401.6632	52-C	Aluminium	66	32	88,0	21,85
108181	2401.6638	52-C	Aluminium	66	38	90,0	21,85
108182	2401.6642	52-C	Aluminium	66	42	90,0	24,60
108183	2401.6652	52-C	Aluminium	66	52	90,0	18,03
108184	2401.8138	65	Aluminium	81	38	89,0	35,28
108185	2401.8152	65	Aluminium	81	52	99,0	27,04
108186	2401.8165	65	Aluminium	81	65	99,0	27,04
108187	2401.8175	65	Aluminium	81	75	99,0	27,82
108188	2401.8965	75-B	Aluminium	89	65	124,0	31,61
108189	2401.8970	75-B	Aluminium	89	70	124,0	42,17
108190	2401.8975	75-B	Aluminium	89	75	124,0	27,04
108191	2401.8980	75-B	Aluminium	89	80	124,0	33,27
108192	2401.10590	90	Aluminium	105	90	159,0	74,38
108193	2401.115100	100	Aluminium	115	100	152,0	63,23
108194	2401.13390	110-A	Aluminium	133	90	170,0	85,85
108195	2401.133100	110-A	Aluminium	133	100	167,0	60,79

Storz-Kupplung mit Schlauchstutzen für Schaleneinband, drehbar

Artikel Nr.	Typen Nr.	Storz-Größe	Material	Knaggen-abstand mm	Schlauch LW mm	Länge mm	Preis €
108196	2402.3119	25-D	Messing	31	19	74,0	63,99
108197	2402.3125	25-D	Messing	31	25	74,0	57,24
108198	2402.6638	52-C	Aluminium	66	38	90,0	43,36
108199	2402.6650	52-C	Aluminium	66	50	95,0	24,60
108200	2402.8975	75-B	Aluminium	89	75	114,0	36,98
108201	2402.133100	110-A	Aluminium	133	100	157,0	85,85



www.riegler.shop

HK und Seitenzahl eingeben (z. B. HK360)

Alle Produktvarianten, Dokumentation und weitere Informationen finden Sie in unserem Online-Shop.

Storz-Kupplungen

Aluminium



Storz-Festkupplung mit Außengewinde, Aluminium

Artikel Nr.	Typen Nr.	Storz-Größe	Material	Knaggen-abstand mm	Außen-gewinde	Preis €
108202	2403.3134	25-D	Aluminium	31	G 3/4	19,70
108203	2403.3110	25-D	Aluminium	31	G 1	17,26
108204	2403.4410	32	Aluminium	44	G 1	32,07
108205	2403.44114	32	Aluminium	44	G 1 1/4	32,07
108206	2403.51114	38	Aluminium	51	G 1 1/4	31,02
108207	2403.51112	38	Aluminium	51	G 1 1/2	25,65
108208	2403.6610	52-C	Aluminium	66	G 1	25,65
108209	2403.66114	52-C	Aluminium	66	G 1 1/4	22,14
108210	2403.66112	52-C	Aluminium	66	G 1 1/2	22,14
108211	2403.6620	52-C	Aluminium	66	G 2	18,03
108212	2403.8120	65	Aluminium	81	G 2	29,18
108213	2403.81212	65	Aluminium	81	G 2 1/2	29,18
108214	2403.8130	65	Aluminium	81	G 3	36,98
108215	2403.89212	75-B	Aluminium	89	G 2 1/2	28,41
108216	2403.8930	75-B	Aluminium	89	G 3	28,41
108217	2403.11540	100	Aluminium	115	G 4	84,48
108218	2403.13340	110-A	Aluminium	133	G 4	68,28



2403.66114

Storz-Festkupplung mit Innengewinde, Aluminium

Artikel Nr.	Typen Nr.	Storz-Größe	Material	Knaggen-abstand mm	Innen-gewinde	Preis €
108219	2404.3112	25-D	Aluminium	31	G 1/2	19,70
108220	2404.3134	25-D	Aluminium	31	G 3/4	19,25
108221	2404.3110	25-D	Aluminium	31	G 1	13,90
108222	2404.4410	32	Aluminium	44	G 1	31,15
108223	2404.44114	32	Aluminium	44	G 1 1/4	29,64
108224	2404.51114	38	Aluminium	51	G 1 1/4	29,64
108225	2404.51112	38	Aluminium	51	G 1 1/2	24,30
108226	2404.6610	52-C	Aluminium	66	G 1	24,30
108227	2404.66114	52-C	Aluminium	66	G 1 1/4	20,92
108228	2404.66112	52-C	Aluminium	66	G 1 1/2	20,92
108229	2404.6620	52-C	Aluminium	66	G 2	17,11
108230	2404.66212	52-C	Aluminium	66	G 2 1/2	24,60
108231	2404.8120	65	Aluminium	81	G 2	27,95
108232	2404.81212	65	Aluminium	81	G 2 1/2	27,95
108233	2404.8130	65	Aluminium	81	G 3	34,51
108234	2404.8920	75-B	Aluminium	89	G 2	32,07
108235	2404.89212	75-B	Aluminium	89	G 2 1/2	24,60
108236	2404.8930	75-B	Aluminium	89	G 3	24,60
108237	2404.11540	100	Aluminium	115	G 4	61,87
108238	2404.13340	110-A	Aluminium	133	G 4	68,28



2404.66112

Storz-Übergangsstück, Aluminium

Artikel Nr.	Typen Nr.	Storz-Größe	Material	Knaggen-abstand 1 mm	Knaggen-abstand 2 mm	Preis €
108239	2405.5131	38/25-D	Aluminium	51	31	96,83
108240	2405.6631	52-C/25-D	Aluminium	66	31	43,22
108241	2405.8151	65/38	Aluminium	81	51	118,22
108242	2405.8166	65/52-C	Aluminium	81	66	59,42
108243	2405.8966	75-B/52-C	Aluminium	89	66	50,72
108244	2405.8981	75-B/65	Aluminium	89	81	75,76



2405.6631



www.riegler.shop

HK und Seitenzahl eingeben (z. B. HK360)

Alle Produktvarianten, Dokumentation und weitere Informationen finden Sie in unserem Online-Shop.



Storz-Kupplungen

Aluminium



Storz-Übergangsstück, Aluminium

Artikel Nr.	Typen Nr.	Storz-Größe	Material	Knaggen-abstand 1 mm	Knaggen-abstand 2 mm	Preis €
108245	2405.10589	90/75-B	Aluminium	105	89	140,66
108246	2405.11589	100/75-B	Aluminium	115	89	140,66
108247	2405.115105	100/90	Aluminium	115	105	308,22
108248	2405.13389	110-A/75-B	Aluminium	133	89	101,73
108249	2405.133115	110-A/100	Aluminium	133	115	171,37



2406.8965

Storz-Übergangsstück auf Flansch, Aluminium

Artikel Nr.	Typen Nr.	Storz-Größe	Material	Knaggen-abstand 1 mm	Flansch	Lochkreis-durchmesser mm	Anzahl Schrauben-löcher	Preis €
108250	2406.3125	25-D	Aluminium	31	DN 25	85	4	55,58
108251	2406.6640	52-C	Aluminium	66	DN 40	110	4	121,73
108252	2406.6650	52-C	Aluminium	66	DN 50	125	4	69,03
108253	2406.8165	65	Aluminium	81	DN 65	145	4	145,39
108254	2406.8965	75-B	Aluminium	89	DN 65	145	4	165,42
108255	2406.8980	75-B	Aluminium	89	DN 80	160	8	124,02
108256	2406.115100	100	Aluminium	115	DN 100	180	8	244,85
108257	2406.133100	110-A	Aluminium	133	DN 100	180	8	206,67



2407.66

Storz-Blindkupplung mit Kette, Aluminium

Artikel Nr.	Typen Nr.	Storz-Größe	Material	Knaggen-abstand mm	Preis €
108258	2407.31	25-D	Aluminium	31	13,90
108259	2407.44	32	Aluminium	44	31,15
108260	2407.51	38	Aluminium	51	31,15
108261	2407.66	52-C	Aluminium	66	19,25
108262	2407.81	65	Aluminium	81	27,50
108263	2407.89	75-B	Aluminium	89	27,50
108264	2407.105	90	Aluminium	105	74,38
108265	2407.115	100	Aluminium	115	65,54
108266	2407.133	110-A	Aluminium	133	63,23



2408.100

2408.300

Mehrzweckstrahlrohr DIN 14365, Aluminium

Artikel Nr.	Typen Nr.	Storz-Größe	Material	Gewinde	Durchfluss bei 6 bar l/min	Düse	Preis €
108267	2408.100	25-D	Griffteil und Düse aus Kunststoff	G 1 AG	26	4 mm	53,29
108268	2408.200	52-C	Griffteil und Düse aus Kunststoff	G 2 AG	132	9 mm	75,31
108269	2408.300	52-C	Griffteil gummiert	G 2 AG	132	9 mm	121,73
108270	2408.400	52-C	Griffteil gummiert mit einstellb. Mannschutzbrause	G 2 AG	132	9 mm	233,38
108271	2408.500	75-B	Griffteil gummiert mit einstellb. Mannschutzbrause	G 2 1/2 AG	418	16 mm	375,14



2408.400



www.riegler.shop

HK und Seitenzahl eingeben (z. B. HK360)

Alle Produktvarianten, Dokumentation und weitere Informationen finden Sie in unserem Online-Shop.

Storz-Kupplungen

Aluminium



Schlüssel für Storz-Kupplungen

Artikel Nr.	Typen Nr.	für Knaggen- abstand	Material	Preis €
108272	2408.600	31	Stahl	18,92
108273	2408.700	66, 89, 133	Temperguss	18,92



2408.600



2408.700

Ersatzdichtung für Storz-Kupplungen, NBR

Artikel Nr.	Typen Nr.	Storz- Größe	Material	Knaggen- abstand mm	Preis €
108274	2408.31	25-D	NBR	31	0,75
108275	2408.44	32	NBR	44	1,98
108276	2408.51	38	NBR	51	1,98
108277	2408.66	52-C	NBR	66	0,85
108278	2408.81	65	NBR	81	2,43
108279	2408.89	75-B	NBR	89	1,48
108280	2408.105	90	NBR	105	4,28
108281	2408.115	100	NBR	115	4,28
108282	2408.133	110-A	NBR	133	3,19



2408.51

Storz-Kupplungen

Edelstahl V4A

Qualitativ hochwertige Baureihe aus V4A.

Zur schnellen und problemlosen Verbindung von Schlauchleitungen.

Leichte Handhabung und dichtungsschonendes Verbinden der beiden Kupplungselemente.

Einsatzbereiche: Anlagenbau, Schiffsbau, Chemische Industrie.

Betriebsdruck max.	16 bar
Betriebstemperatur	-15 bis 200 °C
Dichtmaterial	FKM

Storz-Kupplung mit Schlauchstutzen, drehbar, Edelstahl

Artikel Nr.	Typen Nr.	Storz- Größe	Material	Knaggen- abstand mm	Schlauch LW mm	Länge mm	Preis €
108283	3401.3119	25-D	Edelstahl V4A	31	19	58,0	189,16
108284	3401.3125	25-D	Edelstahl V4A	31	25	54,0	126,15
108285	3401.5138	38	Edelstahl V4A	51	38	90,0	310,50
108286	3401.6625	52-C	Edelstahl V4A	66	25	88,0	286,39
108287	3401.6632	52-C	Edelstahl V4A	66	32	88,0	286,39
108288	3401.6638	52-C	Edelstahl V4A	66	38	90,0	213,44
108289	3401.6642	52-C	Edelstahl V4A	66	42	90,0	334,76
108290	3401.6652	52-C	Edelstahl V4A	66	52	90,0	160,22
108291	3401.8138	65	Edelstahl V4A	81	38	90,0	385,57
108292	3401.8152	65	Edelstahl V4A	81	52	99,0	305,65
108293	3401.8165	65	Edelstahl V4A	81	65	99,0	305,65
108294	3401.8175	65	Edelstahl V4A	81	75	99,0	383,42
108295	3401.8965	75-B	Edelstahl V4A	89	65	124,0	363,68
108296	3401.8975	75-B	Edelstahl V4A	89	75	124,0	230,46
108297	3401.115100	100	Edelstahl V4A	115	100	152,0	1334,36
108298	3401.133100	110-A	Edelstahl V4A	133	100	167,0	625,80



3401.6625



www.riegler.shop

HK und Seitenzahl
eingeben (z. B. HK360)

Alle Produktvarianten, Dokumentation und weitere Informationen finden Sie in unserem Online-Shop.

Storz-Kupplungen

Edelstahl V4A



3402.6650

Storz-Kupplung mit Schlauchstutzen für Schaleneinband, drehbar, Edelstahl

Artikel Nr.	Typen Nr.	Storz-Größe	Material	Knaggen-abstand mm	Schlauch LW mm	Länge mm	Preis €
108299	3402.3119	25-D	Edelstahl V4A	31	19	74,0	189,16
108300	3402.3125	25-D	Edelstahl V4A	31	25	74,0	189,16
108301	3402.6638	52-C	Edelstahl V4A	66	38	90,0	252,32
108302	3402.6650	52-C	Edelstahl V4A	66	50	95,0	218,42
108303	3402.8975	75-B	Edelstahl V4A	89	75	114,0	266,94
108304	3402.133100	110-A	Edelstahl V4A	133	100	157,0	848,69



3403.66114

Storz-Festkupplung mit Außengewinde, Edelstahl

Artikel Nr.	Typen Nr.	Storz-Größe	Material	Knaggen-abstand mm	Außen-gewinde	Preis €
108305	3403.3134	25-D	Edelstahl V4A	31	G 3/4	189,16
108306	3403.3110	25-D	Edelstahl V4A	31	G 1	140,61
108307	3403.4410	32	Edelstahl V4A	44	G 1	431,82
108308	3403.44114	32	Edelstahl V4A	44	G 1 1/4	383,29
108309	3403.51114	38	Edelstahl V4A	51	G 1 1/4	334,90
108310	3403.51112	38	Edelstahl V4A	51	G 1 1/2	310,50
108311	3403.6610	52-C	Edelstahl V4A	66	G 1	237,72
108312	3403.66114	52-C	Edelstahl V4A	66	G 1 1/4	257,14
108313	3403.66112	52-C	Edelstahl V4A	66	G 1 1/2	237,72
108314	3403.6620	52-C	Edelstahl V4A	66	G 2	140,80
108315	3403.8120	65	Edelstahl V4A	81	G 2	276,42
108316	3403.81212	65	Edelstahl V4A	81	G 2 1/2	276,42
108317	3403.89212	75-B	Edelstahl V4A	89	G 2 1/2	266,94
108318	3403.8930	75-B	Edelstahl V4A	89	G 3	266,94
108319	3403.11540	100	Edelstahl V4A	115	G 4	1138,79
108320	3403.13340	110-A	Edelstahl V4A	133	G 4	625,80



3404.66112

Storz-Festkupplung mit Innengewinde, Edelstahl

Artikel Nr.	Typen Nr.	Storz-Größe	Material	Knaggen-abstand mm	Innen-gewinde	Preis €
108321	3404.3112	25-D	Edelstahl V4A	31	G 1/2	206,04
108322	3404.3134	25-D	Edelstahl V4A	31	G 3/4	206,04
108323	3404.3110	25-D	Edelstahl V4A	31	G 1	121,17
108324	3404.4410	32	Edelstahl V4A	44	G 1	383,29
108325	3404.44114	32	Edelstahl V4A	44	G 1 1/4	334,76
108326	3404.51114	38	Edelstahl V4A	51	G 1 1/4	286,39
108327	3404.51112	38	Edelstahl V4A	51	G 1 1/2	261,80
108328	3404.6610	52-C	Edelstahl V4A	66	G 1	213,44
108329	3404.66114	52-C	Edelstahl V4A	66	G 1 1/4	218,42
108330	3404.66112	52-C	Edelstahl V4A	66	G 1 1/2	198,95
108331	3404.6620	52-C	Edelstahl V4A	66	G 2	128,41
108332	3404.66212	52-C	Edelstahl V4A	66	G 2 1/2	431,82

Storz-Festkupplung mit Innengewinde, Edelstahl

Artikel Nr.	Typen Nr.	Storz-Größe	Material	Knaggen-abstand mm	Innen-gewinde	Preis €
108333	3404.8120	65	Edelstahl V4A	81	G 2	227,87
108334	3404.81212	65	Edelstahl V4A	81	G 2 1/2	227,87
108335	3404.8130	65	Edelstahl V4A	81	G 3	482,77
108336	3404.8920	75-B	Edelstahl V4A	89	G 2	286,39
108337	3404.89212	75-B	Edelstahl V4A	89	G 2 1/2	213,44
108338	3404.8930	75-B	Edelstahl V4A	89	G 3	213,44
108339	3404.11540	100	Edelstahl V4A	115	G 4	942,23
108340	3404.13340	110-A	Edelstahl V4A	133	G 4	577,27

www.riegler.shop

HK und Seitenzahl eingeben (z. B. HK360)

Alle Produktvarianten, Dokumentation und weitere Informationen finden Sie in unserem Online-Shop.

Storz-Kupplungen

Edelstahl V4A

Storz-Übergangsstück, Edelstahl

Artikel Nr.	Typen Nr.	Storz-Größe	Material	Knaggenabstand 1 mm	Knaggenabstand 2 mm	Preis €
108341	3405.6631	52-C/25-D	Edelstahl V4A	66	31	475,36
108342	3405.8166	65/52-C	Edelstahl V4A	81	66	606,37
108343	3405.8966	75-B/52-C	Edelstahl V4A	89	66	533,56
108344	3405.8981	75-B/65	Edelstahl V4A	89	81	703,57
108345	3405.11589	100/75-B	Edelstahl V4A	115	89	1427,91
108346	3405.13389	110-A/75-B	Edelstahl V4A	133	89	1334,52
108347	3405.133115	110-A/100	Edelstahl V4A	133	115	2122,17



3405.6631

Storz-Übergangsstück auf Flansch, Edelstahl

Artikel Nr.	Typen Nr.	Storz-Größe	Material	Knaggenabstand 1 mm	Flansch	Lochkreisdurchmesser mm	Anzahl Schraubenlöcher	Preis €
108348	3406.3125	25-D	Edelstahl V4A	31	DN 25	85	4	310,34
108349	3406.6650	52-C	Edelstahl V4A	66	DN 50	125	4	378,31
108350	3406.8165	65	Edelstahl V4A	81	DN 65	145	4	630,46
108351	3406.8965	75-B	Edelstahl V4A	89	DN 65	145	4	834,85
108352	3406.8980	75-B	Edelstahl V4A	89	DN 80	160	8	592,04
108353	3406.115100	100	Edelstahl V4A	115	DN 100	180	8	1431,42
108354	3406.133100	110-A	Edelstahl V4A	133	DN 100	180	8	994,79



3406.6650

Storz-Blindkupplung mit Kette, Edelstahl

Artikel Nr.	Typen Nr.	Storz-Größe	Material	Knaggenabstand mm	Preis €
108355	3407.31	25-D	Edelstahl V4A	31	135,81
108356	3407.44	32	Edelstahl V4A	44	383,29
108357	3407.51	38	Edelstahl V4A	51	310,50
108358	3407.66	52-C	Edelstahl V4A	66	160,07
108359	3407.81	65	Edelstahl V4A	81	286,39
108360	3407.89	75-B	Edelstahl V4A	89	257,14
108361	3407.115	100	Edelstahl V4A	115	1091,71
108362	3407.133	110-A	Edelstahl V4A	133	606,37



3407.66

www.riegler.shop

HK und Seitenzahl eingeben (z. B. HK360)

Alle Produktvarianten, Dokumentation und weitere Informationen finden Sie in unserem Online-Shop.

Storz-Kupplungen

Edelstahl V4A



2408.100



2408.300



2408.400



2408.600



2408.700



3408.51

Mehrzweckstrahlrohr DIN 14365, Aluminium

Artikel Nr.	Typen Nr.	Storz-Größe	Material	Gewinde	Durchfluss bei 6 bar l/min	Düse	Preis €
108267	2408.100	25-D	Griffteil und Düse aus Kunststoff	G 1 AG	26	4 mm	53,29
108268	2408.200	52-C	Griffteil und Düse aus Kunststoff	G 2 AG	132	9 mm	75,31
108269	2408.300	52-C	Griffteil gummiert	G 2 AG	132	9 mm	121,73
108270	2408.400	52-C	Griffteil gummiert mit einstellb. Manschutzbrause	G 2 AG	132	9 mm	233,38
108271	2408.500	75-B	Griffteil gummiert mit einstellb. Manschutzbrause	G 2 1/2 AG	418	16 mm	375,14

Schlüssel für Storz-Kupplungen

Artikel Nr.	Typen Nr.	für Knaggenabstand	Material	Preis €
108272	2408.600	31	Stahl	18,92
108273	2408.700	66, 89, 133	Temperguss	18,92

Ersatzdichtung für Storz-Kupplungen, FKM

Artikel Nr.	Typen Nr.	Storz-Größe	Material	Knaggenabstand mm	Preis €
108363	3408.31	25-D	FKM	31	8,14
108364	3408.44	32	FKM	44	28,11
108365	3408.66	52-C	FKM	66	14,79
108366	3408.81	65	FKM	81	31,48
108367	3408.89	75-B	FKM	89	21,40
108368	3408.115	100	FKM	115	41,39
108369	3408.133	110-A	FKM	133	52,83
108370	3408.51	38	FKM	51	21,40



www.riegler.shop

HK und Seitenzahl eingeben (z. B. HK360)

Alle Produktvarianten, Dokumentation und weitere Informationen finden Sie in unserem Online-Shop.

Skizzen Kupplungen

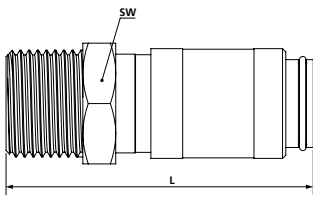
Kupplung mit Außengewinde



Kupplung mit Innengewinde

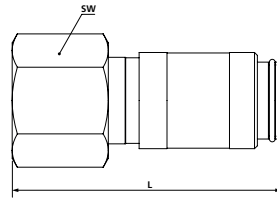

Kupplung mit Schlauchtülle

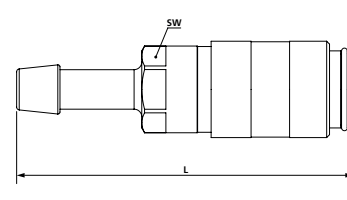

Kupplung mit Schlauchanschluss

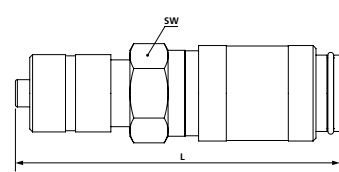

Kupplung mit Schlauchanschluss und Knickschutzfeder

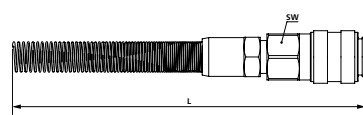

Kupplung mit Schlauchtülle, drehbar

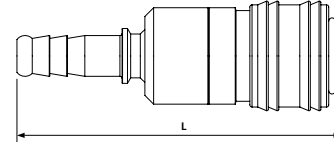

Kupplung mit push-in Anschluss

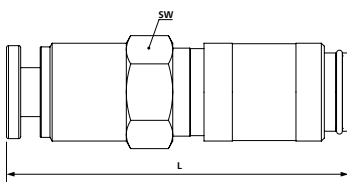

Hydraulikkupplung

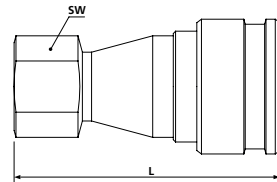

Skizzen GEKA-/Klauenkupplungen

Blindkupplung

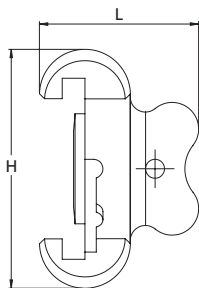

Kupplung mit Außengewinde

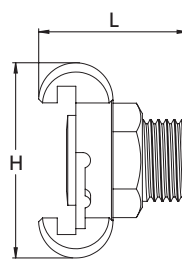

Kupplung mit Außengewinde in Sicherheitsausführung

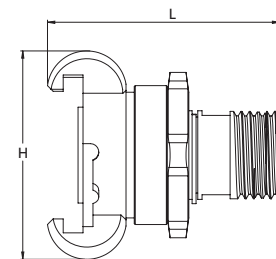

Kupplung mit Innengewinde

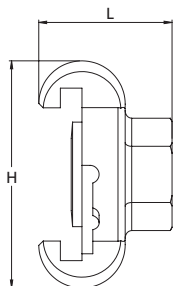

Kupplung mit Innengewinde in Sicherheitsausführung

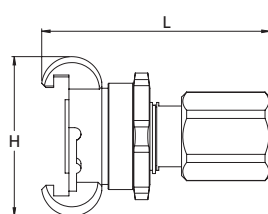

Kupplung mit Schlauchanschluss

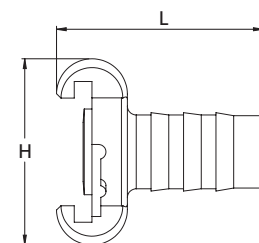

Kupplung mit Schlauchanschluss in Sicherheitsausführung

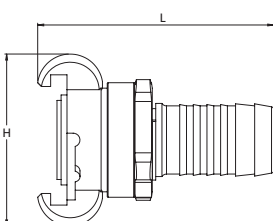

Kupplung mit Schlauchanschluss und Sicherungsbund

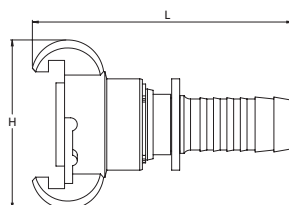

Doppelkükenhahn

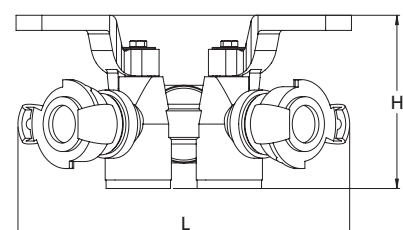

Skizzen GEKA-/Klauenkupplungen

Kükenhahn

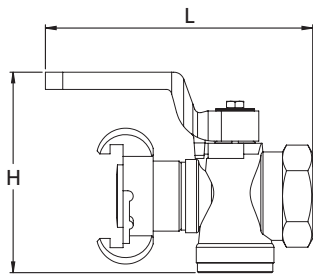

Schlauchklemme

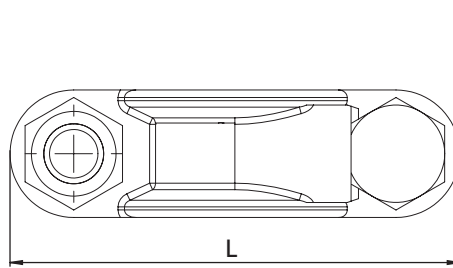

Schlauchklemme mit Sicherungsklauen

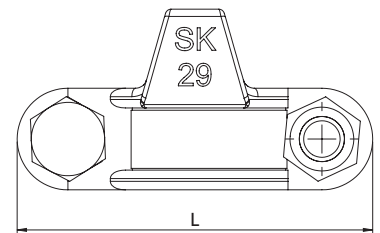

Skizzen Nippel

Nippel mit Außengewinde

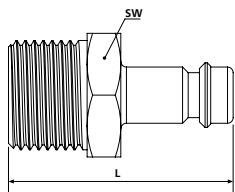

Nippel mit Innengewinde

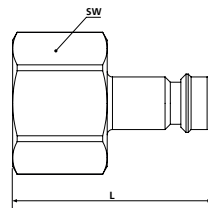

Nippel für Schlauch mit Knickschutzfeder

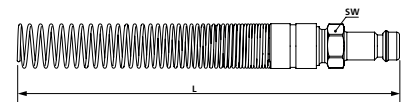

Nippel für Schlauch

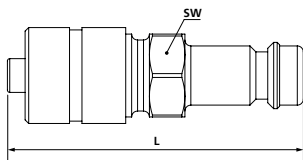

Einstecknippel push-in

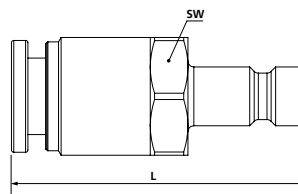

Stecknippel für Hydraulikkupplungen

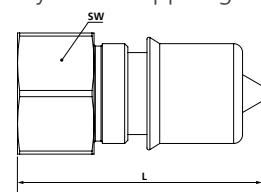

Skizzen Tüllen

Schlauchtülle, drehbar

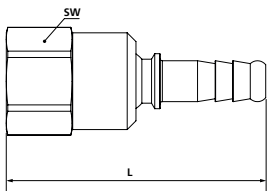

Einstecktülle

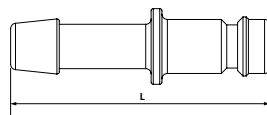

Einschraubschlauchtülle

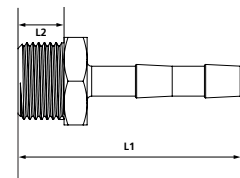

Skizzen Verteiler

Verteiler mit 2 Schnellverschlusskupplungen, Außengewinde

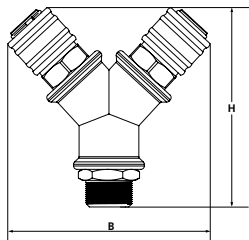

Verteiler mit 2 Schnellverschlusskupplungen, Innengewinde

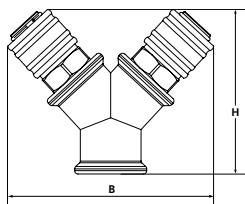

Verteiler mit 2 Schnellverschlusskupplungen mit Stecknippel

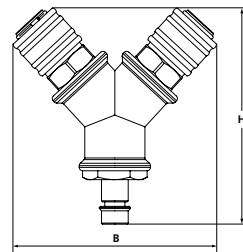

Verteiler mit 3 Schnellverschlusskupplungen, Außengewinde

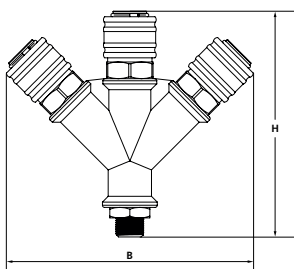

Verteiler mit 3 Schnellverschlusskupplungen, Innengewinde

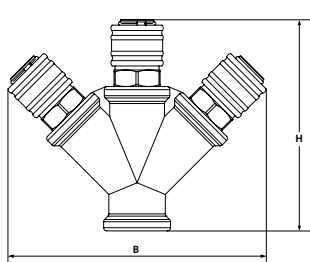

Verteiler mit 3 Schnellverschlusskupplungen mit Stecknippel

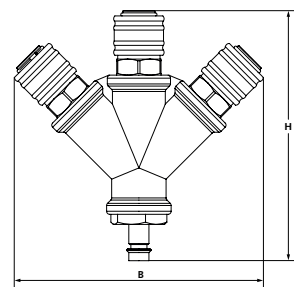

Endverteilerdose mit Kupplungen

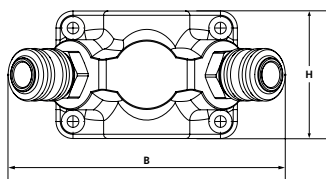

Skizze Einsteckwinkel

Einsteckwinkel für Kupplungen

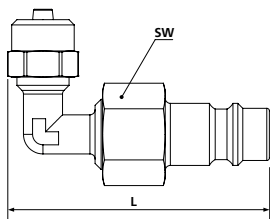



MEHR

FEST GEHT

NICHT.

Schnellsteckverbindungen



»Blaue Serie« mini, Kunststoff
bzw. Messing vernickelt
Seite 594-600



»Blaue Serie«, Kunststoff
bzw. Messing vernickelt
Seite 601-623



Sortimentsboxen
Schnellsteckverbindungen
»Blaue Serie«
Seite 622-623



»Blaue Serie«, Stopventile
Seite 634-636



»Blaue Serie«,
Rückschlagventile
Seite 637-638



Serie »click-clock«,
Messing vernickelt
Seite 639-650



Sortimentsbox
Schnellsteckverbindungen
Serie »click-clock«
Seite 648



Serie »metallica«,
Messing vernickelt
Seite 651-656



Löswerkzeug für
Schnellsteckverbindungen
Seite 656



Serie »universal short«,
Messing vernickelt
Seite 657-658



Edelstahl
Seite 659-666

Schnellverschraubungen



Messing vernickelt
Seite 667-673



Edelstahl 1.4571
Seite 674-675



Edelstahl 1.4404
Seite 675-677

Schlauchverschraubungen



Kunststoff (POM) blau
Seite 678-680



Polyamid (PA)
Seite 681-684



Polypropylen (PP)
Seite 685-687



Perfluoralkoxy (PFA)
Seite 687-689

Schlauchverbindungsteile



Messing und
Acetalcopolymerisat (POM)
Seite 690-691



Messing und Messing
vernickelt
Seite 691-693



Polyamid (PA 6)
Seite 694-695

Schlauchverbindungsteile



Acetalcopolymerisat (POM)
Seite 696-698

Standardverschraubungen Messing



Rohrdoppelnippel
Seite 699



Reduziernippel
Seite 700-701



Verschlusschrauben
Seite 701-702



Doppelgewindenippel
Seite 703-704



Muffen
Seite 705



Einschraubschlauchtüllen
Seite 705-707



Aufschraubschlauchtüllen
Seite 707-708



Schottverschraubungen
Seite 708-709



Schlauchtüllen
Seite 709



Überwurfmuttern
Seite 710



Standardverschraubungen Messing



Gegenmuttern
Seite 710



Verschlusskappen
Seite 711



Schwenktüllen
Seite 711



Sortimentsboxen
Messingdrehteile
Seite 712

**Standardverschraubungen
Messing vernickelt**



Reduziernippel
Seite 713-715



Doppelgewindenippel
Seite 715-716, 718



Verschlusschrauben
Seite 717-718



Muffen
Seite 719



Einschraubschlauchtüllen
Seite 720-722



Aufschraubschlauchtüllen
Seite 722-723

**Standardverschraubungen
Messing vernickelt**



Verlängerungsstücke
Seite 723-724



Schottverschraubungen
Seite 724



Schlauchtüllen
Seite 725



Verschlusskappen
Seite 725



Überwurfmutter
Seite 726



Gegenmutter
Seite 726

**Standardverschraubungen
Edelstahl 1.4571**



Rohrdoppelrippel
Seite 727-728



Reduziernippel
Seite 728-729



Verschlusschrauben
Seite 729-730



Doppelgewindenippel
Seite 730-731

**Standardverschraubungen
Edelstahl 1.4571**



Schottverschraubungen
Seite 731



Überwurfmutter
Seite 732

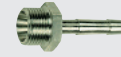

Einschraubschlauchtüllen
Seite 732-733



Aufschraubschlauchtüllen
Seite 733



Schlauchtüllen
Seite 733



Muffen
Seite 734

**Standardverschraubungen
Edelstahl 1.4408**



Doppelgewindenippel
Seite 735-736, 742-744



Reduziernippel
Seite 737



Verschlusschrauben
Seite 738



Verschlusskappen
Seite 739

Standardverschraubungen Edelstahl 1.4408



Muffen
Seite 740-741



Gegenmuttern
Seite 742

Schneidring-Verschraubungen



leichte Baureihe nach
DIN 2353 Messing vernickelt
Seite 745-749



Stahl verzinkt
nach DIN 2353
Seite 749-760



Edelstahl 1.4571
nach DIN 2353
Seite 761



Edelstahl 1.4571
nach DIN 2353, einstellbar
Seite 762-764



Edelstahl 1.4571
nach DIN 2353, Standard
Seite 764-765



Edelstahl 1.4571
Seite 766-769



Vormontagestutzen
Seite 770



Gleitfette
Seite 770

Verteiler, Verteilerleisten, Verteilerstücke



Verteilerleisten mit
integrierten Kugelhähnen
Seite 771



Verteilerleisten Aluminium
Seite 771-772



Verteilerdosen
Seite 772-773



Blockformverteiler,
Messing
Seite 773



Blockformverteiler,
Aluminium
Seite 774



Verteilerstücke
Seite 774



Verteilerrohre Messing
Seite 775

Anschlussstücke



Messing vernickelt
Seite 776-778



Messing blank
Seite 778-779



Messing blank (16 bar)
Seite 780-781

Anschlussstücke



Edelstahl
Seite 782-784

Tempergussfittings verzinkt DIN DVGW



Tempergussfittings verzinkt
Seite 785-797

Stahlfittings



Rohrdoppelnippel,
verzinkt
Seite 798-799



Anschweißmuffen,
Stahl blank
Seite 800

Schalldämpfer



Kunststoff-Schalldämpfer
Seite 801-802



Sinterbronze-Schalldämpfer
Seite 802-803



Sinterbronze-Schalldämpfer,
flache Ausführung
Seite 803



Sinterbronze-Schalldämpfer,
Messing-Gehäuse, einstellbar
Seite 804

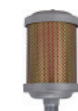

Hochleistungsschalldämpfer,
Aluminium
Seite 804



Schalldämpfer



Hochleistungsschalldämpfer
Seite 805



Sinterbronze-Schalldämpfer
Seite 805-806



Sinterbronze-Schalldämpfer,
flache Ausführung
Seite 806



Sinterbronze-Schalldämpfer,
einstellbar
Seite 807



Edelstahl-Schalldämpfer
Seite 808



Edelstahl-Schalldämpfer,
flache Ausführung
Seite 808



Edelstahl-Schalldämpfer,
Dämpferelement gesintert,
einstellbar
Seite 809

Notizen

Grid of dots for notes.



Modell	Bezeichnung	Medium					max. Betriebsdruck [bar]	Temperaturbereich [°C]
		Druckluft	Wasser	nicht giftige und nicht aggressive Gase und Flüssigkeiten	Öl	Vakuum		
	Schnellsteckverbindungen »Blaue Serie«	•		•		•	regular: 10 kurzzeitig: 15*	-20 bis 80
	Schnellsteckverbindungen »click-clock«	•					16	-20 bis 80
	Schnellsteckverbindungen »metallica«	•					16	-20 bis 150
	Schnellsteckverbindungen »universal short«	•				•	20	-20 bis 80
	Schnellsteckverbindungen Edelstahl	•	•				20	-20 bis 150
	Schlauchverschraubungen	•					0 bis 10	-10 bis 200
	Standardverschraubungen Messing	•	•	•	•		25	max. 150
	Standardverschraubungen Messing vernickelt	•	•	•	•		25	max. 150
	Standardverschraubungen Edelstahl	•	•	•	•		10 bis 60	max. 150
	Schneidringverschraubungen	•	•				max. 60	max. 150
	Anschlussstücke	•	•				16 bis 150	120 bis 175
	Tempergussfittings	•	•	•			max. 25	-20 bis 300

* ausgenommen »Blaue Serie Mini« sowie Stopp- und Rückschlagventile

Werkstoff

Gewindearten	Messing	Messing vernickelt	Edelstahl	Stahl verzinkt	Temperguss	Polyamid (PA)	Polypropylen (PP)	Perfluoralkoxy (PFA)	Acetalcopolymerisat (POM)	Eigenschaft / Besonderheit	ab Seite
M3 bis 1/2"		•								einfaches Lös- und Steckverhalten	594
M3 bis 1/2"		•								geeignet für Vakuum	639
M5 bis 1/2"		•								beständig bei hohen Temperaturen dank FKM-Dichtung	651
1/8" bis 1/2"		•								kombinierbar mit BSPP, BSPT, NPT, NPTF, PT, PF	657
M5 bis 1/2"			•							geeignet für Chemie- und Lebensmittelbereich	659
M10 bis 1/2"						•	•	•	•	extrem schlagzäh, hohe Witterungsbeständigkeit	685
M3 bis 3"	•									Basisausführung	700
M3 bis 3"		•									713
M5 bis 3"			•							besonders korrosionsbeständig	728
M8 bis 1 1/2"		•	•	•						große Vielfalt	745
M5 bis 2"	•	•	•							Standardausführung	780
1/4" bis 3"					•					klassische Verschraubungsserie im Rohrleitungsbau	785



Schnellsteckverbindungen

»Blaue Serie« mini

Unsere Schnellsteckverbinder-Serie aus Kunststoff bzw. vernickeltem Messing in platzsparender Minibaureihe.

Arbeitsdruck	-0,95 - 10 bar
Temperaturbereich	0 bis 60 °C
Material	Kunststoff bzw. Messing vernickelt
Lösering	Kunststoff
Medium	Druckluft
Empfohlener Schlauch	PU oder PA (Nylon)

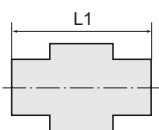

Gerade Steckverschraubungen, mini

»Blaue Serie« mini

EASY



122.018-6M



123.018-4M



PA-54



207.005-4M

Gerade Steckverschraubung, Außengewinde mit Außensechskant, mini

Artikel Nr.	Typen Nr.	Gewinde	für Schlauch- Außen-Ø mm	L1 mm	SW mm	Gewindenorm	Preis €
148783	122.003-3M	M3	3	15,2	5,5	DIN 13-1, NBR O-Ring	3,18
148784	122.003-4M	M3	4	16,4	8	DIN 13-1, NBR O-Ring	3,18
148785	122.005-3M	M5	3	15,8	8	DIN 13-1, NBR O-Ring	3,18
148786	122.005-4M	M5	4	16,9	8	DIN 13-1, NBR O-Ring	3,18
148787	122.005-6M	M5	6	17,8	10	DIN 13-1, NBR O-Ring	3,18
148788	122.006-3M	M6	3	15,9	9	DIN 13-1, NBR O-Ring	3,18
148789	122.006-4M	M6	4	18,2	9	DIN 13-1, NBR O-Ring	3,18
148790	122.006-6M	M6	6	18,7	10	DIN 13-1, NBR O-Ring	3,18
148791	122.018-4M	G 1/8	4	18,2	10	DIN EN ISO 228-1, NBR O-Ring	3,21
148792	122.018-6M	G 1/8	6	18,3	10	DIN EN ISO 228-1, NBR O-Ring	3,41
148793	123.018-4M	R 1/8	4	18,7	10	ISO 7-1, Gewindebeschichtung	2,91
148794	123.018-6M	R 1/8	6	19,1	10	ISO 7-1, Gewindebeschichtung	3,07

Gerade Steckverschraubung, Innengewinde mit Außensechskant, mini

Artikel Nr.	Typen Nr.	Gewinde	für Schlauch- Außen-Ø mm	L1 mm	SW mm	Gewindenorm	Preis €
109010	PA-33	M3	3	16,7	8	DIN 13-1	2,60
109011	PA-34	M3	4	18,0	8	DIN 13-1	2,60
109012	PA-53	M5	3	16,2	8	DIN 13-1	2,60
109013	PA-54	M5	4	18,0	8	DIN 13-1	2,60

Gerade Steckverschraubung mit rundem Körper, mini

Artikel Nr.	Typen Nr.	Gewinde	für Schlauch- Außen-Ø mm	L1 mm	Gewindenorm	Preis €
148799	207.003-3M	M3	3	14,7	DIN 13-1, NBR O-Ring	3,18
148800	207.003-4M	M3	4	16,3	DIN 13-1, NBR O-Ring	3,18
148801	207.005-3M	M5	3	15,3	DIN 13-1, NBR O-Ring	3,18
148802	207.005-4M	M5	4	16,8	DIN 13-1, NBR O-Ring	3,18
148803	207.005-6M	M5	6	17,7	DIN 13-1, NBR O-Ring	3,18
148804	207.006-3M	M6	3	15,8	DIN 13-1, NBR O-Ring	3,18
148805	207.006-4M	M6	4	18,2	DIN 13-1, NBR O-Ring	3,18
148806	207.006-6M	M6	6	18,7	DIN 13-1, NBR O-Ring	3,18
152274	207.007-4M	M7	4	19,7	DIN 13-1, NBR O-Ring	3,18
152276	207.007-6M	M7	6	20,2	DIN 13-1, NBR O-Ring	3,18



www.riegler.shop

HK und Seitenzahl
eingeben (z. B. HK360)

Alle Produktvarianten, Dokumentation und weitere Informationen finden Sie in unserem Online-Shop.

Gerade Steckverschraubungen, mini

»Blaue Serie« mini

EASY

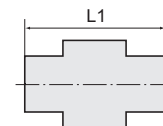

Gerade Steckverschraubung mit rundem Körper, mini

Artikel Nr.	Typen Nr.	Gewinde	für Schlauch- Außen-Ø mm	L1 mm	Gewindenorm	Preis €
148809	207.018-4M	G 1/8	4	18,0	DIN EN ISO 228-1, NBR O-Ring	3,21
148810	207.018-6M	G 1/8	6	18,2	DIN EN ISO 228-1, NBR O-Ring	3,41
148811	208.018-4M	R 1/8	4	19,0	ISO 7-1, Gewindebeschichtung	2,91
148812	208.018-6M	R 1/8	6	19,0	ISO 7-1, Gewindebeschichtung	3,07

L-Steckverschraubungen, mini

»Blaue Serie« mini

EASY

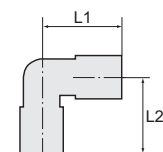

L-Steckverschraubung, drehbar, mini

Artikel Nr.	Typen Nr.	Gewinde	für Schlauch- Außen-Ø mm	L1 mm	L2 mm	SW mm	Gewindenorm	Preis €
148813	125.003-3M	M3	3	11,1	12,7	5,5	DIN 13-1, NBR O-Ring	3,63
148814	125.003-4M	M3	4	16,0	14,6	8	DIN 13-1, NBR O-Ring	3,63
148815	125.005-3M	M5	3	11,1	15,7	8	DIN 13-1, NBR O-Ring	3,63
148816	125.005-4M	M5	4	16,0	15,6	8	DIN 13-1, NBR O-Ring	3,63
148817	125.005-6M	M5	6	16,7	16,3	8	DIN 13-1, NBR O-Ring	3,63
148818	125.006-3M	M6	3	11,1	16,7	9	DIN 13-1, NBR O-Ring	3,63
148819	125.006-4M	M6	4	16,0	16,6	9	DIN 13-1, NBR O-Ring	3,63
148820	125.006-6M	M6	6	16,7	17,3	9	DIN 13-1, NBR O-Ring	3,63
109036	PL-74	M7	4	14,0	15,7	10	DIN 13-1, NBR O-Ring	3,31
109037	PL-76	M7	6	16,3	17,2	10	DIN 13-1, NBR O-Ring	4,13
148823	125.018-4M	G 1/8	4	16,0	17,4	10	DIN EN ISO 228-1, NBR O-Ring	3,71
148824	125.018-6M	G 1/8	6	16,7	18,3	10	DIN EN ISO 228-1, NBR O-Ring	3,88
148825	126.018-4M	R 1/8	4	16,0	17,4	10	ISO 7-1, Gewindebeschichtung	3,31
148826	126.018-6M	R 1/8	6	16,7	19,0	10	ISO 7-1, Gewindebeschichtung	3,47



125.006-4M



PL-74

L-Steckverschraubung lang, drehbar, mini

Artikel Nr.	Typen Nr.	Gewinde	für Schlauch- Außen-Ø mm	L1 mm	L2 mm	SW mm	Gewindenorm	Preis €
148827	127.003-3M	M3	3	11,4	19,9	5,5	DIN 13-1, NBR O-Ring	4,30
148828	127.003-4M	M3	4	16,3	23,4	8	DIN 13-1, NBR O-Ring	4,30
148829	127.005-3M	M5	3	11,4	26,4	8	DIN 13-1, NBR O-Ring	4,30
148830	127.005-4M	M5	4	16,3	26,3	8	DIN 13-1, NBR O-Ring	4,30
148831	127.005-6M	M5	6	17,0	27,7	8	DIN 13-1, NBR O-Ring	4,30
148832	127.006-3M	M6	3	11,4	27,7	9	DIN 13-1, NBR O-Ring	4,30
148833	127.006-4M	M6	4	16,1	27,7	9	DIN 13-1, NBR O-Ring	4,30
148834	127.006-6M	M6	6	16,4	29,0	9	DIN 13-1, NBR O-Ring	4,30
148835	127.018-4M	G 1/8	4	15,9	29,4	10	DIN EN ISO 228-1, NBR O-Ring	4,36
148836	127.018-6M	G 1/8	6	16,4	31,0	10	DIN EN ISO 228-1, NBR O-Ring	4,62
148837	128.018-4M	R 1/8	4	15,9	29,1	10	ISO 7-1, Gewindebeschichtung	3,96
148838	128.018-6M	R 1/8	6	16,4	30,5	10	ISO 7-1, Gewindebeschichtung	4,12



127.005-4M



www.riegler.shop

HK und Seitenzahl
eingeben (z. B. HK360)

Alle Produktvarianten, Dokumenta-
tion und weitere Informationen
finden Sie in unserem Online-Shop.

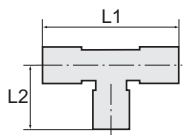

T-Steckverschraubungen, mini

»Blaue Serie« mini

EASY



131.005-4M

T-Steckverschraubung, drehbar, mini

Artikel Nr.	Typen Nr.	Gewinde	für Schlauch- Außen-Ø mm	L1 mm	L2 mm	SW mm	Gewindenorm	Preis €
148839	131.003-3M	M3	3	22,8	12,8	5,5	DIN 13-1, NBR O-Ring	4,12
148840	131.003-4M	M3	4	29,1	15,3	8	DIN 13-1, NBR O-Ring	4,12
148841	131.005-3M	M5	3	22,8	14,2	8	DIN 13-1, NBR O-Ring	4,12
148842	131.005-4M	M5	4	29,1	15,8	8	DIN 13-1, NBR O-Ring	4,12
148843	131.005-6M	M5	6	32,8	17,0	8	DIN 13-1, NBR O-Ring	4,12
148844	131.006-3M	M6	3	22,8	15,1	9	DIN 13-1, NBR O-Ring	4,12
148845	131.006-4M	M6	4	29,4	16,8	9	DIN 13-1, NBR O-Ring	4,12
148846	131.006-6M	M6	6	32,8	18,0	9	DIN 13-1, NBR O-Ring	4,12
148847	131.018-4M	G 1/8	4	29,4	18,6	10	DIN EN ISO 228-1, NBR O-Ring	4,36
148848	131.018-6M	G 1/8	6	32,8	19,8	10	DIN EN ISO 228-1, NBR O-Ring	4,36
148849	132.018-4M	R 1/8	4	29,4	19,1	10	ISO 7-1, Gewindebeschichtung	3,96
148850	132.018-6M	R 1/8	6	32,8	19,8	10	ISO 7-1, Gewindebeschichtung	3,96

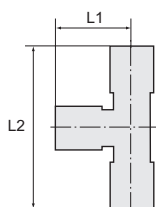

T-Steckverschraubungen, Steckanschlüsse in L-Form, mini

»Blaue Serie« mini

EASY



129.005-6M

T-Steckverschraubung, Steckanschlüsse in L-Form, drehbar, mini

Artikel Nr.	Typen Nr.	Gewinde	für Schlauch- Außen-Ø mm	L1 mm	L2 mm	SW mm	Gewindenorm	Preis €
148851	129.003-3M	M3	3	11,4	24,5	5,5	DIN 13-1, NBR O-Ring	4,12
148852	129.003-4M	M3	4	14,7	30,1	8	DIN 13-1, NBR O-Ring	4,12
148853	129.005-3M	M5	3	11,4	25,5	8	DIN 13-1, NBR O-Ring	4,12
148854	129.005-4M	M5	4	14,7	30,1	8	DIN 13-1, NBR O-Ring	4,12
148855	129.005-6M	M5	6	16,4	33,3	8	DIN 13-1, NBR O-Ring	4,12
148856	129.006-3M	M6	3	11,4	26,2	9	DIN 13-1, NBR O-Ring	4,12
148857	129.006-4M	M6	4	14,7	31,8	9	DIN 13-1, NBR O-Ring	4,12
148858	129.006-6M	M6	6	16,4	34,0	9	DIN 13-1, NBR O-Ring	4,12
148859	129.018-4M	G 1/8	4	14,7	33,3	10	DIN EN ISO 228-1, NBR O-Ring	4,36
148860	129.018-6M	G 1/8	6	16,4	36,4	10	DIN EN ISO 228-1, NBR O-Ring	4,36
148861	130.018-4M	R 1/8	4	14,7	33,3	10	ISO 7-1, Gewindebeschichtung	3,96
148862	130.018-6M	R 1/8	6	16,4	36,2	10	ISO 7-1, Gewindebeschichtung	3,96



www.riegler.shop

HK und Seitenzahl
eingeben (z. B. HK360)

Alle Produktvarianten, Dokumenta-
tion und weitere Informationen
finden Sie in unserem Online-Shop.

Gerade Steckverbindungen, mini

»Blaue Serie« mini

EASY

Gerade Steckverbindung, mini

Artikel Nr.	Typen Nr.	für Schlauch-Außen-Ø mm	L1 mm	Preis €
148863	135.003M	3	19,8	3,41
148864	135.004M	4	25,2	3,63
148865	135.006M	6	26,3	3,95

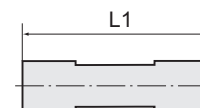

135.004M

Gerade Steckverbindung, reduzierend, mini

Artikel Nr.	Typen Nr.	für Schlauch-Außen-Ø mm	L1 mm	Preis €
148866	136.0403M	4/3	24,9	4,07
148867	136.0604M	6/4	26,1	4,61



136.0403M

Schott-Steckverbindungen, mini

»Blaue Serie« mini

EASY

Schott-Steckverbindung, mini

Artikel Nr.	Typen Nr.	Gewinde	für Schlauch-Außen-Ø mm	L1 mm	SW mm	Preis €
148868	149.008-3M	M8x0,75	3	22,0	10	5,27
148869	149.010-4M	M10x1,0	4	25,2	12	5,74
148870	149.012-3M	M12x1,0	6	26,9	14	6,59

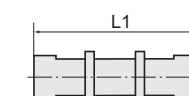

149.012-3M

L-Steckverbindungen, mini

»Blaue Serie« mini

EASY

L-Steckverbindung, mini

Artikel Nr.	Typen Nr.	für Schlauch-Außen-Ø mm	L1 mm	Preis €
148871	137.003M	3	11,4	3,41
148872	137.004M	4	14,6	3,63
148873	137.006M	6	16,2	3,95

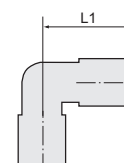

137.004M

L-Schott-Steckverbindungen, mini

»Blaue Serie« mini

EASY

L-Schott-Steckverbindung, mini

Artikel Nr.	Typen Nr.	Gewinde	für Schlauch-Außen-Ø mm	L1 mm	L2 mm	SW mm	Preis €
109089	PWS-83	M8x0,75	3	12,0	21,6	10	6,40
109090	PWS-104	M10x1,0	4	15,7	22,5	12	6,77
109091	PWS-126	M12x1,0	6	16,0	28,8	12	7,62

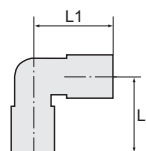

PWS-126

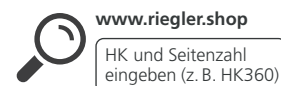

Alle Produktvarianten, Dokumentation und weitere Informationen finden Sie in unserem Online-Shop.

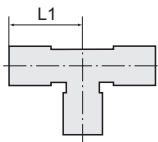

T-Steckverbindungen, mini

»Blaue Serie« mini

EASY



138.004M



138.0604M

T-Steckverbinding, mini

Artikel Nr.	Typen Nr.	für Schlauch-Außen-Ø mm	L1 mm	Preis €
148877	138.003M	3	11,4	4,04
148878	138.004M	4	14,6	4,12
148879	138.006M	6	16,4	4,36

T-Steckverbinding, reduzierend, mini

Artikel Nr.	Typen Nr.	für Schlauch-Außen-Ø mm	L1 mm	Preis €
148880	138.0403M	4/3	14,7	3,44
148881	138.0604M	6/4	16,4	4,28

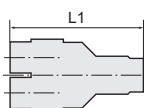

Y-Steckverbindungen, mini

»Blaue Serie« mini

EASY



140.003M



141.0403M

Y-Steckverbinding, mini

Artikel Nr.	Typen Nr.	für Schlauch-Außen-Ø mm	L1 mm	Preis €
148882	140.003M	3	28,8	3,77
148883	140.004M	4	29,2	3,77
148884	140.006M	6	31,8	3,95

Y-Steckverbinding, reduzierend, mini

Artikel Nr.	Typen Nr.	für Schlauch-Außen-Ø mm	L1 mm	Preis €
148885	141.0403M	4/3	29,1	5,56
148886	141.0604M	6/4	31,6	6,50

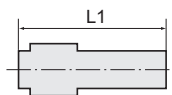

Gerade Steckverbindungen mit Stecknippel, reduzierend, mini

»Blaue Serie« mini

EASY



PSR-43

Gerade Steckverbinding mit Stecknippel, reduzierend, mini

Artikel Nr.	Typen Nr.	Stecknippel mm	für Schlauch-Außen-Ø mm	L1 mm	Werkstoff	Preis €
109102	PSR-43	4	3	28,8	Messing vernickelt	4,42
109103	PSR-64	6	4	32,2	Messing vernickelt	4,14



www.riegler.shop

HK und Seitenzahl
eingeben (z. B. HK360)

Alle Produktvarianten, Dokumenta-
tion und weitere Informationen
finden Sie in unserem Online-Shop.

L-Steckverbindungen mit Stecknippel, mini

»Blaue Serie« mini

EASY

L-Steckverbindung mit Stecknippel, mini

Artikel Nr.	Typen Nr.	Stecknippel mm	für Schlauch-Außen-Ø mm	L1 mm	L2 mm	Preis €
109104	PLS-33	3	3	11,5	26,6	4,42
109105	PLS-44	4	4	14,0	28,5	3,77
109106	PLS-66	6	6	16,3	32,0	4,14

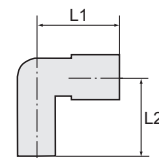

PLS-66

Y-Steckverbindungen mit Stecknippel, mini

»Blaue Serie« mini

EASY

Y-Steckverbindung mit Stecknippel, mini

Artikel Nr.	Typen Nr.	Stecknippel mm	für Schlauch-Außen-Ø mm	L1 mm	Preis €
109107	PYS-3	3	3	38,0	5,85
109108	PYS-4	4	4	43,0	6,50
109109	PYS-6	6	6	46,0	7,07

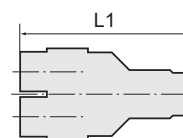

PYS-6

Y-Steckverbindung mit Stecknippel, reduzierend, mini

Artikel Nr.	Typen Nr.	Stecknippel mm	für Schlauch-Außen-Ø mm	L1 mm	Preis €
109110	PYSR-43	4	3	40,5	6,50
109111	PYSR-64	6	4	43,5	6,88



PYSR-64

Drosselrückschlagventile mit Abluftdrosselung, Winkelform, mini

»Blaue Serie« mini

EASY

Drosselrückschlagventil mit Abluftdrosselung, regulierbar mit Rändelschraube, Winkelform, drehbar, Außengewinde metrisch mit O-Ring (NBR), mini

Artikel Nr.	Typen Nr.	Gewinde	für Schlauch-Außen-Ø mm	L1 mm	L2 mm	SW mm	Preis €
135554	283.003-3	M3	3	31,2	16,4	8	11,05
135555	283.003-4	M3	4	31,2	16,7	8	11,05
135556	283.003-6	M3	6	31,2	18,1	8	11,05
135557	283.005-3	M5	3	31,7	16,4	8	11,05
135558	283.005-4	M5	4	31,7	16,7	8	11,05
135559	283.005-6	M5	6	31,7	18,1	8	11,05

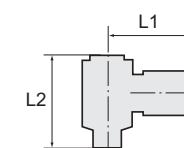
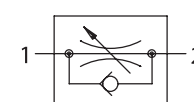

283.003-3

 www.riegler.shop
HK und Seitenzahl eingeben (z. B. HK360)

Alle Produktvarianten, Dokumentation und weitere Informationen finden Sie in unserem Online-Shop.

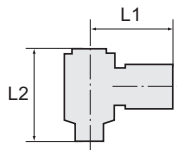
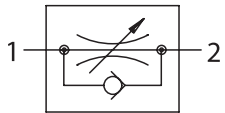

282.003-3

Drosselrückschlagventile mit Zuluftdrosselung, Winkelform, mini

»Blaue Serie« mini

EASY

Drosselrückschlagventil, mit Zuluftdrosselung, regulierbar mit Rändelschraube, Winkelform, drehbar, Außengewinde metrisch mit O-Ring (NBR), mini

Artikel Nr.	Typen Nr.	Gewinde	für Schlauch-Außen-Ø mm	L1 mm	L2 mm	SW mm	Preis €
135548	282.003-3	M3	3	31,2	16,4	8	11,05
135549	282.003-4	M3	4	31,2	16,7	8	11,05
135550	282.003-6	M3	6	31,2	18,1	8	11,05
135551	282.005-3	M5	3	31,7	16,4	8	11,05
135552	282.005-4	M5	4	31,7	16,7	8	11,05
135553	282.005-6	M5	6	31,7	18,1	8	11,05



www.riegler.shop

HK und Seitenzahl
eingeben (z. B. HK360)

Alle Produktvarianten, Dokumen-
tation und weitere Informationen
finden Sie in unserem Online-Shop.

Schnellsteckverbindungen

»Blaue Serie«

Unsere Schnellsteckverbinder-Serie aus Kunststoff bzw. vernickeltem Messing.
Die Teile sind einsetzbar in Verbindung mit Kunststoffschläuchen und Kupferrohren.

Arbeitsdruck	-0,95 - 10 bar
Arbeitsdruck max. kurzzeitig	15 bar *
Temperaturbereich	-20 bis 80 °C
Material	Kunststoff bzw. Messing vernickelt
Lösering	Kunststoff
Medium	Druckluft, neutrale und ungefährliche Gase und Flüssigkeiten *
Empfohlener Schlauch	PU oder PA (Nylon)

* Die Eignungsprüfung für den jeweiligen Anwendungsfall obliegt dem Anwender.

Gerade Steckverschraubungen

»Blaue Serie«

EASY

Gerade Steckverschraubung, Außengewinde zylindrisch mit O-Ring (NBR) und Außensechskant

Artikel Nr.	Typen Nr.	Gewinde	für Schlauch-Außen-Ø mm	L1 mm	Innen-Sechskant mm	SW mm	Preis €
109112	122.005-4	M5	4	20,8	2	10	1,97
109113	122.005-6	M5	6	22,2	2	12	2,05
109114	122.018-4	G 1/8	4	19,3	3	10	1,55
109115	122.018-6	G 1/8	6	20,2	4	12	1,66
109116	122.018-8	G 1/8	8	27,1	5	14	1,95
109117	122.018-10	G 1/8	10	28,9	5	17	2,05
109118	122.018-12	G 1/8	12	31,6	5	21	3,10
109119	122.014-4	G 1/4	4	17,4	3	10	1,86
109120	122.014-6	G 1/4	6	20,9	4	12	1,80
109121	122.014-8	G 1/4	8	23,0	6	14	1,97
109122	122.014-10	G 1/4	10	29,9	6	17	2,45
109123	122.014-12	G 1/4	12	32,6	6	21	3,15
109124	122.038-6	G 3/8	6	19,5	4	12	2,12
109125	122.038-8	G 3/8	8	22,1	6	14	2,12
109126	122.038-10	G 3/8	10	25,9	8	17	2,65
109127	122.038-12	G 3/8	12	28,6	8	21	3,09
135627	122.038-14	G 3/8	14	34,9	8	22	6,00
109128	122.038-16	G 3/8	16	36,1	8	24	4,61
109129	122.012-6	G 1/2	6	22,6	4	12	3,75
109130	122.012-8	G 1/2	8	23,2	6	14	3,82
109131	122.012-10	G 1/2	10	24,5	8	17	3,39
109132	122.012-12	G 1/2	12	31,1	8	21	3,92
135628	122.012-14	G 1/2	14	34,9	10	24	6,61
109133	122.012-16	G 1/2	16	38,1	10	24	4,81

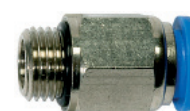
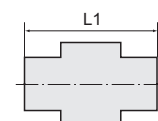

122.014-10

Gerade Steckverschraubung, Außengewinde konisch mit Gewindebeschichtung und Außensechskant

Artikel Nr.	Typen Nr.	Gewinde	für Schlauch-Außen-Ø mm	L1 mm	Innen-Sechskant mm	SW mm	Preis €
109134	123.018-4	R 1/8	4	19,8	3	10	1,55
109135	123.018-6	R 1/8	6	20,7	4	12	1,66
109136	123.018-8	R 1/8	8	27,1	5	14	1,95
109137	123.018-10	R 1/8	10	29,6	5	17	2,21
109138	123.018-12	R 1/8	12	31,6	5	21	3,16
109139	123.014-4	R 1/4	4	17,9	3	14	1,68
109140	123.014-6	R 1/4	6	22,5	4	14	1,80
109141	123.014-8	R 1/4	8	24,6	5	14	1,97
109142	123.014-10	R 1/4	10	30,9	6	17	2,43
109143	123.014-12	R 1/4	12	33,6	6	21	2,78
109144	123.038-6	R 3/8	6	20,1	4	17	1,95
109145	123.038-8	R 3/8	8	24,6	6	17	2,13



123.014-10



Alle Produktvarianten, Dokumentation und weitere Informationen finden Sie in unserem Online-Shop.

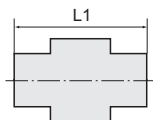

Gerade Steckverschraubungen

»Blaue Serie«

EASY



123.014-10

Gerade Steckverschraubung, Außengewinde konisch mit Gewindebeschichtung und Außensechskant

Artikel Nr.	Typen Nr.	Gewinde	für Schlauch-Außen-Ø mm	L1 mm	Innen-Sechskant mm	SW mm	Preis €
109146	123.038-10	R 3/8	10	26,9	8	17	2,65
109147	123.038-12	R 3/8	12	29,6	8	21	3,09
135629	123.038-14	R 3/8	14	36,9	8	22	4,82
109148	123.038-16	R 3/8	16	38,1	8	24	5,27
109149	123.012-6	R 1/2	6	24,1	4	21	2,91
109150	123.012-8	R 1/2	8	25,6	6	21	2,91
109151	123.012-10	R 1/2	10	25,3	8	21	3,25
109152	123.012-12	R 1/2	12	32,6	8	21	3,96
135630	123.012-14	R 1/2	14	33,9	10	22	6,21
109153	123.012-16	R 1/2	16	35,1	10	24	5,27

Gerade Steckverschraubungen mit rundem Körper

»Blaue Serie«

EASY



207.018-10

Gerade Steckverschraubung mit rundem Körper, Außengewinde zylindrisch mit O-Ring (NBR) und Innensechskant

Artikel Nr.	Typen Nr.	Gewinde	für Schlauch-Außen-Ø mm	L1 mm	Innen-Sechskant mm	Preis €
109154	207.005-4	M5	4	20,8	2	1,23
109155	207.005-6	M5	6	22,4	2	1,80
109156	207.018-4	G 1/8	4	19,3	3	1,26
109157	207.018-6	G 1/8	6	20,2	4	1,36
109158	207.018-8	G 1/8	8	27,0	5	1,72
109159	207.018-10	G 1/8	10	28,9	5	2,08
109160	207.018-12	G 1/8	12	31,6	5	2,91
109161	207.014-4	G 1/4	4	18,0	3	1,67
109162	207.014-6	G 1/4	6	20,9	4	1,71
109163	207.014-8	G 1/4	8	23,0	5	1,73
109164	207.014-10	G 1/4	10	29,9	6	2,23
109165	207.014-12	G 1/4	12	32,6	6	3,35
109166	207.038-6	G 3/8	6	19,5	4	2,05
109167	207.038-8	G 3/8	8	22,1	6	2,05
109168	207.038-10	G 3/8	10	25,9	8	2,44
109169	207.038-12	G 3/8	12	28,6	8	3,35
135631	207.038-14	G 3/8	14	35,0	8	5,85
109170	207.038-16	G 3/8	16	35,1	8	4,92
109171	207.012-8	G 1/2	8	24,1	6	3,58
109172	207.012-10	G 1/2	10	25,3	8	3,58
109173	207.012-12	G 1/2	12	31,1	8	4,02
135632	207.012-14	G 1/2	14	35,0	10	6,90
109174	207.012-16	G 1/2	16	38,1	10	4,92

Gerade Steckverschraubung mit rundem Körper, Außengewinde konisch mit Gewindebeschichtung und Innensechskant

Artikel Nr.	Typen Nr.	Gewinde	für Schlauch-Außen-Ø mm	L1 mm	Innen-Sechskant mm	Preis €
109175	208.018-4	R 1/8	4	19,8	3	1,11
109176	208.018-6	R 1/8	6	20,7	4	1,17
109177	208.018-8	R 1/8	8	27,1	5	1,64



www.riegler.shop

HK und Seitenzahl eingeben (z. B. HK360)

Alle Produktvarianten, Dokumentation und weitere Informationen finden Sie in unserem Online-Shop.

Gerade Steckverschraubungen mit rundem Körper

»Blaue Serie«

EASY

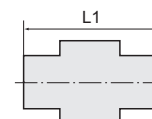

208.018-10

Gerade Steckverschraubung mit rundem Körper, Außengewinde konisch mit Gewindebeschichtung und Innensechskant

Artikel Nr.	Typen Nr.	Gewinde	für Schlauch-Außen-Ø mm	L1 mm	Innen-Sechskant mm	Preis €
109178	208.018-10	R 1/8	10	29,6	5	2,08
109179	208.014-4	R 1/4	4	17,9	3	1,52
109180	208.014-6	R 1/4	6	22,5	4	1,71
109181	208.014-8	R 1/4	8	24,6	5	1,62
109182	208.014-10	R 1/4	10	30,9	6	2,35
109183	208.038-6	R 3/8	6	20,1	4	2,08
109184	208.038-8	R 3/8	8	24,6	6	1,99
109185	208.038-10	R 3/8	10	26,9	8	2,97
109186	208.038-12	R 3/8	12	29,6	8	3,35
135633	208.038-14	R 3/8	14	37,0	8	4,31
109187	208.038-16	R 3/8	16	38,1	8	5,05
109188	208.012-6	R 1/2	6	24,1	4	3,58
109189	208.012-8	R 1/2	8	25,6	6	3,48
109190	208.012-10	R 1/2	10	25,3	8	3,25
109191	208.012-12	R 1/2	12	32,6	8	3,82
135634	208.012-14	R 1/2	14	34,0	10	6,98
109192	208.012-16	R 1/2	16	35,1	10	5,05

Gerade Steckverschraubungen

»Blaue Serie«

EASY

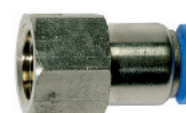
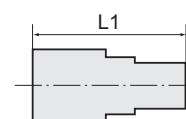

124.014-8

Gerade Steckverschraubung, Innengewinde zylindrisch mit Außensechskant

Artikel Nr.	Typen Nr.	Gewinde	für Schlauch-Außen-Ø mm	L1 mm	SW mm	Preis €
109193	124.005-4	M5	4	21,3	10	1,83
109194	124.005-6	M5	6	22,2	12	1,83
109195	124.018-4	G 1/8	4	23,8	14	2,90
109196	124.018-6	G 1/8	6	25,2	14	3,04
109197	124.018-8	G 1/8	8	27,1	14	3,47
109198	124.018-10	G 1/8	10	28,5	14	4,12
109199	124.014-4	G 1/4	4	26,8	17	1,95
109200	124.014-6	G 1/4	6	28,2	17	3,25
109201	124.014-8	G 1/4	8	30,1	17	3,65
109202	124.014-10	G 1/4	10	32,2	17	4,00
109203	124.014-12	G 1/4	12	34,6	21	4,23
109204	124.038-6	G 3/8	6	29,2	21	2,48
109205	124.038-8	G 3/8	8	31,1	21	3,92
109206	124.038-10	G 3/8	10	33,4	21	4,57
109207	124.038-12	G 3/8	12	35,6	21	4,92
135635	124.038-14	G 3/8	14	37,5	22	8,91
135636	124.038-16	G 3/8	16	38,5	24	9,46
109208	124.012-6	G 1/2	6	31,2	24	4,26
109209	124.012-8	G 1/2	8	33,1	24	4,26
109210	124.012-10	G 1/2	10	35,2	24	4,07
109211	124.012-12	G 1/2	12	37,6	24	6,37
135637	124.012-14	G 1/2	14	39,5	24	10,37
109212	124.012-16	G 1/2	16	39,7	24	14,84



www.riegler.shop

HK und Seitenzahl
eingeben (z. B. HK360)

Alle Produktvarianten, Dokumentation und weitere Informationen finden Sie in unserem Online-Shop.

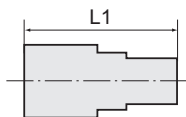

Gerade Schott-Steckverschraubungen

»Blaue Serie«

EASY



151.014-6

Gerade Schott-Steckverschraubung, Innengewinde konisch

Artikel Nr.	Typen Nr.	Schalttafelgewinde	Gewinde	für Schlauch-Außen-Ø mm	L1 mm	SW mm	Preis €
109213	151.018-4	M12x1,0	Rc 1/8	4	23,8	14	2,89
109214	151.018-6	M14x1,0	Rc 1/8	6	27,0	17	4,17
109215	151.018-8	M16x1,0	Rc 1/8	8	32,1	19	5,37
109216	151.014-6	M14x1,0	Rc 1/4	6	30,0	17	4,82
109217	151.014-8	M16x1,0	Rc 1/4	8	35,1	19	6,17
109218	151.014-10	M20x1,0	Rc 1/4	10	36,0	24	8,45
109219	151.014-12	M22x1,0	Rc 1/4	12	38,1	24	9,05
109220	151.038-10	M20x1,0	Rc 3/8	10	37,0	24	8,81
109221	151.038-12	M22x1,0	Rc 3/8	12	39,1	24	9,05
109222	151.012-12	M22x1,0	Rc 1/2	12	41,1	24	10,27

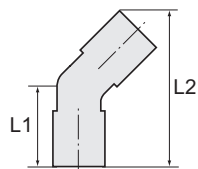

Steckverschraubungen 45°

»Blaue Serie«

EASY



167.014-6

Steckverschraubung 45°, drehbar, Außengewinde zylindrisch mit O-Ring (NBR)

Artikel Nr.	Typen Nr.	Gewinde	für Schlauch-Außen-Ø mm	L1 mm	L2 mm	SW mm	Preis €
109223	167.005-4	M5	4	20,2	34,7	10	1,50
109224	167.005-6	M5	6	21,9	36,1	12	1,71
109225	167.018-4	G 1/8	4	23,2	39,0	12	1,81
109226	167.018-6	G 1/8	6	24,4	42,0	14	2,19
109227	167.018-8	G 1/8	8	27,1	47,5	14	2,69
109228	167.018-10	G 1/8	10	29,7	53,1	17	3,41
109229	167.014-4	G 1/4	4	24,7	40,5	12	2,48
109230	167.014-6	G 1/4	6	25,9	43,5	14	2,69
109231	167.014-8	G 1/4	8	28,6	49,0	17	2,69
109232	167.014-10	G 1/4	10	30,7	54,1	17	4,23
109233	167.014-12	G 1/4	12	32,8	60,4	21	5,55
109234	167.038-6	G 3/8	6	26,2	45,0	14	3,26
109235	167.038-8	G 3/8	8	30,1	50,5	20	3,75
109236	167.038-10	G 3/8	10	32,2	55,6	20	4,23
109237	167.038-12	G 3/8	12	33,8	61,4	21	5,55
109238	167.012-6	G 1/2	6	30,9	48,5	14	5,07
109239	167.012-8	G 1/2	8	33,6	54,0	24	5,37
109240	167.012-10	G 1/2	10	35,7	59,1	19	5,55
109241	167.012-12	G 1/2	12	37,3	64,9	24	5,68

Steckverschraubung 45°, drehbar, Außengewinde konisch mit Gewindebeschichtung

Artikel Nr.	Typen Nr.	Gewinde	für Schlauch-Außen-Ø mm	L1 mm	L2 mm	SW mm	Preis €
109242	154.018-4	R 1/8	4	22,7	38,5	10	1,81
109243	154.018-6	R 1/8	6	24,4	42,0	12	2,19
109244	154.018-8	R 1/8	8	27,6	48,0	14	2,69
109245	154.018-10	R 1/8	10	30,2	53,6	17	3,58
109246	154.014-4	R 1/4	4	25,7	41,5	14	2,44
109247	154.014-6	R 1/4	6	26,9	44,5	14	2,69
109248	154.014-8	R 1/4	8	29,6	50,0	14	2,69
109249	154.014-10	R 1/4	10	32,2	55,6	17	4,23
109250	154.014-12	R 1/4	12	35,2	61,9	21	5,55
109251	154.038-6	R 3/8	6	28,4	46,0	17	3,18
109252	154.038-8	R 3/8	8	31,1	51,5	17	3,75



154.014-6



www.riegler.shop

HK und Seitenzahl eingeben (z. B. HK360)

Alle Produktvarianten, Dokumentation und weitere Informationen finden Sie in unserem Online-Shop.

Steckverschraubungen 45°

»Blaue Serie«

EASY

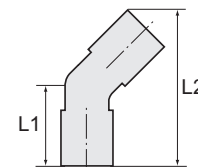

Steckverschraubung 45°, drehbar, Außengewinde konisch mit Gewindebeschichtung

Artikel Nr.	Typen Nr.	Gewinde	für Schlauch-Außen-Ø mm	L1 mm	L2 mm	SW mm	Preis €
109253	154.038-10	R 3/8	10	33,2	56,6	17	4,23
109254	154.038-12	R 3/8	12	36,2	62,9	21	5,55
109255	154.012-6	R 1/2	6	31,9	49,5	21	5,05
109256	154.012-8	R 1/2	8	34,6	55,0	21	5,37
109257	154.012-10	R 1/2	10	36,7	60,1	21	5,55
109258	154.012-12	R 1/2	12	39,2	65,9	21	5,68

L-Steckverschraubungen

»Blaue Serie«

EASY

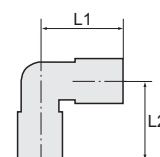

L-Steckverschraubung, drehbar, Außengewinde zylindrisch mit O-Ring (NBR)

Artikel Nr.	Typen Nr.	Gewinde	für Schlauch-Außen-Ø mm	L1 mm	L2 mm	SW mm	Preis €
109259	125.005-4	M5	4	18,8	18,6	8	2,90
109260	125.005-6	M5	6	20,1	19,6	8	2,90
109261	125.018-4	G 1/8	4	18,8	17,5	10	2,37
109262	125.018-6	G 1/8	6	20,0	18,5	10	2,50
109263	125.018-8	G 1/8	8	22,5	22,0	14	2,90
109264	125.018-10	G 1/8	10	26,9	23,3	17	4,46
109265	125.014-4	G 1/4	4	18,8	19,0	10	2,65
109266	125.014-6	G 1/4	6	20,0	20,0	10	2,70
109267	125.014-8	G 1/4	8	22,5	20,5	12	3,04
109268	125.014-10	G 1/4	10	26,9	24,3	17	3,93
109269	125.014-12	G 1/4	12	28,5	25,8	17	4,24
109270	125.038-6	G 3/8	6	20,0	21,1	12	3,35
109271	125.038-8	G 3/8	8	22,5	21,6	12	3,47
109272	125.038-10	G 3/8	10	26,9	22,8	20	4,31
109273	125.038-12	G 3/8	12	28,5	24,3	20	4,85
135638	125.038-14	G 3/8	14	33,3	31,7	20	9,18
109274	125.038-16	G 3/8	16	33,5	32,3	20	7,10
109275	125.012-6	G 1/2	6	20,0	23,5	12	4,91
109276	125.012-8	G 1/2	8	22,5	24,0	14	4,91
109277	125.012-10	G 1/2	10	26,9	25,7	17	5,00
109278	125.012-12	G 1/2	12	28,5	27,2	17	5,02
135639	125.012-14	G 1/2	14	33,3	29,9	24	7,41
109279	125.012-16	G 1/2	16	33,5	29,9	24	7,29



L-Steckverschraubung, drehbar, Außengewinde konisch mit Gewindebeschichtung

Artikel Nr.	Typen Nr.	Gewinde	für Schlauch-Außen-Ø mm	L1 mm	L2 mm	SW mm	Preis €
109280	126.018-4	R 1/8	4	18,8	18,5	10	2,37
109281	126.018-6	R 1/8	6	20,1	19,5	10	2,50
109282	126.018-8	R 1/8	8	22,5	22,9	10	2,90
109283	126.014-4	R 1/4	4	18,8	20,0	14	1,95
109284	126.014-6	R 1/4	6	20,1	21,0	14	2,70
109285	126.014-8	R 1/4	8	22,5	21,5	14	3,02
109286	126.014-10	R 1/4	10	26,9	26,3	17	3,92
109287	126.014-12	R 1/4	12	28,4	27,8	17	4,53
109288	126.038-6	R 3/8	6	20,1	22,5	17	2,29
109289	126.038-8	R 3/8	8	22,5	23,0	17	3,47



Alle Produktvarianten, Dokumentation und weitere Informationen finden Sie in unserem Online-Shop.

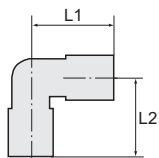

126.038-10

L-Steckverschraubungen

»Blaue Serie«

EASY

L-Steckverschraubung, drehbar, Außengewinde konisch mit Gewindebeschichtung

Artikel Nr.	Typen Nr.	Gewinde	für Schlauch- Außen-Ø mm	L1 mm	L2 mm	SW mm	Preis €
109290	126.038-10	R 3/8	10	26,9	24,8	17	4,31
109291	126.038-12	R 3/8	12	28,4	26,3	17	4,85
135640	126.038-14	R 3/8	14	33,3	33,7	20	7,33
109292	126.038-16	R 3/8	16	33,5	33,7	20	7,43
109293	126.012-6	R 1/2	6	20,1	25,5	21	4,85
109294	126.012-8	R 1/2	8	22,5	26,0	21	4,85
109295	126.012-10	R 1/2	10	26,9	27,8	21	5,00
109296	126.012-12	R 1/2	12	28,4	29,3	21	6,93
135641	126.012-14	R 1/2	14	33,3	36,7	21	8,88
109297	126.012-16	R 1/2	16	33,5	36,7	21	7,43

L-Steckverschraubungen, lang

»Blaue Serie«

EASY



127.018-6

L-Steckverschraubung lang, drehbar, Außengewinde zylindrisch mit O-Ring (NBR)

Artikel Nr.	Typen Nr.	Gewinde	für Schlauch- Außen-Ø mm	L1 mm	L2 mm	SW mm	Preis €
109298	127.005-4	M5	4	18,8	32,5	8	3,25
109299	127.005-6	M5	6	20,0	33,5	8	3,70
109300	127.018-4	G 1/8	4	18,8	30,5	14	3,25
109301	127.018-6	G 1/8	6	20,0	31,5	14	3,56
109302	127.018-8	G 1/8	8	22,5	37,8	14	4,00
109303	127.018-10	G 1/8	10	26,9	45,4	17	5,99
109304	127.018-12	G 1/8	12	28,5	46,9	17	9,44
109305	127.014-4	G 1/4	4	18,8	30,5	17	3,51
109306	127.014-6	G 1/4	6	20,0	31,5	17	3,70
109307	127.014-8	G 1/4	8	22,5	33,8	17	4,07
109308	127.014-10	G 1/4	10	26,9	46,4	17	6,31
109309	127.014-12	G 1/4	12	28,5	47,9	17	8,28
109310	127.038-6	G 3/8	6	20,0	32,6	20	5,15
109311	127.038-8	G 3/8	8	22,5	34,9	20	5,64
109312	127.038-10	G 3/8	10	26,9	43,4	20	7,35
109313	127.038-12	G 3/8	12	28,5	49,9	20	8,28
135642	127.038-14	G 3/8	14	33,3	58,2	20	11,84
109314	127.038-16	G 3/8	16	33,5	58,2	20	12,43
109315	127.012-6	G 1/2	6	20,0	35,0	24	6,62
109316	127.012-8	G 1/2	8	22,5	37,3	24	7,12
109317	127.012-10	G 1/2	10	26,9	45,3	24	9,05
109318	127.012-12	G 1/2	12	28,5	46,8	24	10,72
135643	127.012-14	G 1/2	14	33,3	56,4	24	14,37
109319	127.012-16	G 1/2	16	33,5	54,9	24	13,55

L-Steckverschraubung lang, drehbar, Außengewinde konisch mit Gewindebeschichtung

Artikel Nr.	Typen Nr.	Gewinde	für Schlauch- Außen-Ø mm	L1 mm	L2 mm	SW mm	Preis €
109320	128.018-4	R 1/8	4	18,8	32,5	10	3,25
109321	128.018-6	R 1/8	6	20,0	33,5	10	3,56



www.riegler.shop

HK und Seitenzahl eingeben (z. B. HK360)

Alle Produktvarianten, Dokumentation und weitere Informationen finden Sie in unserem Online-Shop.

L-Steckverschraubungen, lang

»Blaue Serie«

EASY

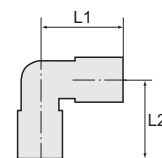

L-Steckverschraubung lang, drehbar, Außengewinde konisch mit Gewindebeschichtung

Artikel Nr.	Typen Nr.	Gewinde	für Schlauch- Außen-Ø mm	L1 mm	L2 mm	SW mm	Preis €
109322	128.018-8	R 1/8	8	22,5	38,5	10	4,00
109323	128.018-10	R 1/8	10	26,9	46,5	17	5,23
109324	128.018-12	R 1/8	12	28,5	48,0	17	8,57
109325	128.014-4	R 1/4	4	18,8	34,0	14	2,29
109326	128.014-6	R 1/4	6	20,0	35,0	14	3,70
109327	128.014-8	R 1/4	8	22,5	37,5	14	4,07
109328	128.014-10	R 1/4	10	26,9	48,5	17	6,34
109329	128.014-12	R 1/4	12	28,5	50,0	17	8,28
109330	128.038-6	R 3/8	6	20,0	36,5	17	3,32
109331	128.038-8	R 3/8	8	22,5	39,0	17	5,64
109332	128.038-10	R 3/8	10	26,9	47,0	17	7,35
109333	128.038-12	R 3/8	12	28,5	48,5	17	8,28
135644	128.038-14	R 3/8	14	33,3	60,2	20	11,78
109334	128.038-16	R 3/8	16	33,5	61,0	20	11,77
109335	128.012-6	R 1/2	6	20,0	39,5	21	5,42
109336	128.012-8	R 1/2	8	22,5	42,0	21	5,42
109337	128.012-10	R 1/2	10	26,9	50,0	21	9,05
109338	128.012-12	R 1/2	12	28,5	51,5	21	10,72
135645	128.012-14	R 1/2	14	33,3	63,2	21	12,41
109339	128.012-16	R 1/2	16	33,5	63,5	21	12,46



128.018-6

L-Steckverschraubungen mit Innengewinde

»Blaue Serie«

EASY

L-Steckverschraubung mit Innengewinde, zylindrisch, drehbar

Artikel Nr.	Typen Nr.	Gewinde	für Schlauch- Außen-Ø mm	L1 mm	L2 mm	SW mm	Preis €
109340	168.005-4	M5	4	17,5	18,5	10	1,78
109341	168.005-6	M5	6	18,7	19,7	12	1,78
109342	168.018-4	G 1/8	4	17,7	23,0	14	2,34
109343	168.018-6	G 1/8	6	18,7	24,4	14	2,34
109344	168.018-8	G 1/8	8	22,5	27,3	14	2,57
109345	168.018-10	G 1/8	10	27,2	27,3	17	3,38
109346	168.014-4	G 1/4	4	17,5	26,0	17	3,11
109347	168.014-6	G 1/4	6	18,7	27,4	17	3,11
109348	168.014-8	G 1/4	8	22,5	30,3	17	3,40
109349	168.014-10	G 1/4	10	27,2	34,3	17	4,17
109350	168.014-12	G 1/4	12	29,3	37,0	21	6,51
109351	168.038-6	G 3/8	6	18,7	28,7	21	4,56
109352	168.038-8	G 3/8	8	22,5	32,0	21	4,62
109353	168.038-10	G 3/8	10	27,2	36,3	21	5,68
109354	168.038-12	G 3/8	12	29,3	38,0	21	6,17
109355	168.038-16	G 3/8	16	32,5	40,5	24	7,74
109356	168.012-6	G 1/2	6	18,7	34,2	24	5,58
109357	168.012-8	G 1/2	8	22,5	34,3	24	5,68
109358	168.012-10	G 1/2	10	27,2	38,8	24	6,86
109359	168.012-12	G 1/2	12	29,3	40,5	24	7,35
109360	168.012-16	G 1/2	16	32,5	43,0	24	7,74



168.014-6



 www.riegler.shop
HK und Seitenzahl eingeben (z. B. HK360)

Alle Produktvarianten, Dokumentation und weitere Informationen finden Sie in unserem Online-Shop.

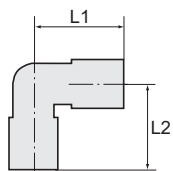

L-Steckverschraubungen mit Innengewinde

»Blaue Serie«

EASY



153.014-6

L-Steckverschraubung mit Innengewinde, konisch, drehbar

Artikel Nr.	Typen Nr.	Gewinde	für Schlauch- Außen-Ø mm	L1 mm	L2 mm	SW mm	Preis €
109361	153.018-4	Rc 1/8	4	17,5	23,0	14	2,34
109362	153.018-6	Rc 1/8	6	19,0	24,4	14	2,34
109363	153.018-8	Rc 1/8	8	22,8	27,3	14	2,57
109364	153.018-10	Rc 1/8	10	27,2	27,3	17	3,46
109365	153.014-4	Rc 1/4	4	17,5	26,0	17	2,77
109366	153.014-6	Rc 1/4	6	19,0	27,4	17	3,11
109367	153.014-8	Rc 1/4	8	22,8	30,3	17	3,40
109368	153.014-10	Rc 1/4	10	27,2	34,3	17	4,17
109369	153.014-12	Rc 1/4	12	29,6	37,0	21	6,51
109370	153.038-6	Rc 3/8	6	19,0	28,7	21	4,29
109371	153.038-8	Rc 3/8	8	22,8	32,0	21	4,62
109372	153.038-10	Rc 3/8	10	27,2	36,3	21	5,68
109373	153.038-12	Rc 3/8	12	29,6	38,0	21	6,17
109374	153.038-16	Rc 3/8	16	32,5	40,5	24	7,57
109375	153.012-8	Rc 1/2	8	22,8	34,3	24	5,68
109376	153.012-10	Rc 1/2	10	27,2	38,8	24	6,86
109377	153.012-12	Rc 1/2	12	29,6	40,5	24	7,35
109378	153.012-16	Rc 1/2	16	32,5	43,0	24	7,76

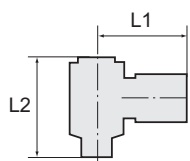

L-Steckverschraubungen mit Innensechskant

»Blaue Serie«

EASY



170.014-6

L-Steckverschraubung mit Innensechskant, drehbar, Außengewinde zylindrisch mit O-Ring (NBR)

Artikel Nr.	Typen Nr.	Gewinde	für Schlauch- Außen-Ø mm	L1 mm	L2 mm	Innen- Sechskant mm	SW mm	Preis €
109391	170.018-4	G 1/8	4	22,5	28,5	4	14	6,24
109392	170.018-6	G 1/8	6	21,5	28,5	4	14	4,14
109393	170.018-8	G 1/8	8	24,5	28,5	4	14	4,23
109394	170.014-6	G 1/4	6	23,5	36,5	6	17	6,24
109395	170.014-8	G 1/4	8	26,5	36,5	6	17	6,24
109396	170.014-10	G 1/4	10	29,9	36,5	6	17	6,86
109397	170.014-12	G 1/4	12	30,8	36,5	6	17	7,06
109398	170.038-8	G 3/8	8	28,5	39,2	8	20	8,68
109399	170.038-10	G 3/8	10	31,9	39,2	8	20	9,16
109400	170.038-12	G 3/8	12	32,8	39,2	8	20	9,37
109401	170.012-12	G 1/2	12	35,4	42,7	8	24	13,48



163.014-6

L-Steckverschraubung mit Innensechskant, drehbar, Außengewinde konisch mit Gewindebeschichtung

Artikel Nr.	Typen Nr.	Gewinde	für Schlauch- Außen-Ø mm	L1 mm	L2 mm	Innen- Sechskant mm	SW mm	Preis €
109379	163.018-4	R 1/8	4	22,5	29,0	4	14	6,24
109380	163.018-6	R 1/8	6	21,5	29,0	4	14	4,14
109381	163.018-8	R 1/8	8	24,5	29,0	4	14	4,23
109382	163.014-4	R 1/4	4	24,5	38,0	4	17	5,68
109383	163.014-6	R 1/4	6	23,5	38,0	6	17	6,24
109384	163.014-8	R 1/4	8	26,5	38,0	6	17	6,24
109385	163.014-10	R 1/4	10	29,9	38,0	6	17	6,86
109386	163.014-12	R 1/4	12	30,8	38,0	6	17	7,06



www.riegler.shop

HK und Seitenzahl eingeben (z. B. HK360)

Alle Produktvarianten, Dokumentation und weitere Informationen finden Sie in unserem Online-Shop.

L-Steckverschraubungen mit Innensechskant

»Blaue Serie«

EASY

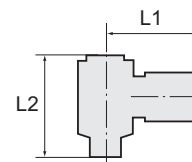

L-Steckverschraubung mit Innensechskant, drehbar, Außengewinde konisch mit Gewindebeschichtung

Artikel Nr.	Typen Nr.	Gewinde	für Schlauch- Außen-Ø mm	L1 mm	L2 mm	Innen- Sechskant mm	SW mm	Preis €
109387	163.038-8	R 3/8	8	28,5	40,7	8	20	8,68
109388	163.038-10	R 3/8	10	31,9	40,7	8	20	9,16
109389	163.038-12	R 3/8	12	32,8	40,7	8	20	9,37
109390	163.012-10	R 1/2	10	34,7	45,2	8	24	13,12

L-Steckverschraubungen mit Außensechskant

»Blaue Serie«

EASY

L-Steckverschraubung mit Außensechskant, drehbar, Außengewinde zylindrisch mit O-Ring (NBR)

Artikel Nr.	Typen Nr.	Gewinde	für Schlauch- Außen-Ø mm	L1 mm	L2 mm	SW mm	Preis €
109402	145.005-4	M5	4	20,0	17,2	8	3,50
109403	145.005-6	M5	6	21,7	17,2	8	3,50
109404	145.018-4	G 1/8	4	22,3	23,5	10	3,41
109405	145.018-6	G 1/8	6	22,9	23,5	10	3,68
109406	145.018-8	G 1/8	8	25,3	23,5	10	4,08
109407	145.018-10	G 1/8	10	30,2	23,5	10	4,15
109408	145.014-4	G 1/4	4	24,0	26,0	14	4,17
109409	145.014-6	G 1/4	6	24,9	26,0	14	3,92
109410	145.014-8	G 1/4	8	28,4	26,0	14	4,74
109411	145.014-10	G 1/4	10	32,0	26,0	14	5,18
109412	145.014-12	G 1/4	12	32,0	26,0	14	5,42
109413	145.038-6	G 3/8	6	26,6	31,7	19	4,92
109414	145.038-8	G 3/8	8	29,3	31,7	19	5,77
109415	145.038-10	G 3/8	10	32,5	31,7	19	7,26
109416	145.038-12	G 3/8	12	35,3	31,7	19	8,07
109417	145.012-6	G 1/2	6	29,6	36,6	24	6,37
109418	145.012-8	G 1/2	8	32,3	36,6	24	6,13
109419	145.012-10	G 1/2	10	35,5	36,6	24	7,51
109420	145.012-12	G 1/2	12	36,3	36,6	24	8,40



145.014-8

T-Steckverschraubungen

»Blaue Serie«

EASY

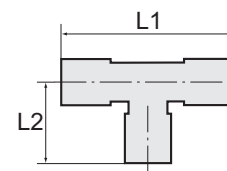

T-Steckverschraubung, drehbar, Außengewinde zylindrisch mit O-Ring (NBR)

Artikel Nr.	Typen Nr.	Gewinde	für Schlauch- Außen-Ø mm	L1 mm	L2 mm	SW mm	Preis €
109471	131.005-4	M5	4	36,0	21,1	8	3,79
109472	131.005-6	M5	6	40,2	22,5	8	4,18
109473	131.018-4	G 1/8	4	36,0	20,0	10	3,65
109474	131.018-6	G 1/8	6	40,0	21,1	10	4,09
109475	131.018-8	G 1/8	8	45,4	25,7	14	5,23
109476	131.014-4	G 1/4	4	36,0	21,5	10	3,25
109477	131.014-6	G 1/4	6	40,0	22,6	10	4,54



131.014-12



www.riegler.shop

HK und Seitenzahl eingeben (z. B. HK360)

Alle Produktvarianten, Dokumentation und weitere Informationen finden Sie in unserem Online-Shop.

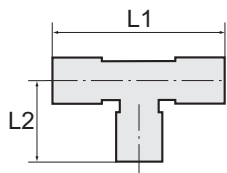

T-Steckverschraubungen

»Blaue Serie«

EASY



131.014-12

T-Steckverschraubung, drehbar, Außengewinde zylindrisch mit O-Ring (NBR)

Artikel Nr.	Typen Nr.	Gewinde	für Schlauch Außen-Ø mm	L1 mm	L2 mm	SW mm	Preis €
109478	131.014-8	G 1/4	8	45,4	24,2	12	5,30
109479	131.014-10	G 1/4	10	53,8	27,6	17	6,70
109480	131.014-12	G 1/4	12	58,6	28,9	17	8,66
109481	131.038-6	G 3/8	6	40,0	21,0	20	3,69
109482	131.038-8	G 3/8	8	45,4	25,3	12	5,54
109483	131.038-10	G 3/8	10	53,8	26,1	20	7,17
109484	131.038-12	G 3/8	12	58,6	27,4	20	8,66
135646	131.038-14	G 3/8	14	63,6	35,2	20	8,82
109485	131.038-16	G 3/8	16	69,0	34,2	20	8,95
109486	131.012-6	G 1/2	6	40,0	26,1	12	5,52
109487	131.012-8	G 1/2	8	45,4	25,5	24	5,52
109488	131.012-10	G 1/2	10	53,8	29,0	17	9,22
109489	131.012-12	G 1/2	12	58,6	30,3	17	10,56
135647	131.012-14	G 1/2	14	63,6	33,4	24	10,51
109490	131.012-16	G 1/2	16	69,0	32,4	24	11,03



132.018-6

T-Steckverschraubung, drehbar, Außengewinde konisch mit Gewindebeschichtung

Artikel Nr.	Typen Nr.	Gewinde	für Schlauch Außen-Ø mm	L1 mm	L2 mm	SW mm	Preis €
109491	132.018-4	R 1/8	4	36,0	24,0	10	3,65
109492	132.018-6	R 1/8	6	40,2	22,0	10	4,09
109493	132.018-8	R 1/8	8	45,4	30,6	10	5,23
109494	132.014-4	R 1/4	4	36,0	25,5	14	3,25
109495	132.014-6	R 1/4	6	40,2	27,0	14	4,54
109496	132.014-8	R 1/4	8	45,4	25,3	14	5,30
109497	132.014-10	R 1/4	10	53,8	35,6	17	6,70
109498	132.014-12	R 1/4	12	58,6	32,0	17	8,68
109499	132.038-6	R 3/8	6	40,2	28,6	17	3,69
109500	132.038-8	R 3/8	8	45,4	30,7	17	5,54
109501	132.038-10	R 3/8	10	53,8	24,1	17	7,17
109502	132.038-12	R 3/8	12	58,6	36,4	17	8,68
135648	132.038-14	R 3/8	14	63,6	37,2	20	9,32
109503	132.038-16	R 3/8	16	69,0	43,2	20	9,92
109504	132.012-6	R 1/2	6	40,2	31,6	21	5,52
109505	132.012-8	R 1/2	8	45,4	33,7	21	5,52
109506	132.012-10	R 1/2	10	53,8	37,1	21	9,19
109507	132.012-12	R 1/2	12	58,6	39,4	21	10,56
135649	132.012-14	R 1/2	14	63,6	40,2	21	10,65
109508	132.012-16	R 1/2	16	69,0	39,2	21	10,75

T-Steckverschraubungen mit Innengewinde

»Blaue Serie«

EASY



148.018-8

T-Steckverschraubung mit Innengewinde, drehbar

Artikel Nr.	Typen Nr.	Gewinde	für Schlauch- Außen-Ø mm	L1 mm	L2 mm	SW mm	Preis €
109509	148.005-4	M5	4	37,6	19,5	10	2,07
109510	148.005-6	M5	6	38,6	22,0	12	2,65
109511	148.018-4	G 1/8	4	37,6	24,0	14	2,52
109512	148.018-6	G 1/8	6	38,6	24,7	14	2,65



www.riegler.shop

HK und Seitenzahl eingeben (z. B. HK360)

Alle Produktvarianten, Dokumentation und weitere Informationen finden Sie in unserem Online-Shop.

T-Steckverschraubungen mit Innengewinde

»Blaue Serie«

EASY

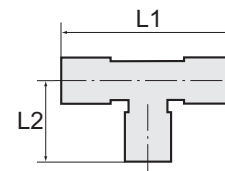

T-Steckverschraubung mit Innengewinde, drehbar							
Artikel Nr.	Typen Nr.	Gewinde	für Schlauch-Außen-Ø mm	L1 mm	L2 mm	SW mm	Preis €
109513	148.018-8	G 1/8	8	44,9	27,3	14	2,99
109514	148.014-4	G 1/4	4	37,6	27,0	17	2,99
109515	148.014-6	G 1/4	6	38,6	28,0	17	3,35
109516	148.014-8	G 1/4	8	44,9	30,3	17	3,67
109517	148.014-10	G 1/4	10	57,0	35,0	17	4,94
109518	148.038-6	G 3/8	6	38,6	29,0	21	4,37
109519	148.038-8	G 3/8	8	44,9	32,0	21	4,94
109520	148.038-10	G 3/8	10	57,0	37,0	21	5,85
109521	148.012-10	G 1/2	10	57,0	39,5	24	7,58

T-Steckverschraubungen, Steckanschlüsse in L-Form

»Blaue Serie«

EASY

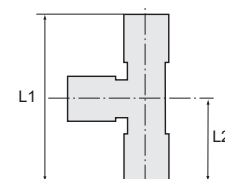

T-Steckverschraubung, Steckanschlüsse in L-Form, drehbar, Außengewinde zylindrisch mit O-Ring (NBR)							
Artikel Nr.	Typen Nr.	Gewinde	für Schlauch Außen-Ø mm	L1 mm	L2 mm	SW mm	Preis €
109522	129.005-4	M5	4	37,2	18,0	8	3,70
109523	129.005-6	M5	6	40,3	20,1	8	3,87
109524	129.018-4	G 1/8	4	36,1	18,0	10	4,09
109525	129.018-6	G 1/8	6	39,1	20,0	10	4,29
109526	129.018-8	G 1/8	8	45,2	22,7	14	5,34
109527	129.018-10	G 1/8	10	51,3	26,9	17	5,06
109528	129.018-12	G 1/8	12	54,9	29,3	17	6,76
109529	129.014-4	G 1/4	4	37,6	18,0	10	3,25
109530	129.014-6	G 1/4	6	40,6	20,0	10	4,60
109531	129.014-8	G 1/4	8	43,7	22,7	12	5,45
109532	129.014-10	G 1/4	10	52,3	26,9	17	6,83
109533	129.014-12	G 1/4	12	55,9	29,3	17	4,92
109534	129.038-6	G 3/8	6	41,7	20,0	12	3,69
109535	129.038-8	G 3/8	8	44,8	22,7	12	5,73
109536	129.038-10	G 3/8	10	50,8	26,9	20	7,34
109537	129.038-12	G 3/8	12	54,4	29,3	20	8,93
135650	129.038-14	G 3/8	14	31,8	64,0	20	9,42
109538	129.038-16	G 3/8	16	66,2	34,5	20	9,93
109539	129.012-6	G 1/2	6	44,1	20,0	12	5,52
109540	129.012-8	G 1/2	8	47,2	22,7	14	5,52
109541	129.012-10	G 1/2	10	53,7	26,9	17	9,40
109542	129.012-12	G 1/2	12	57,3	29,3	17	10,25
135651	129.012-14	G 1/2	14	31,8	62,2	24	10,51
109543	129.012-16	G 1/2	16	64,4	34,5	24	11,24



T-Steckverschraubung, Steckanschlüsse in L-Form, drehbar, Außengewinde konisch mit Gewindebeschichtung							
Artikel Nr.	Typen Nr.	Gewinde	für Schlauch Außen-Ø mm	L1 mm	L2 mm	SW mm	Preis €
109544	130.018-4	R 1/8	4	37,1	18,0	10	3,70
109545	130.018-6	R 1/8	6	40,2	20,1	10	4,29
109546	130.018-8	R 1/8	8	46,1	22,7	10	5,34
109547	130.018-10	R 1/8	10	52,3	26,9	17	5,77
109548	130.014-4	R 1/4	4	38,6	18,0	14	3,25
109549	130.014-6	R 1/4	6	41,7	20,1	14	4,60



www.riegler.shop
 HK und Seitenzahl eingeben (z. B. HK360)

Alle Produktvarianten, Dokumentation und weitere Informationen finden Sie in unserem Online-Shop.

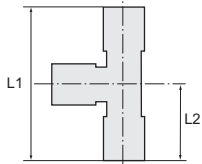

130.014-10

T-Steckverschraubungen, Steckanschlüsse in L-Form

»Blaue Serie«

EASY

T-Steckverschraubung, Steckanschlüsse in L-Form, drehbar, Außengewinde konisch mit Gewindebeschichtung

Artikel Nr.	Typen Nr.	Gewinde	für Schlauch-Außen-Ø mm	L1 mm	L2 mm	SW mm	Preis €
109550	130.014-8	R 1/4	8	44,7	22,7	14	5,45
109551	130.014-10	R 1/4	10	54,3	26,9	17	6,83
109552	130.014-12	R 1/4	12	57,9	29,3	17	4,92
109553	130.038-6	R 3/8	6	43,2	20,1	17	3,69
109554	130.038-8	R 3/8	8	46,2	22,7	17	5,73
109555	130.038-10	R 3/8	10	52,8	26,9	17	7,34
109556	130.038-12	R 3/8	12	56,4	29,3	17	8,93
135652	130.038-14	R 3/8	14	31,8	66,0	20	10,40
109557	130.038-16	R 3/8	16	68,2	34,5	20	10,54
109558	130.012-6	R 1/2	6	46,2	20,1	21	5,52
109559	130.012-8	R 1/2	8	49,2	22,7	21	5,52
109560	130.012-10	R 1/2	10	55,8	26,9	21	9,38
109561	130.012-12	R 1/2	12	59,4	29,3	21	10,25
135653	130.012-14	R 1/2	14	31,8	69,0	21	10,89
109562	130.012-16	R 1/2	16	71,2	34,5	21	11,03

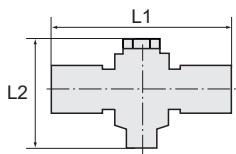

173.014-6



166.014-6

T-Steckverschraubungen mit Innensechskant

»Blaue Serie«

EASY

T-Steckverschraubung mit Innensechskant, drehbar, Außengewinde zylindrisch mit O-Ring (NBR)

Artikel Nr.	Typen Nr.	Gewinde	für Schlauch- Außen-Ø mm	L1 mm	L2 mm	Innen- Sechskant mm	SW mm	Preis €
109563	173.018-4	G 1/8	4	45,0	28,5	4	14	4,23
109564	173.018-6	G 1/8	6	42,6	28,5	4	14	4,46
109565	173.018-8	G 1/8	8	48,5	28,5	4	14	4,64
109566	173.014-6	G 1/4	6	46,7	37,5	6	17	6,53
109567	173.014-8	G 1/4	8	52,5	37,5	6	17	6,72
109568	173.014-10	G 1/4	10	59,6	37,5	6	17	7,67
109569	173.014-12	G 1/4	12	60,7	37,5	6	17	8,07
109570	173.038-8	G 3/8	8	56,3	39,2	8	20	8,62
109571	173.038-10	G 3/8	10	63,5	39,2	8	20	9,57
109572	173.038-12	G 3/8	12	64,9	39,2	8	20	9,57

T-Steckverschraubung mit Innensechskant, drehbar, Außengewinde konisch mit Gewindebeschichtung

Artikel Nr.	Typen Nr.	Gewinde	für Schlauch- Außen-Ø mm	L1 mm	L2 mm	Innen- Sechskant mm	SW mm	Preis €
109573	166.018-4	R 1/8	4	45,0	29,0	4	14	4,23
109574	166.018-6	R 1/8	6	42,6	29,0	4	14	4,46
109575	166.018-8	R 1/8	8	48,5	29,0	4	14	4,64
109576	166.014-6	R 1/4	6	46,7	38,0	6	17	6,53
109577	166.014-8	R 1/4	8	52,5	38,0	6	17	6,72
109578	166.014-10	R 1/4	10	59,6	38,0	6	17	7,67
109579	166.014-12	R 1/4	12	61,2	38,0	6	17	8,07
109580	166.038-8	R 3/8	8	56,3	39,7	8	20	8,62
109581	166.038-10	R 3/8	10	63,5	39,7	8	20	9,57
109582	166.038-12	R 3/8	12	64,9	39,7	8	20	9,57



www.riegler.shop

HK und Seitenzahl
eingeben (z. B. HK360)

Alle Produktvarianten, Dokumen-
tation und weitere Informationen
finden Sie in unserem Online-Shop.

Y-Steckverschraubungen

»Blaue Serie«

EASY

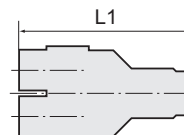

133.014-8

Y-Steckverschraubung, drehbar, Außengewinde zylindrisch mit O-Ring (NBR)							
Artikel Nr.	Typen Nr.	Gewinde	für Schlauch- Außen-Ø mm	L1 mm	SW mm	Preis €	
109583	133.005-4	M5	4	39,5	10	5,06	
109584	133.005-6	M5	6	40,0	12	6,75	
109585	133.018-4	G 1/8	4	42,5	12	4,85	
109586	133.018-6	G 1/8	6	43,5	14	6,58	
109587	133.018-8	G 1/8	8	46,3	14	7,42	
109588	133.018-10	G 1/8	10	55,5	17	7,98	
109589	133.018-12	G 1/8	12	58,4	21	8,31	
109590	133.014-4	G 1/4	4	44,0	12	3,25	
109591	133.014-6	G 1/4	6	45,0	14	6,75	
109592	133.014-8	G 1/4	8	47,8	17	8,00	
109593	133.014-10	G 1/4	10	56,5	17	8,90	
109594	133.014-12	G 1/4	12	59,4	21	4,92	
109595	133.038-6	G 3/8	6	46,5	14	3,69	
109596	133.038-8	G 3/8	8	49,3	17	8,34	
109597	133.038-10	G 3/8	10	58,0	20	9,19	
109598	133.038-12	G 3/8	12	60,4	21	9,55	
109599	133.038-16	G 3/8	16	69,0	24	10,08	
109600	133.012-6	G 1/2	6	49,0	14	5,52	
109601	133.012-8	G 1/2	8	52,8	17	5,52	
109602	133.012-10	G 1/2	10	61,5	19	9,93	
109603	133.012-12	G 1/2	12	63,9	24	9,93	
109604	133.012-16	G 1/2	16	72,5	24	10,80	

Y-Steckverschraubung, drehbar, Außengewinde konisch mit Gewindebeschichtung							
Artikel Nr.	Typen Nr.	Gewinde	für Schlauch- Außen-Ø mm	L1 mm	SW mm	Preis €	
109605	134.018-4	R 1/8	4	42,0	10	4,85	
109606	134.018-6	R 1/8	6	43,5	12	6,58	
109607	134.018-8	R 1/8	8	46,8	14	7,42	
109608	134.018-10	R 1/8	10	56,0	17	7,70	
109609	134.018-12	R 1/8	12	59,8	21	8,02	
109610	134.014-4	R 1/4	4	45,0	14	3,25	
109611	134.014-6	R 1/4	6	46,0	14	6,75	
109612	134.014-8	R 1/4	8	48,8	14	8,00	
109613	134.014-10	R 1/4	10	58,0	17	8,90	
109614	134.014-12	R 1/4	12	61,8	21	4,92	
109615	134.038-6	R 3/8	6	47,5	17	3,69	
109616	134.038-8	R 3/8	8	50,3	17	8,34	
109617	134.038-10	R 3/8	10	59,0	17	9,19	
109618	134.038-12	R 3/8	12	62,8	21	9,55	
109619	134.038-16	R 3/8	16	72,0	24	10,32	
109620	134.012-6	R 1/2	6	51,0	21	5,52	
109621	134.012-8	R 1/2	8	53,8	21	5,52	
109622	134.012-10	R 1/2	10	62,5	21	9,93	
109623	134.012-12	R 1/2	12	65,8	21	9,93	
109624	134.012-16	R 1/2	16	75,0	24	10,80	



134.014-8



 www.riegler.shop
HK und Seitenzahl eingeben (z. B. HK360)

Alle Produktvarianten, Dokumentation und weitere Informationen finden Sie in unserem Online-Shop.

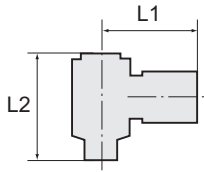

210.014-8



211.014-8

Y-Winkelsteckverschraubungen mit Außensechskant

»Blaue Serie«

EASY

Y-Winkelsteckverschraubung mit Außensechskant, drehbar, Außengewinde zylindrisch mit O-Ring (NBR)

Artikel Nr.	Typen Nr.	Gewinde	für Schlauch-Außen-Ø mm	L1 mm	L2 mm	SW mm	Preis €
109625	210.005-4	M5	4	24,0	22,0	12	4,66
109626	210.018-6	G 1/8	6	24,0	25,0	12	4,93
109627	210.014-8	G 1/4	8	28,5	31,5	14	6,58
135654	210.014-10	G 1/4	10	33,7	31,8	19	7,32
109628	210.038-10	G 3/8	10	33,7	35,9	19	6,58
135655	210.038-12	G 3/8	12	37,5	38,0	24	9,14
109629	210.012-12	G 1/2	12	37,5	43,0	24	11,60

Y-Winkelsteckverschraubung mit Außensechskant, drehbar, Außengewinde konisch mit Gewindebeschichtung

Artikel Nr.	Typen Nr.	Gewinde	für Schlauch-Außen-Ø mm	L1 mm	L2 mm	SW mm	Preis €
109630	211.018-6	R 1/8	6	24,0	25,0	12	4,93
125898	211.018-8	R 1/8	8	25,0	24,0	12	6,71
135656	211.014-6	R 1/4	6	24,0	27,0	14	6,20
109631	211.014-8	R 1/4	8	28,5	28,8	14	6,58
135657	211.014-10	R 1/4	10	33,7	33,8	19	8,65
109632	211.038-10	R 3/8	10	33,7	34,8	19	9,15
135658	211.038-12	R 3/8	12	37,5	39,6	24	10,97
109633	211.012-12	R 1/2	12	37,5	42,1	24	11,60

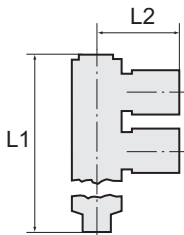

171.014-6



164.014-6

L-Mehrfachverteiler mit Innensechskant

»Blaue Serie«

EASY

L-Mehrfachverteiler mit Innensechskant, 2-fach, drehbar, Außengewinde zylindrisch mit O-Ring (NBR)

Artikel Nr.	Typen Nr.	Gewinde	für Schlauch- Außen-Ø mm	L1 mm	L2 mm	Innen- Sechskant mm	SW mm	Preis €
109643	171.018-4	G 1/8	4	43,8	22,5	4	14	8,45
109644	171.018-6	G 1/8	6	43,8	21,5	4	14	5,68
109645	171.018-8	G 1/8	8	43,8	24,5	4	14	5,68
109646	171.014-4	G 1/4	4	58,0	24,7	6	17	7,93
109647	171.014-6	G 1/4	6	58,0	23,5	6	17	8,16
109648	171.014-8	G 1/4	8	58,0	26,5	6	17	8,68
109649	171.014-10	G 1/4	10	58,0	29,9	6	17	9,27
109650	171.014-12	G 1/4	12	58,0	30,8	6	17	10,27
109651	171.038-4	G 3/8	4	59,5	24,5	8	20	9,04
109652	171.038-6	G 3/8	6	59,5	23,6	8	20	14,76
109653	171.038-8	G 3/8	8	60,7	28,5	8	20	11,79
109654	171.038-10	G 3/8	10	60,7	31,9	8	20	12,70
109655	171.038-12	G 3/8	12	60,7	32,8	8	20	13,10
109656	171.012-8	G 1/2	8	64,2	28,5	8	24	12,41
109657	171.012-10	G 1/2	10	64,2	34,7	8	24	15,82
109658	171.012-12	G 1/2	12	64,2	35,4	8	24	17,29

L-Mehrfachverteiler mit Innensechskant, 2-fach, drehbar, Außengewinde konisch mit Gewindebeschichtung

Artikel Nr.	Typen Nr.	Gewinde	für Schlauch- Außen-Ø mm	L1 mm	L2 mm	Innen- Sechskant mm	SW mm	Preis €
109659	164.018-4	R 1/8	4	44,3	22,5	4	14	8,45
109660	164.018-6	R 1/8	6	44,3	21,5	4	14	5,68
109661	164.018-8	R 1/8	8	44,3	24,5	4	14	5,68



www.riegler.shop

HK und Seitenzahl eingeben (z. B. HK360)

Alle Produktvarianten, Dokumentation und weitere Informationen finden Sie in unserem Online-Shop.

L-Mehrfachverteiler mit Innensechskant

»Blaue Serie«

EASY

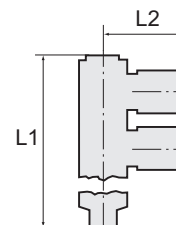

L-Mehrfachverteiler mit Innensechskant, 2-fach, drehbar, Außengewinde konisch mit Gewindebeschichtung

Artikel Nr.	Typen Nr.	Gewinde	für Schlauch- Außen-Ø mm	L1 mm	L2 mm	Innen- Sechskant mm	SW mm	Preis €
109662	164.014-4	R 1/4	4	59,5	24,5	6	17	8,16
109663	164.014-6	R 1/4	6	59,5	23,5	6	17	8,16
109664	164.014-8	R 1/4	8	59,5	26,5	6	17	8,68
109665	164.014-10	R 1/4	10	59,5	29,9	6	17	9,27
109666	164.014-12	R 1/4	12	59,5	30,8	6	17	10,27
109667	164.038-4	R 3/8	4	61,0	24,5	8	17	11,23
109668	164.038-6	R 3/8	6	61,0	23,6	8	17	11,43
109669	164.038-8	R 3/8	8	62,2	28,5	8	20	11,79
109670	164.038-10	R 3/8	10	62,2	31,9	8	20	12,70
109671	164.038-12	R 3/8	12	66,2	32,8	8	20	13,10
109672	164.012-8	R 1/2	8	66,7	28,5	8	24	13,27
109673	164.012-10	R 1/2	10	66,7	34,7	8	24	14,27
109674	164.012-12	R 1/2	12	66,7	35,4	8	24	15,91

L-Mehrfachverteiler mit Innensechskant, 3-fach, drehbar, Außengewinde zylindrisch mit O-Ring (NBR)

Artikel Nr.	Typen Nr.	Gewinde	für Schlauch- Außen-Ø mm	L1 mm	L2 mm	Innen- Sechskant mm	SW mm	Preis €
109675	172.018-4	G 1/8	4	59,1	22,5	4	14	8,68
109676	172.018-6	G 1/8	6	59,1	21,5	4	14	8,02
109677	172.018-8	G 1/8	8	59,1	24,5	4	14	8,16
135690	172.014-4	G 1/4	4	79,5	24,5	6	17	8,55
109678	172.014-6	G 1/4	6	79,5	23,5	6	17	9,05
109679	172.014-8	G 1/4	8	79,5	26,5	6	17	9,72
109680	172.014-10	G 1/4	10	79,5	29,9	6	17	11,61
109681	172.014-12	G 1/4	12	79,5	30,8	6	17	12,37
135691	172.038-4	G 3/8	4	81,0	23,5	8	20	11,16
135692	172.038-6	G 3/8	6	81,0	24,5	8	20	14,83
109682	172.038-8	G 3/8	8	82,2	28,5	8	20	15,81
109683	172.038-10	G 3/8	10	82,2	31,9	8	20	17,79
109684	172.038-12	G 3/8	12	82,2	32,8	8	20	18,46
135693	172.012-8	G 1/2	8	85,7	28,5	8	24	19,16
135694	172.012-10	G 1/2	10	85,7	34,5	8	24	20,38
135695	172.012-12	G 1/2	12	85,7	35,4	8	24	21,32



172.014-6

L-Mehrfachverteiler mit Innensechskant, 3-fach, drehbar, Außengewinde konisch mit Gewindebeschichtung

Artikel Nr.	Typen Nr.	Gewinde	für Schlauch- Außen-Ø mm	L1 mm	L2 mm	Innen- Sechskant mm	SW mm	Preis €
109685	165.018-4	R 1/8	4	59,6	22,5	4	14	8,68
109686	165.018-6	R 1/8	6	59,6	21,5	4	14	8,02
109687	165.018-8	R 1/8	8	59,6	24,5	4	14	8,16
135696	165.014-4	R 1/4	4	79,5	24,5	6	17	8,83
109688	165.014-6	R 1/4	6	81,0	23,5	6	17	9,05
109689	165.014-8	R 1/4	8	81,0	26,5	6	17	9,72
109690	165.014-10	R 1/4	10	81,0	29,9	6	17	11,61
109691	165.014-12	R 1/4	12	81,0	30,8	6	17	12,37
135697	165.038-4	R 3/8	4	81,0	23,5	6	20	15,12
135698	165.038-6	R 3/8	6	81,0	24,5	6	20	15,67
109692	165.038-8	R 3/8	8	83,7	28,5	8	20	15,81
109693	165.038-10	R 3/8	10	83,7	31,9	8	20	17,79
109694	165.038-12	R 3/8	12	83,7	32,8	8	20	18,46
135699	165.012-8	R 1/2	8	85,7	28,5	8	24	17,54
135700	165.012-10	R 1/2	10	85,7	34,5	8	24	18,55
135701	165.012-12	R 1/2	12	85,7	35,4	8	24	20,18



165.014-6



www.riegler.shop

HK und Seitenzahl eingeben (z. B. HK360)

Alle Produktvarianten, Dokumentation und weitere Informationen finden Sie in unserem Online-Shop.

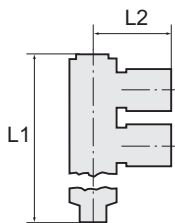

L-Mehrfachverteiler mit Außensechskant

»Blaue Serie«

EASY



214.018-6

L-Mehrfachverteiler mit Außensechskant, 4-fach, drehbar, Außengewinde zylindrisch mit O-Ring (NBR)

Artikel Nr.	Typen Nr.	Gewinde	für Schlauch- Außen-Ø mm	L1 mm	L2 mm	SW mm	Preis €
114594	214.018-4	G 1/8	4	39,0	24,0	14	14,21
109695	214.018-6	G 1/8	6	41,0	24,0	12	14,81
109696	214.018-8	G 1/8	8	44,0	28,5	14	14,81
109697	214.014-6	G 1/4	6	43,0	24,0	14	8,64
109698	214.014-8	G 1/4	8	46,0	28,5	17	8,77
109699	214.014-10	G 1/4	10	55,5	33,7	19	9,55
109700	214.038-10	G 3/8	10	56,5	33,7	19	16,78
109701	214.038-12	G 3/8	12	63,5	37,5	24	16,32
109702	214.012-12	G 1/2	12	65,0	37,5	24	16,78



215.018-6

L-Mehrfachverteiler mit Außensechskant, 4-fach, drehbar, Außengewinde konisch mit Gewindebeschichtung

Artikel Nr.	Typen Nr.	Gewinde	für Schlauch- Außen-Ø mm	L1 mm	L2 mm	SW mm	Preis €
109703	215.018-6	R 1/8	6	38,5	24,0	12	6,76
109704	215.018-8	R 1/8	8	41,6	28,5	14	6,95
109705	215.014-6	R 1/4	6	40,5	24,0	14	8,64
109706	215.014-8	R 1/4	8	43,6	28,5	14	8,77
109707	215.014-10	R 1/4	10	52,8	33,7	19	9,55
109708	215.038-10	R 3/8	10	53,8	33,7	19	16,32
109709	215.038-12	R 3/8	12	61,0	37,5	24	16,78
109710	215.012-12	R 1/2	12	64,0	37,5	24	17,97



225.014-8

L-Mehrfachverteiler mit Außensechskant, 6-fach, drehbar, Außengewinde zylindrisch mit O-Ring (NBR)

Artikel Nr.	Typen Nr.	Gewinde	für Schlauch- Außen-Ø mm	L1 mm	L2 mm	SW mm	Preis €
114595	225.018-4	G 1/8	4	67,8	22,0	14	18,06
109711	225.018-6	G 1/8	6	52,3	24,0	14	18,72
109712	225.018-8	G 1/8	8	59,0	28,5	14	9,08
109713	225.014-6	G 1/4	6	54,5	24,0	17	12,47
109714	225.014-8	G 1/4	8	58,7	28,5	17	12,93
109715	225.014-10	G 1/4	10	71,3	33,7	19	13,70
109716	225.038-10	G 3/8	10	72,0	33,7	19	21,25
109717	225.038-12	G 3/8	12	80,6	37,5	24	22,17
109718	225.012-12	G 1/2	12	81,5	37,5	24	29,25



226.014-8

L-Mehrfachverteiler mit Außensechskant, 6-fach, drehbar, Außengewinde konisch mit Gewindebeschichtung

Artikel Nr.	Typen Nr.	Gewinde	für Schlauch- Außen-Ø mm	L1 mm	L2 mm	SW mm	Preis €
109719	226.018-6	R 1/8	6	52,0	24,0	12	9,08
109720	226.018-8	R 1/8	8	56,5	28,5	14	9,08
109721	226.014-6	R 1/4	6	54,0	24,0	14	12,47
109722	226.014-8	R 1/4	8	58,5	28,5	14	12,93
109723	226.014-10	R 1/4	10	71,5	33,7	19	13,70
109724	226.038-10	R 3/8	10	72,5	33,7	19	21,25
109725	226.038-12	R 3/8	12	72,5	37,5	24	22,17
109726	226.012-12	R 1/2	12	75,5	37,5	24	29,25



www.riegler.shop

HK und Seitenzahl
eingeben (z. B. HK360)

Alle Produktvarianten, Dokumen-
tation und weitere Informationen
finden Sie in unserem Online-Shop.

Gerade Steckverbindungen

»Blaue Serie«

EASY

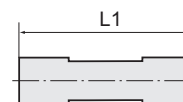

Gerade Steckverbindung					
Artikel Nr.	Typen Nr.	für Schlauch-Außen-Ø mm	L1 mm	Preis €	
109793	135.004	4	33,0	2,65	
109794	135.006	6	34,6	2,83	
109795	135.008	8	38,5	3,04	
109796	135.010	10	47,0	3,92	
109797	135.012	12	48,6	4,64	
109798	135.014	14	48,7	4,88	
152122	135.016-1	16	49,0	5,05	



135.008

Gerade Steckverbindung, reduzierend					
Artikel Nr.	Typen Nr.	für Schlauch-Außen-Ø mm	L1 mm	Preis €	
109800	136.0604	6/4	31,0	2,70	
109801	136.0804	8/4	36,5	2,83	
109802	136.0806	8/6	34,5	3,02	
109803	136.1006	10/6	40,2	3,40	
109804	136.1008	10/8	39,4	3,92	
109805	136.1208	12/8	45,0	4,07	
109806	136.1210	12/10	44,2	4,12	
109807	136.1612	16/12	49,6	7,18	



136.0806

Gerade Schott-Steckverbindungen

»Blaue Serie«

EASY

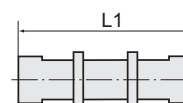

Gerade Schott-Steckverbindung						
Artikel Nr.	Typen Nr.	Schalttafelgewinde	für Schlauch-Außen-Ø mm	L1 mm	SW mm	Preis €
109808	149.004	M12x1,0	4	31,1	14	3,19
109809	149.006	M14x1,0	6	33,4	17	3,19
109810	149.008	M16x1,0	8	37,7	19	3,69
109811	149.010	M20x1,0	10	41,8	24	4,85
109812	149.012	M22x1,0	12	46,7	27	5,42
109813	149.016	M27x1,0	16	51,2	32	12,61



149.006

Gerade Schott-Steckverbindungen aus Kunststoff

»Blaue Serie«

EASY



Gerade Schott-Steckverbindungen aus Kunststoff						
Artikel Nr.	Typen Nr.	Schalttafelgewinde	für Schlauch-Außen-Ø mm	L1 mm	SW mm	Preis €
135757	149.004-K	M12x1,0	4	32,0	14	3,07
135758	149.006-K	M14x1,25	6	33,0	17	3,58
135759	149.008-K	M16x1,5	8	37,5	19	4,12
135760	149.010-K	M20x1,5	10	45,0	24	5,43
135761	149.012-K	M24x2,0	12	47,0	27	7,10



149.010-K



www.riegler.shop

HK und Seitenzahl eingeben (z. B. HK360)

Alle Produktvarianten, Dokumentation und weitere Informationen finden Sie in unserem Online-Shop.

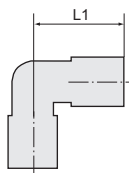

L-Steckverbindungen

»Blaue Serie«

EASY



137.008

L-Steckverbinding

Artikel Nr.	Typen Nr.	für Schlauch-Außen-Ø mm	L1 mm	Preis €
109814	137.004	4	17,5	2,65
109815	137.006	6	18,7	2,90
109816	137.008	8	22,4	3,09
109817	137.010	10	27,2	4,18
109818	137.012	12	28,9	5,23
109819	137.014	14	29,8	5,60
109820	137.016	16	30,8	5,98

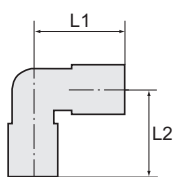

L-Schott-Steckverbindungen

»Blaue Serie«

EASY



152.006

L-Schott-Steckverbinding

Artikel Nr.	Typen Nr.	Schalttafel- gewinde	für Schlauch-Außen-Ø mm	L1 mm	L2 mm	SW mm	Preis €
109821	152.004	M12x1,0	4	17,5	31,3	14	3,43
109822	152.006	M14x1,0	6	18,7	37,9	17	3,93
109823	152.008	M16x1,0	8	22,5	43,6	19	4,62
109824	152.010	M20x1,0	10	27,2	51,2	24	7,33
109825	152.012	M22x1,0	12	29,3	56,1	27	10,69
109826	152.016	M27x1,0	16	32,5	62,6	30	13,92

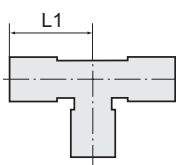

T-Steckverbindungen

»Blaue Serie«

EASY



138.008

T-Steckverbinding

Artikel Nr.	Typen Nr.	für Schlauch-Außen-Ø mm	L1 mm	Preis €
109827	138.004	4	18,5	3,56
109828	138.006	6	19,0	3,79
109829	138.008	8	22,5	4,44
109830	138.010	10	27,9	6,37
109831	138.012	12	29,3	7,05
109832	138.014	14	31,0	7,56
109833	138.016	16	32,5	8,24



138.0604

T-Steckverbinding, reduzierend

Artikel Nr.	Typen Nr.	für Schlauch-Außen-Ø mm	L1 mm	Preis €
109835	138.0604	2x6 / 1x4	19,0	3,67
109837	138.0804	2x8 / 1x4	22,0	4,16
109838	138.0806	2x8 / 1x6	22,5	3,67
109840	138.1006	2x10 / 1x6	27,1	5,45
109841	138.1008	2x10 / 1x8	27,9	4,17
109843	138.1208	2x12 / 1x8	28,5	4,85



www.riegler.shop

HK und Seitenzahl
eingeben (z. B. HK360)

Alle Produktvarianten, Dokumen-
tation und weitere Informationen
finden Sie in unserem Online-Shop.

T-Steckverbindungen

»Blaue Serie«

EASY

T-Steckverbindung, reduzierend					
Artikel Nr.	Typen Nr.	für Schlauch-Außen-Ø mm	L1 mm	Preis €	
109844	138.1210	2x12 / 1x10	29,3	4,85	
109845	138.1612	2x16 / 1x12	31,8	13,29	

T-Steckverbindung, zwei reduzierte Abgänge seitlich					
Artikel Nr.	Typen Nr.	für Schlauch-Außen-Ø mm	L1 mm	Preis €	
109834	138.0406	2x4 / 1x6	19,0	1,95	
109836	138.0608	2x6 / 1x8	22,0	2,19	
109839	138.0810	2x8 / 1x10	27,5	2,99	
109842	138.1012	2x10 / 1x12	28,9	3,81	
135762	138.1216	2x12 / 1x16	31,8	7,13	

T-Steckverbindung, ein reduzierender Anschluss seitlich und in der Mitte					
Artikel Nr.	Typen Nr.	für Schlauch-Außen-Ø mm	L1 mm	Preis €	
109846	288.0406	4 / 4 / 6	19,0	3,29	

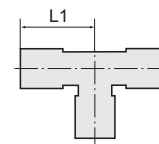

138.0406



288.0406

Y-Steckverbindungen

»Blaue Serie«

EASY

Y-Steckverbindung					
Artikel Nr.	Typen Nr.	für Schlauch-Außen-Ø mm	L1 mm	Preis €	
109847	140.004	4	35,5	3,65	
109848	140.006	6	36,5	4,44	
109849	140.008	8	39,8	5,34	
109850	140.010	10	48,9	6,12	
109851	140.012	12	52,6	7,34	
109852	140.014	14	54,6	7,87	
109853	140.016	16	56,6	8,24	

Y-Steckverbindung, reduzierend					
Artikel Nr.	Typen Nr.	für Schlauch-Außen-Ø mm	L1 mm	Preis €	
109854	141.006	1x6 / 2x4	36,5	4,29	
109855	141.0804	1x8 / 2x4	42,0	4,46	
109856	141.008	1x8 / 2x6	39,8	5,02	
109857	141.1006	1x10 / 2x6	43,8	5,19	
109858	141.010	1x10 / 2x8	48,9	5,84	
109859	141.1208	1x12 / 2x8	52,0	6,16	
109860	141.012	1x12 / 2x10	52,6	6,58	
135763	141.1612	1x16 / 2x12	56,3	9,29	

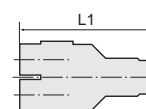

140.008



141.008



www.riegler.shop

HK und Seitenzahl
eingeben (z. B. HK360)

Alle Produktvarianten, Dokumentation und weitere Informationen finden Sie in unserem Online-Shop.

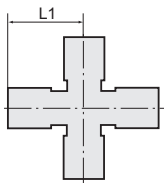

139.008

X-Steckverbindungen

»Blaue Serie«

EASY

X-Steckverbindung

Artikel Nr.	Typen Nr.	für Schlauch-Außen-Ø mm	L1 mm	Preis €
109861	139.004	4	17,5	5,73
109862	139.006	6	19,0	6,47
109863	139.008	8	22,8	6,54
109864	139.010	10	27,9	7,51
109865	139.012	12	29,3	9,31

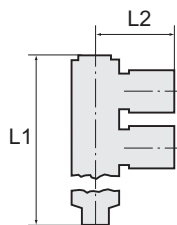

146.0806



162.006

T-Mehrfachverteiler mit Steckanschluss

»Blaue Serie«

EASY

T-Mehrfachverteiler mit Steckanschluss, 3 reduzierende Abgänge

Artikel Nr.	Typen Nr.	für Schlauch-Außen-Ø mm	L1 mm	L2 mm	Preis €
109866	146.0604	2x6 / 3x4	57,0	19,0	5,84
109867	146.0804	2x8 / 3x4	62,0	20,0	8,00
109868	146.0806	2x8 / 3x6	62,0	20,0	8,25
109869	146.1006	2x10 / 3x6	81,8	23,5	9,40
109870	146.1008	2x10 / 3x8	81,8	23,5	9,55

T-Mehrfachverteiler mit Steckanschluss

Artikel Nr.	Typen Nr.	für Schlauch-Außen-Ø mm	L1 mm	L2 mm	Preis €
109871	162.004	5x4	57,0	19,0	2,70
109872	162.006	5x6	61,0	20,3	3,26
109873	162.008	5x8	81,6	24,0	3,75

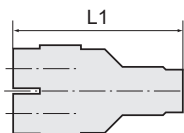

218.006-4

Mehrfachverteiler mit Steckanschluss

»Blaue Serie«

EASY

Mehrfachverteiler mit Steckanschluss, 4-fach

Artikel Nr.	Typen Nr.	für Schlauch-Außen-Ø mm	L1 mm	Preis €
109874	218.006-4	6 / 4x4	36,0	5,84
109875	218.008-6	8 / 4x6	39,8	6,52



www.riegler.shop

HK und Seitenzahl
eingeben (z. B. HK360)

Alle Produktvarianten, Dokumen-
tation und weitere Informationen
finden Sie in unserem Online-Shop.

Gerade Steckverbindungen mit Stecknippel, reduzierend

»Blaue Serie«

EASY

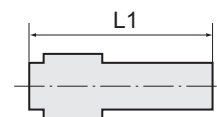

Gerade Steckverbindung mit Stecknippel, reduzierend						
Artikel Nr.	Typen Nr.	Stecknippel mm	für Schlauch-Außen-Ø mm	L1 mm	Material	Preis €
109876	143.0406	6	4	39,5	Kunststoff/MS vernickelt	2,70
109877	143.0408	8	4	41,5	Kunststoff/MS vernickelt	2,86
109878	143.0608	8	6	41,5	Kunststoff/MS vernickelt	3,02
109879	143.0610	10	6	46,5	Kunststoff/MS vernickelt	3,68
109880	143.0612	12	6	40,5	MS vernickelt	2,72
109881	143.0810	10	8	46,8	Kunststoff/MS vernickelt	3,92
109882	143.0812	12	8	46,8	Kunststoff/MS vernickelt	4,00
109883	143.1012	12	10	52,2	Kunststoff/MS vernickelt	4,09



143.0608



143.0612

L-Steckverbindungen mit Stecknippel

»Blaue Serie«

EASY

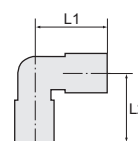

L-Steckverbindung mit Stecknippel						
Artikel Nr.	Typen Nr.	Stecknippel mm	für Schlauch-Außen-Ø mm	L1 mm	L2 mm	Preis €
125725	157.0404-K	4	4	18,5	31,0	1,88
125727	157.0606-K	6	6	18,7	34,2	2,29
125729	157.0808-K	8	8	22,7	39,7	3,06
125731	157.1010-K	10	10	27,7	45,2	4,93
135768	157.1212-K	12	12	29,5	49,0	6,31
125733	157.1616-K	16	16	32,5	55,0	7,45



157.1010-K

L-Steckverbindung mit Stecknippel, reduzierend						
Artikel Nr.	Typen Nr.	Stecknippel mm	für Schlauch-Außen-Ø mm	L1 mm	L2 mm	Preis €
125726	157.0604-K	6	4	18,5	33,0	3,72
125728	157.0806-K	8	6	18,7	36,7	3,86
135769	157.1006-K	10	6	18,7	38,2	5,83
125730	157.1008-K	10	8	22,7	41,2	5,52
135770	157.1208-K	12	8	22,7	43,2	5,79
125738	157.1210-K	12	10	27,7	47,2	5,66
135771	157.1612-K	16	12	29,5	52,0	12,12



157.1006-K

Y-Steckverbindungen mit Stecknippel

»Blaue Serie«

EASY

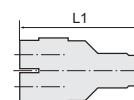

Y-Steckverbindung mit Stecknippel					
Artikel Nr.	Typen Nr.	Stecknippel mm	für Schlauch-Außen-Ø mm	L1 mm	Preis €
125719	142.004-K	4	4	47,5	6,75
125720	142.006-K	6	6	51,5	7,57
125721	142.008-K	8	8	55,5	8,66
125722	142.010-K	10	10	66,5	9,46
125723	142.012-K	12	12	72,0	12,36
135772	142.016-K	16	16	82,0	18,59



142.006-K



Alle Produktvarianten, Dokumentation und weitere Informationen finden Sie in unserem Online-Shop.

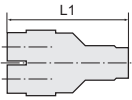

Y-Steckverbindungen mit Stecknippel

»Blaue Serie«

EASY



158.0604-K

Y-Steckverbinding mit Stecknippel, reduzierend

Artikel Nr.	Typen Nr.	Stecknippel mm	für Schlauch-Außen-Ø mm	L1 mm	Preis €
125734	158.0604-K	6	4	49,5	2,68
125735	158.0806-K	8	6	54,0	3,31
135773	158.1006-K	10	6	57,0	4,26
125736	158.1008-K	10	8	57,0	5,25
135774	158.1208-K	12	8	68,5	6,14
125737	158.1210-K	12	10	68,5	6,86
135775	158.1610-K	16	12	82,0	10,62

Sortimentsbox Schnellsteckverbindungen

»Blaue Serie«

EASY

Handliche, robuste und qualitativ hochwertige Kunststoff-Sortimentsbox mit den gängigsten Teilen unserer Schnellsteckverbindungen »Blaue Serie«.

Insgesamt 31 verschiedene Sorten von Kleinteilen sind in 24 Kunststoffboxen übersichtlich präsentiert. Die Einsätze können herausgenommen und in der Box selbst individuell platziert werden. Alle Einsätze sind mit den Artikelnummern der beinhalteten Teile beschriftet.

Bestückung:

- 40 gerade Steckverschraubungen
G 1/8-4 • G 1/8-6 • G 1/4-6 • G 1/4-8 • G 3/8-8
- 30 drehbare L-Steckverschraubungen
G 1/8-4 • G 1/8-6 • G 1/4-6 • G 1/4-8 • G 3/8-8
- 25 gerade Steckverbindungen 4, 6, 8 mm
- 15 gerade Steckverbindungen, reduzierend 6/4 • 8/6 • 10/8
- 10 L-Steckverbindungen 6, 8 mm
- 20 T-Verbinder 4, 6, 8 mm
- 9 gerade Steckverbindungen mit Stecknippel, reduzierend 6/8 • 6/10 • 8/10
- 10 Verschlussstecker 6, 8 mm
- 10 Muffen G 1/8 • G 1/4 • G 3/8
- 1 PTFE-Dichtband
- 1 Schlauchabschneider



PIB 100

Sortimentsbox Schnellsteckverbindungen

Artikel Nr.	Typen Nr.	Beschreibung	Preis €
109907	PIB 100	Sortimentsbox Schnellsteckverbindungen »Blaue Serie«	409,47

- ➔ Sortimentsbox Schnellverschlusskupplungen NW 7,2 finden Sie auf Seite 496
- ➔ Sortimentsbox Schnellsteckverbindungen Serie »click-clock« finden Sie auf Seite 648
- ➔ Sortimentsboxen Messingdrehteile finden Sie auf Seite 712
- ➔ Sortimentsboxen Schlauchklemmen finden Sie auf Seite 884



www.riegler.shop

HK und Seitenzahl eingeben (z. B. HK360)

Alle Produktvarianten, Dokumentation und weitere Informationen finden Sie in unserem Online-Shop.

Sortimentsbox Schnellsteckverbindungen

»Blaue Serie« reduzierte Bestückung

EASY

Handliche Kunststoff-Sortimentsbox mit reduzierter Bestückung, beinhaltet die gängigsten Artikel unserer Schnellsteckverbindungen »Blaue Serie«

Bestückung:

- 30 gerade Steckverschraubungen G 1/8-6 • G 1/4-6
- 27 L-Steckverschraubungen G 1/8-6 • G 1/4-6 • G 1/4-8
- 20 Gerade Steckverbindungen 6, 8 mm
- 13 L-Steckverbindungen 8, 10 mm
- 18 Y-Steckverbindungen 4, 6 mm
- 10 T-Steckverbindungen 4 mm

Sortimentsbox Schnellsteckverbindungen

Artikel Nr.	Typen Nr.	Beschreibung	Preis €
131536	PIBR 100	Sortimentsbox »Blaue Serie« mit reduzierter Bestückung	309,36

- ➔ Sortimentsbox Schnellverschlusskupplungen NW 7,2 finden Sie auf Seite 648
- ➔ Sortimentsbox Schnellsteckverbindungen Serie »click-clock« finden Sie auf Seite 496
- ➔ Sortimentsboxen Messingdrehteile finden Sie auf Seite 712
- ➔ Sortimentsboxen Schlauchklemmen finden Sie auf Seite 884



PIBR 100

Stecknippel

»Blaue Serie«

EASY

Stecknippel

Artikel Nr.	Typen Nr.	Stecknippel mm	L1 mm	Material	Preis €
109914	178.004	4	36,0	Kunststoff	1,47
109915	178.006	6	38,0	Kunststoff	1,66
109916	178.008	8	38,0	Kunststoff	1,86
109917	178.010	10	40,2	Kunststoff	2,34
109918	178.012	12	44,0	Kunststoff	2,39
135803	178.016	16	56,0	Kunststoff	3,45

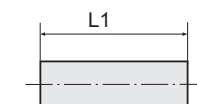

178.008

Stecknippel, reduzierend

Artikel Nr.	Typen Nr.	Stecknippel mm	L1 mm	Material	Preis €
109919	179.0604	6/4	37,5	Kunststoff	1,72
109920	179.0804	8/4	40,5	Kunststoff	1,84
109921	179.0806	8/6	42,5	Kunststoff	1,99
109922	179.1006	10/6	44,5	Kunststoff	2,41
109923	179.1008	10/8	47,0	Kunststoff	2,50
109924	179.1208	12/8	49,5	Kunststoff	2,69
109925	179.1210	12/10	51,0	Kunststoff	2,97
135804	179.1612	16/12	54,0	MS vernickelt	5,72



179.0604



179.1612



- ➔ Nur für den Einsatz in Kombination mit Schnellsteckverbindungen der »Blauen Serie« empfohlen. Die Eignungsprüfung für den Einsatz mit anderen Serien obliegt dem Anwender.



www.riegler.shop

HK und Seitenzahl eingeben (z. B. HK360)

Alle Produktvarianten, Dokumentation und weitere Informationen finden Sie in unserem Online-Shop.

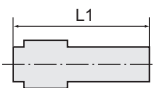

Verschlussstecker

»Blaue Serie«

EASY



144.008

Verschlussstecker

Artikel Nr.	Typen Nr.	Stecknippel mm	L1 mm	Preis €
109926	144.004	4	30,2	0,97
109927	144.006	6	33,6	0,97
109928	144.008	8	36,6	1,07
109929	144.010	10	40,1	1,26
109930	144.012	12	43,5	1,40
135835	144.016	16	49,0	4,66

➔ Nur für den Einsatz in Kombination mit Schnellsteckverbindungen der »Blauen Serie« empfohlen.
Die Eignungsprüfung für den Einsatz mit anderen Serien obliegt dem Anwender.

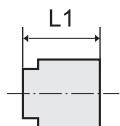

Verschlusskappen

»Blaue Serie«

EASY



184.016

Verschlusskappe

Artikel Nr.	Typen Nr.	für Schlauch-Außen-Ø mm	L1 mm	Preis €
109931	184.003	3	16,0	1,52
109932	184.004	4	16,0	1,66
109933	184.006	6	20,0	1,89
109934	184.008	8	21,0	2,12
109935	184.010	10	22,0	2,52
109936	184.012	12	23,0	2,78
109937	184.016	16	25,0	4,99

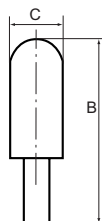

Schalldämpfer mit Stecknippel

»Blaue Serie«

EASY



566.010

Schalldämpfer mit Stecknippel

Artikel Nr.	Typen Nr.	Stecknippel mm	L1 mm	Preis €
109938	566.006	6	46,5	4,02
109939	566.008	8	45,0	4,53
109940	566.010	10	58,0	6,49
109941	566.012	12	81,5	7,85

➔ Nur für den Einsatz in Kombination mit Schnellsteckverbindungen der »Blauen Serie« empfohlen.
Die Eignungsprüfung für den Einsatz mit anderen Serien obliegt dem Anwender.



www.riegler.shop

HK und Seitenzahl
eingeben (z. B. HK360)

Alle Produktvarianten, Dokumenta-
tion und weitere Informationen
finden Sie in unserem Online-Shop.

Einpresspatronen

»Blaue Serie«

EASY

Einpresspatrone - nur in Kunststoff einpressbar

Artikel Nr.	Typen Nr.	für Schlauch-Außen-Ø mm	L1 mm	Preis €
109942	224.04	4	11,3	0,64
109943	224.06	6	11,9	1,03
109944	224.08	8	13,7	1,18
109945	224.10	10	15,2	1,52
109946	224.12	12	17,6	1,81

→ Nur für den Einsatz in Kombination mit Schnellsteckverbindungen der »Blauen Serie« empfohlen.
Die Eignungsprüfung für den Einsatz mit anderen Serien obliegt dem Anwender.

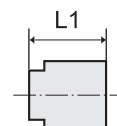

224.06

Drosselrückschlagventile mit Außengewinde und Steckanschluss, gerade Form

»Blaue Serie«

EASY

Drosselrückschlagventil mit zylindrischem Außengewinde und Steckanschluss, gerade Form, Drosselung von Schlauch zu Gewinde

Artikel Nr.	Typen Nr.	Gewinde	für Schlauch-Außen-Ø mm	L1 mm	L2 mm	SW mm	Preis €
109947	183.018-4	G 1/8	4	46,5	28,9 - 31,2	12	10,54
109948	183.018-6	G 1/8	6	53,7	41,1 - 46,8	14	11,53
109949	183.018-8	G 1/8	8	58,1	41,7 - 47,4	14	14,21
109950	183.014-6	G 1/4	6	55,1	40,8 - 47,0	14	13,23
109951	183.014-8	G 1/4	8	59,6	44,8 - 50,8	17	14,88
109952	183.014-10	G 1/4	10	70,3	47,4 - 54,0	17	22,30
109953	183.014-12	G 1/4	12	80,6	50,3 - 55,3	21	25,37
109954	183.038-8	G 3/8	8	61,0	44,3 - 50,4	17	16,87
109955	183.038-10	G 3/8	10	71,6	48,5 - 55,3	20	22,30
109956	183.038-12	G 3/8	12	81,3	51,8 - 57,1	21	25,37
109957	183.012-10	G 1/2	10	76,0	48,3 - 54,5	19	24,81
109958	183.012-12	G 1/2	12	85,9	51,5 - 56,8	24	27,09

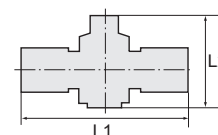
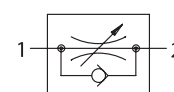

183.014-6

Drosselrückschlagventil mit konischem Außengewinde und Steckanschluss, gerade Form, Drosselung von Schlauch zu Gewinde

Artikel Nr.	Typen Nr.	Gewinde	für Schlauch-Außen-Ø mm	L1 mm	L2 mm	SW mm	Preis €
109959	182.018-4	R 1/8	4	45,9	26,9 - 29,0	10	8,45
109960	182.018-6	R 1/8	6	53,6	37,8 - 43,0	12	10,41
109961	182.018-8	R 1/8	8	58,4	41,5 - 47,2	14	13,04
109962	182.014-6	R 1/4	6	56,2	38,0 - 43,6	14	11,43
109963	182.014-8	R 1/4	8	60,6	41,1 - 47,1	14	13,04
109964	182.014-10	R 1/4	10	71,4	47,6 - 55,2	17	21,39
109965	182.014-12	R 1/4	12	82,3	51,8 - 55,6	21	22,04
109966	182.038-8	R 3/8	8	62,1	41,9 - 47,2	17	14,60
109967	182.038-10	R 3/8	10	71,8	48,3 - 54,9	17	21,39
109968	182.038-12	R 3/8	12	83,0	51,2 - 55,9	21	22,04
109969	182.012-10	R 1/2	10	75,4	48,0 - 54,6	21	21,39
109970	182.012-12	R 1/2	12	86,2	52,0 - 56,6	21	22,85



182.014-6



www.riegler.shop

HK und Seitenzahl eingeben (z. B. HK360)

Alle Produktvarianten, Dokumentation und weitere Informationen finden Sie in unserem Online-Shop.

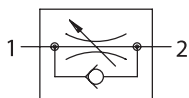

Drosselrückschlagventile mit Außengewinde und Steckanschluss, gerade Form

»Blaue Serie«

EASY

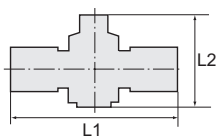

Drosselrückschlagventil mit zylindrischem Außengewinde und Steckanschluss, gerade Form, Drosselung von Gewinde zu Schlauch



286.014-6

Artikel Nr.	Typen Nr.	Gewinde	für Schlauch- Außen-Ø mm	L1 mm	L2 mm	SW mm	Preis €
135811	286.018-4	G 1/8	4	46,5	28,0 - 31,0	12	10,54
135812	286.018-6	G 1/8	6	54,1	40,7 - 47,5	14	11,53
135813	286.018-8	G 1/8	8	58,5	44,1 - 51,8	14	14,21
135814	286.014-6	G 1/4	6	55,6	40,7 - 47,5	14	13,23
135815	286.014-8	G 1/4	8	60,0	44,1 - 51,8	17	14,88
135816	286.014-10	G 1/4	10	69,9	47,7 - 55,3	17	22,30
135817	286.014-12	G 1/4	12	80,4	52,0 - 58,0	21	25,37
135818	286.038-8	G 3/8	8	61,5	44,1 - 51,8	17	16,87
135819	286.038-10	G 3/8	10	71,4	47,7 - 55,3	20	22,30
135820	286.038-12	G 3/8	12	81,4	52,0 - 58,0	21	25,37
135821	286.012-10	G 1/2	10	74,9	47,7 - 55,3	19	24,83
135822	286.012-12	G 1/2	12	84,9	52,0 - 58,0	24	27,09



287.014-6

Drosselrückschlagventil mit konischem Außengewinde und Steckanschluss, gerade Form, Drosselung von Gewinde zu Schlauch

Artikel Nr.	Typen Nr.	Gewinde	für Schlauch- Außen-Ø mm	L1 mm	L2 mm	SW mm	Preis €
135823	287.018-4	R 1/8	4	46,0	28,0 - 31,0	10	8,45
135824	287.018-6	R 1/8	6	54,1	40,7 - 47,5	12	10,41
135825	287.018-8	R 1/8	8	59,0	44,1 - 51,8	14	13,04
135826	287.014-6	R 1/4	6	56,6	40,7 - 47,5	14	11,43
135827	287.014-8	R 1/4	8	61,0	44,1 - 51,8	14	13,04
135828	287.014-10	R 1/4	10	71,4	47,7 - 55,3	17	21,39
135829	287.014-12	R 1/4	12	82,8	52,0 - 58,0	21	22,04
135830	287.038-8	R 3/8	8	62,5	44,1 - 51,8	17	14,60
135831	287.038-10	R 3/8	10	72,4	47,7 - 55,3	17	21,39
135832	287.038-12	R 3/8	12	83,8	52,0 - 58,0	21	22,04
135833	287.012-10	R 1/2	10	75,9	47,7 - 55,3	21	21,39
135834	287.012-12	R 1/2	12	86,8	52,0 - 58,0	21	22,85

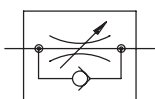

Drosselrückschlagventile mit Steckanschluss, gerade Form

»Blaue Serie«

EASY



181.0808

Drosselrückschlagventil mit Steckanschluss, gerade Form

Artikel Nr.	Typen Nr.	für Schlauch-Außen-Ø mm	L1 mm	L2 mm	Preis €
109972	181.0404	4	39,5	28,3 - 30,8	5,49
109973	181.0606	6	47,1	41,0 - 47,2	6,66
109974	181.0808	8	52,0	44,4 - 51,5	7,98
109975	181.1010	10	62,3	48,0 - 55,0	12,62
109976	181.1212	12	73,6	52,3 - 57,7	16,45



www.riegler.shop

HK und Seitenzahl eingeben (z. B. HK360)

Alle Produktvarianten, Dokumentation und weitere Informationen finden Sie in unserem Online-Shop.

Drosselrückschlagventile mit Abluftdrosselung, Winkelform

»Blaue Serie«

EASY

Drosselrückschlagventil mit Abluftdrosselung, regulierbar mit Rändelschraube, Winkelform, drehbar, Außengewinde zylindrisch mit O-Ring (NBR)

Artikel Nr.	Typen Nr.	Gewinde	für Schlauch- Außen-Ø mm	L1 mm	L2 mm	SW mm	Preis €
110011	188.005-4	M5	4	20,0	29,0 - 31,9	8	5,27
110012	188.005-6	M5	6	21,7	29,0 - 31,9	8	5,54
110013	188.018-4	G 1/8	4	22,3	37,8 - 44,0	10	6,03
110014	188.018-6	G 1/8	6	22,9	37,8 - 44,0	10	6,03
110015	188.018-8	G 1/8	8	25,3	37,8 - 44,0	10	6,03
110016	188.018-10	G 1/8	10	30,1	37,8 - 44,0	10	6,47
110017	188.014-4	G 1/4	4	24,0	44,0 - 51,0	14	8,16
110018	188.014-6	G 1/4	6	24,9	44,0 - 51,0	14	8,30
110019	188.014-8	G 1/4	8	28,4	44,0 - 51,0	14	8,30
110020	188.014-10	G 1/4	10	32,0	44,0 - 51,0	14	10,32
110021	188.014-12	G 1/4	12	32,0	44,0 - 51,0	14	10,32
110022	188.038-8	G 3/8	8	29,3	48,7 - 55,0	19	11,77
110023	188.038-10	G 3/8	10	32,5	48,7 - 55,0	19	12,09
110024	188.038-12	G 3/8	12	35,3	48,7 - 55,0	19	12,09
110025	188.012-8	G 1/2	8	32,3	53,0 - 59,2	24	16,05
110026	188.012-10	G 1/2	10	35,5	53,0 - 59,2	24	16,87
110027	188.012-12	G 1/2	12	36,3	53,0 - 59,2	24	16,87

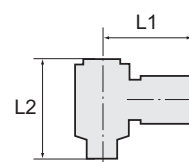
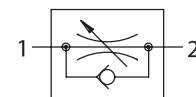

188.018-6

Drosselrückschlagventil mit Abluftdrosselung, regulierbar mit Schlitzschraube, Winkelform, drehbar, Außengewinde zylindrisch mit O-Ring (NBR)

Artikel Nr.	Typen Nr.	Gewinde	für Schlauch- Außen-Ø mm	L1 mm	L2 mm	SW mm	Preis €
110028	285.005-4	M5	4	20,0	23,0	8	7,91
110029	285.005-6	M5	6	21,5	23,0	8	8,32
110030	285.018-4	G 1/8	4	23,0	31,5	12	8,74
110031	285.018-6	G 1/8	6	23,0	31,5	12	9,04
110032	285.018-8	G 1/8	8	26,5	31,5	12	9,04
110033	285.014-4	G 1/4	4	25,0	38,3	14	9,88
110034	285.014-6	G 1/4	6	25,0	38,3	14	9,88
110035	285.014-8	G 1/4	8	29,0	38,3	14	9,88
110036	285.014-10	G 1/4	10	31,0	38,3	14	12,56
110037	285.038-6	G 3/8	6	27,0	43,0	19	14,96
110038	285.038-8	G 3/8	8	30,5	43,0	19	14,96
110039	285.038-10	G 3/8	10	32,0	43,0	19	14,96
110040	285.038-12	G 3/8	12	35,0	43,0	19	17,50
110041	285.012-8	G 1/2	8	33,0	49,0	24	20,05
110042	285.012-10	G 1/2	10	34,5	49,0	24	20,05
110043	285.012-12	G 1/2	12	36,5	49,0	24	20,05



285.014-8

Drosselrückschlagventil mit Abluftdrosselung, regulierbar mit Rändelschraube, Winkelform, drehbar, Außengewinde konisch mit Gewindebeschichtung

Artikel Nr.	Typen Nr.	Gewinde	für Schlauch- Außen-Ø mm	L1 mm	L2 mm	SW mm	Preis €
110044	186.018-4	R 1/8	4	22,3	37,8 - 44,0	10	5,00
110045	186.018-6	R 1/8	6	22,9	37,8 - 44,0	10	5,00
110046	186.018-8	R 1/8	8	24,8	37,8 - 44,0	10	5,00
110047	186.018-10	R 1/8	10	30,1	37,8 - 44,0	10	5,49
110048	186.014-4	R 1/4	4	24,1	44,0 - 51,0	14	5,97
110049	186.014-6	R 1/4	6	24,9	44,0 - 51,0	14	6,27
110050	186.014-8	R 1/4	8	28,4	44,0 - 51,0	14	6,27



186.014-10

 www.riegler.shop
HK und Seitenzahl eingeben (z. B. HK360)

Alle Produktvarianten, Dokumentation und weitere Informationen finden Sie in unserem Online-Shop.

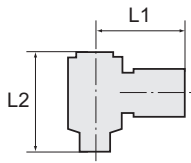
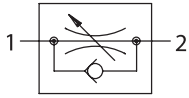

Drosselrückschlagventile mit Abluftdrosselung, Winkelform

»Blaue Serie«

EASY

Drosselrückschlagventil mit Abluftdrosselung, regulierbar mit Rändelschraube, Winkelform, drehbar, Außengewinde konisch mit Gewindebeschichtung

Artikel Nr.	Typen Nr.	Gewinde	für Schlauch- Außen-Ø mm	L1 mm	L2 mm	SW mm	Preis €
110051	186.014-10	R 1/4	10	32,0	44,0 - 51,0	14	7,10
110052	186.014-12	R 1/4	12	32,0	44,0 - 51,0	14	7,10
110053	186.038-6	R 3/8	6	26,6	48,7 - 55,0	19	10,08
110054	186.038-8	R 3/8	8	29,2	48,7 - 55,0	19	10,92
110055	186.038-10	R 3/8	10	32,5	48,7 - 55,0	19	10,92
110056	186.038-12	R 3/8	12	35,3	48,7 - 55,0	19	10,92
110057	186.012-6	R 1/2	6	29,6	53,0 - 59,2	24	14,48
110058	186.012-8	R 1/2	8	32,3	53,0 - 59,2	24	15,15
110059	186.012-10	R 1/2	10	35,5	53,0 - 59,2	24	15,68
110060	186.012-12	R 1/2	12	36,3	53,0 - 59,2	24	15,68

Drosselrückschlagventile mit Abluftdrosselung, Winkelform

»Blaue Serie«

EASY

Temperaturbereich 0 bis 60 °C

Drosselrückschlagventil mit Abluftdrosselung, regulierbar mit Schlitzschraube, Winkelform, drehbar, Außengewinde konisch mit Gewindebeschichtung



297.014-8



297.012-8

Artikel Nr.	Typen Nr.	Gewinde	für Schlauch- Außen-Ø mm	L1 mm	L2 mm	SW mm	Preis €
136005	297.018-4	R 1/8	4	21,3	33,5	12	11,51
136006	297.018-6	R 1/8	6	21,3	33,5	12	12,00
136007	297.018-8	R 1/8	8	25,3	33,5	12	12,00
136008	297.014-4	R 1/4	4	25,2	41,0	14	12,89
136009	297.014-6	R 1/4	6	25,2	41,0	14	12,89
136010	297.014-8	R 1/4	8	28,4	41,0	14	12,89
136011	297.014-10	R 1/4	10	32,6	41,0	14	12,89
136012	297.038-6	R 3/8	6	29,1	45,3	19	18,67
136013	297.038-8	R 3/8	8	29,3	45,3	19	18,67
136014	297.038-10	R 3/8	10	33,1	45,3	19	18,89
136015	297.038-12	R 3/8	12	35,5	43,5	19	22,67
136016	297.012-8	R 1/2	8	32,8	51,0	24	26,17
136017	297.012-10	R 1/2	10	36,0	51,0	24	26,93
136018	297.012-12	R 1/2	12	36,5	51,0	24	26,93



www.riegler.shop

HK und Seitenzahl eingeben (z. B. HK360)

Alle Produktvarianten, Dokumentation und weitere Informationen finden Sie in unserem Online-Shop.

Drosselrückschlagventile mit Zuluftdrosselung, Winkelform

»Blaue Serie«

EASY

Drosselrückschlagventil, mit Zuluftdrosselung, regulierbar mit Rändelschraube, Winkelform, drehbar, Außengewinde zylindrisch mit O-Ring (NBR)

Artikel Nr.	Typen Nr.	Gewinde	für Schlauch- Außen-Ø mm	L1 mm	L2 mm	SW mm	Preis €
109977	187.005-4	M5	4	20,0	29,0 - 31,9	8	5,54
109978	187.005-6	M5	6	21,7	29,0 - 31,9	8	5,54
109979	187.018-4	G 1/8	4	22,3	37,8 - 44,0	10	6,03
109980	187.018-6	G 1/8	6	22,9	37,8 - 44,0	10	6,03
109981	187.018-8	G 1/8	8	25,3	37,8 - 44,0	10	6,03
109983	187.014-4	G 1/4	4	24,0	44,0 - 51,0	14	8,16
109984	187.014-6	G 1/4	6	24,9	44,0 - 51,0	14	8,30
109985	187.014-8	G 1/4	8	28,4	44,0 - 51,0	14	8,30
109986	187.014-10	G 1/4	10	32,0	44,0 - 51,0	14	10,32
109987	187.014-12	G 1/4	12	32,0	44,0 - 51,0	14	10,32
109988	187.038-8	G 3/8	8	29,3	48,7 - 55,0	19	11,77
109989	187.038-10	G 3/8	10	32,5	48,7 - 55,0	19	12,09
109990	187.038-12	G 3/8	12	35,3	48,7 - 55,0	19	12,09
109991	187.012-8	G 1/2	8	32,3	53,0 - 59,2	24	16,05
109992	187.012-10	G 1/2	10	35,5	53,0 - 59,2	24	16,87
109993	187.012-12	G 1/2	12	36,3	53,0 - 59,2	24	16,87

Drosselrückschlagventil, mit Zuluftdrosselung, regulierbar mit Rändelschraube, Winkelform, drehbar, Außengewinde konisch mit Gewindebeschichtung

Artikel Nr.	Typen Nr.	Gewinde	für Schlauch- Außen-Ø mm	L1 mm	L2 mm	SW mm	Preis €
109994	185.018-4	R 1/8	4	22,3	37,8 - 44,0	10	5,00
109995	185.018-6	R 1/8	6	22,9	37,8 - 44,0	10	5,00
109996	185.018-8	R 1/8	8	25,3	37,8 - 44,0	10	5,42
109997	185.018-10	R 1/8	10	30,1	37,8 - 44,0	10	5,53
109998	185.014-4	R 1/4	4	24,1	44,0 - 51,0	14	5,99
109999	185.014-6	R 1/4	6	24,9	44,0 - 51,0	14	6,27
110000	185.014-8	R 1/4	8	28,4	44,0 - 51,0	14	6,27
110001	185.014-10	R 1/4	10	32,0	44,0 - 51,0	14	7,10
110002	185.014-12	R 1/4	12	32,0	44,0 - 51,0	14	7,10
110003	185.038-6	R 3/8	6	26,6	48,7 - 55,0	19	10,25
110004	185.038-8	R 3/8	8	29,2	48,7 - 55,0	19	10,92
110005	185.038-10	R 3/8	10	32,5	48,7 - 55,0	19	10,92
110006	185.038-12	R 3/8	12	35,3	48,7 - 55,0	19	10,92
110007	185.012-6	R 1/2	6	29,6	53,0 - 59,2	24	14,48
110008	185.012-8	R 1/2	8	32,3	53,0 - 59,2	24	15,15
110009	185.012-10	R 1/2	10	35,5	53,0 - 59,2	24	15,68
110010	185.012-12	R 1/2	12	36,3	53,0 - 59,2	24	15,68

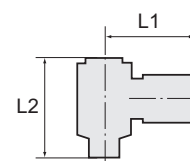
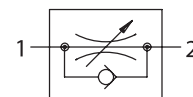

187.014-10



187.012-8



185.014-10



www.riegler.shop

HK und Seitenzahl
eingeben (z. B. HK360)

Alle Produktvarianten, Dokumenta-
tion und weitere Informationen
finden Sie in unserem Online-Shop.

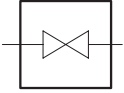

Absperrventile mit Außengewinde

»Blaue Serie«

EASY

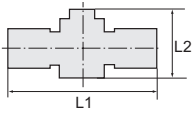

Arbeitsdruck 1,5 - 10 bar
Arbeitsdruck max. kurzzeitig 15 bar*

* Die Eignungsprüfung für den jeweiligen Anwendungsfall obliegt dem Anwender.



194.1414

Absperrventil, Anschluss 2 x zylindrisches Gewinde mit O-Ring (NBR)

Artikel Nr.	Typen Nr.	Gewinde 1	Gewinde 2	L1 mm	L2 mm	SW mm	Preis €
110061	194.1818	G 1/8	G 1/8	64,5	42,6	14/14	11,72
110062	194.1418	G 1/4	G 1/8	67,6	42,6	17/14	14,75
110063	194.1414	G 1/4	G 1/4	67,6	42,6	17/17	15,15
110064	194.3814	G 3/8	G 1/4	81,1	47,0	20/20	24,19
110065	194.3838	G 3/8	G 3/8	82,4	47,0	20/20	24,19
110066	194.1238	G 1/2	G 3/8	86,2	47,0	24/21	27,09
110067	194.1212	G 1/2	G 1/2	89,0	47,0	24/24	27,09



191.1414

Absperrventil, Anschluss 2 x konisches Gewinde mit Gewindebeschichtung

Artikel Nr.	Typen Nr.	Gewinde 1	Gewinde 2	L1 mm	L2 mm	SW mm	Preis €
110068	191.1818	R 1/8	R 1/8	65,0	42,6	12/12	10,69
110069	191.1418	R 1/4	R 1/8	67,5	42,6	14/12	13,41
110070	191.1414	R 1/4	R 1/4	70,0	42,6	14/14	13,68
110071	191.3814	R 3/8	R 1/4	82,0	47,0	17/14	21,92
110072	191.3838	R 3/8	R 3/8	83,5	47,0	17/17	21,92
110073	191.1238	R 1/2	R 3/8	87,0	47,0	21/17	24,58
110074	191.1212	R 1/2	R 1/2	90,5	47,0	21/21	24,58

Absperrventile mit Außengewinde und Steckanschluss

»Blaue Serie«

EASY



193.014-6

Absperrventil mit Außengewinde und Steckanschluss, Durchflussrichtung Gewinde zum Schlauch, Außengewinde zylindrisch mit O-Ring (NBR)

Artikel Nr.	Typen Nr.	L1 mm	L2 mm	SW mm	Preis €
110075	193.018-6	58,0	42,6	14	11,27
110076	193.018-8	58,4	42,6	14	14,08
110077	193.014-6	59,8	42,6	14	12,32
110078	193.014-8	59,9	42,6	17	14,75
110079	193.014-10	70,9	47,0	17	22,04
110080	193.014-12	70,9	47,0	21	27,09
110081	193.038-8	61,4	42,6	17	16,05
110082	193.038-10	72,4	47,0	20	22,71
110083	193.038-12	71,9	47,0	21	27,09
110084	193.012-10	75,9	47,0	24	24,19
110085	193.012-12	75,4	47,0	24	27,09



192.014-6

Absperrventil mit Außengewinde und Steckanschluss, Durchflussrichtung Gewinde zum Schlauch, Außengewinde konisch mit Gewindebeschichtung

Artikel Nr.	Typen Nr.	L1 mm	L2 mm	SW mm	Preis €
110086	192.018-6	58,0	42,6	12	10,16
110087	192.018-8	58,9	42,6	14	12,78
110088	192.014-6	60,5	42,6	12	11,27



www.riegler.shop

HK und Seitenzahl eingeben (z. B. HK360)

Alle Produktvarianten, Dokumentation und weitere Informationen finden Sie in unserem Online-Shop.

Absperrventile mit Außengewinde und Steckanschluss

»Blaue Serie«

EASY

Absperrventil mit Außengewinde und Steckanschluss, Durchflussrichtung Gewinde zum Schlauch, Außengewinde konisch mit Gewindebeschichtung

Artikel Nr.	Typen Nr.	L1 mm	L2 mm	SW mm	Preis €
110089	192.014-8	60,9	42,6	14	13,13
110090	192.014-10	72,4	47,0	17	19,80
110091	192.014-12	72,3	47,0	21	24,58
110092	192.038-8	62,4	42,6	17	14,75
110093	192.038-10	73,4	47,0	17	20,72
110094	192.038-12	74,3	47,0	21	24,58
110095	192.012-10	76,9	47,0	21	21,92
110096	192.012-12	77,3	47,0	21	24,58

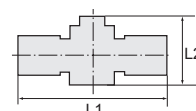
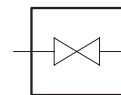

Absperrventile mit Steckanschluss

»Blaue Serie«

EASY

Absperrventil mit Steckanschluss

Artikel Nr.	Typen Nr.	L1 mm	L2 mm	Preis €
110097	190.006	50,8	42,2	8,95
110098	190.008	51,8	42,3	9,44
110099	190.010	63,3	46,7	12,11
110100	190.012	64,1	46,8	17,66



190.006

3/2-Wegeventile mit Außengewinde

»Blaue Serie«

EASY

3/2-Wegeventil mit Außengewinde, zylindrisch mit O-Ring (NBR)

Artikel Nr.	Typen Nr.	Gewinde 1	Gewinde 2	L1 mm	L2 mm	Preis €
110101	275.018	G 1/8	G 1/8	65,0	41,5	11,61
135946	275.1418	G 1/4	G 1/8	66,5	42,6	13,78
110102	275.014	G 1/4	G 1/4	68,0	41,5	14,94
135947	275.3814	G 3/8	G 1/4	80,0	47,0	20,17
110103	275.038	G 3/8	G 3/8	81,5	46,0	18,18
135948	275.1238	G 1/2	G 3/8	83,2	47,0	26,45
135949	275.012	G 1/2	G 1/2	86,7	47,0	26,45

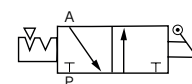

275.014



3/2-Wegeventil mit Außengewinde, konisch mit Gewindebeschichtung

Artikel Nr.	Typen Nr.	Gewinde 1	Gewinde 2	L1 mm	L2 mm	Preis €
110104	276.018	R 1/8	R 1/8	65,0	41,5	10,52
135953	276.1418	R 1/4	R 1/8	66,5	42,6	12,51
110105	276.014	R 1/4	R 1/4	70,0	41,5	13,55
135954	276.3814	R 3/8	R 1/4	82,5	47,0	18,34
110106	276.038	R 3/8	R 3/8	83,5	46,0	18,95
135955	276.1238	R 1/2	R 3/8	87,5	47,0	22,98



276.014



www.riegler.shop

HK und Seitenzahl eingeben (z. B. HK360)

Alle Produktvarianten, Dokumentation und weitere Informationen finden Sie in unserem Online-Shop.

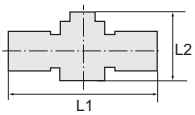
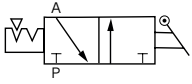

231.014-8



232.014-8



273.014-8



274.014-8

3/2-Wegeventile mit Außengewinde und Steckanschluss

»Blaue Serie«

EASY

3/2-Wegeventil mit Außengewinde und Steckanschluss, Durchflussrichtung Gewinde zum Schlauch, Außengewinde zylindrisch mit O-Ring (NBR)

Artikel Nr.	Typen Nr.	Gewinde	für Schlauch-Außen-Ø mm	L1 mm	L2 mm	SW mm	Preis €
110108	231.018-6	G 1/8	6	58,1	41,5	14	13,25
110109	231.018-8	G 1/8	8	58,5	41,5	14	16,56
110110	231.014-6	G 1/4	6	59,6	41,5	14	14,65
110111	231.014-8	G 1/4	8	60,0	41,5	17	17,06
110112	231.014-10	G 1/4	10	70,9	46,0	17	25,86
110113	231.014-12	G 1/4	12	70,9	46,0	21	31,97
110114	231.038-6	G 3/8	6	61,1	41,5	14	14,79
110115	231.038-8	G 3/8	8	61,5	41,5	17	15,92
110116	231.038-10	G 3/8	10	72,4	46,0	20	19,58
110117	231.038-12	G 3/8	12	71,9	46,0	21	23,32
110118	231.012-10	G 1/2	10	74,9	46,0	24	20,84
110119	231.012-12	G 1/2	12	75,4	46,0	24	23,32

3/2-Wegeventil mit Außengewinde und Steckanschluss, Durchflussrichtung Gewinde zum Schlauch, Außengewinde konisch mit Gewindebeschichtung

Artikel Nr.	Typen Nr.	Gewinde	für Schlauch-Außen-Ø mm	L1 mm	L2 mm	SW mm	Preis €
110120	232.018-6	R 1/8	6	58,3	41,5	12	13,25
110121	232.018-8	R 1/8	8	58,9	41,5	14	16,56
110122	232.014-6	R 1/4	6	60,8	41,5	14	14,65
110123	232.014-8	R 1/4	8	60,9	41,5	14	17,06
110124	232.014-10	R 1/4	10	72,6	46,0	17	25,86
110125	232.014-12	R 1/4	12	73,3	46,0	21	31,97
110126	232.038-6	R 3/8	6	62,3	41,5	17	14,79
110127	232.038-8	R 3/8	8	62,4	41,5	17	15,92
110128	232.038-10	R 3/8	10	73,6	46,0	17	19,58
110129	232.038-12	R 3/8	12	74,1	46,0	21	23,32
110130	232.012-10	R 1/2	10	77,1	46,0	21	20,84
110131	232.012-12	R 1/2	12	77,3	46,0	21	23,32

3/2-Wegeventil mit Außengewinde und Steckanschluss, Durchflussrichtung Schlauch zum Gewinde, Außengewinde zylindrisch mit O-Ring (NBR)

Artikel Nr.	Typen Nr.	Gewinde	für Schlauch-Außen-Ø mm	L1 mm	L2 mm	SW mm	Preis €
110132	273.018-6	G 1/8	6	58,1	41,5	14	13,25
110133	273.018-8	G 1/8	8	58,8	41,5	14	16,56
110134	273.014-6	G 1/4	6	59,6	41,5	14	14,65
110135	273.014-8	G 1/4	8	60,0	41,5	17	17,06
110136	273.014-10	G 1/4	10	70,9	46,0	17	25,86
110137	273.014-12	G 1/4	12	70,9	46,0	21	31,97
110138	273.038-6	G 3/8	6	61,1	41,5	14	14,79
110139	273.038-8	G 3/8	8	61,5	41,5	17	15,92
110140	273.038-10	G 3/8	10	72,4	46,0	20	19,58
110141	273.038-12	G 3/8	12	71,9	46,0	21	23,32
110142	273.012-10	G 1/2	10	74,9	46,0	24	20,84
110143	273.012-12	G 1/2	12	75,4	46,0	24	23,32

3/2-Wegeventil mit Außengewinde und Steckanschluss, Durchflussrichtung Schlauch zum Gewinde, Außengewinde konisch mit Gewindebeschichtung

Artikel Nr.	Typen Nr.	Gewinde	für Schlauch-Außen-Ø mm	L1 mm	L2 mm	SW mm	Preis €
110144	274.018-6	R 1/8	6	58,3	41,5	12	13,25
110145	274.018-8	R 1/8	8	58,9	41,5	14	16,56
110146	274.014-6	R 1/4	6	60,8	41,5	14	14,65



www.riegler.shop

HK und Seitenzahl eingeben (z. B. HK360)

Alle Produktvarianten, Dokumentation und weitere Informationen finden Sie in unserem Online-Shop.

3/2-Wegeventile mit Außengewinde und Steckanschluss

»Blaue Serie«

EASY

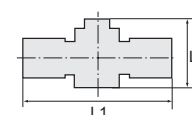
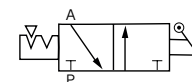

274.014-8

3/2-Wegeventil mit Außengewinde und Steckanschluss, Durchflussrichtung Schlauch zum Gewinde, Außengewinde konisch mit Gewindebeschichtung

Artikel Nr.	Typen Nr.	Gewinde	für Schlauch-Außen-Ø mm	L1 mm	L2 mm	SW mm	Preis €
110147	274.014-8	R 1/4	8	60,9	41,5	14	17,06
110148	274.014-10	R 1/4	10	72,6	46,0	17	25,86
110149	274.014-12	R 1/4	12	73,3	46,0	21	31,97
110150	274.038-6	R 3/8	6	62,3	41,5	17	14,79
110151	274.038-8	R 3/8	8	62,4	41,5	17	15,92
110152	274.038-10	R 3/8	10	73,6	46,0	17	19,58
110153	274.038-12	R 3/8	12	74,1	46,0	21	23,32
110154	274.012-10	R 1/2	10	77,1	46,0	21	20,84
110155	274.012-12	R 1/2	12	77,3	46,0	21	23,32

3/2-Wegeventile mit Steckanschluss

»Blaue Serie«

EASY

3/2-Wegeventil mit Steckanschluss

Artikel Nr.	Typen Nr.	für Schlauch-Außen-Ø mm	L1 mm	L2 mm	Preis €
110156	233.006	6	51,6	41,5	10,97
110157	233.008	8	52,6	41,5	11,68
110158	233.010	10	63,7	46,0	13,45
110159	233.012	12	64,1	46,0	15,28



233.008



www.riegler.shop

HK und Seitenzahl
eingeben (z. B. HK360)

Alle Produktvarianten, Dokumenta-
tion und weitere Informationen
finden Sie in unserem Online-Shop.

Stopventile

»Blaue Serie«

Die Druckluftversorgung wird sofort komplett abgesperrt, sobald der Schlauch vom Verbinder gelöst wird. Der Durchfluss ist nur bei fest eingestecktem Schlauch gewährleistet.

Arbeitsdruck	0 - 10 bar
Temperaturbereich	0 bis 60 °C
Material	Kunststoff bzw. Messing vernickelt
Medium	Druckluft
Empfohlener Schlauch	PU oder PA (Nylon)

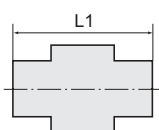

195.186-2



196.186-2

Gerade Steckverschraubungen, selbstabsperrend

»Blaue Serie«

EASY

Löseering Kunststoff blau

Gerade Steckverschraubung, selbstabsperrend, Außengewinde zylindrisch mit O-Ring (NBR)

Artikel Nr.	Typen Nr.	Gewinde	für Schlauch- Außen-Ø mm	L1 mm	SW mm	Gewindenorm	Preis €
151439	195.184-2	G 1/8	4	24,5	12	DIN EN ISO 228-1	4,94
151440	195.186-2	G 1/8	6	27,5	14	DIN EN ISO 228-1	5,01
151441	195.188-2	G 1/8	8	31,5	14	DIN EN ISO 228-1	6,41
151442	195.146-2	G 1/4	6	27,5	14	DIN EN ISO 228-1	5,84
151443	195.148-2	G 1/4	8	33,5	14	DIN EN ISO 228-1	6,41
151444	195.1410-2	G 1/4	10	35,0	17	DIN EN ISO 228-1	7,90
151445	195.388-2	G 3/8	8	33,5	17	DIN EN ISO 228-1	7,90
151446	195.3810-2	G 3/8	10	35,0	20	DIN EN ISO 228-1	8,19
151447	195.3812-2	G 3/8	12	36,5	21	DIN EN ISO 228-1	9,49
151448	195.1210-2	G 1/2	10	35,0	19	DIN EN ISO 228-1	9,02
151449	195.1212-2	G 1/2	12	36,5	21	DIN EN ISO 228-1	9,78

Gerade Steckverschraubung, selbstabsperrend, Außengewinde konisch mit Gewindebeschichtung

Artikel Nr.	Typen Nr.	Gewinde	für Schlauch- Außen-Ø mm	L1 mm	SW mm	Gewindenorm	Preis €
151450	196.184-2	R 1/8	4	24,5	10	ISO 7-1	4,72
151451	196.186-2	R 1/8	6	27,5	12	ISO 7-1	4,72
151452	196.188-2	R 1/8	8	31,5	14	ISO 7-1	6,05
151453	196.146-2	R 1/4	6	27,5	14	ISO 7-1	5,49
151454	196.148-2	R 1/4	8	33,5	14	ISO 7-1	6,05
151455	196.1410-2	R 1/4	10	35,0	17	ISO 7-1	7,47
151456	196.388-2	R 3/8	8	33,5	17	ISO 7-1	7,47
151457	196.3810-2	R 3/8	10	35,0	17	ISO 7-1	7,79
151458	196.3812-2	R 3/8	12	36,5	21	ISO 7-1	8,89
151459	196.1210-2	R 1/2	10	35,0	21	ISO 7-1	8,49
151460	196.1212-2	R 1/2	12	36,5	21	ISO 7-1	9,19



www.riegler.shop

HK und Seitenzahl eingeben (z. B. HK360)

Alle Produktvarianten, Dokumentation und weitere Informationen finden Sie in unserem Online-Shop.

L-Steckverschraubungen, selbstabsperrend

»Blaue Serie«

EASY

Löseering	Kunststoff blau
-----------	-----------------

L-Steckverschraubung, selbstabsperrend, drehbar, Außengewinde zylindrisch mit O-Ring (NBR)

Artikel Nr.	Typen Nr.	Gewinde	für Schlauch- Außen-Ø mm	L1 mm	L2 mm	SW mm	Gewindenorm	Preis €
151461	197.54-2	M5	4	31,0	18,5	12	DIN 13-1	5,89
151462	197.56-2	M5	6	32,5	19,5	12	DIN 13-1	5,89
151463	197.184-2	G 1/8	4	31,0	21,0	14	DIN EN ISO 228-1	6,83
151464	197.186-2	G 1/8	6	32,5	22,0	14	DIN EN ISO 228-1	6,83
151465	197.188-2	G 1/8	8	39,5	24,5	14	DIN EN ISO 228-1	7,19
151466	197.146-2	G 1/4	6	32,5	23,0	17	DIN EN ISO 228-1	8,24
151467	197.148-2	G 1/4	8	39,5	25,5	17	DIN EN ISO 228-1	7,19
151468	197.1410-2	G 1/4	10	45,0	27,5	17	DIN EN ISO 228-1	12,44
151469	197.388-2	G 3/8	8	39,5	27,5	20	DIN EN ISO 228-1	8,67
151470	197.3810-2	G 3/8	10	45,0	29,5	20	DIN EN ISO 228-1	12,14
151471	197.3812-2	G 3/8	12	47,0	30,0	20	DIN EN ISO 228-1	16,44
151472	197.1210-2	G 1/2	10	45,0	32,0	24	DIN EN ISO 228-1	14,90
151473	197.1212-2	G 1/2	12	47,0	32,5	24	DIN EN ISO 228-1	15,92

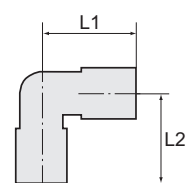

197.186-2

L-Steckverschraubung, selbstabsperrend, drehbar, Außengewinde konisch mit Gewindebeschichtung

Artikel Nr.	Typen Nr.	Gewinde	für Schlauch- Außen-Ø mm	L1 mm	L2 mm	SW mm	Gewindenorm	Preis €
151474	198.184-2	R 1/8	4	31,0	21,0	12	ISO 7-1	5,89
151475	198.186-2	R 1/8	6	32,5	22,0	12	ISO 7-1	5,89
151476	198.188-2	R 1/8	8	39,5	25,0	14	ISO 7-1	6,25
151477	198.146-2	R 1/4	6	32,5	25,0	14	ISO 7-1	7,25
151478	198.148-2	R 1/4	8	39,5	27,5	14	ISO 7-1	6,25
151479	198.1410-2	R 1/4	10	45,0	30,0	17	ISO 7-1	10,78
151480	198.388-2	R 3/8	8	39,5	28,5	17	ISO 7-1	7,48
151481	198.3810-2	R 3/8	10	45,0	30,5	17	ISO 7-1	10,49
151482	198.3812-2	R 3/8	12	47,0	31,0	17	ISO 7-1	14,26
151483	198.1210-2	R 1/2	10	45,0	34,0	21	ISO 7-1	12,96
151484	198.1212-2	R 1/2	12	47,0	34,5	21	ISO 7-1	13,79



198.186-2

Gerade Steckverbindungen, selbstabsperrend

»Blaue Serie«

EASY

Löseering	Kunststoff blau
-----------	-----------------

Gerade Steckverbindung, selbstabsperrend

Artikel Nr.	Typen Nr.	für Schlauch- Außen-Ø mm	L1 mm	Preis €
151485	199.04-2	4	46,0	4,65
151486	199.06-2	6	48,0	5,15
151487	199.08-2	8	56,0	6,11
151488	199.10-2	10	61,0	10,24
151489	199.12-2	12	66,0	12,14

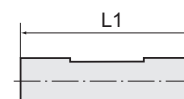

199.06-2



Alle Produktvarianten, Dokumentation und weitere Informationen finden Sie in unserem Online-Shop.



Gerade Schott-Steckverbindungen, selbstabsperrend

»Blaue Serie«

EASY

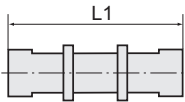

230.016-8

Gerade Schott-Steckverbindung, selbstabsperrend

Artikel Nr.	Typen Nr.	Gewinde	für Schlauch-Außen-Ø mm	L1 mm	SW mm	Preis €
110211	230.012-4	M12x1,0	4	43,4	14	9,44
110212	230.014-6	M14x1	6	47,2	17	10,16
110213	230.016-8	M16x1,0	8	50,8	19	10,88
110214	230.020-10	M20x1,5	10	58,5	24	11,71
110215	230.024-12	M22x1,0	12	68,7	27	18,65



www.riegler.shop

HK und Seitenzahl
eingeben (z. B. HK360)

Alle Produktvarianten, Dokumen-
tation und weitere Informationen
finden Sie in unserem Online-Shop.

Rückschlagventile

»Blaue Serie«

Die Rückschlagfunktion dieser Schnellsteckverbindungen verhindert den Rückfluss des Luftstroms und lässt auf Grund der unidirektionalen Bauweise die Strömung der Luft nur in eine Richtung zu. Die Teile sind lieferbar in Ausführung: Durchfluss vom Gewinde zum Schlauch bzw. vom Schlauch zum Gewinde.

Arbeitsdruck	0 - 10 bar
Öffnungsdruck min.	0,2 bar
Temperaturbereich	0 bis 60 °C
Material	Kunststoff bzw. Messing vernickelt
Lösering	Kunststoff blau
Medium	Druckluft
Empfohlener Schlauch	PU oder PA (Nylon)

Gerade Rückschlagventile mit Außengewinde und Steckanschluss, Durchflussrichtung Gewinde zum Schlauch

»Blaue Serie«

EASY

Gerades Rückschlagventil, Durchflussrichtung Gewinde zum Schlauch, Außengewinde zylindrisch mit O-Ring (NBR)

Artikel Nr.	Typen Nr.	Gewinde	für Schlauch- Außen-Ø mm	L1 mm	SW mm	Gewindenorm	Preis €
151490	200.54-2	M5	4	33,0	10	DIN 13-1	4,30
151491	200.184-2	G 1/8	4	28,0	14	DIN EN ISO 228-1	5,10
151492	200.186-2	G 1/8	6	30,0	14	DIN EN ISO 228-1	5,15
151493	200.188-2	G 1/8	8	33,0	14	DIN EN ISO 228-1	5,99
151494	200.146-2	G 1/4	6	29,5	17	DIN EN ISO 228-1	8,96
151495	200.148-2	G 1/4	8	35,5	17	DIN EN ISO 228-1	9,06
151496	200.3810-2	G 3/8	10	41,0	20	DIN EN ISO 228-1	11,37
151497	200.3812-2	G 3/8	12	44,5	20	DIN EN ISO 228-1	13,05
151498	200.1210-2	G 1/2	10	41,0	24	DIN EN ISO 228-1	12,64
151499	200.1212-2	G 1/2	12	44,5	24	DIN EN ISO 228-1	14,83

Gerades Rückschlagventil, Durchflussrichtung Gewinde zum Schlauch, Außengewinde konisch mit Gewindebeschichtung

Artikel Nr.	Typen Nr.	Gewinde	für Schlauch- Außen-Ø mm	L1 mm	SW mm	Gewindenorm	Preis €
151500	202.184-2	R 1/8	4	28,0	10	ISO 7-1	4,54
151501	202.186-2	R 1/8	6	30,0	12	ISO 7-1	4,60
151502	202.188-2	R 1/8	8	33,0	14	ISO 7-1	5,72
151503	202.146-2	R 1/4	6	30,0	14	ISO 7-1	7,79
151504	202.148-2	R 1/4	8	35,5	14	ISO 7-1	7,90
151505	202.3810-2	R 3/8	10	41,0	17	ISO 7-1	9,86
151506	202.3812-2	R 3/8	12	44,5	21	ISO 7-1	11,37
151507	202.1210-2	R 1/2	10	41,0	21	ISO 7-1	13,73
151508	202.1212-2	R 1/2	12	44,5	21	ISO 7-1	15,39

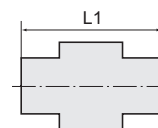
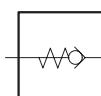

200-54-2



202.146-2



www.riegler.shop

HK und Seitenzahl eingeben (z. B. HK360)

Alle Produktvarianten, Dokumentation und weitere Informationen finden Sie in unserem Online-Shop.

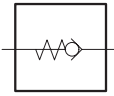

Gerade Rückschlagventile mit Außengewinde und Steckanschluss, Durchflussrichtung Schlauch zum Gewinde

»Blaue Serie«

EASY

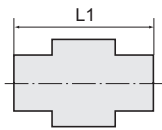

201.146-2

Gerades Rückschlagventil, Durchflussrichtung Schlauch zum Gewinde, Außengewinde zylindrisch mit O-Ring (NBR)

Artikel Nr.	Typen Nr.	Gewinde	für Schlauch- Außen-Ø mm	L1 mm	SW mm	Gewindenorm	Preis €
151509	201.54-2	M5	4	33,0	10	DIN 13-1	4,54
151510	201.184-2	G 1/8	4	28,0	14	DIN EN ISO 228-1	5,37
151511	201.186-2	G 1/8	6	30,0	14	DIN EN ISO 228-1	5,42
151512	201.188-2	G 1/8	8	33,0	14	DIN EN ISO 228-1	6,31
151513	201.146-2	G 1/4	6	30,0	17	DIN EN ISO 228-1	9,43
151514	201.148-2	G 1/4	8	35,5	17	DIN EN ISO 228-1	9,54
151515	201.3810-2	G 3/8	10	41,0	20	DIN EN ISO 228-1	11,96
151516	201.3812-2	G 3/8	12	44,5	20	DIN EN ISO 228-1	13,73
151517	201.1210-2	G 1/2	10	41,0	24	DIN EN ISO 228-1	13,32
151518	201.1212-2	G 1/2	12	44,5	24	DIN EN ISO 228-1	15,62



203-186-2

Gerades Rückschlagventil, Durchflussrichtung Schlauch zum Gewinde, Außengewinde konisch mit Gewindebeschichtung

Artikel Nr.	Typen Nr.	Gewinde	für Schlauch- Außen-Ø mm	L1 mm	SW mm	Gewindenorm	Preis €
151519	203.184-2	R 1/8	4	28,0	10	ISO 7-1	4,54
151520	203.186-2	R 1/8	6	30,0	12	ISO 7-1	4,60
151521	203.188-2	R 1/8	8	33,0	14	ISO 7-1	5,72
151522	203.146-2	R 1/4	6	30,0	14	ISO 7-1	7,79
151523	203.148-2	R 1/4	8	35,5	14	ISO 7-1	7,90
151524	203.3810-2	R 3/8	10	41,0	17	ISO 7-1	9,86
151525	203.3812-2	R 3/8	12	44,5	21	ISO 7-1	11,37
151526	203.1210-2	R 1/2	10	41,0	21	ISO 7-1	13,73
151527	203.1212-2	R 1/2	12	44,5	21	ISO 7-1	15,39

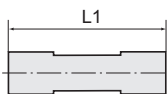

Gerade Rückschlagventile mit Steckanschluss

»Blaue Serie«

EASY



204.12-2

Gerades Rückschlagventil mit Steckanschluss

Artikel Nr.	Typen Nr.	für Schlauch- Außen-Ø mm	L1 mm	Werkstoff	Preis €
151528	204.04-2	4	43,0	Messing vernickelt	6,44
151529	204.06-2	6	46,0	Messing vernickelt	6,44
151530	204.08-2	8	53,5	Messing vernickelt	6,95
151531	204.10-2	10	61,5	Messing vernickelt	9,29
151532	204.12-2	12	67,0	Messing vernickelt	10,42



www.riegler.shop

HK und Seitenzahl
eingeben (z. B. HK360)

Alle Produktvarianten, Dokumenta-
tion und weitere Informationen
finden Sie in unserem Online-Shop.

Schnellsteckverbindungen

Serie »click-clock«

Die Weiterentwicklung unserer höchst erfolgreichen Schnellsteckverbinder-Serie im Material Messing vernickelt.

Die Vorteile der weiterentwickelten Baureihe sind:

- wesentlich einfacheres Stecken und Lösen des Schlauches, vielfach wiederholbar
- verwendbar auch bei nichtkalibrierten Schläuchen
- geeignet für den Vakuumbetrieb

Arbeitsdruck	-0,99 bis 16 bar
Betriebstemperatur	-20 bis 80 °C
Material	Messing vernickelt
Lösering	Hostaform / Messing vernickelt (für Schlauch-Außen-Ø 3 mm)
Spannring	Edelstahl
Empfohlener Schlauch	PA, PU

Gerade Steckverschraubungen

Serie »click-clock«

PLUS

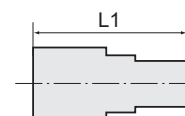

745.014-8

Gerade Steckverschraubung, Außengewinde zylindrisch mit O-Ring (NBR)

Artikel Nr.	Typen Nr.	Gewinde	für Schlauch- Außen-Ø mm	L1 mm	Innen- Sechskant mm	SW mm	Außen- Sechskant	Preis €
108547	745.003-3	M3	3	12,6	1,5	Ø 5,8	ohne	2,45
108548	745.005-3	M5	3	13,0	2	Ø 5,8	ohne	2,45
108549	745.005-4	M5	4	20,3	2,5	Ø 9	ohne	1,96
108550	745.005-5	M5	5	22,5	2,5	Ø 12	ohne	2,43
108551	745.005-6	M5	6	21,9	2,5	Ø 11	ohne	1,96
108552	745.007-4	M7	4	18,9	3	Ø 9	ohne	2,45
108553	745.007-6	M7	6	23,0	4	Ø 11	ohne	2,45
108554	745.018-4	G 1/8	4	18,0	3	10	mit	1,96
108555	745.018-5	G 1/8	5	22,0	3	13	mit	1,87
108556	745.018-6	G 1/8	6	21,6	4	12	mit	1,96
108557	745.018-8	G 1/8	8	25,4	5	13	mit	2,04
108558	745.014-4	G 1/4	4	19,8	3	10	mit	2,08
108559	745.014-5	G 1/4	5	24,0	3	12	mit	2,43
108560	745.014-6	G 1/4	6	20,3	4	12	mit	2,04
108561	745.014-8	G 1/4	8	24,4	6	14	mit	2,11
108562	745.014-10	G 1/4	10	29,2	7	16	mit	2,86
108563	745.014-12	G 1/4	12	30,5	7	19	mit	3,70
108564	745.038-8	G 3/8	8	22,8	6	14	mit	2,56
108565	745.038-10	G 3/8	10	26,5	8	16	mit	3,38
108566	745.038-12	G 3/8	12	28,1	10	19	mit	4,33
108567	745.038-14	G 3/8	14	33,8	10	22	mit	4,08
108568	745.012-10	G 1/2	10	29,8	8	16	mit	3,53
108569	745.012-12	G 1/2	12	29,3	10	19	mit	4,24
108570	745.012-14	G 1/2	14	31,5	12	22	mit	4,18

Gerade Steckverschraubung, Innengewinde zylindrisch mit Außensechskant

Artikel Nr.	Typen Nr.	Gewinde	für Schlauch- Außen-Ø mm	L1 mm	SW mm	Preis €
108571	746.005-3	M5	3	15,7	7	2,86
108572	746.018-4	G 1/8	4	26,2	10	2,60
108573	746.018-5	G 1/8	5	27,5	12	3,04
108574	746.018-6	G 1/8	6	27,1	12	2,60
108575	746.018-8	G 1/8	8	28,1	13	2,60
108576	746.014-4	G 1/4	4	28,6	10	3,07
108577	746.014-5	G 1/4	5	29,5	12	4,12
108578	746.014-6	G 1/4	6	29,3	12	2,97
108579	746.014-8	G 1/4	8	30,0	14	2,96
108580	746.014-10	G 1/4	10	31,8	16	4,20



746.018-6



Alle Produktvarianten, Dokumentation und weitere Informationen finden Sie in unserem Online-Shop.

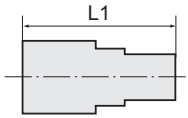

Gerade Steckverschraubungen

Serie »click-clock«

PLUS

Gerade Steckverschraubung, Innengewinde zylindrisch mit Außensechskant

Artikel Nr.	Typen Nr.	Gewinde	für Schlauch- Außen-Ø mm	L1 mm	SW mm	Preis €
108581	746.038-10	G 3/8	10	36,8	16	4,70
108582	746.038-12	G 3/8	12	37,0	19	5,43
108583	746.012-12	G 1/2	12	40,5	19	5,82



744.018-6

Gerade Steckverschraubung, Außengewinde konisch mit Außensechskant

Artikel Nr.	Typen Nr.	Gewinde	für Schlauch- Außen-Ø mm	L1 mm	Innen-Sechskant mm	SW mm	Preis €
108584	744.018-4	R 1/8	4	18,5	3	10	1,63
108585	744.018-6	R 1/8	6	22,5	4	12	1,64
108586	744.018-8	R 1/8	8	26,0	5	13	1,69
108587	744.014-6	R 1/4	6	22,3	4	12	1,76
108588	744.014-8	R 1/4	8	25,5	6	14	1,86
108589	744.014-10	R 1/4	10	28,9	7	16	2,91
108590	744.038-8	R 3/8	8	24,9	6	14	2,83
108591	744.038-10	R 3/8	10	28,9	7	16	3,07
108592	744.038-12	R 3/8	12	27,0	10	19	3,79
108593	744.012-12	R 1/2	12	26,6	10	19	4,21

L-Steckverschraubungen

Serie »click-clock«

PLUS

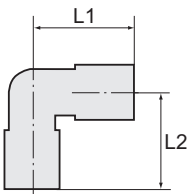

754.018-6

L-Steckverschraubung, drehbar, Außengewinde zylindrisch mit O-Ring (NBR)

Artikel Nr.	Typen Nr.	Gewinde	für Schlauch- Außen-Ø mm	L1 mm	L2 mm	SW mm	Preis €
108594	754.005-4	M5	4	18,6	15,3	9	4,00
108595	754.005-5	M5	5	22,8	15,3	9	3,54
108596	754.005-6	M5	6	21,9	15,3	9	4,34
108597	754.018-4	G 1/8	4	18,6	19,1	12	3,48
108598	754.018-5	G 1/8	5	22,8	19,1	12	3,88
108599	754.018-6	G 1/8	6	21,9	19,1	12	3,62
108600	754.018-8	G 1/8	8	25,4	19,1	12	4,00
108601	754.014-4	G 1/4	4	18,6	21,1	14	4,08
108602	754.014-5	G 1/4	5	22,8	21,8	14	3,88
108603	754.014-6	G 1/4	6	21,9	21,1	14	3,94
108604	754.014-8	G 1/4	8	25,4	21,1	14	4,17
108605	754.014-10	G 1/4	10	27,2	24,8	14	5,64
108606	754.014-12	G 1/4	12	30,0	25,6	14	7,57
108607	754.038-8	G 3/8	8	23,6	27,1	17	5,02
108608	754.038-10	G 3/8	10	27,2	27,1	17	6,10
108609	754.038-12	G 3/8	12	30,0	27,1	17	7,05
108610	754.012-10	G 1/2	10	27,2	30,7	22	8,71
108611	754.012-12	G 1/2	12	30,0	30,7	22	8,09
108612	754.012-14	G 1/2	14	33,0	32,3	22	9,25



www.riegler.shop

HK und Seitenzahl
eingeben (z. B. HK360)

Alle Produktvarianten, Dokumen-
tation und weitere Informationen
finden Sie in unserem Online-Shop.

L-Steckverschraubungen

Serie »click-clock«

PLUS

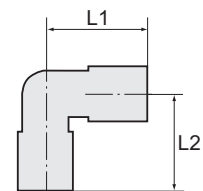

7754.018-6



752.018-6

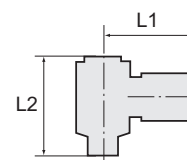

756.018-6



L-Steckverschraubung, drehbar, Außengewinde konisch

Artikel Nr.	Typen Nr.	Gewinde	für Schlauch- Außen-Ø mm	L1 mm	L2 mm	SW mm	Preis €
108613	7754.018-4	R 1/8	4	18,6	19,8	12	4,02
108614	7754.018-6	R 1/8	6	21,9	19,8	12	4,15
108615	7754.018-8	R 1/8	8	25,4	19,8	12	3,87
108616	7754.014-4	R 1/4	4	18,6	22,6	14	4,52
108617	7754.014-6	R 1/4	6	21,9	22,6	14	4,58
108618	7754.014-8	R 1/4	8	25,4	23,6	14	4,21
108619	7754.014-10	R 1/4	10	27,2	26,3	14	6,28
108620	7754.038-8	R 3/8	8	23,6	27,1	17	5,92
108621	7754.038-10	R 3/8	10	27,2	27,1	17	6,65
108622	7754.038-12	R 3/8	12	30,0	27,1	17	7,71
108623	7754.012-12	R 1/2	12	30,0	31,9	22	8,07

L-Steckverschraubung, Außengewinde konisch

Artikel Nr.	Typen Nr.	Gewinde	für Schlauch- Außen-Ø mm	L1 mm	L2 mm	SW mm	Preis €
108624	752.018-4	R 1/8	4	18,6	16,0	10	2,74
108625	752.018-6	R 1/8	6	21,9	16,0	10	2,60
108626	752.018-8	R 1/8	8	25,4	16,0	10	3,15
108627	752.014-6	R 1/4	6	21,9	18,5	10	2,98
108628	752.014-8	R 1/4	8	25,4	18,5	10	3,15
108629	752.014-10	R 1/4	10	27,2	22,0	14	4,52

L-Steckverschraubungen mit Innensechskant

Serie »click-clock«

PLUS

L-Steckverschraubung mit Innensechskant, drehbar, Außengewinde zylindrisch mit O-Ring (NBR)

Artikel Nr.	Typen Nr.	Gewinde	für Schlauch- Außen-Ø mm	L1 mm	L2 mm	SW mm	Preis €
108630	756.003-3	M3	3	12,2	13,2	1,5	4,70
108631	756.005-3	M5	3	12,7	13,7	2	4,70
108632	756.005-4	M5	4	20,2	18,4	2	4,70
108633	756.005-5	M5	5	24,0	19,0	2	5,17
108634	756.005-6	M5	6	23,5	18,4	2	5,15
108635	756.007-4	M7	4	20,2	18,5	3	5,64
108636	756.007-6	M7	6	23,5	18,5	3	5,64
108637	756.018-4	G 1/8	4	21,3	24,9	3	5,33
108638	756.018-5	G 1/8	5	24,8	26,2	3	5,31
108639	756.018-6	G 1/8	6	23,0	24,9	3	5,33
108640	756.018-8	G 1/8	8	24,8	24,9	3	5,85
108641	756.014-6	G 1/4	6	24,5	29,4	4	6,31
108642	756.014-8	G 1/4	8	26,5	29,4	4	6,35
108643	756.014-10	G 1/4	10	31,4	29,4	4	7,26
108644	756.014-12	G 1/4	12	33,0	29,4	4	8,57
108645	756.038-8	G 3/8	8	28,5	35,6	5	10,92
108646	756.038-10	G 3/8	10	32,8	35,6	5	11,14
108647	756.038-12	G 3/8	12	35,3	35,6	5	12,22
108648	756.012-12	G 1/2	12	37,0	40,8	8	13,81



www.riegler.shop

HK und Seitenzahl
eingeben (z. B. HK360)

Alle Produktvarianten, Dokumenta-
tion und weitere Informationen
finden Sie in unserem Online-Shop.

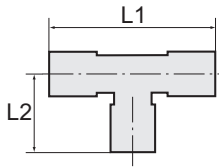

755.018-6

T-Steckverschraubungen

Serie »click-clock«

PLUS

T-Steckverschraubung, drehbar, Außengewinde zylindrisch mit O-Ring (NBR)

Artikel Nr.	Typen Nr.	Gewinde	für Schlauch- Außen-Ø mm	L1 mm	L2 mm	SW mm	Preis €
108649	755.005-4	M5	4	37,2	15,3	9	6,84
108650	755.005-6	M5	6	43,8	15,3	9	7,01
108651	755.018-4	G 1/8	4	37,2	19,1	12	4,84
108652	755.018-5	G 1/8	5	44,6	19,1	12	4,60
108653	755.018-6	G 1/8	6	43,8	19,1	12	4,70
108654	755.018-8	G 1/8	8	50,8	19,1	12	5,52
108655	755.014-4	G 1/4	4	37,2	21,1	14	8,71
108656	755.014-6	G 1/4	6	43,8	21,1	14	5,41
108657	755.014-8	G 1/4	8	50,8	21,1	14	6,13
108658	755.014-10	G 1/4	10	54,4	21,8	14	7,81
108659	755.038-8	G 3/8	8	47,2	27,1	17	6,99
108660	755.038-10	G 3/8	10	54,4	27,1	17	8,42
108661	755.038-12	G 3/8	12	59,0	27,1	17	9,32
108662	755.012-12	G 1/2	12	59,0	30,7	22	10,37
108663	755.012-14	G 1/2	14	66,0	32,3	22	12,04



7755.018-6

T-Steckverschraubung, drehbar, Außengewinde konisch

Artikel Nr.	Typen Nr.	Gewinde	für Schlauch- Außen-Ø mm	L1 mm	L2 mm	SW mm	Preis €
108664	7755.018-4	R 1/8	4	37,2	19,8	12	5,35
108665	7755.018-6	R 1/8	6	43,8	19,8	12	5,35
108666	7755.018-8	R 1/8	8	50,8	19,8	12	5,47
108667	7755.014-4	R 1/4	4	37,2	22,6	14	9,65
108668	7755.014-6	R 1/4	6	43,8	22,6	14	5,64
108669	7755.014-8	R 1/4	8	50,8	23,6	14	7,14
108670	7755.014-10	R 1/4	10	54,4	26,3	14	9,02
108671	7755.038-8	R 3/8	8	47,2	27,1	17	7,29
108672	7755.038-10	R 3/8	10	54,4	27,1	17	9,44

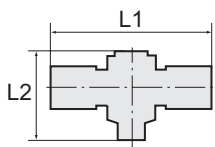

758.018-4 M

T-Steckverschraubungen mit Innensechskant

Serie »click-clock«

PLUS

T-Steckverschraubung mit Innensechskant, drehbar, Außengewinde zylindrisch mit O-Ring (NBR)

Artikel Nr.	Typen Nr.	Gewinde	für Schlauch- Außen-Ø mm	L1 mm	L2 mm	SW mm	Preis €
108673	758.005-4 M	M5	4	40,4	18,4	2	8,82
108674	758.005-5 M	M5	5	47,6	18,8	2	11,01
108675	758.005-6 M	M5	6	47,0	18,4	2	9,06
108676	758.007-4 M	M7	4	40,4	18,5	3	10,20
108677	758.007-6 M	M7	6	47,0	18,5	3	10,20
108678	758.018-4 M	G 1/8	4	42,6	24,9	3	9,46
108679	758.018-5 M	G 1/8	5	49,5	27,0	3	11,82
108680	758.018-6 M	G 1/8	6	46,0	24,9	3	9,46
108681	758.018-8 M	G 1/8	8	49,6	24,9	3	9,51
108682	758.014-6 M	G 1/4	6	49,0	29,4	4	9,67
108683	758.014-8 M	G 1/4	8	53,0	29,4	4	9,67
108684	758.014-10 M	G 1/4	10	62,8	29,4	4	12,81
108685	758.014-12 M	G 1/4	12	66,0	29,4	4	13,23



www.riegler.shop

HK und Seitenzahl eingeben (z. B. HK360)

Alle Produktvarianten, Dokumentation und weitere Informationen finden Sie in unserem Online-Shop.

T-Steckverschraubungen mit Innensechskant

Serie »click-clock«

PLUS

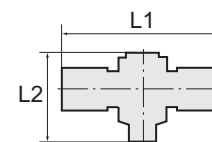

T-Steckverschraubung mit Innensechskant, drehbar, Außengewinde zylindrisch mit O-Ring (NBR)

Artikel Nr.	Typen Nr.	Gewinde	für Schlauch- Außen-Ø mm	L1 mm	L2 mm	SW mm	Preis €
108686	758.038-8 M	G 3/8	8	57,0	35,6	5	16,34
108687	758.038-10 M	G 3/8	10	65,6	35,6	5	16,60
108688	758.038-12 M	G 3/8	12	69,6	35,6	5	17,52
108689	758.012-12 M	G 1/2	12	73,0	40,8	8	20,45

T-Steckverschraubungen, Steckanschlüsse in L-Form

Serie »click-clock«

PLUS

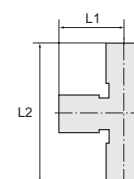

T-Steckverschraubung, Steckanschlüsse in L-Form, drehbar, Außengewinde zylindrisch mit O-Ring (NBR)

Artikel Nr.	Typen Nr.	Gewinde	für Schlauch- Außen-Ø mm	L1 mm	L2 mm	SW mm	Preis €
108690	738.018-4	G 1/8	4	18,6	37,7	12	6,24
108691	738.018-6	G 1/8	6	21,9	41,0	12	6,34
108692	738.018-8	G 1/8	8	25,4	44,5	12	6,72
108693	738.014-6	G 1/4	6	21,9	43,0	14	6,60
108694	738.014-8	G 1/4	8	25,4	47,5	14	6,99
108695	738.014-10	G 1/4	10	27,2	49,0	14	8,56
108696	738.038-10	G 3/8	10	27,2	54,3	17	9,37
108697	738.038-12	G 3/8	12	30,0	57,1	17	10,47
108698	738.012-12	G 1/2	12	30,0	60,7	22	12,58



738.038-12

Gewinde-Stecknippel

Serie »click-clock«

PLUS

Durch Kombination mit geraden Steckverbindungen, L- und T-Verbindungen können die wichtigsten Anschlussvarianten erstellt und gleichzeitig die Lagerhaltungskosten gesenkt werden. Nur für den Einsatz in Kombination mit Schnellsteckverbindungen der Serie »click-clock« empfohlen. Die Eignungsprüfung für den Einsatz mit anderen Serien obliegt dem Anwender.

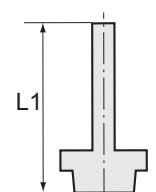

Gewinde-Stecknippel, Außengewinde zylindrisch mit O-Ring (NBR)

Artikel Nr.	Typen Nr.	Gewinde	für Schlauch- Außen-Ø mm	L1 mm	SW mm	Preis €
108699	768.005-3	M5	3	16,8	5	1,25
108700	768.005-4	M5	4	25,2	8	1,25
108701	768.005-5	M5	5	25,2	8	2,00
108702	768.005-6	M5	6	25,7	9	2,49
108703	768.018-4	G 1/8	4	28,9	13	1,25
108704	768.018-5	G 1/8	5	28,9	13	2,00
108705	768.018-6	G 1/8	6	29,4	13	1,15
108706	768.018-8	G 1/8	8	30,6	13	1,20
108707	768.014-4	G 1/4	4	32,4	14	1,40
108708	768.014-5	G 1/4	5	32,4	14	2,76
108709	768.014-6	G 1/4	6	32,9	14	1,35
108710	768.014-8	G 1/4	8	34,0	14	1,40



768.014-6



Alle Produktvarianten, Dokumentation und weitere Informationen finden Sie in unserem Online-Shop.

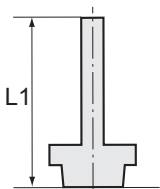

768.014-6

Gewinde-Stecknippel

Serie »click-clock«

PLUS

Gewinde-Stecknippel, Außengewinde zylindrisch mit O-Ring (NBR)

Artikel Nr.	Typen Nr.	Gewinde	für Schlauch- Außen-Ø mm	L1 mm	SW mm	Preis €
108711	768.014-10	G 1/4	10	37,2	14	1,66
108712	768.014-12	G 1/4	12	40,7	14	2,10
108713	768.038-8	G 3/8	8	35,4	17	2,00
108714	768.038-10	G 3/8	10	37,1	17	2,85
108715	768.038-12	G 3/8	12	42,2	17	3,25
108716	768.038-14	G 3/8	14	46,2	17	2,90
108717	768.012-10	G 1/2	10	41,0	19	3,50
108718	768.012-12	G 1/2	12	44,2	22	3,60
108719	768.012-14	G 1/2	14	48,2	22	3,29

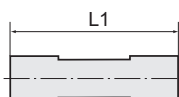

747.008

Gerade Steckverbindungen

Serie »click-clock«

PLUS

Gerade Steckverbindung

Artikel Nr.	Typen Nr.	Gewinde	für Schlauch- Außen-Ø mm	L1 mm	Preis €
108720	747.003-3	M8x0,75	3	18,4	3,79
108721	747.004	M11x1,0	4	30,6	3,17
108722	747.005	M14x1,0	5	33,5	3,93
108723	747.006	M13x1,0	6	33,0	3,32
108724	747.008	M15x1,0	8	35,7	3,72
108725	747.010	M17x1,0	10	39,2	5,25
108726	747.012	M20x1,0	12	39,7	5,68
108727	747.014	M24x1,0	14	45,9	6,72



747.0608

Gerade Steckverbindung, reduzierend

Artikel Nr.	Typen Nr.	Gewinde	für Schlauch- Außen-Ø mm	L1 mm	Preis €
108728	747.0406	M13x1,0	4/6	32,7	3,72
108729	747.0408	M15x1,0	4/8	34,4	4,02
108730	747.0608	M15x1,0	6/8	35,0	4,70
108731	747.0610	M17x1,0	6/10	37,5	4,79
108732	747.0612	M20x1,0	6/12	39,0	6,84
108733	747.0810	M17x1,0	8/10	37,8	4,93
108734	747.0812	M20x1,0	8/12	40,1	6,84
108735	747.1012	M20x1,0	10/12	40,8	7,12



www.riegler.shop

HK und Seitenzahl
eingeben (z. B. HK360)

Alle Produktvarianten, Dokumen-
tation und weitere Informationen
finden Sie in unserem Online-Shop.

Gerade Schott-Steckverbindungen

Serie »click-clock«

PLUS

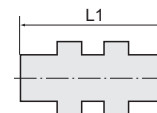

751.016-8

Gerade Schott-Steckverbindung						
Artikel Nr.	Typen Nr.	Gewinde	für Schlauch- Außen-Ø mm	L1 mm	SW mm	Preis €
108736	751.008-3	M8x0,75	3	18,9	10	9,76
108737	751.012-4	M11x1,0	4	30,6	13	4,52
108738	751.014-5	M14x1,0	5	33,5	17	4,98
108739	751.014-6	M13x1,0	6	33,0	16	4,52
108740	751.016-8	M15x1,0	8	35,7	17	4,52
108741	751.020-10	M17x1,0	10	39,2	20	7,14
108742	751.022-12	M20x1,0	12	40,7	24	7,66
108743	751.024-14	M24x1,0	14	45,9	27	9,96

Gerade Schott-Steckverbindung, reduzierend						
Artikel Nr.	Typen Nr.	Gewinde	für Schlauch- Außen-Ø mm	L1 mm	SW mm	Preis €
108744	751.013-46	M13x1,0	4/6	32,7	16	5,23
108745	751.015-48	M15x1,0	4/8	34,4	17	5,73
108746	751.015-68	M15x1,0	6/8	35,0	17	6,45
108747	751.017-610	M17x1,0	6/10	37,5	20	6,45
108748	751.017-810	M17x1,0	8/10	37,8	20	6,45
108749	751.020-612	M20x1,0	6/12	39,0	24	16,61
108750	751.020-812	M20x1,0	8/12	40,1	24	16,88
108751	751.020-1012	M20x1,0	10/12	40,8	24	17,08



751.015-68

L-Steckverbindungen

Serie »click-clock«

PLUS

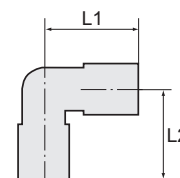

748.006

L-Steckverbindung						
Artikel Nr.	Typen Nr.	für Schlauch- Außen-Ø mm	L1 mm	L2 mm	Preis €	
108752	748.003	3	10,4	10,4	4,02	
108753	748.004	4	16,7	16,7	3,15	
108754	748.005	5	19,2	19,2	3,29	
108755	748.006	6	19,0	19,0	3,35	
108756	748.008	8	21,3	21,3	3,81	
108757	748.010	10	23,3	23,3	5,29	
108758	748.012	12	26,0	26,0	6,84	
108759	748.014	14	29,3	29,3	7,87	



www.riegler.shop

HK und Seitenzahl
eingeben (z. B. HK360)

Alle Produktvarianten, Dokumenta-
tion und weitere Informationen
finden Sie in unserem Online-Shop.

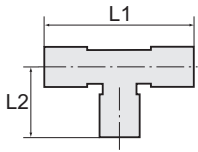

749.006

T-Steckverbindungen

Serie »click-clock«

PLUS ||

T-Steckverbinding

Artikel Nr.	Typen Nr.	für Schlauch- Außen-Ø mm	L1 mm	L2 mm	Preis €
108760	749.003	3	21,2	10,4	5,15
108761	749.004	4	33,4	16,7	4,17
108762	749.005	5	38,4	19,2	4,29
108763	749.006	6	38,0	19,0	4,58
108764	749.008	8	42,6	21,3	4,93
108765	749.010	10	46,6	23,3	7,06
108766	749.012	12	52,0	26,0	9,16
108767	749.014	14	58,6	29,3	10,29

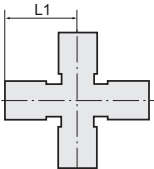

767.006

X-Steckverbindungen

Serie »click-clock«

PLUS ||

X-Steckverbinding

Artikel Nr.	Typen Nr.	für Schlauch-Außen-Ø mm	L1 mm	Preis €
108768	767.004	4	18,6	11,74
108769	767.006	6	21,9	13,13
108770	767.008	8	25,4	13,80

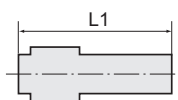

757.0604

Gerade Steckverbindungen mit Stecknippel, reduzierend

Serie »click-clock«

PLUS ||

Gerade Steckverbinding mit Stecknippel, reduzierend

Artikel Nr.	Typen Nr.	Stecknippel mm	für Schlauch-Außen-Ø mm	L1 mm	Preis €
108771	757.0403	4	3	26,0	2,92
108772	757.0604	6	4	29,9	1,85
108773	757.0605	6	5	36,0	2,02
108774	757.0804	8	4	28,7	1,91
108775	757.0805	8	5	34,5	2,73
108776	757.0806	8	6	31,9	1,91
108777	757.1006	10	6	36,2	2,07
108778	757.1008	10	8	40,8	2,34
108779	757.1208	12	8	40,1	2,48
108780	757.1210	12	10	44,3	2,91
108781	757.1410	14	10	44,3	3,11
108782	757.1412	14	12	50,0	3,66



www.riegler.shop

HK und Seitenzahl eingeben (z. B. HK360)

Alle Produktvarianten, Dokumentation und weitere Informationen finden Sie in unserem Online-Shop.

➔ Nur für den Einsatz in Kombination mit Schnellsteckverbindungen der Serie »click-clock« empfohlen. Die Eignungsprüfung für den Einsatz mit anderen Serien obliegt dem Anwender.

Stecknippel

Serie »click-clock«

PLUS

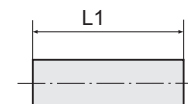

769.006

Stecknippel					
Artikel Nr.	Typen Nr.	für Schlauch-Außen-Ø mm	L1 mm	Preis €	
108783	769.004	4	34,0	1,01	
108784	769.005	5	34,0	1,45	
108785	769.006	6	37,5	1,01	
108786	769.008	8	37,5	1,11	
108787	769.010	10	45,0	1,35	
108788	769.012	12	48,0	1,85	
108789	769.014	14	58,0	2,24	

→ Nur für den Einsatz in Kombination mit Schnellsteckverbindungen der Serie »click-clock« empfohlen.
Die Eignungsprüfung für den Einsatz mit anderen Serien obliegt dem Anwender.

Verschlussstecker

Serie »click-clock«

PLUS

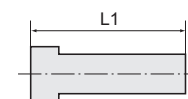

758.006

Verschlussstecker					
Artikel Nr.	Typen Nr.	Stecknippel mm	L1 mm	Preis €	
108790	758.003	3	20,0	1,86	
108791	758.004	4	27,0	1,34	
108792	758.005	5	27,0	1,25	
108793	758.006	6	29,8	1,64	
108794	758.008	8	33,6	2,22	
108795	758.010	10	36,8	1,86	
108796	758.012	12	39,0	2,05	
108797	758.014	14	39,5	3,15	

→ Nur für den Einsatz in Kombination mit Schnellsteckverbindungen der Serie »click-clock« empfohlen.
Die Eignungsprüfung für den Einsatz mit anderen Serien obliegt dem Anwender.

Mehrfachverteiler mit Innensechskant

Serie »click-clock«

PLUS

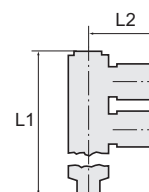

759.018-4 M

L-Mehrfachverteiler mit Innensechskant, 2-fach, drehbar, Außengewinde zylindrisch mit O-Ring (NBR)							
Artikel Nr.	Typen Nr.	Gewinde	für Schlauch- Außen-Ø mm	L1 mm	L2 mm	SW mm	Preis €
108798	759.005-4 M	M5	4	30,3	20,2	2	9,02
108799	759.005-6 M	M5	6	30,3	23,5	2	9,02
108800	759.018-4 M	G 1/8	4	40,9	20,2	3	10,66
108801	759.018-5 M	G 1/8	5	42,0	25,0	5	7,97
108802	759.018-6 M	G 1/8	6	40,9	23,5	3	10,44
108803	759.018-8 M	G 1/8	8	40,9	24,8	3	10,44
108804	759.014-6 M	G 1/4	6	47,0	23,0	4	12,76
108805	759.014-8 M	G 1/4	8	47,0	26,5	4	12,73
108806	759.014-10 M	G 1/4	10	47,0	31,4	4	13,64



www.riegler.shop

HK und Seitenzahl
eingeben (z. B. HK360)

Alle Produktvarianten, Dokumentation und weitere Informationen finden Sie in unserem Online-Shop.

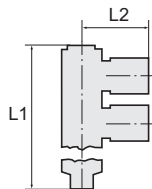

760.018-4 M

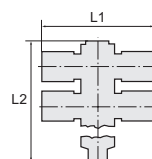

761.018-4 M

Mehrfachverteiler mit Innensechskant

Serie »click-clock«

PLUS

L-Mehrfachverteiler mit Innensechskant, 3-fach, drehbar, Außengewinde zylindrisch mit O-Ring (NBR)

Artikel Nr.	Typen Nr.	Gewinde	für Schlauch- Außen-Ø mm	L1 mm	L2 mm	SW mm	Preis €
108807	760.018-4 M	G 1/8	4	56,7	20,2	3	13,82
108808	760.018-6 M	G 1/8	6	56,7	23,5	3	15,01
108809	760.018-8 M	G 1/8	8	56,7	24,8	3	16,45
108810	760.014-6 M	G 1/4	6	64,3	25,6	4	16,45
108811	760.014-8 M	G 1/4	8	64,3	26,5	4	18,46
108812	760.014-10 M	G 1/4	10	64,3	31,4	4	19,38

T-Mehrfachverteiler mit Innensechskant, 4-fach, drehbar, Außengewinde zylindrisch mit O-Ring (NBR)

Artikel Nr.	Typen Nr.	Gewinde	für Schlauch- Außen-Ø mm	L1 mm	L2 mm	SW mm	Preis €
108813	761.005-4 M	M5	4	40,4	29,9	2	15,40
108814	761.005-6 M	M5	6	47,0	29,9	2	15,94
108815	761.018-4 M	G 1/8	4	40,4	40,9	3	16,28
108816	761.018-6 M	G 1/8	6	46,0	41,1	3	16,28
108817	761.018-8 M	G 1/8	8	49,6	41,1	3	17,27
108818	761.014-6 M	G 1/4	6	49,0	47,0	4	16,53
108819	761.014-8 M	G 1/4	8	53,0	47,0	4	18,96
108820	761.014-10 M	G 1/4	10	62,8	47,0	4	27,27

Sortimentsbox Schnellsteckverbindungen

Serie »click-clock«

PLUS

Handliche, robuste und qualitativ hochwertige Kunststoff-Sortimentsbox mit den gängigsten Teilen unserer Schnellsteckverbinder aus Messing vernickelt, Serie »click-clock«.

Insgesamt 30 verschiedene Sorten von Kleinteilen sind in 24 Kunststoffboxen übersichtlich präsentiert. Die Einsätze können herausgenommen und in der Box selbst individuell platziert werden. Alle Einsätze sind mit den Artikelnummern der beinhalteten Teile beschriftet.

Bestückung:

- 45 gerade Steckverschraubungen G 1/8-4 • G 1/8-6 • G 1/4-8 • G 3/8-8
- 35 L-Steckverschraubungen G 1/8-4 • G 1/8-6 • G 1/4-6 • G 1/4-8 • G 3/8-8
- 15 gerade Steckverbindungen 4, 6, 8 mm
- 10 L-Steckverbindungen 6, 8 mm
- 15 T-Verbinder 4, 6, 8 mm
- 15 drehbare T-Steckverschraubungen G 1/8-6 • G 1/4-6 • G 1/4-8
- 9 gerade Steckverbindungen mit Stecknippel, reduzierend 8/6 • 10/6 • 10/8
- 10 Verschlussstecker 6, 8 mm
- 10 Muffen G 1/8 • G 1/4 • G 3/8
- 1 PTFE-Dichtband
- 1 Schlauchabschneider



PIB 200

Sortimentsbox Schnellsteckverbindungen

Artikel Nr.	Typen Nr.	Beschreibung	Preis €
108821	PIB 200	Sortimentsbox Schnellsteckverbindungen Serie »click-clock«	596,61

- ➔ Sortimentsbox Schnellverschlusskupplungen NW 7,2 finden Sie auf Seite 496
- ➔ Sortimentsboxen Schnellsteckverbindungen »Blaue Serie« finden Sie auf Seite 622
- ➔ Sortimentsboxen Messingdrehteile finden Sie auf Seite 712
- ➔ Sortimentsboxen Schlauchklemmen finden Sie auf Seite 884



www.riegler.shop

HK und Seitenzahl eingeben (z. B. HK360)

Alle Produktvarianten, Dokumentation und weitere Informationen finden Sie in unserem Online-Shop.

Hohlschrauben

PLUS

Arbeitsdruck -0,98 bis 16 bar
Betriebstemperatur -20 bis 70 °C

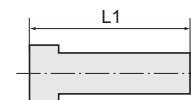

Hohlschraube, einfach

Artikel Nr.	Typen Nr.	Gewinde	L1 mm	SW mm	Preis €
108822	762.005	M5	17,5	8	1,14
108823	762.018	G 1/8	28,0	14	1,25
108824	762.014	G 1/4	33,0	17	2,11
108825	762.038	G 3/8	36,0	19	3,72



762.018

Hohlschraube, zweifach

Artikel Nr.	Typen Nr.	Gewinde	L1 mm	SW mm	Preis €
108826	763.018	G 1/8	44,5	14	2,74
108827	763.014	G 1/4	51,5	17	3,67
108828	763.038	G 3/8	58,1	19	5,94



763.018

Hohlschraube, dreifach

Artikel Nr.	Typen Nr.	Gewinde	L1 mm	SW mm	Preis €
108829	764.018	G 1/8	60,0	14	4,74
108830	764.014	G 1/4	70,5	17	5,60
108831	764.038	G 3/8	80,0	19	8,73



764.018

Ringstücke

PLUS

Arbeitsdruck -0,98 bis 16 bar
Betriebstemperatur -20 bis 70 °C

L-Ringstück

Artikel Nr.	Typen Nr.	für Hohl- schraube	für Schlauch- Außen-Ø mm	L1 mm	L2 mm	Lösering	Preis €
108832	765.005-4	M5	4	18,0	9,0	POM schwarz	2,50
108833	765.018-4	G 1/8	4	20,5	15,0	POM schwarz	2,84
108834	765.018-6	G 1/8	6	23,0	15,0	POM schwarz	2,69
108835	765.018-8	G 1/8	8	24,5	15,0	POM schwarz	2,98
108836	765.014-6	G 1/4	6	24,0	17,0	POM schwarz	3,15
108837	765.014-8	G 1/4	8	26,0	17,0	POM schwarz	3,19
108838	765.014-10	G 1/4	10	27,0	17,0	Messing schwarz vernickelt	3,78
108839	765.014-12	G 1/4	12	28,0	17,0	Messing schwarz vernickelt	4,81
108840	765.038-8	G 3/8	8	27,0	20,0	POM schwarz	3,93
108841	765.038-10	G 3/8	10	28,0	20,0	Messing schwarz vernickelt	4,18
108842	765.038-12	G 3/8	12	29,0	20,0	Messing schwarz vernickelt	4,86

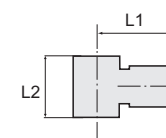

765.018-4

T-Ringstück

Artikel Nr.	Typen Nr.	für Hohl- schraube	für Schlauch- Außen-Ø mm	L1 mm	L2 mm	Lösering	Preis €
108843	766.005-4	M5	4	36,0	9,0	POM schwarz	5,68
108844	766.018-4	G 1/8	4	42,0	15,0	POM schwarz	5,83
108845	766.018-6	G 1/8	6	46,0	15,0	POM schwarz	5,68
108846	766.018-8	G 1/8	8	49,0	15,0	POM schwarz	5,83
108847	766.014-6	G 1/4	6	48,0	17,0	POM schwarz	5,68

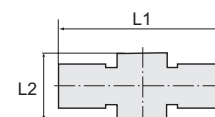

766.018-4



www.riegler.shop

HK und Seitenzahl eingeben (z. B. HK360)

Alle Produktvarianten, Dokumentation und weitere Informationen finden Sie in unserem Online-Shop.

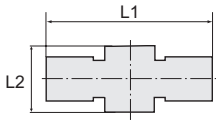

766.018-4

Ringstücke

PLUS ||

T-Ringstück

Artikel Nr.	Typen Nr.	für Hohl- schraube	für Schlauch- Außen-Ø mm	L1 mm	L2 mm	Lösering	Preis €
108848	766.014-8	G 1/4	8	52,0	17,0	POM schwarz	5,78
108849	766.014-10	G 1/4	10	52,0	17,0	Messing schwarz vernickelt	6,64
108850	766.038-8	G 3/8	8	54,0	20,0	POM schwarz	6,83
108851	766.038-10	G 3/8	10	56,0	20,0	Messing schwarz vernickelt	7,36
108852	766.038-12	G 3/8	12	58,0	20,0	Messing schwarz vernickelt	9,04

→ Passende Dichtringe finden Sie auf Seite 876-877



www.riegler.shop

HK und Seitenzahl
eingeben (z. B. HK360)

Alle Produktvarianten, Dokumen-
tation und weitere Informationen
finden Sie in unserem Online-Shop.

Schnellsteckverbindungen

Serie »metallica«

Schnellsteckverbindungen komplett aus Messing vernickelt.
Die Teile mit zylindrischem Gewinde sind mit einem FKM-O-Ring ausgestattet. Die konischen Gewinde sind mit der Dispersion preCOTE 5 beschichtet, so dass alle Verbindungen dieser Serie auch bei hohen Temperaturen eingesetzt werden können (Medium Druckluft).

Arbeitsdruck	-0,98 bis 16 bar
Betriebstemperatur	-20 bis 150 °C
Material	Messing vernickelt
Lösering	Messing vernickelt
Spannring	Edelstahl
Empfohlener Schlauch	PA und PU

Gerade Steckverschraubungen

Serie »metallica«

PLUS

Gerade Steckverschraubung, Außengewinde zylindrisch mit O-Ring (FKM)

Artikel Nr.	Typen Nr.	Gewinde	für Schlauch- Außen-Ø mm	L1 mm	SW mm	Außen- Sechskant	Preis €
108854	845.005-4	M5	4	20,5	Ø 9	ohne	2,21
108855	845.005-6	M5	6	22,5	Ø 10,5	ohne	2,21
108856	845.018-4	G 1/8	4	20,0	9	mit	2,21
108857	845.018-6	G 1/8	6	24,0	11	mit	2,21
108858	845.018-8	G 1/8	8	26,5	13	mit	2,53
108859	845.018-10	G 1/8	10	29,0	16	mit	4,24
108860	845.014-4	G 1/4	4	21,0	9	mit	2,55
108861	845.014-6	G 1/4	6	24,0	11	mit	2,67
108862	845.014-8	G 1/4	8	25,0	13	mit	2,95
108863	845.014-10	G 1/4	10	29,0	16	mit	3,35
108864	845.014-12	G 1/4	12	30,0	18	mit	4,31
108865	845.038-8	G 3/8	8	25,0	13	mit	3,26
108866	845.038-10	G 3/8	10	29,5	16	mit	3,79
108867	845.038-12	G 3/8	12	31,0	18	mit	4,57
108868	845.038-14	G 3/8	14	34,0	21	mit	6,83
136773	845.038-16	G 3/8	16	36,0	24	mit	22,49
108869	845.012-10	G 1/2	10	31,0	16	mit	4,74
108870	845.012-12	G 1/2	12	31,5	18	mit	5,54
108871	845.012-14	G 1/2	14	34,5	21	mit	8,54
136774	845.012-16	G 1/2	16	37,5	24	mit	23,39

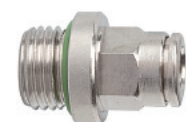
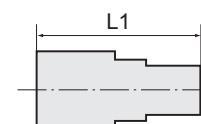

845.014-6

Gerade Steckverschraubung, Innengewinde zylindrisch mit Außensechskant

Artikel Nr.	Typen Nr.	Gewinde	für Schlauch- Außen-Ø mm	L1 mm	SW mm	Preis €
108872	846.018-4	G 1/8	4	26,5	9	3,07
108873	846.018-6	G 1/8	6	27,0	11	2,92
108874	846.018-8	G 1/8	8	28,0	13	3,07
108875	846.014-4	G 1/4	4	29,5	9	3,90
108876	846.014-6	G 1/4	6	31,0	11	3,36
108877	846.014-8	G 1/4	8	32,0	13	3,20
108878	846.014-10	G 1/4	10	32,0	16	4,07
108879	846.014-12	G 1/4	12	40,0	20	7,10
108880	846.038-10	G 3/8	10	37,5	20	6,64
108881	846.038-12	G 3/8	12	39,5	20	6,84
136775	846.012-16	G 1/2	16	41,0	24	28,68



846.014-6



 www.riegler.shop
HK und Seitenzahl eingeben (z. B. HK360)

Alle Produktvarianten, Dokumentation und weitere Informationen finden Sie in unserem Online-Shop.

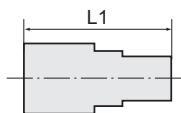

Gerade Steckverschraubungen

Serie »metallica«

PLUS



844.018-6

Gerade Steckverschraubung, Außengewinde konisch mit Gewindebeschichtung und Außensechskant

Artikel Nr.	Typen Nr.	Gewinde	für Schlauch- Außen-Ø mm	L1 mm	SW mm	Preis €
108882	844.018-4	R 1/8	4	22,5	10	3,06
108883	844.018-6	R 1/8	6	24,5	11	3,06
108884	844.018-8	R 1/8	8	27,5	13	3,26
108885	844.014-4	R 1/4	4	22,5	14	3,85
108886	844.014-6	R 1/4	6	24,5	14	3,41
108887	844.014-8	R 1/4	8	27,5	13	3,41
108888	844.014-10	R 1/4	10	32,5	16	4,63
108889	844.014-12	R 1/4	12	32,5	17	6,06
108890	844.038-8	R 3/8	8	28,0	17	4,75
108891	844.038-10	R 3/8	10	32,5	17	4,75
108892	844.038-12	R 3/8	12	30,5	17	5,76
108893	844.012-12	R 1/2	12	33,0	22	7,77

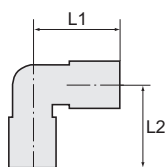

L-Steckverschraubungen

Serie »metallica«

PLUS



854.014-6

L-Steckverschraubung, drehbar, Außengewinde zylindrisch mit O-Ring (FKM)

Artikel Nr.	Typen Nr.	Gewinde	für Schlauch- Außen-Ø mm	L1 mm	L2 mm	SW mm	Preis €
108894	854.005-4	M5	4	18,0	14,5	9	4,41
108895	854.005-6	M5	6	21,0	14,5	9	4,70
108896	854.018-4	G 1/8	4	20,0	20,0	13	4,22
108897	854.018-6	G 1/8	6	21,0	20,0	13	4,42
108898	854.018-8	G 1/8	8	24,0	20,0	13	4,45
136776	854.018-10	G 1/8	10	26,5	23,5	13	7,84
108899	854.014-4	G 1/4	4	20,0	24,0	13	4,41
108900	854.014-6	G 1/4	6	21,0	24,0	13	4,58
108901	854.014-8	G 1/4	8	24,0	24,0	13	4,65
108902	854.014-10	G 1/4	10	27,0	24,0	16	6,28
108903	854.014-12	G 1/4	12	29,0	30,5	16	8,91
108904	854.038-8	G 3/8	8	24,0	25,5	13	5,60
108905	854.038-10	G 3/8	10	27,0	28,0	16	6,78
108906	854.038-12	G 3/8	12	29,0	28,5	20	9,26
137008	854.038-14	G 3/8	14	32,0	28,5	20	9,11
136777	854.038-16	G 3/8	16	33,5	33,0	20	35,13
108907	854.012-10	G 1/2	10	27,0	30,0	16	9,07
108908	854.012-12	G 1/2	12	29,0	35,0	20	10,90
137009	854.012-14	G 1/2	14	32,0	35,0	20	9,62
136778	854.012-16	G 1/2	16	33,5	38,0	20	36,71



www.riegler.shop

HK und Seitenzahl
eingeben (z. B. HK360)

Alle Produktvarianten, Dokumen-
tation und weitere Informationen
finden Sie in unserem Online-Shop.

L-Steckverschraubungen

Serie »metallica«

PLUS

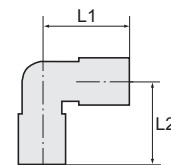

8854.014-6

L-Steckverschraubung, drehbar, Außengewinde konisch mit Gewindebeschichtung							
Artikel Nr.	Typen Nr.	Gewinde	für Schlauch- Außen-Ø mm	L1 mm	L2 mm	SW mm	Preis €
108909	8854.018-4	R 1/8	4	20,0	20,0	13	4,81
108910	8854.018-6	R 1/8	6	21,0	20,0	13	4,97
108911	8854.018-8	R 1/8	8	24,0	20,0	13	4,97
108912	8854.014-4	R 1/4	4	20,0	25,0	14	5,15
108913	8854.014-6	R 1/4	6	21,0	25,0	14	5,26
108914	8854.014-8	R 1/4	8	24,0	25,0	14	5,41
108915	8854.014-10	R 1/4	10	27,0	26,0	16	6,39
108916	8854.038-8	R 3/8	8	24,0	28,0	18	7,14
108917	8854.038-10	R 3/8	10	27,0	30,0	18	7,08
108918	8854.038-12	R 3/8	12	29,0	32,5	20	9,99
137010	8854.038-14	R 3/8	14	32,0	32,5	20	12,04
108919	8854.012-12	R 1/2	12	29,0	35,5	22	11,48
137011	8854.012-14	R 1/2	14	32,0	35,5	22	12,83

T-Steckverschraubungen

Serie »metallica«

PLUS

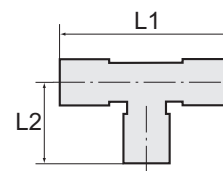

855.014-6

T-Steckverschraubung, drehbar, Außengewinde zylindrisch mit O-Ring (FKM)							
Artikel Nr.	Typen Nr.	Gewinde	für Schlauch- Außen-Ø mm	L1 mm	L2 mm	SW mm	Preis €
108920	855.018-4	G 1/8	4	40,0	20,0	13	6,38
108921	855.018-6	G 1/8	6	43,0	20,0	13	6,35
108922	855.018-8	G 1/8	8	47,0	20,0	13	6,64
108923	855.014-6	G 1/4	6	43,0	24,0	13	6,53
108924	855.014-8	G 1/4	8	47,0	24,0	13	6,82
108925	855.014-10	G 1/4	10	53,0	24,0	16	9,08
108926	855.038-8	G 3/8	8	47,0	25,5	13	7,80
108927	855.038-10	G 3/8	10	53,0	28,0	16	9,08
108928	855.038-12	G 3/8	12	58,0	34,5	20	11,95
137012	855.038-14	G 3/8	14	64,0	28,5	20	13,49
108929	855.012-12	G 1/2	12	58,0	34,5	20	12,94
137013	855.012-14	G 1/2	14	64,0	33,5	20	13,92

T-Steckverschraubung, drehbar, Außengewinde konisch mit Gewindebeschichtung							
Artikel Nr.	Typen Nr.	Gewinde	für Schlauch- Außen-Ø mm	L1 mm	L2 mm	SW mm	Preis €
108930	8855.018-4	R 1/8	4	40,0	20,0	13	6,87
108931	8855.018-6	R 1/8	6	43,0	20,0	13	6,81
108932	8855.018-8	R 1/8	8	47,0	20,0	13	6,87
108933	8855.014-6	R 1/4	6	43,0	25,0	14	7,21
108934	8855.014-8	R 1/4	8	47,0	25,0	14	7,49
108935	8855.014-10	R 1/4	10	53,0	26,0	16	9,94
108936	8855.038-8	R 3/8	8	47,0	28,0	18	8,82
108937	8855.038-10	R 3/8	10	53,0	30,0	18	12,39
108938	8855.038-12	R 3/8	12	58,0	32,5	20	13,62
137014	8855.038-14	R 3/8	14	64,0	32,5	22	16,10
108939	8855.012-12	R 1/2	12	58,0	35,5	22	15,50
137015	8855.012-14	R 1/2	14	64,0	35,5	22	17,32



8855.014-6



www.riegler.shop

HK und Seitenzahl eingeben (z. B. HK360)

Alle Produktvarianten, Dokumentation und weitere Informationen finden Sie in unserem Online-Shop.

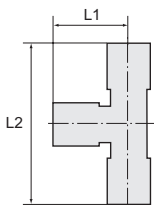

862.014-6

T-Steckverschraubungen, Steckanschlüsse in L-Form

Serie »metallica«

PLUS

T-Steckverschraubung, Steckanschlüsse in L-Form, drehbar, Außengewinde zylindrisch mit O-Ring (FKM)

Artikel Nr.	Typen Nr.	Gewinde	für Schlauch- Außen-Ø mm	L1 mm	L2 mm	SW mm	Preis €
108940	862.018-4	G 1/8	4	17,5	35,5	13	7,03
108941	862.018-6	G 1/8	6	21,0	41,5	13	6,64
108942	862.018-8	G 1/8	8	23,0	43,0	13	6,64
108943	862.014-6	G 1/4	6	21,0	45,5	13	6,64
108944	862.014-8	G 1/4	8	23,0	47,5	13	7,10
108945	862.014-10	G 1/4	10	27,0	51,0	16	9,30
108946	862.038-8	G 3/8	8	23,4	49,1	13	8,07
108947	862.038-10	G 3/8	10	27,0	54,0	16	9,93
108948	862.038-12	G 3/8	12	29,0	58,0	16	14,54
137016	862.038-14	G 3/8	14	32,0	60,5	20	14,04
108949	862.012-12	G 1/2	12	28,5	58,5	16	14,74
137017	862.012-14	G 1/2	14	33,0	67,0	20	14,53

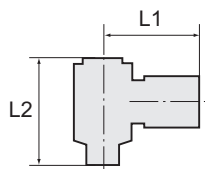

863.018-6

L-Steckverschraubungen mit Außensechskant

Serie »metallica«

PLUS

L-Steckverschraubung mit Außensechskant, Außengewinde zylindrisch mit O-Ring (FKM)

Artikel Nr.	Typen Nr.	Gewinde	für Schlauch- Außen-Ø mm	L1 mm	L2 mm	SW mm	Preis €
108950	863.005-4	M5	4	18,0	17,5	8	5,26
108951	863.005-5	M5	5	19,0	17,5	8	5,37
108952	863.005-6	M5	6	19,5	19,5	8	5,64
108953	863.018-4	G 1/8	4	20,5	28,0	14	5,85
108954	863.018-6	G 1/8	6	23,0	28,0	14	5,85
108955	863.018-8	G 1/8	8	24,5	28,0	14	5,92
108956	863.014-6	G 1/4	6	24,0	33,0	17	6,96
108957	863.014-8	G 1/4	8	26,0	33,0	17	6,99
108958	863.014-10	G 1/4	10	27,0	33,0	17	7,66
108959	863.038-8	G 3/8	8	27,0	36,0	19	10,92
108960	863.038-10	G 3/8	10	28,0	36,0	19	11,68
108961	863.038-12	G 3/8	12	29,0	36,0	19	13,41
108962	863.012-12	G 1/2	12	34,5	42,0	24	16,53

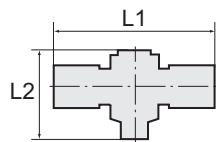

864.018-6

T-Steckverschraubungen mit Außensechskant

Serie »metallica«

PLUS

T-Steckverschraubung mit Außensechskant, drehbar, Außengewinde zylindrisch mit O-Ring (FKM)

Artikel Nr.	Typen Nr.	Gewinde	für Schlauch- Außen-Ø mm	L1 mm	L2 mm	SW mm	Preis €
108963	864.018-4	G 1/8	4	42,0	28,0	14	8,90
108964	864.018-6	G 1/8	6	46,0	28,0	14	8,71
108965	864.014-6	G 1/4	6	48,0	33,0	17	10,60



www.riegler.shop

HK und Seitenzahl eingeben (z. B. HK360)

Alle Produktvarianten, Dokumentation und weitere Informationen finden Sie in unserem Online-Shop.

Gerade Steckverbindungen

Serie »metallica«

PLUS

Gerade Steckverbindung

Artikel Nr.	Typen Nr.	für Schlauch-Außen-Ø mm	L1 mm	Preis €
108966	847.004	4	31,0	3,53
108967	847.006	6	33,0	3,87
108968	847.008	8	37,0	4,35
108969	847.010	10	39,0	5,85
108970	847.012	12	43,0	7,18
108971	847.014	14	48,0	8,00
136779	847.016	16	50,0	28,09

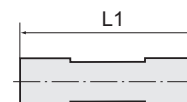

847.006

Gerade Steckverbindung, reduzierend

Artikel Nr.	Typen Nr.	für Schlauch-Außen-Ø mm	L1 mm	Preis €
108972	847.0604	6/4	33,0	3,46
108973	847.0806	8/6	39,0	5,11
108974	847.1008	10/8	39,0	5,58
108975	847.1210	12/10	42,5	7,14



847.1008

Gerade Schott-Steckverbindungen

Serie »metallica«

PLUS

Gerade Schott-Steckverbindung

Artikel Nr.	Typen Nr.	Gewinde	für Schlauch- Außen-Ø mm	L1 mm	SW mm	Preis €
108976	851.010-4	M10x1,0	4	31,5	13	5,28
108977	851.014-6	M14x1,0	6	33,5	17	5,43
108978	851.016-8	M16x1,0	8	37,0	18	6,04
108979	851.017-10	M17x1,0	10	39,5	20	7,94
108980	851.020-12	M20x1,0	12	42,0	24	9,26
108981	851.022-14	M22x1,0	14	46,0	25	10,63
136780	851.028-16	M28x1,5	16	50,0	36	33,73

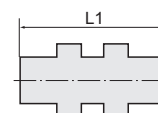

851.016-8

L-Steckverbindungen

Serie »metallica«

PLUS

L-Steckverbindung

Artikel Nr.	Typen Nr.	für Schlauch- Außen-Ø mm	L1 mm	L2 mm	Preis €
108982	848.004	4	17,5	17,5	3,53
108983	848.006	6	20,0	20,0	3,89
108984	848.008	8	23,0	23,0	4,48
108985	848.010	10	25,0	25,0	5,71
108986	848.012	12	27,5	27,5	7,20
108987	848.014	14	31,0	31,0	9,52
136781	848.016	16	33,0	33,0	37,61

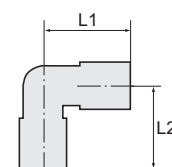

848.006

 www.riegler.shop
HK und Seitenzahl eingeben (z. B. HK360)

Alle Produktvarianten, Dokumentation und weitere Informationen finden Sie in unserem Online-Shop.

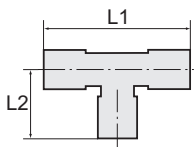

849.006

T-Steckverbindungen

Serie »metallica«

PLUS ||

T-Steckverbindung

Artikel Nr.	Typen Nr.	für Schlauch- Außen-Ø mm	L1 mm	L2 mm	Preis €
108988	849.004	4	34,0	17,0	4,87
108989	849.006	6	39,0	19,5	5,13
108990	849.008	8	46,0	23,0	6,35
108991	849.010	10	50,0	25,0	7,83
108992	849.012	12	54,0	27,0	9,53
108993	849.014	14	62,0	31,0	12,56
136782	849.016	16	72,0	36,0	48,50

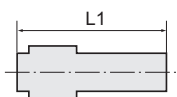

867.0806

Gerade Steckverbindungen mit Stecknippel, reduzierend

Serie »metallica«

PLUS ||

Gerade Steckverbindung mit Stecknippel, reduzierend

Artikel Nr.	Typen Nr.	Stecknippel mm	für Schlauch- Außen-Ø mm	L1 mm	Preis €
108994	867.0604	6	4	29,5	2,33
108995	867.0806	8	6	32,5	2,66
108996	867.1008	10	8	38,5	3,25
108997	867.1210	12	10	41,0	4,56
137018	867.1412	14	12	44,0	4,26

→ Nur für den Einsatz in Kombination mit Schnellsteckverbindungen der Serie »metallica« empfohlen.
Die Eignungsprüfung für den Einsatz mit anderen Serien obliegt dem Anwender.

Lösewerkzeug

für Schnellsteckverbindungen



LW3-10

Lösewerkzeug für Schnellsteckverbindung

Artikel Nr.	Typen Nr.	für Schlauch- Außen-Ø mm	Preis €
108853	LW3-10	3 - 10	3,35
121863 NEU	LW4-14	4 - 14	3,38



www.riegler.shop

HK und Seitenzahl
eingeben (z. B. HK360)

Alle Produktvarianten, Dokumen-
tation und weitere Informationen
finden Sie in unserem Online-Shop.

Schnellsteckverbindungen

Serie »universal short«

Die Schnellsteckverbindungen der Serie »universal short« sind ihrem Namen treu und dienen der schnellen und einfachen Verbindung und Montage von Schläuchen. Ein hohes Maß an Flexibilität bietet das konisch dichtende Gewinde, da es sowohl mit konischen als auch mit zylindrischen Gewinden kompatibel ist. Eine Vielzahl an Gewindearten (BSPP, BSPT, NPT, NPTF, PT, PF) der Normen ISO 7.1 und ISO 228 können verwendet werden. Kürzere Montagezeiten entstehen durch die reduzierte Gewindelänge. Der durch die Reduzierung der Schlüsselweite entstandene geringere Lochabstand, ermöglicht den Einbau auf engem Raum. So werden Zeit und Platz gespart.

Die vollständige Abdichtung ist auch auf unebenen, wie zum Beispiel geneigten, konkaven oder konvexen Flächen und mit unterschiedlichen Radien und Fasen gewährleistet. Die besondere Geometrie der Dichtung ermöglicht Vakuumanwendungen.

Einsatzgebiete: Pneumatische Automation, Automobil-Industrie, Textil- und Verpackungsindustrie, Druckluftkreisläufe, Vakuumanwendungen.

Arbeitsdruck	-0,99 - 20 bar
Betriebstemperatur	-20 bis 80 °C
Material	Messing vernickelt
Dichtmaterial	NBR
Lösering	POM
Spannzange	Edelstahl
Empfohlener Schlauch	PA, PU, PTFE

Gerade Steckverschraubungen

Serie »universal short«

MAX

Gerade Steckverschraubung, konisch dichtend

Artikel Nr.	Typen Nr.	Gewinde	für Schlauch- Außen-Ø mm	L1 mm	Innen- Sechskant mm	SW mm	Preis €
153281	GS186MSVUNI	1/8	6	21,5	4	13	2,70
153282	GS188MSVUNI	1/8	8	24,5	5	14	3,01
153283	GS146MSVUNI	1/4	6	21,0	4	14	2,89
153284	GS148MSVUNI	1/4	8	22,0	6	14	3,07
153285	GS1410MSVUNI	1/4	10	28,0	7	17	3,93
153286	GS386MSVUNI	3/8	6	23,0	4	17	3,27
153287	GS388MSVUNI	3/8	8	23,0	6	17	3,41
153288	GS3810MSVUNI	3/8	10	25,5	8	17	4,04
153289	GS126MSVUNI	1/2	6	23,5	4	21	3,96
153290	GS128MSVUNI	1/2	8	23,5	6	21	4,04
153291	GS1210MSVUNI	1/2	10	26,0	8	21	4,53

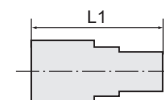

GS3810MSVUNI

Winkelsteckverschraubungen

Serie »universal short«

MAX

Winkelsteckverschraubung, drehbar, konisch dichtend

Artikel Nr.	Typen Nr.	Gewinde	für Schlauch- Außen-Ø mm	L1 mm	L2 mm	SW mm	Preis €
153292	WS186MSVUNI	1/8	6	21,0	21,5	13	4,77
153293	WS188MSVUNI	1/8	8	22,5	24,0	13	5,50
153294	WS146MSVUNI	1/4	6	21,0	23,0	15	5,13
153295	WS148MSVUNI	1/4	8	22,5	24,0	15	5,75
153296	WS1410MSVUNI	1/4	10	26,5	26,5	16	7,17
153297	WS388MSVUNI	3/8	8	22,5	24,5	17	7,37
153298	WS3810MSVUNI	3/8	10	26,5	24,5	17	8,04

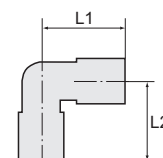

WS146MSVUNI



Alle Produktvarianten, Dokumentation und weitere Informationen finden Sie in unserem Online-Shop.

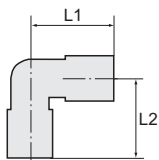

Winkelsteckverschraubungen

Serie »universal short«

MAX

Winkelsteckverschraubung, drehbar, konisch dichtend

Artikel Nr.	Typen Nr.	Gewinde	für Schlauch- Außen-Ø mm	L1 mm	L2 mm	SW mm	Preis €
153299	WS128MSVUNI	1/2	8	22,5	27,0	21	8,00
153300	WS1210MSVUNI	1/2	10	26,5	27,0	21	9,31



WSL146MSVUNI

Winkelsteckverschraubung, lang, drehbar, konisch dichtend

Artikel Nr.	Typen Nr.	Gewinde	für Schlauch- Außen-Ø mm	L1 mm	L2 mm	SW mm	Preis €
153301	WSL186MSVUNI	1/8	6	21,0	36,0	12	5,80
153302	WSL188MSVUNI	1/8	8	22,5	40,5	12	6,53
153303	WSL146MSVUNI	1/4	6	21,0	37,5	15	6,31
153304	WSL148MSVUNI	1/4	8	22,5	40,5	15	6,98
153305	WSL1410MSVUNI	1/4	10	26,5	46,0	15	8,49
153306	WSL388MSVUNI	3/8	8	22,5	41,0	16	7,85
153307	WSL3810MSVUNI	3/8	10	26,5	44,0	17	9,49

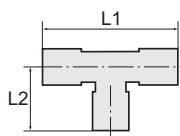

T-Steckverschraubungen

Serie »universal short«

MAX



TS146MSVUNI

T-Steckverschraubung, drehbar, konisch dichtend

Artikel Nr.	Typen Nr.	Gewinde	für Schlauch- Außen-Ø mm	L1 mm	L2 mm	SW mm	Preis €
153308	TS186MSVUNI	1/8	6	42,0	22,0	13	6,53
153309	TS188MSVUNI	1/8	8	45,0	25,5	13	7,92
153310	TS146MSVUNI	1/4	6	42,0	23,5	15	7,07
153311	TS148MSVUNI	1/4	8	45,0	25,5	15	8,13
153312	TS1410MSVUNI	1/4	10	53,0	29,0	16	10,56
153313	TS388MSVUNI	3/8	8	45,0	26,0	17	8,88
153314	TS3810MSVUNI	3/8	10	53,0	27,0	17	11,17
153315	TS128MSVUNI	1/2	8	45,0	28,5	21	9,26
153316	TS1210MSVUNI	1/2	10	53,0	29,5	21	11,88



TSL146MSVUNI

T-Steckverschraubung, Anschluss in L-Form, drehbar, konisch dichtend

Artikel Nr.	Typen Nr.	Gewinde	für Schlauch- Außen-Ø mm	L1 mm	L2 mm	SW mm	Preis €
153317	TSL186MSVUNI	1/8	6	43,0	21,0	13	6,53
153318	TSL188MSVUNI	1/8	8	47,5	22,5	13	7,92
153319	TSL146MSVUNI	1/4	6	44,5	21,0	15	7,07
153320	TSL148MSVUNI	1/4	8	47,5	22,5	15	8,13
153321	TSL1410MSVUNI	1/4	10	52,5	26,5	16	10,56
153322	TSL388MSVUNI	3/8	8	50,5	22,5	17	8,88
153323	TSL3810MSVUNI	3/8	10	52,5	26,5	17	11,17
153324	TSL128MSVUNI	1/2	8	50,5	22,5	21	9,26
153325	TSL1210MSVUNI	1/2	10	55,0	26,5	21	11,88



www.riegler.shop

HK und Seitenzahl
eingeben (z. B. HK360)

Alle Produktvarianten, Dokumen-
tation und weitere Informationen
finden Sie in unserem Online-Shop.

Schnellsteckverbindungen

aus Edelstahl

Für den Einsatz in aggressiveren Umgebungen und bei korrosiven Medien.

Material	Edelstahl 1.4404
Dichtmaterial	FPM
Arbeitsdruck max.	20 bar
Mediumtemperatur	-20 bis 150 °C
Betriebstemperatur	-20 bis 150 °C
geeignetes Rohrmaterial	PVDF, PTFE, PA, PU

Gerade Steckverschraubungen

aus Edelstahl

Gerade Steckverschraubung, Außengewinde zylindrisch mit O-Ring (FPM) und Außensechskant

Artikel Nr.	Typen Nr.	Gewinde	für Schlauch- Außen-Ø mm	L1 mm	SW mm	Gewindenorm	Preis €
135058	844.005-4 ES	M5	4	23,8	11	DIN 13-1	18,50
135059	844.018-4 ES	G 1/8	4	22,8	14	DIN EN ISO 228-1	18,74
135060	844.018-6 ES	G 1/8	6	24,3	14	DIN EN ISO 228-1	19,25
135061	844.018-8 ES	G 1/8	8	26,0	14	DIN EN ISO 228-1	21,58
135062	844.014-4 ES	G 1/4	4	23,8	17	DIN EN ISO 228-1	21,69
135063	844.014-6 ES	G 1/4	6	24,0	17	DIN EN ISO 228-1	20,82
135064	844.014-8 ES	G 1/4	8	24,5	17	DIN EN ISO 228-1	24,98
135065	844.014-10 ES	G 1/4	10	27,4	17	DIN EN ISO 228-1	27,41
135066	844.014-12 ES	G 1/4	12	28,4	19	DIN EN ISO 228-1	44,98
135067	844.038-8 ES	G 3/8	8	23,8	21	DIN EN ISO 228-1	31,60
135068	844.038-10 ES	G 3/8	10	24,3	21	DIN EN ISO 228-1	40,23
135069	844.038-12 ES	G 3/8	12	28,8	21	DIN EN ISO 228-1	50,98
135070	844.038-14 ES	G 3/8	14	29,8	22	DIN EN ISO 228-1	60,74
135071	844.012-10 ES	G 1/2	10	26,0	27	DIN EN ISO 228-1	50,14
135072	844.012-12 ES	G 1/2	12	28,4	27	DIN EN ISO 228-1	57,77
135073	844.012-14 ES	G 1/2	14	30,0	27	DIN EN ISO 228-1	63,73
135074	844.012-16 ES	G 1/2	16	32,2	27	DIN EN ISO 228-1	70,94

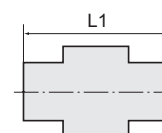

844.014-10 ES

Gerade Steckverschraubung, Außengewinde konisch mit Außensechskant

Artikel Nr.	Typen Nr.	Gewinde	für Schlauch- Außen-Ø mm	L1 mm	SW mm	Gewindenorm	Preis €
135075	845.018-4 ES	R 1/8	4	22,6	11	ISO 7-1	15,95
135076	845.018-6 ES	R 1/8	6	25,0	13	ISO 7-1	16,65
135077	845.018-8 ES	R 1/8	8	26,3	14	ISO 7-1	19,59
135078	845.014-4 ES	R 1/4	4	23,3	14	ISO 7-1	18,86
135079	845.014-6 ES	R 1/4	6	25,5	14	ISO 7-1	17,34
135080	845.014-8 ES	R 1/4	8	26,3	14	ISO 7-1	20,92
135081	845.014-10 ES	R 1/4	10	29,3	17	ISO 7-1	25,68
135082	845.014-12 ES	R 1/4	12	31,0	19	ISO 7-1	35,85
135083	845.038-8 ES	R 3/8	8	24,3	17	ISO 7-1	31,13
135084	845.038-10 ES	R 3/8	10	26,8	17	ISO 7-1	32,27
135085	845.038-12 ES	R 3/8	12	28,2	21	ISO 7-1	45,41
135086	845.038-14 ES	R 3/8	14	32,7	22	ISO 7-1	57,32
135087	845.012-10 ES	R 1/2	10	27,8	22	ISO 7-1	44,24
135088	845.012-12 ES	R 1/2	12	29,3	22	ISO 7-1	47,39
135089	845.012-14 ES	R 1/2	14	34,5	22	ISO 7-1	61,39
135090	845.012-16 ES	R 1/2	16	33,6	24	ISO 7-1	65,91



845.014-10 ES



 www.riegler.shop
HK und Seitenzahl eingeben (z. B. HK360)

Alle Produktvarianten, Dokumentation und weitere Informationen finden Sie in unserem Online-Shop.

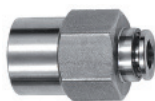
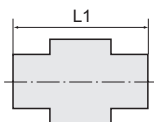

846.014-6 ES

Gerade Steckverschraubungen

aus Edelstahl

Gerade Steckverschraubung, Innengewinde zylindrisch mit Außensechskant

Artikel Nr.	Typen Nr.	Gewinde	für Schlauch- Außen-Ø mm	L1 mm	SW mm	Gewindenorm	Preis €
135091	846.018-4 ES	G 1/8	4	28,8	13	DIN EN ISO 228-1	28,67
135092	846.018-6 ES	G 1/8	6	29,3	13	DIN EN ISO 228-1	31,07
135093	846.018-8 ES	G 1/8	8	29,8	16	DIN EN ISO 228-1	34,89
135094	846.014-4 ES	G 1/4	4	29,3	17	DIN EN ISO 228-1	32,50
135095	846.014-6 ES	G 1/4	6	30,8	17	DIN EN ISO 228-1	32,03
135096	846.014-8 ES	G 1/4	8	30,3	17	DIN EN ISO 228-1	38,72
135097	846.014-10 ES	G 1/4	10	31,3	17	DIN EN ISO 228-1	42,06
135098	846.014-12 ES	G 1/4	12	31,8	21	DIN EN ISO 228-1	65,00
135099	846.038-8 ES	G 3/8	8	30,8	21	DIN EN ISO 228-1	45,41
135100	846.038-10 ES	G 3/8	10	30,8	21	DIN EN ISO 228-1	54,01
135101	846.038-12 ES	G 3/8	12	32,2	21	DIN EN ISO 228-1	64,04
135102	846.038-14 ES	G 3/8	14	33,2	22	DIN EN ISO 228-1	76,47
135103	846.012-10 ES	G 1/2	10	33,6	27	DIN EN ISO 228-1	63,09
135104	846.012-12 ES	G 1/2	12	35,0	27	DIN EN ISO 228-1	72,64
135105	846.012-14 ES	G 1/2	14	36,0	27	DIN EN ISO 228-1	80,29
135106	846.012-16 ES	G 1/2	16	35,4	27	DIN EN ISO 228-1	89,37

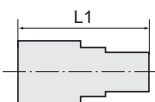

850.014-6 ES

Gerade Steckverschraubung, Außengewinde konisch mit Innensechskant, mit rundem Körper

Artikel Nr.	Typen Nr.	Gewinde	für Schlauch- Außen-Ø mm	L1 mm	Innen- Sechskant mm	Gewindenorm	Preis €
135107	850.018-4 ES	R 1/8	4	22,8	3	ISO 7-1	24,85
135108	850.018-6 ES	R 1/8	6	23,0	4	ISO 7-1	25,81
135109	850.018-8 ES	R 1/8	8	25,8	5	ISO 7-1	31,07
135110	850.014-4 ES	R 1/4	4	23,3	3	ISO 7-1	28,67
135111	850.014-6 ES	R 1/4	6	23,0	4	ISO 7-1	27,25
135112	850.014-8 ES	R 1/4	8	26,3	6	ISO 7-1	33,45
135113	850.014-10 ES	R 1/4	10	29,3	6	ISO 7-1	38,72
135114	850.014-12 ES	R 1/4	12	31,0	6	ISO 7-1	46,37
135115	850.038-8 ES	R 3/8	8	24,3	6	ISO 7-1	36,81
135116	850.038-10 ES	R 3/8	10	26,8	8	ISO 7-1	42,54
135117	850.038-12 ES	R 3/8	12	27,7	8	ISO 7-1	49,23
135118	850.038-14 ES	R 3/8	14	32,5	10	ISO 7-1	64,52
135119	850.012-10 ES	R 1/2	10	27,8	8	ISO 7-1	52,58
135120	850.012-12 ES	R 1/2	12	28,2	10	ISO 7-1	55,93
135121	850.012-14 ES	R 1/2	14	32,0	10	ISO 7-1	70,74
135122	850.012-16 ES	R 1/2	16	32,0	12	ISO 7-1	75,51

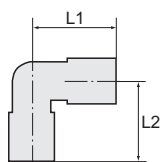

843.014-8 ES

L-Steckverschraubungen

aus Edelstahl

L-Steckverschraubung, drehbar, Außengewinde zylindrisch mit O-Ring (FPM)

Artikel Nr.	Typen Nr.	Gewinde	für Schlauch- Außen-Ø mm	L1 mm	L2 mm	SW mm	Gewindenorm	Preis €
135123	843.005-4 ES	M5	4	20,3	24,0	11	DIN 13-1	40,64
135124	843.018-4 ES	G 1/8	4	20,3	24,9	14	DIN EN ISO 228-1	45,80
135125	843.018-6 ES	G 1/8	6	22,0	26,0	14	DIN EN ISO 228-1	40,89
135126	843.018-8 ES	G 1/8	8	23,2	27,0	14	DIN EN ISO 228-1	49,66
135127	843.014-4 ES	G 1/4	4	20,3	26,8	17	DIN EN ISO 228-1	53,85



www.riegler.shop

HK und Seitenzahl
eingeben (z. B. HK360)

Alle Produktvarianten, Dokumen-
tation und weitere Informationen
finden Sie in unserem Online-Shop.

L-Steckverschraubungen

aus Edelstahl

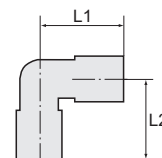

L-Steckverschraubung, drehbar, Außengewinde zylindrisch mit O-Ring (FPM)

Artikel Nr.	Typen Nr.	Gewinde	für Schlauch- Außen-Ø mm	L1 mm	L2 mm	SW mm	Gewindenorm	Preis €
135128	843.014-6 ES	G 1/4	6	22,0	28,0	17	DIN EN ISO 228-1	47,28
135129	843.014-8 ES	G 1/4	8	23,2	29,0	17	DIN EN ISO 228-1	42,87
135130	843.014-10 ES	G 1/4	10	24,3	30,3	17	DIN EN ISO 228-1	66,91
135131	843.014-12 ES	G 1/4	12	26,7	32,8	19	DIN EN ISO 228-1	106,43
135132	843.038-8 ES	G 3/8	8	23,2	29,5	21	DIN EN ISO 228-1	66,28
135133	843.038-10 ES	G 3/8	10	24,3	30,7	21	DIN EN ISO 228-1	79,74
135134	843.038-12 ES	G 3/8	12	26,7	32,6	21	DIN EN ISO 228-1	91,62
135135	843.038-14 ES	G 3/8	14	28,7	35,4	22	DIN EN ISO 228-1	134,26
135136	843.012-10 ES	G 1/2	10	24,3	33,8	27	DIN EN ISO 228-1	96,65
135137	843.012-12 ES	G 1/2	12	26,7	35,8	27	DIN EN ISO 228-1	123,22
135138	843.012-14 ES	G 1/2	14	28,7	38,4	27	DIN EN ISO 228-1	147,05
135139	843.012-16 ES	G 1/2	16	30,0	39,6	27	DIN EN ISO 228-1	156,37

L-Steckverschraubung, drehbar, Außengewinde konisch

Artikel Nr.	Typen Nr.	Gewinde	für Schlauch- Außen-Ø mm	L1 mm	L2 mm	SW mm	Gewindenorm	Preis €
135140	854.018-4 ES	R 1/8	4	20,3	25,6	11	ISO 7-1	37,91
135141	854.018-6 ES	R 1/8	6	22,0	26,8	13	ISO 7-1	39,63
135142	854.018-8 ES	R 1/8	8	23,2	27,8	14	ISO 7-1	47,48
135143	854.014-4 ES	R 1/4	4	20,3	29,3	14	ISO 7-1	44,53
135144	854.014-6 ES	R 1/4	6	22,0	30,5	14	ISO 7-1	42,20
135145	854.014-8 ES	R 1/4	8	23,2	31,5	14	ISO 7-1	47,35
135146	854.014-10 ES	R 1/4	10	24,3	33,0	16	ISO 7-1	61,70
135147	854.014-12 ES	R 1/4	12	26,7	35,1	19	ISO 7-1	111,73
135148	854.038-8 ES	R 3/8	8	23,2	32,3	17	ISO 7-1	67,54
135149	854.038-10 ES	R 3/8	10	24,3	33,7	17	ISO 7-1	85,82
135150	854.038-12 ES	R 3/8	12	26,7	35,6	19	ISO 7-1	113,01
135151	854.038-14 ES	R 3/8	14	28,7	38,5	22	ISO 7-1	134,24
135152	854.012-10 ES	R 1/2	10	24,3	37,5	22	ISO 7-1	88,36
135153	854.012-12 ES	R 1/2	12	26,7	39,4	22	ISO 7-1	115,13
135154	854.012-14 ES	R 1/2	14	28,7	42,2	22	ISO 7-1	141,90
135155	854.012-16 ES	R 1/2	16	30,0	43,5	24	ISO 7-1	152,09



854.014-8 ES

L-Steckverschraubung, Außengewinde konisch

Artikel Nr.	Typen Nr.	Gewinde	für Schlauch- Außen-Ø mm	L1 mm	L2 mm	SW mm	Gewindenorm	Preis €
135156	852.018-4 ES	R 1/8	4	20,3	16,0	10	ISO 7-1	26,83
135157	852.018-6 ES	R 1/8	6	22,0	17,2	12	ISO 7-1	26,83
135158	852.018-8 ES	R 1/8	8	23,2	18,2	14	ISO 7-1	30,80
135159	852.014-4 ES	R 1/4	4	22,6	21,7	14	ISO 7-1	35,37
135160	852.014-6 ES	R 1/4	6	23,2	22,0	14	ISO 7-1	28,95
135161	852.014-8 ES	R 1/4	8	23,2	21,7	14	ISO 7-1	35,04
135162	852.014-10 ES	R 1/4	10	24,3	23,0	16	ISO 7-1	44,92
135163	852.014-12 ES	R 1/4	12	26,7	24,5	19	ISO 7-1	75,84
135164	852.038-8 ES	R 3/8	8	24,3	23,3	16	ISO 7-1	51,10
135165	852.038-10 ES	R 3/8	10	24,3	23,0	16	ISO 7-1	62,82
135166	852.038-12 ES	R 3/8	12	26,7	25,0	19	ISO 7-1	84,92
135167	852.038-14 ES	R 3/8	14	28,0	26,0	21	ISO 7-1	94,93
135168	852.012-10 ES	R 1/2	10	26,7	29,5	21	ISO 7-1	74,22
135169	852.012-12 ES	R 1/2	12	27,7	29,5	21	ISO 7-1	86,64
135170	852.012-14 ES	R 1/2	14	28,0	29,5	21	ISO 7-1	100,11
135171	852.012-16 ES	R 1/2	16	30,2	31,5	24	ISO 7-1	105,27



852.038-10 ES



www.riegler.shop

HK und Seitenzahl
eingeben (z. B. HK360)

Alle Produktvarianten, Dokumenta-
tion und weitere Informationen
finden Sie in unserem Online-Shop.

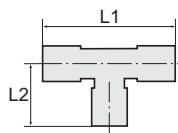

T-Steckverschraubungen

aus Edelstahl



855.014-6 ES

T-Steckverschraubung, drehbar, Außengewinde zylindrisch mit O-Ring (FPM)

Artikel Nr.	Typen Nr.	Gewinde	für Schlauch- Außen-Ø mm	L1 mm	L2 mm	SW mm	Gewindenorm	Preis €
135172	855.005-4 ES	M5	4	40,6	24,0	11	DIN 13-1	55,23
135173	855.018-4 ES	G 1/8	4	40,6	24,9	14	DIN EN ISO 228-1	47,26
135174	855.018-6 ES	G 1/8	6	44,2	26,0	14	DIN EN ISO 228-1	51,10
135175	855.018-8 ES	G 1/8	8	46,4	27,0	14	DIN EN ISO 228-1	61,92
135176	855.014-4 ES	G 1/4	4	40,6	26,8	17	DIN EN ISO 228-1	63,22
135177	855.014-6 ES	G 1/4	6	44,2	28,0	17	DIN EN ISO 228-1	52,58
135178	855.014-8 ES	G 1/4	8	46,4	29,0	17	DIN EN ISO 228-1	65,72
135179	855.014-10 ES	G 1/4	10	48,6	30,3	17	DIN EN ISO 228-1	96,68
135180	855.014-12 ES	G 1/4	12	53,4	32,8	19	DIN EN ISO 228-1	143,93
135181	855.038-8 ES	G 3/8	8	46,4	29,5	21	DIN EN ISO 228-1	94,22
135182	855.038-10 ES	G 3/8	10	48,6	30,7	21	DIN EN ISO 228-1	103,68
135183	855.038-12 ES	G 3/8	12	53,4	32,6	21	DIN EN ISO 228-1	126,77
135184	855.038-14 ES	G 3/8	14	57,4	35,4	22	DIN EN ISO 228-1	166,02
135185	855.012-10 ES	G 1/2	10	48,6	33,8	27	DIN EN ISO 228-1	121,08
135186	855.012-12 ES	G 1/2	12	53,4	35,8	27	DIN EN ISO 228-1	153,27
135187	855.012-14 ES	G 1/2	14	57,4	38,4	27	DIN EN ISO 228-1	178,80
135188	855.012-16 ES	G 1/2	16	60,0	39,6	27	DIN EN ISO 228-1	194,67



8755.014-8 ES

T-Steckverschraubung, drehbar, Außengewinde konisch

Artikel Nr.	Typen Nr.	Gewinde	für Schlauch- Außen-Ø mm	L1 mm	L2 mm	SW mm	Gewindenorm	Preis €
135189	8755.018-4 ES	R 1/8	4	40,6	25,6	11	ISO 7-1	44,88
135190	8755.018-6 ES	R 1/8	6	44,0	26,8	13	ISO 7-1	50,83
135191	8755.018-8 ES	R 1/8	8	46,4	27,8	14	ISO 7-1	58,95
135192	8755.014-4 ES	R 1/4	4	40,6	29,3	14	ISO 7-1	62,82
135193	8755.014-6 ES	R 1/4	6	44,0	30,5	14	ISO 7-1	53,16
135194	8755.014-8 ES	R 1/4	8	46,4	31,5	14	ISO 7-1	60,22
135195	8755.014-10 ES	R 1/4	10	48,6	33,0	16	ISO 7-1	73,55
135196	8755.014-12 ES	R 1/4	12	53,4	35,0	19	ISO 7-1	106,31
135197	8755.038-8 ES	R 3/8	8	46,4	32,3	17	ISO 7-1	72,85
135198	8755.038-10 ES	R 3/8	10	48,6	33,7	17	ISO 7-1	82,64
135199	8755.038-12 ES	R 3/8	12	53,4	35,6	19	ISO 7-1	116,70
135200	8755.038-14 ES	R 3/8	14	57,4	38,5	22	ISO 7-1	161,72
135201	8755.012-10 ES	R 1/2	10	48,6	37,5	22	ISO 7-1	96,65
135202	8755.012-12 ES	R 1/2	12	53,4	39,4	22	ISO 7-1	116,62
135203	8755.012-14 ES	R 1/2	14	57,4	42,2	22	ISO 7-1	138,28
135204	8755.012-16 ES	R 1/2	16	60,0	43,5	24	ISO 7-1	231,05



www.riegler.shop

HK und Seitenzahl
eingeben (z. B. HK360)

Alle Produktvarianten, Dokumen-
tation und weitere Informationen
finden Sie in unserem Online-Shop.

T-Steckverschraubungen, Steckanschlüsse in L-Form

aus Edelstahl

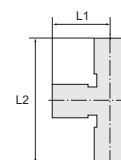

T-Steckverschraubung, Steckanschlüsse in L-Form, drehbar, Außengewinde zylindrisch mit O-Ring (FPM)

Artikel Nr.	Typen Nr.	Gewinde	für Schlauch- Außen-Ø mm	L1 mm	L2 mm	SW mm	Gewindenorm	Preis €
135209	871.005-4 ES	M5	4	20,3	44,3	11	DIN 13-1	82,85
135210	871.018-4 ES	G 1/8	4	20,3	45,2	14	DIN EN ISO 228-1	70,89
135211	871.018-6 ES	G 1/8	6	22,1	48,1	14	DIN EN ISO 228-1	73,69
135212	871.018-8 ES	G 1/8	8	23,2	50,2	14	DIN EN ISO 228-1	84,43
135213	871.014-4 ES	G 1/4	4	20,3	47,1	17	DIN EN ISO 228-1	76,47
135214	871.014-6 ES	G 1/4	6	22,1	50,1	17	DIN EN ISO 228-1	78,87
135215	871.014-8 ES	G 1/4	8	23,2	52,2	17	DIN EN ISO 228-1	89,61
135216	871.014-10 ES	G 1/4	10	24,3	54,6	17	DIN EN ISO 228-1	131,82
135217	871.014-12 ES	G 1/4	12	26,7	59,5	19	DIN EN ISO 228-1	166,09
135218	871.038-8 ES	G 3/8	8	23,2	52,7	21	DIN EN ISO 228-1	108,73
135219	871.038-10 ES	G 3/8	10	24,3	55,0	21	DIN EN ISO 228-1	141,38
135220	871.038-12 ES	G 3/8	12	26,7	59,3	21	DIN EN ISO 228-1	172,87
135221	871.038-14 ES	G 3/8	14	28,7	64,1	22	DIN EN ISO 228-1	191,58
135222	871.012-10 ES	G 1/2	10	24,3	58,1	27	DIN EN ISO 228-1	151,35
135223	871.012-12 ES	G 1/2	12	26,7	62,5	27	DIN EN ISO 228-1	176,83
135224	871.012-14 ES	G 1/2	14	28,7	67,1	27	DIN EN ISO 228-1	206,31
135225	871.012-16 ES	G 1/2	16	30,0	69,6	27	DIN EN ISO 228-1	224,63



871.018-6 ES

T-Steckverschraubung, Steckanschlüsse in L-Form, drehbar, Außengewinde konisch

Artikel Nr.	Typen Nr.	Gewinde	für Schlauch- Außen-Ø mm	L1 mm	L2 mm	SW mm	Gewindenorm	Preis €
135226	872.018-4 ES	R 1/8	4	20,3	45,9	11	ISO 7-1	58,33
135227	872.018-6 ES	R 1/8	6	22,1	48,9	13	ISO 7-1	69,31
135228	872.018-8 ES	R 1/8	8	23,2	51,0	14	ISO 7-1	49,14
135229	872.014-4 ES	R 1/4	4	20,3	49,6	14	ISO 7-1	67,66
135230	872.014-6 ES	R 1/4	6	22,1	52,6	14	ISO 7-1	67,66
135231	872.014-8 ES	R 1/4	8	23,2	54,7	14	ISO 7-1	85,31
135232	872.014-10 ES	R 1/4	10	24,3	57,3	16	ISO 7-1	109,68
135233	872.014-12 ES	R 1/4	12	26,7	61,7	19	ISO 7-1	129,10
135234	872.038-8 ES	R 3/8	8	23,2	55,5	17	ISO 7-1	88,47
135235	872.038-10 ES	R 3/8	10	24,3	58,0	17	ISO 7-1	119,98
135236	872.038-12 ES	R 3/8	12	26,7	62,3	19	ISO 7-1	132,25
135237	872.038-14 ES	R 3/8	14	28,7	67,2	22	ISO 7-1	183,27
135238	872.012-10 ES	R 1/2	10	24,3	61,8	22	ISO 7-1	117,36
135239	872.012-12 ES	R 1/2	12	26,7	66,1	22	ISO 7-1	165,21
135240	872.012-14 ES	R 1/2	14	28,7	70,9	22	ISO 7-1	195,91
135241	872.012-16 ES	R 1/2	16	30,0	73,5	24	ISO 7-1	206,74



872.014-6 ES



www.riegler.shop

HK und Seitenzahl
eingeben (z. B. HK360)

Alle Produktvarianten, Dokumenta-
tion und weitere Informationen
finden Sie in unserem Online-Shop.

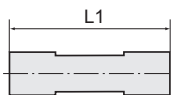

Gerade Steckverbindungen

aus Edelstahl



847.010 ES

Gerade Steckverbindung

Artikel Nr.	Typen Nr.	für Schlauch-Außen-Ø mm	L1 mm	Preis €
135242	847.004 ES	4	34,6	20,07
135243	847.006 ES	6	35,6	21,82
135244	847.008 ES	8	35,6	24,27
135245	847.010 ES	10	35,6	35,44
135246	847.012 ES	12	38,8	53,16
135247	847.014 ES	14	40,8	85,56
135248	847.016 ES	16	40,8	119,16



847.0806 ES

Gerade Steckverbindung, reduzierend

Artikel Nr.	Typen Nr.	für Schlauch-Außen-Ø mm	L1 mm	Preis €
135249	847.0604 ES	6/4	35,5	27,51
135250	847.0806 ES	8/6	36,0	28,43
135251	847.1008 ES	10/8	36,0	44,98
135252	847.1210 ES	12/10	37,4	60,22
135253	847.1412 ES	14/12	39,8	75,10
135254	847.1612 ES	16/12	39,4	85,88

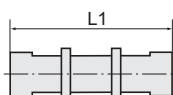

Gerade Schott-Steckverbindungen

aus Edelstahl



851.018-10 ES

Gerade Schott-Steckverbindung

Artikel Nr.	Typen Nr.	Gewinde	für Schlauch- Außen-Ø mm	L1 mm	SW mm	Preis €
135255	851.011-4 ES	M11x0,75	4	33,0	14	37,60
135256	851.014-6 ES	M14x1,0	6	35,0	19	40,89
135257	851.016-8 ES	M16x1,0	8	36,0	21	50,19
135258	851.018-10 ES	M18x1,0	10	42,0	22	58,33
135259	851.022-12 ES	M22x1,5	12	46,4	27	94,42
135260	851.024-14 ES	M24x1,5	14	48,4	29	143,38
135261	851.026-16 ES	M26x1,5	16	48,4	30	157,72

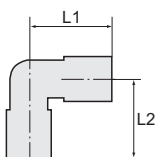

L-Steckverbindungen

aus Edelstahl



848.010 ES

L-Steckverbindung

Artikel Nr.	Typen Nr.	für Schlauch- Außen-Ø mm	L1 mm	L2 mm	SW mm	Preis €
135262	848.004 ES	4	20,3	20,3	10	30,72
135263	848.006 ES	6	22,0	22,0	12	31,25
135264	848.008 ES	8	23,2	23,2	14	34,78
135265	848.010 ES	10	24,3	24,3	16	45,11
135266	848.012 ES	12	26,7	26,7	19	65,59
135267	848.014 ES	14	28,7	28,7	22	103,83
135268	848.016 ES	16	30,0	30,0	24	123,79



www.riegler.shop

HK und Seitenzahl
eingeben (z. B. HK360)

Alle Produktvarianten, Dokumen-
tation und weitere Informationen
finden Sie in unserem Online-Shop.

T-Steckverbindungen

aus Edelstahl

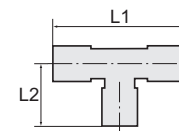

849.010 ES

T-Steckverbindung						
Artikel Nr.	Typen Nr.	für Schlauch-Außen-Ø mm	L1 mm	L2 mm	SW mm	Preis €
135269	849.004 ES	4	40,6	20,3	10	37,91
135270	849.006 ES	6	44,0	22,0	12	39,63
135271	849.008 ES	8	46,4	23,2	14	48,32
135272	849.010 ES	10	48,6	24,3	16	66,63
135273	849.012 ES	12	53,4	26,7	19	93,20
135274	849.014 ES	14	57,4	28,7	22	144,43
135275	849.016 ES	16	60,0	30,0	24	174,45

X-Steckverbindungen

aus Edelstahl

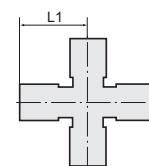

860.008 ES

X-Steckverbindung				
Artikel Nr.	Typen Nr.	für Schlauch-Außen-Ø mm	L1 mm	Preis €
135276	860.004 ES	4	20,3	75,67
135277	860.006 ES	6	22,0	82,85
135278	860.008 ES	8	23,2	92,00
135279	860.010 ES	10	24,3	119,49
135280	860.012 ES	12	26,7	162,10
135281	860.014 ES	14	28,7	195,95
135282	860.016 ES	16	30,0	220,65

Gerade Steckverbindungen mit Stecknippel, reduzierend

aus Edelstahl

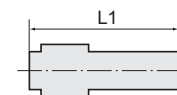

859.1210 ES

Gerade Steckverbindung mit Stecknippel, reduzierend					
Artikel Nr.	Typen Nr.	Stecknippel mm	für Schlauch-Außen-Ø mm	L1 mm	Preis €
135283	859.0604 ES	6	4	41,8	21,73
135284	859.0804 ES	8	4	41,8	27,66
135285	859.0806 ES	8	6	41,8	26,01
135286	859.1006 ES	10	6	42,8	31,29
135287	859.1008 ES	10	8	42,8	28,31
135288	859.1208 ES	12	8	45,8	34,59
135289	859.1210 ES	12	10	46,3	35,88
135290	859.1412 ES	14	12	47,8	52,35
135291	859.1612 ES	16	12	47,8	56,30

➔ Nur für den Einsatz in Kombination mit Schnellsteckverbindungen aus Edelstahl Typ 844 ff. empfohlen.
Die Eignungsprüfung für den Einsatz mit anderen Serien obliegt dem Anwender.



www.riegler.shop

HK und Seitenzahl
eingeben (z. B. HK360)

Alle Produktvarianten, Dokumentation und weitere Informationen finden Sie in unserem Online-Shop.

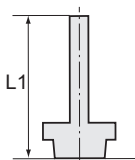

768.014-10 ES



770.014-8 ES

Gewinde-Stecknippel

aus Edelstahl

Gewinde-Stecknippel, Außengewinde zylindrisch mit O-Ring (FPM)

Artikel Nr.	Typen Nr.	Gewinde	Stecknippel mm	L1 mm	SW mm	Gewindenorm	Preis €
135292	768.005-4 ES	M5	4	34,0	11	DIN 13-1	31,46
135293	768.018-4 ES	G 1/8	4	34,8	14	DIN EN ISO 228-1	31,46
135294	768.018-6 ES	G 1/8	6	37,0	14	DIN EN ISO 228-1	27,89
135295	768.018-8 ES	G 1/8	8	37,0	14	DIN EN ISO 228-1	30,67
135296	768.014-4 ES	G 1/4	4	36,7	17	DIN EN ISO 228-1	35,85
135297	768.014-6 ES	G 1/4	6	39,2	17	DIN EN ISO 228-1	36,64
135298	768.014-8 ES	G 1/4	8	39,2	17	DIN EN ISO 228-1	39,04
135299	768.014-10 ES	G 1/4	10	39,2	17	DIN EN ISO 228-1	42,22
135300	768.014-12 ES	G 1/4	12	41,2	17	DIN EN ISO 228-1	45,01
135301	768.038-8 ES	G 3/8	8	39,4	21	DIN EN ISO 228-1	48,59
135302	768.038-10 ES	G 3/8	10	39,4	21	DIN EN ISO 228-1	56,17
135303	768.038-12 ES	G 3/8	12	41,2	21	DIN EN ISO 228-1	60,94
135304	768.038-14 ES	G 3/8	14	42,2	21	DIN EN ISO 228-1	60,55
135305	768.012-10 ES	G 1/2	10	42,2	27	DIN EN ISO 228-1	60,55
135306	768.012-12 ES	G 1/2	12	44,4	27	DIN EN ISO 228-1	69,70
135307	768.012-14 ES	G 1/2	14	45,8	27	DIN EN ISO 228-1	77,28
135308	768.012-16 ES	G 1/2	16	45,8	27	DIN EN ISO 228-1	81,65

Gewinde-Stecknippel, Außengewinde konisch

Artikel Nr.	Typen Nr.	Gewinde	Stecknippel mm	L1 mm	SW mm	Gewindenorm	Preis €
135309	770.018-4 ES	R 1/8	4	36,5	11	ISO 7-1	21,03
135310	770.018-6 ES	R 1/8	6	38,5	11	ISO 7-1	21,05
135311	770.018-8 ES	R 1/8	8	38,5	11	ISO 7-1	22,84
135312	770.014-4 ES	R 1/4	4	40,0	14	ISO 7-1	32,27
135313	770.014-6 ES	R 1/4	6	42,0	14	ISO 7-1	23,96
135314	770.014-8 ES	R 1/4	8	42,0	14	ISO 7-1	26,29
135315	770.014-10 ES	R 1/4	10	42,0	14	ISO 7-1	31,41
135316	770.014-12 ES	R 1/4	12	44,5	14	ISO 7-1	37,62
135317	770.038-8 ES	R 3/8	8	42,5	17	ISO 7-1	36,64
135318	770.038-10 ES	R 3/8	10	42,5	17	ISO 7-1	37,83
135319	770.038-12 ES	R 3/8	12	45,0	17	ISO 7-1	52,58
135320	770.038-14 ES	R 3/8	14	47,0	17	ISO 7-1	58,95
135321	770.012-10 ES	R 1/2	10	46,5	22	ISO 7-1	47,39
135322	770.012-12 ES	R 1/2	12	48,5	22	ISO 7-1	55,76
135323	770.012-14 ES	R 1/2	14	50,5	22	ISO 7-1	61,34
135324	770.012-16 ES	R 1/2	16	50,5	22	ISO 7-1	66,51

→ Nur für den Einsatz in Kombination mit Schnellsteckverbindungen aus Edelstahl Typ 844 ff. empfohlen.
Die Eignungsprüfung für den Einsatz mit anderen Serien obliegt dem Anwender.



www.riegler.shop

HK und Seitenzahl eingeben (z. B. HK360)

Alle Produktvarianten, Dokumentation und weitere Informationen finden Sie in unserem Online-Shop.

Schnellverschraubungen

Messing vernickelt

Material	Messing vernickelt
Arbeitsdruck max.	18 bar
Betriebstemperatur	-20 °C bis 80 °C (NBR O-Ring) -20 °C bis 130 °C (FKM O-Ring) -20 °C bis 300 °C (ohne Dichtung)

Gerade Verschraubungen

Messing vernickelt

EASY

Gerade Einschraubverschraubung, Außengewinde zylindrisch mit O-Ring (NBR)

Artikel Nr.	Typen Nr.	Gewinde	für Schlauch mm	L1 mm	SW mm	Preis €
110468	11.105-4	M5	4/2	23,0	9	1,62
110470	11.105-6	M5	6/4	23,0	9	1,50
110472	11.118-6	G 1/8	6/4	25,0	13	1,47
110473	11.118-8	G 1/8	8/6	25,0	14	1,62
110475	11.114-6	G 1/4	6/4	27,0	16	1,63
110476	11.114-8	G 1/4	8/6	27,0	16	1,63
110477	11.114-10	G 1/4	10/8	29,0	16	2,20
110479	11.138-8	G 3/8	8/6	29,0	19	2,41
110480	11.138-10	G 3/8	10/8	31,0	19	2,59
110481	11.138-12	G 3/8	12/10	33,0	19	3,89
110482	11.112-6	G 1/2	6/4	32,0	24	4,56
110483	11.112-8	G 1/2	8/6	32,0	24	4,56
110484	11.112-10	G 1/2	10/8	33,0	24	6,65
110485	11.112-12	G 1/2	12/10	35,0	24	7,29

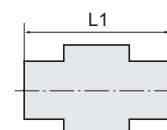

11.114-8

Gerade Einschraubverschraubung, Außengewinde zylindrisch ohne O-Ring

Artikel Nr.	Typen Nr.	Gewinde	für Schlauch mm	L1 mm	SW mm	Preis €
110469	11.105-5	M5	5/3	20,0	8	1,49
110471	11.118-5	G 1/8	5/3	23,0	14	1,48
110474	11.118-10	G 1/8	10/8	27,0	14	1,95
110478	11.138-6	G 3/8	6/4	29,0	19	2,21



11.118-5

Gerade Einschraubverschraubung, Außengewinde konisch, Gewinde nach ISO 7-1

Artikel Nr.	Typen Nr.	Gewinde	für Schlauch mm	L1 mm	SW mm	Preis €
110486	11.618-4	R 1/8	4/2	41,0	10	1,86
110487	11.618-5	R 1/8	5/3	25,0	12	1,50
110488	11.618-6	R 1/8	6/4	26,5	12	1,44
110489	11.618-8	R 1/8	8/6	26,5	12	1,49
110490	11.618-10	R 1/8	10/8	29,5	14	1,98
110491	11.614-6	R 1/4	6/4	30,0	14	1,61
110492	11.614-8	R 1/4	8/6	30,0	14	1,76
110493	11.614-10	R 1/4	10/8	32,0	14	1,99
110494	11.638-6	R 3/8	6/4	31,5	17	2,08
110495	11.638-8	R 3/8	8/6	31,0	17	2,08
110496	11.638-10	R 3/8	10/8	33,0	17	2,57
110497	11.638-12	R 3/8	12/10	35,0	17	2,69
110498	11.612-8	R 1/2	8/6	34,5	22	2,91
110499	11.612-10	R 1/2	10/8	36,0	22	3,25
110500	11.612-12	R 1/2	12/10	38,0	22	3,94

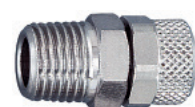
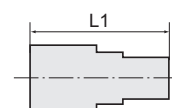

11.614-8



www.riegler.shop

HK und Seitenzahl
eingeben (z. B. HK360)

Alle Produktvarianten, Dokumentation und weitere Informationen finden Sie in unserem Online-Shop.

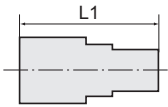

Gerade Verschraubungen

Messing vernickelt

EASY

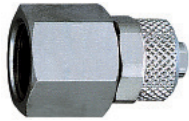

11.514-8



11.538-6

Gerade Aufschraubverschraubung, Innengewinde

Artikel Nr.	Typen Nr.	Gewinde	für Schlauch mm	L1 mm	SW mm	Preis €
110501	11.518-6	G 1/8	6/4	26,5	14	1,60
110502	11.518-8	G 1/8	8/6	26,5	14	1,99
110503	11.514-6	G 1/4	6/4	29,5	17	1,96
110504	11.514-8	G 1/4	8/6	29,0	17	2,43
110505	11.514-10	G 1/4	10/8	31,0	17	3,15
110506	11.538-6	G 3/8	6/4	29,5	20	2,90
110507	11.538-8	G 3/8	8/6	33,0	20	3,26
110508	11.538-10	G 3/8	10/8	35,0	20	3,10
110509	11.538-12	G 3/8	12/10	32,5	20	3,04
110510	11.512-8	G 1/2	8/6	30,0	24	3,58
110511	11.512-10	G 1/2	10/8	38,0	24	3,66

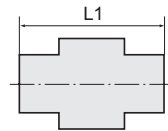

Gerade Verschraubungen

Messing vernickelt

EASY



11.114-8-V

Gerade Einschraubverschraubung, Außengewinde zylindrisch mit O-Ring (FKM)

Artikel Nr.	Typen Nr.	Gewinde	für Schlauch mm	L1 mm	SW mm	Preis €
110512	11.118-6-V	G 1/8	6/4	25,0	13	1,68
110513	11.118-8-V	G 1/8	8/6	25,0	14	1,91
110514	11.114-6-V	G 1/4	6/4	27,0	16	2,05
110515	11.114-8-V	G 1/4	8/6	27,0	16	2,11
110516	11.114-10-V	G 1/4	10/8	29,0	16	2,53

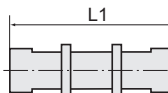

Gerade Verbinder

Messing vernickelt

EASY



11.300-8

Gerader Verbinder

Artikel Nr.	Typen Nr.	für Schlauch mm	L1 mm	SW mm	Preis €
110517	11.300-4	4/2	41,0	10	3,10
110518	11.300-5	5/3	28,5	8	2,21
110519	11.300-6	6/4	33,0	12	2,52
110520	11.300-8	8/6	33,0	12	2,67
110521	11.300-10	10/8	37,0	14	3,47
110522	11.300-12	12/10	42,0	17	3,47



11.300-86

Gerader Verbinder, reduzierend

Artikel Nr.	Typen Nr.	für Schlauch mm	L1 mm	SW mm	Preis €
110523	11.300-86	8/6 - 6/4	35,0	14	3,59



www.riegler.shop

HK und Seitenzahl eingeben (z. B. HK360)

Alle Produktvarianten, Dokumentation und weitere Informationen finden Sie in unserem Online-Shop.

Schottverschraubungen

Messing vernickelt

EASY

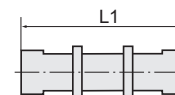

Schottverschraubung						
Artikel Nr.	Typen Nr.	Gewinde	für Schlauch mm	L1 mm	SW mm	Preis €
110524	12.500-5	M7x0,75	5/3	40,0	9	4,52
110525	12.500-6	M10x1,0	6/4	47,0	14	3,58
110526	12.500-8	M12x1,0	8/6	48,0	16	4,41
110527	12.500-10	M14x1,0	10/8	49,0	17	4,97
110528	12.500-12	M16x1,0	12/10	53,0	19	5,11



Winkel-Verschraubungen

Messing vernickelt

EASY

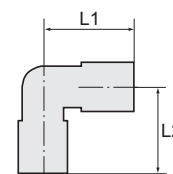

Winkel-Einschraubverschraubung, Außengewinde konisch, Gewinde nach ISO 7-1								
Artikel Nr.	Typen Nr.	Gewinde	für Schlauch mm	L1 mm	L2 mm	SW mm	O-Ring	Preis €
110529	13.118-4	R 1/8	4/2	24,5	16,0	9	ohne	2,70
110530	13.118-5	R 1/8	5/3	21,5	17,0	8	ohne	1,86
110531	13.118-6	R 1/8	6/4	22,0	17,0	9	ohne	2,04
110532	13.118-8	R 1/8	8/6	22,0	17,0	12	ohne	2,69
110533	13.118-10	R 1/8	10/8	25,5	18,5	11	ohne	2,84
110534	13.114-6	R 1/4	6/4	22,0	20,0	9	ohne	2,35
110535	13.114-8	R 1/4	8/6	22,0	20,0	12	ohne	2,49
110536	13.114-10	R 1/4	10/8	25,0	21,0	12	ohne	3,06
110537	13.138-6	R 3/8	6/4	23,5	22,5	11	ohne	2,41
110538	13.138-8	R 3/8	8/6	23,0	21,5	12	ohne	2,49
110539	13.138-10	R 3/8	10/8	25,0	21,5	12	ohne	2,91
110540	13.138-12	R 3/8	12/10	31,0	24,0	14	ohne	3,11
110541	13.112-8	R 1/2	8/6	23,5	28,0	16	ohne	5,34
110542	13.112-10	R 1/2	10/8	28,5	26,0	17	ohne	4,61
110543	13.112-12	R 1/2	12/10	31,0	26,0	17	ohne	5,07



Winkel-Einschraubverschraubung, Außengewinde zylindrisch								
Artikel Nr.	Typen Nr.	Gewinde	für Schlauch mm	L1 mm	L2 mm	SW mm	O-Ring	Preis €
110544	13.505-5	M5	5/3	21,5	15,0	8	ohne, nicht drehbar	2,00
110545	13.518-6	G 1/8	6/4	20,5	21,0	13	NBR, drehbar	3,22
110546	13.518-8	G 1/8	8/6	21,0	21,0	13	NBR, drehbar	3,90
110547	13.514-6	G 1/4	6/4	21,5	22,5	16	NBR, drehbar	4,02
110548	13.514-8	G 1/4	8/6	22,0	24,0	16	NBR, drehbar	4,15
110549	13.514-10	G 1/4	10/8	24,0	24,0	16	NBR, drehbar	4,86



Winkel-Aufschraubverschraubung								
Artikel Nr.	Typen Nr.	Gewinde	für Schlauch mm	L1 mm	L2 mm	SW mm	O-Ring	Preis €
110550	13.718-5	G 1/8	5/3	21,5	19,0	10	ohne	2,04
110551	13.718-6	G 1/8	6/4	22,5	19,0	10	ohne	2,22
110552	13.718-8	G 1/8	8/6	22,5	19,0	10	ohne	2,04
110553	13.714-6	G 1/4	6/4	25,0	23,0	11	ohne	2,67
110554	13.714-8	G 1/4	8/6	25,0	23,0	11	ohne	2,56
110555	13.714-10	G 1/4	10/8	26,0	23,5	13	ohne	3,01
110556	13.738-12	G 3/8	12/10	30,5	28,0	17	ohne	4,70



 www.riegler.shop
HK und Seitenzahl eingeben (z. B. HK360)

Alle Produktvarianten, Dokumentation und weitere Informationen finden Sie in unserem Online-Shop.

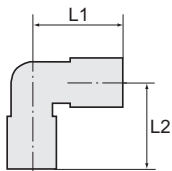

13.514-8-V

Winkel-Verschraubungen

Messing vernickelt

EASY

Winkel-Einschraubverschraubung, drehbar, Außengewinde zylindrisch, mit O-Ring (FKM)

Artikel Nr.	Typen Nr.	Gewinde	für Schlauch mm	L1 mm	L2 mm	SW mm	Preis €
110557	13.518-6-V	G 1/8	6/4	20,5	21,0	10	3,75
110558	13.518-8-V	G 1/8	8/6	21,0	21,0	10	3,96
110559	13.514-6-V	G 1/4	6/4	21,5	22,5	10	4,28
110560	13.514-8-V	G 1/4	8/6	22,0	24,0	12	4,82
110561	13.514-10-V	G 1/4	10/8	24,0	24,0	12	5,18

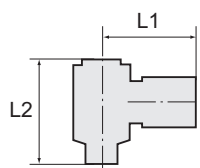

13.614-8

Winkel-Schwenkverschraubungen

Messing vernickelt

EASY

Winkel-Schwenkverschraubung, Außengewinde zylindrisch mit O-Ring (NBR)

Artikel Nr.	Typen Nr.	Gewinde	für Schlauch mm	L1 mm	L2 mm	SW mm	Sechskant	Preis €
110562	13.605-5	M5	5/3	16,0	17,5	8	Außen	3,58
110563	13.605-6	M5	6/4	16,0	17,5	8	Außen	3,29
110564	13.618-5	G 1/8	5/3	24,0	28,0	14	Außen	6,15
110565	13.618-6	G 1/8	6/4	24,0	28,0	14	Außen	3,53
110566	13.618-8	G 1/8	8/6	24,0	28,0	14	Außen	4,24
110567	13.618-10	G 1/8	10/8	24,0	28,0	14	Außen	4,24
110568	13.614-6	G 1/4	6/4	26,0	33,0	17	Außen	4,43
110569	13.614-8	G 1/4	8/6	26,0	33,0	17	Außen	4,76
110570	13.614-10	G 1/4	10/8	27,5	33,0	17	Außen	4,97
110571	13.638-6	G 3/8	6/4	26,0	36,0	19	Außen	5,79
110572	13.638-8	G 3/8	8/6	28,5	37,0	20	Außen	6,00
110573	13.638-10	G 3/8	10/8	29,0	37,0	20	Außen	7,87
110574	13.638-12	G 3/8	12/10	31,5	36,0	5	Innen	9,84
110575	13.612-8	G 1/2	8/6	29,0	42,0	24	Außen	8,71
110576	13.612-10	G 1/2	10/8	30,5	42,0	27	Außen	13,55
110577	13.612-12	G 1/2	12/10	33,0	42,0	8	Innen	13,55

Winkelverbinder

Messing vernickelt

EASY



13.800-8



13.800-86

Winkelverbinder

Artikel Nr.	Typen Nr.	für Schlauch mm	L1 mm	SW mm	Preis €
110578	13.800-4	4/2	24,5	9	3,07
110579	13.800-5	5/3	21,5	8	2,74
110580	13.800-6	6/4	22,0	9	2,42
110581	13.800-8	8/6	22,0	12	2,66
110582	13.800-10	10/8	25,0	12	3,53
110583	13.800-12	12/10	30,0	14	3,96

Winkelverbinder, reduzierend

Artikel Nr.	Typen Nr.	für Schlauch mm	L1 mm	SW mm	Preis €
110584	13.800-86	8/6 - 6/4	22,5	10	2,83



www.riegler.shop

HK und Seitenzahl eingeben (z. B. HK360)

Alle Produktvarianten, Dokumentation und weitere Informationen finden Sie in unserem Online-Shop.

T-Verschraubungen

Messing vernickelt

EASY

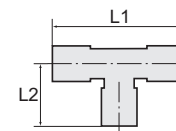

T-Einschraubverschraubung, Außengewinde konisch, Gewinde nach ISO 7-1

Artikel Nr.	Typen Nr.	Gewinde	für Schlauch mm	L1 mm	L2 mm	SW mm	O-Ring	Preis €
110585	14.118-4	R 1/8	4/2	49,0	16,0	9	ohne	3,29
110586	14.118-5	R 1/8	5/3	43,0	17,0	8	ohne	2,52
110587	14.118-6	R 1/8	6/4	44,0	17,0	8	ohne	2,83
110588	14.118-8	R 1/8	8/6	44,0	17,0	10	ohne	3,26
110589	14.118-10	R 1/8	10/8	51,0	18,5	11	ohne	3,90
110590	14.114-6	R 1/4	6/4	44,0	20,0	10	ohne	3,29
110591	14.114-8	R 1/4	8/6	44,0	20,0	10	ohne	3,43
110592	14.114-10	R 1/4	10/8	50,0	21,0	11	ohne	3,92
110593	14.138-8	R 3/8	8/6	46,0	22,0	11	ohne	3,72
110594	14.138-10	R 3/8	10/8	50,0	22,0	11	ohne	3,89
110595	14.138-12	R 3/8	12/10	62,0	24,0	14	ohne	5,15
110596	14.112-10	R 1/2	10/8	57,0	28,0	17	ohne	6,10
110597	14.112-12	R 1/2	12/10	62,0	26,0	17	ohne	6,74



14.114-8

T-Einschraubverschraubung, Außengewinde zylindrisch

Artikel Nr.	Typen Nr.	Gewinde	für Schlauch mm	L1 mm	L2 mm	SW mm	O-Ring	Preis €
110598	14.505-5	M5	5/3	43,0	15,0	8	ohne, nicht drehbar	2,83
110599	14.518-6	G 1/8	6/4	39,0	22,0	13	NBR, drehbar	5,15
110600	14.518-8	G 1/8	8/6	45,0	20,0	14	NBR, drehbar	4,15
110601	14.514-6	G 1/4	6/4	39,0	26,0	16	NBR, drehbar	5,29
110602	14.514-8	G 1/4	8/6	40,0	27,5	16	NBR, drehbar	5,47
110603	14.514-10	G 1/4	10/8	45,0	27,5	16	NBR, drehbar	6,84



14.514-8

T-Verbinder

Artikel Nr.	Typen Nr.	für Schlauch mm	L1 mm	SW mm	O-Ring	Preis €
110604	14.800-4	4/2	49,0	9	ohne	4,76
110605	14.800-5	5/3	43,0	8	ohne	3,02
110606	14.800-6	6/4	44,0	9	ohne	3,43
110607	14.800-8	8/6	44,0	10	ohne	3,66
110608	14.800-10	10/8	50,0	12	ohne	5,58
110609	14.800-12	12/10	62,0	17	ohne	5,73



14.800-8



www.riegler.shop

HK und Seitenzahl
eingeben (z. B. HK360)

Alle Produktvarianten, Dokumenta-
tion und weitere Informationen
finden Sie in unserem Online-Shop.

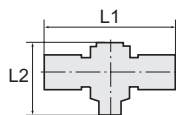

T-Schwenkverschraubungen

Messing vernickelt

EASY



14.214-8

T-Schwenkverschraubung, Außengewinde zylindrisch mit O-Ring (NBR)

Artikel Nr.	Typen Nr.	Gewinde	für Schlauch mm	L1 mm	L2 mm	SW mm	Preis €
110610	14.205-5	M5	5/3	33,0	17,5	8	5,35
110611	14.205-6	M5	6/4	33,0	17,5	8	5,29
110612	14.218-5	G 1/8	5/3	46,0	28,0	14	5,68
110613	14.218-6	G 1/8	6/4	49,0	28,0	14	5,68
110614	14.218-8	G 1/8	8/6	50,0	28,0	14	4,90
110615	14.218-10	G 1/8	10/8	53,0	28,0	14	5,88
110616	14.214-6	G 1/4	6/4	53,0	33,0	17	6,05
110617	14.214-8	G 1/4	8/6	52,0	33,0	17	6,15
110618	14.214-10	G 1/4	10/8	55,0	33,0	17	7,87
110619	14.238-6	G 3/8	6/4	53,0	36,0	19	8,27
110620	14.238-8	G 3/8	8/6	57,0	37,0	20	9,15
110621	14.238-10	G 3/8	10/8	58,0	37,0	20	10,92
110622	14.238-12	G 3/8	12/10	64,0	37,0	20	10,92
110623	14.212-10	G 1/2	10/8	61,0	42,0	27	21,25
110624	14.212-12	G 1/2	12/10	64,0	42,0	27	21,25

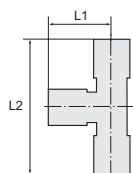

L-Einschraubverschraubungen

Messing vernickelt

EASY



15.114-8

L-Einschraubverschraubung, Außengewinde konisch, Gewinde nach ISO 7-1

Artikel Nr.	Typen Nr.	Gewinde	für Schlauch mm	L1 mm	L2 mm	SW mm	Preis €
110625	15.118-5	R 1/8	5/3	21,5	38,5	8	3,21
110626	15.118-6	R 1/8	6/4	22,0	39,0	9	3,65
110627	15.118-8	R 1/8	8/6	22,0	39,0	12	4,07
110628	15.114-6	R 1/4	6/4	22,0	42,0	9	3,32
110629	15.114-8	R 1/4	8/6	22,0	42,0	12	3,42
110630	15.114-10	R 1/4	10/8	25,5	41,0	11	4,27
110631	15.138-8	R 3/8	8/6	23,0	45,0	12	6,00
110632	15.138-10	R 3/8	10/8	25,0	47,0	12	6,11
110633	15.138-12	R 3/8	12/10	31,0	55,0	17	9,02
110634	15.112-10	R 1/2	10/8	28,5	54,5	17	8,23
110635	15.112-12	R 1/2	12/10	31,0	57,0	17	9,70

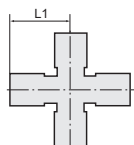

Kreuzverbindungen

Messing vernickelt

EASY



17.800-8

Kreuzverbindung

Artikel Nr.	Typen Nr.	für Schlauch mm	L1 mm	SW mm	Preis €
110636	17.800-5	5/3	21,5	8	5,12
110637	17.800-6	6/4	22,5	8	7,80
110638	17.800-8	8/6	22,5	10	9,27
110639	17.800-10	10/8	25,5	12	12,68



www.riegler.shop

HK und Seitenzahl
eingeben (z. B. HK360)

Alle Produktvarianten, Dokumen-
tation und weitere Informationen
finden Sie in unserem Online-Shop.

Überwurfmutter

Messing vernickelt

EASY

Überwurfmutter						
Artikel Nr.	Typen Nr.	Gewinde	für Schlauch mm	L1 mm	SW mm	Preis €
110640	16.008-4	M8x1,0	4/2	11,0	10	0,57
110641	16.007-5	M7x0,75	5/3	8,5	8	0,57
110642	16.008-6	M8x0,5	6/4	9,0	9	0,57
110643	16.008-6.926	M8x0,75	6/4	11,0	8	0,57
110644	16.010-6	M10x1,0	6/4	11,0	12	0,57
110645	16.012-8	M12x1,0	8/6	11,0	14	0,64
110646	16.014-10	M14x1,0	10/8	12,0	16	0,74
110647	16.016-12	M16x1,0	12/10	12,0	19	0,86



16.012-8

Gerade Verschraubungen mit Knickschutzfeder

Messing vernickelt

EASY

Gerade Einschraubverschraubung, Außengewinde zylindrisch mit O-Ring (NBR), mit Knickschutzfeder						
Artikel Nr.	Typen Nr.	Gewinde	für Schlauch mm	SW mm		Preis €
110648	17.118-6	G 1/8	6/4	13		2,57
110649	17.118-8	G 1/8	8/6	14		3,22
110650	17.114-6	G 1/4	6/4	16		2,87
110651	17.114-8	G 1/4	8/6	16		3,39
110652	17.114-10	G 1/4	10/8	16		3,65
110653	17.138-8	G 3/8	8/6	19		4,82
110654	17.138-10	G 3/8	10/8	19		5,24
110655	17.138-12	G 3/8	12/10	19		5,71
110656	17.112-8	G 1/2	8/6	24		4,82
110657	17.112-10	G 1/2	10/8	24		5,17



17.138-8

Gerade Einschraubverschraubung, Außengewinde zylindrisch mit O-Ring (NBR), mit Knickschutzfeder, drehbar						
Artikel Nr.	Typen Nr.	Gewinde	für Schlauch mm	SW 1 mm	SW 2 mm	Preis €
110658	18.118-6	G 1/8	6/4	12	13	4,46
110659	18.118-8	G 1/8	8/6	14	13	4,53
110660	18.114-6	G 1/4	6/4	12	16	4,21
110661	18.114-8	G 1/4	8/6	14	16	4,56
110662	18.114-10	G 1/4	10/8	16	16	6,10
110663	18.138-12	G 3/8	12/10	18	19	7,56



18.114-6

Überwurfmutter mit Knickschutzfeder

Messing vernickelt

EASY

Überwurfmutter mit Knickschutzfeder						
Artikel Nr.	Typen Nr.		für Schlauch mm	SW mm		Preis €
110664	19.0604		6/4	12		1,62
110665	19.0806		8/6	14		2,01
110666	19.1008		10/8	16		2,12
110667	19.1210		12/10	18		2,94



19.0806



www.riegler.shop

HK und Seitenzahl eingeben (z. B. HK360)

Alle Produktvarianten, Dokumentation und weitere Informationen finden Sie in unserem Online-Shop.

Schnellverschraubungen

aus Edelstahl 1.4571

Gerade Verschraubungen

aus Edelstahl 1.4571

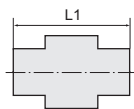

11.0414 ES

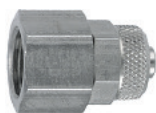
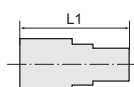

11.0551 ES

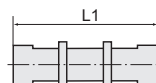

12.0530 ES

Gerade Einschraubverschraubung, Außengewinde zylindrisch

Artikel Nr.	Typen Nr.	Gewinde	für Schlauch mm	L1 mm	SW mm	Preis €
110668	11.0412 ES	M5	5/3	20,0	8	29,11
110669	11.0413 ES	G 1/8	6/4	27,0	14	25,52
110670	11.0414 ES	G 1/8	8/6	29,0	14	26,32
110671	11.0416 ES	G 1/4	6/4	29,0	17	26,62
110672	11.0417-ES	G 1/4	8/6	31,0	17	26,46
110673	11.0418-ES	G 1/4	10/8	33,0	17	28,51
110674	11.0420 ES	G 3/8	8/6	33,0	19	31,29
110675	11.0421 ES	G 3/8	10/8	35,0	19	31,29
110676	11.0422 ES	G 3/8	12/9	35,0	19	36,84
110677	11.0425 ES	G 1/2	10/8	36,0	24	37,43
110678	11.0426 ES	G 1/2	12/9	36,0	24	37,43

Gerade Aufsraubverschraubung, Innengewinde zylindrisch

Artikel Nr.	Typen Nr.	Gewinde	für Schlauch mm	L1 mm	SW mm	Preis €
110679	11.0551 ES	G 1/4	6/4	25,0	17	33,04
110680	11.0552 ES	G 1/4	8/6	25,0	17	28,51

Schottverschraubungen

aus Edelstahl 1.4571

Schottverschraubung

Artikel Nr.	Typen Nr.	Gewinde	für Schlauch mm	L1 mm	SW mm	Preis €
110681	12.0530 ES	M10x1,0	6/4	44,0	14	37,74
110682	12.0531 ES	M12x1,0	8/6	50,0	17	47,16



www.riegler.shop

HK und Seitenzahl
eingeben (z. B. HK360)

Alle Produktvarianten, Dokumenta-
tion und weitere Informationen
finden Sie in unserem Online-Shop.

Winkel-Einschraubverschraubungen

aus Edelstahl 1.4571

Winkel-Einschraubverschraubung, Außengewinde konisch nach ISO 7-1

Artikel Nr.	Typen Nr.	Gewinde	für Schlauch mm	L1 mm	L2 mm	SW mm	Preis €
110683	13.111 ES	R 1/8	6/4	22,0	17,0	12	31,22
110684	13.112-ES	R 1/8	8/6	25,4	20,0	14	32,27
110685	13.213-ES	R 1/4	10/8	34,0	27,0	19	36,92

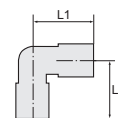

13.111 ES

T-Verbinder

aus Edelstahl 1.4571

T-Verbinder

Artikel Nr.	Typen Nr.	für Schlauch mm	L1 mm	L2 mm	Preis €
110686	14.0771-ES	6/4	60,0	30,0	65,89
110687	14.0772 ES	8/6	63,0	32,0	66,68

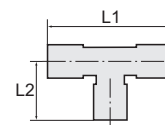

14.0771-ES

Schnellverschraubungen

Edelstahl 1.4404

Ohne Dichtungen. Für den Einsatz bei aggressiven Medien und bei hohen Temperaturen.

Verschraubungsserie aus Edelstahl für Anwendungen die hohe Anforderungen an Dichtigkeit, Druck und Temperatur stellen.

Die Teile sind ohne Dichtmaterial gefertigt, so dass sie für sehr hohe Temperaturen oder für den Einsatz mit aggressiven Flüssigkeiten, bei welchen z. B. FPM nicht mehr kompatibel ist, bestens geeignet sind.

Material	Edelstahl 1.4404
Dichtmaterial	rein metallisch dichtend
Arbeitsdruck max.	25 bar
Temperaturbereich	-40 bis 200 °C
Empfohlener Schlauch	PTFE-Schlauch

Gerade Einschraubverschraubungen

Edelstahl 1.4404

Gerade Einschraubverschraubung, Außengewinde konisch nach ISO 7-1, Edelstahl

Artikel Nr.	Typen Nr.	Gewinde	für Schlauch mm	L1 mm	SW 1 mm	SW 2 mm	Preis €
110688	11.118-6 ESH	R 1/8	6/4	26,0	12	10	12,38
110689	11.118-8 ESH	R 1/8	8/6	26,5	14	13	14,88
110690	11.114-6 ESH	R 1/4	6/4	29,5	12	14	13,55
110691	11.114-8 ESH	R 1/4	8/6	30,0	14	14	15,54
110692	11.114-10 ESH	R 1/4	10/8	32,5	16	14	21,78
110693	11.138-10 ESH	R 3/8	10/8	33,0	16	17	23,51

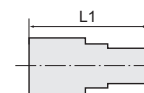

11.118-6 ESH



www.riegler.shop

HK und Seitenzahl eingeben (z. B. HK360)

Alle Produktvarianten, Dokumentation und weitere Informationen finden Sie in unserem Online-Shop.

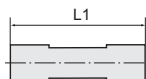

Gerade Verbinder

Edelstahl 1.4404



11.300-6 ESH

Gerader Verbinder, Edelstahl

Artikel Nr.	Typen Nr.	für Schlauch mm	L1 mm	SW 1 mm	SW 2 mm	Preis €
110694	11.300-6 ESH	6/4	34,0	12	10	16,05
110695	11.300-8 ESH	8/6	35,0	14	12	18,06
110696	11.300-10 ESH	10/8	39,0	16	14	24,81

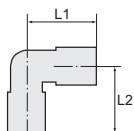

Winkel-Einschraubverschraubungen

Edelstahl 1.4404



13.114-8 ESH

Winkel-Einschraubverschraubung, Außengewinde konisch nach ISO 7-1, Edelstahl

Artikel Nr.	Typen Nr.	Gewinde	für Schlauch mm	L1 mm	L2 mm	SW 1 mm	SW 2 mm	Preis €
110697	13.118-6 ESH	R 1/8	6/4	23,0	17,0	12	10	24,81
110698	13.118-8 ESH	R 1/8	8/6	23,0	17,0	14	10	27,23
110699	13.114-6 ESH	R 1/4	6/4	23,0	21,5	12	10	25,23
110700	13.114-8 ESH	R 1/4	8/6	23,0	21,5	14	10	28,83
110701	13.114-10 ESH	R 1/4	10/8	26,0	21,5	16	12	32,16

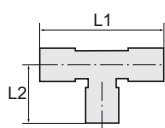

T-Einschraubverschraubungen

Edelstahl 1.4404



14.114-8 ESH

T-Einschraubverschraubung, Außengewinde konisch nach ISO 7-1, Edelstahl

Artikel Nr.	Typen Nr.	Gewinde	für Schlauch mm	L1 mm	L2 mm	SW 1 mm	SW 2 mm	Preis €
110702	14.118-6 ESH	R 1/8	6/4	46,0	17,0	12	10	37,46
110703	14.118-8 ESH	R 1/8	8/6	46,0	17,0	14	10	40,24
110704	14.114-6 ESH	R 1/4	6/4	46,0	21,5	12	10	37,46
110705	14.114-8 ESH	R 1/4	8/6	46,0	21,5	14	10	40,24
110706	14.114-10 ESH	R 1/4	10/8	52,0	21,5	16	12	52,34

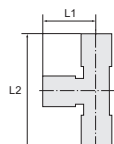

L-Einschraubverschraubungen

Edelstahl 1.4404



15.114-6 ESH

L-Einschraubverschraubung, Außengewinde konisch nach ISO 7-1, Edelstahl

Artikel Nr.	Typen Nr.	Gewinde	für Schlauch mm	L1 mm	L2 mm	SW 1 mm	SW 2 mm	Preis €
110707	15.118-6 ESH	R 1/8	6/4	23,0	40,0	12	10	37,46
110708	15.118-8 ESH	R 1/8	8/6	23,0	40,0	14	10	40,24
110709	15.114-6 ESH	R 1/4	6/4	23,0	44,5	12	10	37,46
110710	15.114-8 ESH	R 1/4	8/6	23,0	44,5	14	10	40,24
110711	15.114-10 ESH	R 1/4	10/8	26,0	47,5	16	12	52,34



www.riegler.shop

HK und Seitenzahl eingeben (z. B. HK360)

Alle Produktvarianten, Dokumentation und weitere Informationen finden Sie in unserem Online-Shop.

Winkelverbinder

Edelstahl 1.4404

Winkelverbinder, Edelstahl

Artikel Nr.	Typen Nr.	für Schlauch mm	L1 mm	L2 mm	SW 1 mm	SW 2 mm	Preis €
110712	13.800-6 ESH	6/4	22,5	22,5	12	10	29,62
110713	13.800-8 ESH	8/6	23,0	23,0	14	10	31,34
110714	13.800-10 ESH	10/8	26,0	26,0	16	10	39,05

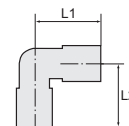

13.800-6 ESH

T-Verbinder

Edelstahl 1.4404

T-Verbinder, Edelstahl

Artikel Nr.	Typen Nr.	für Schlauch mm	L1 mm	L2 mm	SW 1 mm	SW 2 mm	Preis €
110715	14.800-6 ESH	6/4	46,0	22,5	12	10	38,39
110716	14.800-8 ESH	8/6	46,0	23,0	14	10	41,19
110717	14.800-10 ESH	10/8	52,0	26,0	16	12	53,39

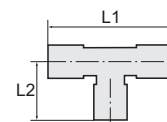

14.800-8 ESH

Überwurfmuttern

Edelstahl 1.4404

Überwurfmutter, Edelstahl

Artikel Nr.	Typen Nr.	Gewinde	für Schlauch mm	SW mm	Preis €
110718	16.010-6 ESH	M10x1,0	6/4	12	4,93
110719	16.012-8 ESH	M12x1,0	8/6	14	5,52
110720	16.014-10 ESH	M14x1,0	10/8	16	6,00



16.012-8 ESH

→ PTFE-Schläuche finden Sie auf Seite 845



www.riegler.shop

HK und Seitenzahl
eingeben (z. B. HK360)

Alle Produktvarianten, Dokumentation und weitere Informationen finden Sie in unserem Online-Shop.

Schlauchverschraubungen

aus Kunststoff (POM) blau

Betriebsdruck 0 - 10 bar
Temperaturbereich -10 bis 60 °C

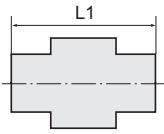

Gerade Einschraubverschraubungen

aus Kunststoff (POM) blau

EASY



11.653

Gerade Einschraubverschraubung, Außengewinde zylindrisch

Artikel Nr.	Typen Nr.	Gewinde	für Schlauch mm	L1 mm	SW mm	Preis €
110721	11.651	G 1/8	6/4	28,0	13	0,56
110722	11.652	G 1/8	8/6	29,5	13	0,60
110723	11.653	G 1/4	6/4	31,0	17	0,69
110724	11.654	G 1/4	8/6	32,0	17	0,69
110725	11.655	G 1/4	12/9	37,5	19	1,00
110726	11.656	G 1/4	10/8	34,0	17	1,02
110727	11.657	G 3/8	8/6	34,0	19	0,99
110728	11.658	G 3/8	10/8	35,5	19	1,07
110729	11.659	G 3/8	12/9	37,5	19	1,07

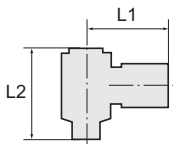

Winkel-Verschraubungen

aus Kunststoff (POM) blau

EASY



13.665

Winkel-Verschraubung mit Alu-Hohlschraube, drehbar

Artikel Nr.	Typen Nr.	Gewinde	für Schlauch mm	L1 mm	L2 mm	Preis €
110730	13.660	G 1/8	6/4	23,0	27,0	2,10
110731	13.661	G 1/8	8/6	25,0	27,0	2,10
110732	13.665	G 1/4	6/4	25,0	29,0	2,42
110733	13.666	G 1/4	8/6	26,5	29,0	2,42

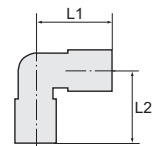

13.765

Winkel-Verschraubung, starr, Außengewinde konisch, Gewinde nach ISO 7-1

Artikel Nr.	Typen Nr.	Gewinde	für Schlauch mm	L1 mm	L2 mm	Preis €
110734	13.760	R 1/8	6/4	23,0	16,0	0,94
110735	13.761	R 1/8	8/6	23,0	17,0	0,98
110736	13.765	R 1/4	6/4	24,0	19,0	1,07
110737	13.766	R 1/4	8/6	25,0	20,0	1,07
110738	13.768	R 1/4	12/9	28,0	23,0	1,44
110739	13.774	R 3/8	12/9	28,0	23,0	1,56



www.riegler.shop

HK und Seitenzahl eingeben (z. B. HK360)

Alle Produktvarianten, Dokumentation und weitere Informationen finden Sie in unserem Online-Shop.

T-Verschraubungen

aus Kunststoff (POM) blau

EASY

T-Verschraubung mit Alu-Hohlschraube, drehbar

Artikel Nr.	Typen Nr.	Gewinde	für Schlauch mm	L1 mm	L2 mm	Preis €
110740	14.811	G 1/8	6/4	47,0	27,0	2,64
110741	14.812	G 1/8	8/6	49,0	27,0	2,72
110742	14.815	G 1/4	6/4	51,0	29,0	2,87
110743	14.816	G 1/4	8/6	53,0	29,0	2,87

T-Verbinder, starr

Artikel Nr.	Typen Nr.	für Schlauch mm	L1 mm	L2 mm	Preis €
110744	14.911	6/4	52,0	26,0	1,75
110745	14.912	8/6	52,0	26,0	1,75
110746	14.913	12/9	63,0	32,0	2,16

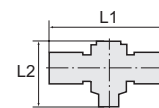

14.815

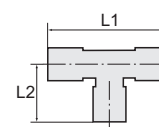

14.912

Gerade Schlauchverbindungen

aus Kunststoff (POM) blau

EASY

Gerade Schlauchverbindung

Artikel Nr.	Typen Nr.	für Schlauch mm	L1 mm	Preis €
110747	15.775	6/4	50,5	1,35
110748	15.776	8/6	51,3	1,44
110749	15.778	12/9	59,8	2,21

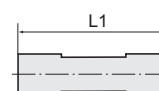

15.776

Schottverbinder

aus Kunststoff (POM) blau

EASY

Schottverbinder komplett mit Befestigungsmuttern

Artikel Nr.	Typen Nr.	Gewinde	für Schlauch mm	L1 mm	SW mm	Preis €
110750	15.885	M10x1,0	6/4	50,0	13	2,48
110751	15.886	M12x1,0	8/6	51,0	17	3,25
110752	15.888	M16x1,0	12/9	60,0	19	5,28

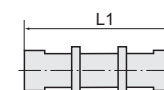

15.886



www.riegler.shop

HK und Seitenzahl
eingeben (z. B. HK360)

Alle Produktvarianten, Dokumentation und weitere Informationen finden Sie in unserem Online-Shop.

Klemm-Muttern

aus Kunststoff (POM) blau

EASY



16/13

Klemm-Mutter

Artikel Nr.	Typen Nr.	Gewinde	für Schlauch mm	L1 mm	SW mm	Preis €
110753	16/12	M10x1,0	6/4	13,0	12	0,21
110754	16/13	M12x1,0	8/6	13,0	14	0,23
110755	16/14	M16x1,0	12/9	14,0	19	0,73
110756	16/15	M14x1,0	10/8	13,0	17	0,35



Hohlschrauben

aus Aluminium blau

EASY



14/11

Hohlschraube aus Aluminium

Artikel Nr.	Typen Nr.	Gewinde	L1 mm	SW mm	Preis €
110757	14/11	G 1/8	27,0	14	1,76
110758	14/12	G 1/4	29,0	17	1,96

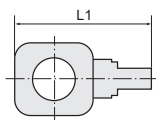

Einfach-Ringstutzen

aus Kunststoff (POM) blau

EASY



13/14

Einfach-Ringstutzen

Artikel Nr.	Typen Nr.	Gewinde	für Schlauch mm	L1 mm	Preis €
110759	13/11	für G 1/8	6/4	31,0	1,24
110760	13/12	für G 1/8	8/6	33,0	1,32
110761	13/14	für G 1/4	6/4	35,0	1,45
110762	13/15	für G 1/4	8/6	36,5	1,45



www.riegler.shop

HK und Seitenzahl
eingeben (z. B. HK360)

Alle Produktvarianten, Dokumenta-
tion und weitere Informationen
finden Sie in unserem Online-Shop.

Schlauchverschraubungen

aus Polyamid (PA)

Gefertigt aus extrem schlagzähem, UV-stabilisiertem Konstruktionskunststoff mit hoher Witterungsbeständigkeit.

Gute chemische Beständigkeit gegenüber Benzin, Dieselöl, Heizöl und Alkalien. Nicht geeignet für die Verwendung mit Säuren.

Verschraubungskörper	Polyamid (PA)
Klemmring	Polypropylen (PP)
Rändelmutter	Polypropylen (PP)
Betriebsdruck max. bei 20 °C	10 bar
Betriebsdruck max. bei 60 °C	1 bar

Gerade Verschraubungen

aus Polyamid (PA)



Gerade Einschraubverschraubung mit G-Außengewinde

Artikel Nr.	Typen Nr.	Gewinde	für Schlauch mm	L1 mm	L2 mm	SW mm	Preis €
110763	120.01	G 1/8	4/6	31,5	8,0	14	1,90
110764	120.02	G 1/8	6/8	36,5	8,0	17	3,18
110765	120.03	G 1/8	8/10	40,5	8,0	19	4,93
110766	120.04	G 1/8	9/12	44,5	8,0	22	9,10
110767	120.11	G 1/4	4/6	37,0	12,0	17	2,32
110768	120.12	G 1/4	6/8	41,0	12,0	17	3,65
110769	120.13	G 1/4	8/10	45,0	12,0	19	5,38
110770	120.14	G 1/4	9/12	48,5	12,0	22	10,80
110771	120.21	G 3/8	4/6	38,5	12,0	22	3,74
110772	120.22	G 3/8	6/8	42,5	12,0	22	4,36
110773	120.23	G 3/8	8/10	45,5	12,0	22	7,15
110774	120.24	G 3/8	9/12	49,5	12,0	22	10,34
110775	120.31	G 1/2	4/6	43,0	14,0	27	5,18
110776	120.32	G 1/2	6/8	47,0	14,0	27	6,00
110777	120.33	G 1/2	8/10	50,0	14,0	27	7,58
110778	120.34	G 1/2	9/12	54,0	14,0	27	11,04

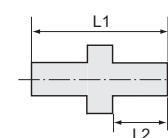

120.11

Gerade Aufschraubverschraubung mit G-Innengewinde

Artikel Nr.	Typen Nr.	Gewinde	für Schlauch mm	L1 mm	L2 mm	SW mm	Preis €
110779	120.41	G 1/8	4/6	31,0	17,0	14	2,03
110780	120.42	G 1/8	6/8	36,0	21,0	17	3,63
110781	120.43	G 1/8	8/10	39,0	24,0	19	5,53
110782	120.44	G 1/8	9/12	43,0	28,0	22	10,77
110783	120.51	G 1/4	4/6	36,0	17,0	17	2,84
110784	120.52	G 1/4	6/8	41,0	21,0	17	4,58
110785	120.53	G 1/4	8/10	44,0	24,0	19	6,04
110786	120.54	G 1/4	9/12	48,0	28,0	22	13,49
110787	120.61	G 3/8	4/6	36,0	17,0	22	4,70
110788	120.62	G 3/8	6/8	41,0	21,0	22	6,31
110789	120.63	G 3/8	8/10	44,0	24,0	22	7,95
110790	120.64	G 3/8	9/12	48,0	28,0	22	10,34
110791	120.71	G 1/2	4/6	38,0	17,0	27	6,11
110792	120.72	G 1/2	6/8	42,0	21,0	27	7,11
110793	120.73	G 1/2	8/10	44,0	24,0	27	8,51
110794	120.74	G 1/2	9/12	49,0	28,0	27	11,34

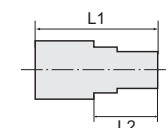

120.51



www.riegler.shop

HK und Seitenzahl eingeben (z. B. HK360)

Alle Produktvarianten, Dokumentation und weitere Informationen finden Sie in unserem Online-Shop.

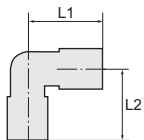

Winkel-Verschraubungen

aus Polyamid (PA)



140.61

Winkel-Einschraubverschraubung mit G-Außengewinde

Artikel Nr.	Typen Nr.	Gewinde	für Schlauch mm	L1 mm	L2 mm	Preis €
110795	140.51	G 1/8	4/6	25,0	20,0	2,03
110796	140.52	G 1/8	6/8	30,0	23,0	3,63
110797	140.53	G 1/8	8/10	36,0	25,0	5,17
110798	140.54	G 1/8	9/12	40,0	27,0	13,48
110799	140.61	G 1/4	4/6	26,0	25,0	2,58
110800	140.62	G 1/4	6/8	30,0	27,0	3,97
110801	140.63	G 1/4	8/10	36,0	32,0	6,52
110802	140.64	G 1/4	9/12	40,0	31,0	13,73
110803	140.71	G 3/8	4/6	29,0	30,0	4,70
110804	140.72	G 3/8	6/8	33,0	27,0	4,98
110805	140.73	G 3/8	8/10	36,0	29,0	7,86
110806	140.74	G 3/8	9/12	40,0	31,0	14,39
110807	140.81	G 1/2	4/6	32,0	29,0	5,46
110808	140.82	G 1/2	6/8	36,0	29,0	6,55
110809	140.83	G 1/2	8/10	39,0	31,0	7,95
110810	140.84	G 1/2	9/12	43,0	33,0	17,12



150.11

Winkel-Aufschraubverschraubung mit G-Innengewinde

Artikel Nr.	Typen Nr.	Gewinde	für Schlauch mm	L1 mm	L2 mm	Preis €
110811	150.01	G 1/8	4/6	26,0	17,0	2,75
110812	150.02	G 1/8	6/8	29,0	17,0	4,15
110813	150.11	G 1/4	4/6	29,0	20,0	3,20
110814	150.12	G 1/4	6/8	32,0	20,0	5,30
110815	150.13	G 1/4	8/10	35,0	20,0	7,86

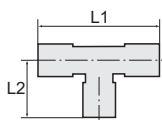

T-Einschraubverschraubungen

aus Polyamid (PA)



150.51

T-Einschraubverschraubung mit G-Außengewinde

Artikel Nr.	Typen Nr.	Gewinde	für Schlauch mm	L1 mm	L2 mm	Preis €
110816	150.41	G 1/8	4/6	52,0	20,0	3,47
110817	150.42	G 1/8	6/8	62,0	20,0	4,91
110818	150.51	G 1/4	4/6	54,0	27,0	3,74
110819	150.52	G 1/4	6/8	62,0	27,0	6,03



www.riegler.shop

HK und Seitenzahl
eingeben (z. B. HK360)

Alle Produktvarianten, Dokumenta-
tion und weitere Informationen
finden Sie in unserem Online-Shop.

Rändelmuttern

aus Polypropylen (PP)



Rändelmutter					
Artikel Nr.	Typen Nr.	Gewinde	für Schlauch mm	L1 mm	Preis €
110820	160.01	M10x1,0	4/6	13,5	0,56
110821	160.02	M14x1,5	6/8	17,0	0,67
110822	160.03	M16x1,5	8/10	18,0	0,80
110823	160.04	M18x1,5	9/12	20,0	1,04



160.01

Klemmringe

aus Polypropylen (PP)



Klemmring					
Artikel Nr.	Typen Nr.		für Schlauch mm	L1 mm	Preis €
110824	170.01		4/6	6,0	0,27
110825	170.02		6/8	8,0	0,45
110826	170.03		8/10	10,0	0,52
110827	170.04		9/12	11,0	0,67



170.01

Gerade Schlauchverbindungen

aus Polyamid (PA)



Gerade Schlauchverbindung						
Artikel Nr.	Typen Nr.		für Schlauch mm	L1 mm	SW mm	Preis €
110828	140.01		4/6	39,0	14	1,86
110829	140.02		6/8	49,0	19	3,15
110830	140.03		8/10	55,0	22	4,36
110831	140.04		9/12	64,0	24	9,08

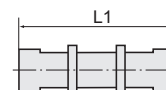

140.01

Winkel-Schlauchverbindungen

aus Polyamid (PA)



Winkel-Schlauchverbindung						
Artikel Nr.	Typen Nr.		für Schlauch mm	L1 mm	L2 mm	Preis €
110832	140.11		4/6	25,0	25,0	2,32
110833	140.12		6/8	30,0	30,0	3,49
110834	140.13		8/10	36,0	36,0	4,64
110835	140.14		9/12	43,0	43,0	9,90

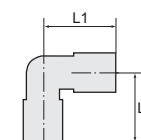

140.11



Alle Produktvarianten, Dokumentation und weitere Informationen finden Sie in unserem Online-Shop.

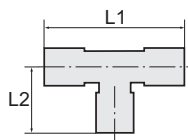

T-Schlauchverbindungen

aus Polyamid (PA)



140.21

T-Schlauchverbindung

Artikel Nr.	Typen Nr.	für Schlauch mm	L1 mm	L2 mm	Preis €
110836	140.21	4/6	52,0	26,0	2,88
110837	140.22	6/8	62,0	31,0	4,64
110838	140.23	8/10	72,0	36,0	6,25
110839	140.24	9/12	80,0	40,0	12,52

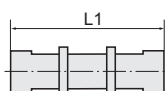

Gerade Schottverbindungen

aus Polyamid (PA)



140.31

Gerade Schottverbindung

Artikel Nr.	Typen Nr.	Gewinde	für Schlauch mm	L1 mm	SW mm	Preis €
110840	140.31	M10x1,0	4/6	53,0	14	2,57
110841	140.32	M14x1,5	6/8	64,0	19	3,91
110842	140.33	M16x1,5	8/10	73,0	22	4,98
110843	140.34	M18x1,5	9/12	84,0	24	10,95

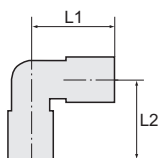

Winkel-Schottverbindungen

aus Polyamid (PA)



140.41

Winkel-Schottverbindung

Artikel Nr.	Typen Nr.	Gewinde	für Schlauch mm	L1 mm	L2 mm	SW mm	Preis €
110844	140.41	M10x1,0	4/6	43,0	25,0	14	3,18
110845	140.42	M14x1,5	6/8	53,0	33,0	19	4,69
110846	140.43	M16x1,5	8/10	58,0	36,0	22	6,27
110847	140.44	M18x1,5	9/12	67,0	43,0	24	11,78



www.riegler.shop

HK und Seitenzahl
eingeben (z. B. HK360)

Alle Produktvarianten, Dokumenta-
tion und weitere Informationen
finden Sie in unserem Online-Shop.

Schlauchverschraubungen

aus Polypropylen (PP)

Chemisch beständig gegenüber fast allen anorganischen Säuren und Basen, auch bei hoher Konzentration und Temperaturen bis 90 °C.

Material	Polypropylen (PP)
Betriebsdruck max. bei 20 °C	10 bar
Betriebsdruck max. bei 90 °C	2,5 bar
Betriebstemperatur max.	90 °C

Gerade Verschraubungen

aus Polypropylen (PP)

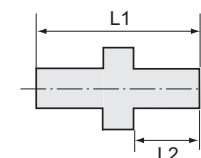

120.11-PP

Gerade Einschraubverschraubung mit G-Außengewinde

Artikel Nr.	Typen Nr.	Gewinde	für Schlauch mm	L1 mm	L2 mm	SW mm	Preis €
110848	120.01-PP	G 1/8	4/6	31,5	8,0	14	3,63
110849	120.02-PP	G 1/8	6/8	36,5	8,0	17	7,94
110850	120.03-PP	G 1/8	8/10	40,5	8,0	19	11,30
110851	120.04-PP	G 1/8	9/12	44,5	8,0	22	19,73
110852	120.11-PP	G 1/4	4/6	37,0	12,0	17	4,69
110853	120.12-PP	G 1/4	6/8	41,0	12,0	17	7,80
110854	120.13-PP	G 1/4	8/10	45,0	12,0	19	10,93
110855	120.14-PP	G 1/4	9/12	49,0	12,0	22	18,93
110856	120.21-PP	G 3/8	4/6	38,5	12,0	22	9,82
110857	120.22-PP	G 3/8	6/8	42,5	12,0	22	15,73
110858	120.23-PP	G 3/8	8/10	45,5	12,0	22	14,43
110859	120.24-PP	G 3/8	9/12	49,5	12,0	22	21,35
110860	120.31-PP	G 1/2	4/6	43,0	14,0	27	11,75
110861	120.32-PP	G 1/2	6/8	47,0	14,0	27	13,61
110862	120.33-PP	G 1/2	8/10	50,0	14,0	27	14,02
110863	120.34-PP	G 1/2	9/12	54,0	14,0	27	23,55

Winkel-Verschraubungen

aus Polypropylen (PP)

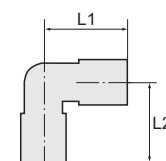

140.51-PP

Winkel-Einschraubverschraubung mit G-Außengewinde

Artikel Nr.	Typen Nr.	Gewinde	für Schlauch mm	L1 mm	L2 mm	Preis €
110864	140.51-PP	G 1/8	4/6	25,0	20,0	4,58
110865	140.52-PP	G 1/8	6/8	30,0	23,0	10,67
110866	140.53-PP	G 1/8	8/10	36,0	25,0	13,79
110867	140.54-PP	G 1/8	9/12	40,0	27,0	33,17
110868	140.61-PP	G 1/4	4/6	26,0	25,0	5,48
110869	140.62-PP	G 1/4	6/8	30,0	27,0	11,30
110870	140.63-PP	G 1/4	8/10	36,0	32,0	14,43
110871	140.64-PP	G 1/4	9/12	40,0	31,0	33,45
110872	140.71-PP	G 3/8	4/6	29,0	30,0	11,02
110873	140.72-PP	G 3/8	6/8	33,0	27,0	15,28
110874	140.73-PP	G 3/8	8/10	36,0	29,0	16,16
110875	140.74-PP	G 3/8	9/12	40,0	31,0	33,74
110876	140.81-PP	G 1/2	4/6	32,0	29,0	14,75
110877	140.82-PP	G 1/2	6/8	36,0	29,0	16,58
110878	140.83-PP	G 1/2	8/10	39,0	31,0	18,77
110879	140.84-PP	G 1/2	9/12	43,0	33,0	38,31



Alle Produktvarianten, Dokumentation und weitere Informationen finden Sie in unserem Online-Shop.

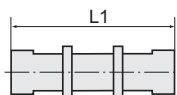

Gerade Schlauchverbindungen

aus Polypropylen (PP)



140.01-PP

Gerade Schlauchverbindung

Artikel Nr.	Typen Nr.	für Schlauch mm	L1 mm	SW mm	Preis €
110880	140.01-PP	4/6	39,0	14	4,79
110881	140.02-PP	6/8	49,0	19	5,10
110882	140.03-PP	8/10	55,0	22	6,91
110883	140.04-PP	9/12	64,0	24	21,06

Winkel-Schlauchverbindungen

aus Polypropylen (PP)



140.11-PP

Winkel-Schlauchverbindung

Artikel Nr.	Typen Nr.	für Schlauch mm	L1 mm	L2 mm	Preis €
110884	140.11-PP	4/6	25,0	25,0	5,76
110885	140.12-PP	6/8	30,0	30,0	8,26
110886	140.13-PP	8/10	36,0	36,0	12,40
110887	140.14-PP	9/12	43,0	43,0	23,37

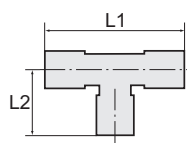

T-Schlauchverbindungen

aus Polypropylen (PP)



140.21-PP

T-Schlauchverbindung

Artikel Nr.	Typen Nr.	für Schlauch mm	L1 mm	L2 mm	Preis €
110888	140.21-PP	4/6	52,0	26,0	6,35
110889	140.22-PP	6/8	62,0	31,0	13,43
110890	140.23-PP	8/10	72,0	36,0	17,23
110891	140.24-PP	9/12	80,0	40,0	46,71

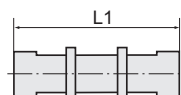

Gerade Schottverbindungen

aus Polypropylen (PP)



140.31-PP

Gerade Schottverbindung

Artikel Nr.	Typen Nr.	Gewinde	für Schlauch mm	L1 mm	SW mm	Preis €
110892	140.31-PP	M10x1,0	4/6	53,0	14	5,72
110893	140.32-PP	M14x1,5	6/8	64,0	19	9,03
110894	140.33-PP	M16x1,5	8/10	73,0	22	12,03
110895	140.34-PP	M18x1,5	9/12	84,0	24	22,62



www.riegler.shop

HK und Seitenzahl
eingeben (z. B. HK360)

Alle Produktvarianten, Dokumen-
tation und weitere Informationen
finden Sie in unserem Online-Shop.

Winkel-Schottverbindungen

aus Polypropylen (PP)

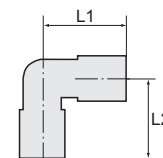

140.41-PP

Winkel-Schottverbindung

Artikel Nr.	Typen Nr.	Gewinde	für Schlauch mm	L1 mm	L2 mm	SW mm	Preis €
110896	140.41-PP	M10x1,0	4/6	43,0	25,0	14	6,77
110897	140.42-PP	M14x1,5	6/8	53,0	33,0	19	12,03
110898	140.43-PP	M16x1,5	8/10	58,0	36,0	22	16,37
110899	140.44-PP	M18x1,5	9/12	67,0	43,0	24	23,64

➔ Rändelmuttern und Klemmringe in Polypropylen finden Sie auf Seite 683

Schlauchverschraubungen

aus Perfluoralkoxy (PFA), für den Einsatz mit PTFE-Schläuchen

Perfluoralkoxy (PFA): ein Fluorkunststoff, der die gleiche chemische Resistenz wie PTFE hat, aber bedeutend höhere Festigkeitswerte aufweist und für Temperaturen von max. 200 °C geeignet ist.

Material	Perfluoralkoxy (PFA)
Betriebsdruck max. bei 20 °C	10 bar
Betriebsdruck max. ab 170 °C	1 bar
Betriebstemperatur max.	200 °C

Gerade Verschraubungen

aus Perfluoralkoxy (PFA), für den Einsatz mit PTFE-Schläuchen

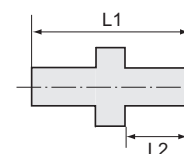

120.11.603

Gerade Einschraubverschraubung mit G-Außengewinde

Artikel Nr.	Typen Nr.	Gewinde	für Schlauch mm	L1 mm	L2 mm	SW mm	Preis €
110900	120.01.603	G 1/8	4/6	31,5	8,0	14	20,14
110901	120.02.603	G 1/8	6/8	36,5	8,0	17	38,53
110902	120.03.603	G 1/8	8/10	40,5	8,0	19	45,86
110903	120.11.603	G 1/4	4/6	37,0	12,0	17	33,34
110904	120.12.603	G 1/4	6/8	41,0	12,0	17	38,66
110905	120.13.603	G 1/4	8/10	45,0	12,0	19	46,16
110906	120.14.603	G 1/4	9/12	48,5	12,0	22	58,15
110907	120.21.603	G 3/8	4/6	38,5	12,0	22	47,81
110908	120.22.603	G 3/8	6/8	42,5	12,0	22	58,15
110909	120.23.603	G 3/8	8/10	45,5	12,0	22	59,19
110910	120.24.603	G 3/8	9/12	49,5	12,0	22	63,18
110911	120.31.603	G 1/2	4/6	43,0	14,0	27	51,36
110912	120.32.603	G 1/2	6/8	47,0	14,0	27	67,85
110913	120.33.603	G 1/2	8/10	50,0	14,0	27	73,31
110914	120.34.603	G 1/2	9/12	54,0	14,0	27	76,05



www.riegler.shop

HK und Seitenzahl eingeben (z. B. HK360)

Alle Produktvarianten, Dokumentation und weitere Informationen finden Sie in unserem Online-Shop.

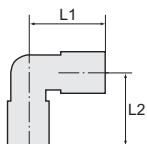

Winkel-Verschraubungen

aus Perfluoralkoxy (PFA), für den Einsatz mit PTFE-Schläuchen



140.51.603

Winkel-Einschraubverschraubung mit G-Außengewinde

Artikel Nr.	Typen Nr.	Gewinde	für Schlauch mm	L1 mm	L2 mm	Preis €
110915	140.51.603	G 1/8	4/6	25,0	20,0	24,50
110916	140.52.603	G 1/8	6/8	30,0	23,0	36,73
110917	140.53.603	G 1/8	8/10	36,0	25,0	49,61
110918	140.61.603	G 1/4	4/6	26,0	25,0	38,83
110919	140.62.603	G 1/4	6/8	30,0	27,0	40,44
110920	140.63.603	G 1/4	8/10	36,0	32,0	49,89
110921	140.71.603	G 3/8	4/6	29,0	30,0	51,60
110922	140.72.603	G 3/8	6/8	33,0	27,0	56,17
110923	140.73.603	G 3/8	8/10	36,0	29,0	58,82
110924	140.81.603	G 1/2	4/6	32,0	29,0	59,78
110925	140.82.603	G 1/2	6/8	36,0	29,0	67,65
110926	140.83.603	G 1/2	8/10	39,0	31,0	71,08

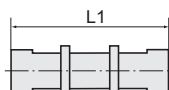

Gerade Schlauchverbindungen

aus Perfluoralkoxy (PFA), für den Einsatz mit PTFE-Schläuchen



140.01.603

Gerade Schlauchverbindung

Artikel Nr.	Typen Nr.	für Schlauch mm	L1 mm	SW mm	Preis €
110927	140.01.603	4/6	39,0	14	34,97
110928	140.02.603	6/8	49,0	19	60,23
110929	140.03.603	8/10	55,0	22	65,52
110930	140.04.603	9/12	64,0	24	75,61



www.riegler.shop

HK und Seitenzahl
eingeben (z. B. HK360)

Alle Produktvarianten, Dokumenta-
tion und weitere Informationen
finden Sie in unserem Online-Shop.

Winkel-Schlauchverbindungen

aus Perfluoralkoxy (PFA), für den Einsatz mit PTFE-Schläuchen

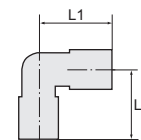

Winkel-Schlauchverbindung					
Artikel Nr.	Typen Nr.	für Schlauch mm	L1 mm	L2 mm	Preis €
110931	140.11.603	4/6	25,0	25,0	56,66
110932	140.12.603	6/8	30,0	30,0	61,67
110933	140.13.603	8/10	36,0	36,0	65,52



140.13.603

T-Schlauchverbindungen

aus Perfluoralkoxy (PFA), für den Einsatz mit PTFE-Schläuchen

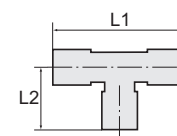

T-Schlauchverbindung					
Artikel Nr.	Typen Nr.	für Schlauch mm	L1 mm	L2 mm	Preis €
110934	140.21.603	4/6	52,0	26,0	66,27
110935	140.22.603	6/8	62,0	31,0	86,04
110936	140.23.603	8/10	72,0	36,0	88,65



140.21.603

Rändelmuttern

aus Perfluoralkoxy (PFA), für den Einsatz mit PTFE-Schläuchen



Rändelmutter					
Artikel Nr.	Typen Nr.	Gewinde	für Schlauch mm	L1 mm	Preis €
110937	160.01.603	M10x1,0	4/6	13,5	4,27
110938	160.02.603	M14x1,5	6/8	17,0	4,97
110939	160.03.603	M16x1,5	8/10	18,0	6,77
110940	160.04.603	M18x1,5	9/12	20,0	7,37



160.01.603

Schneid-/Dichtringe

aus PEEK (Schneidringe) / PTFE (Dichtringe)



Schneidring aus PEEK / Dichtring aus PTFE			
Artikel Nr.	Typen Nr.	für Schlauch mm	Preis €
110941	170.01.603	4/6	4,39
110942	170.02.603	6/8	5,06
110943	170.03.603	8/10	6,85
110944	170.04.603	9/12	7,07



170.01.603



www.riegler.shop

HK und Seitenzahl eingeben (z. B. HK360)

Alle Produktvarianten, Dokumentation und weitere Informationen finden Sie in unserem Online-Shop.

Schlauchverbindungsteile

aus Messing und Acetalcopolymerisat (POM)

Schlauchverbindungsteile für PA- und PUR-Schläuche aus Messing CW617N und Acetalcopolymerisat (POM).

Temperaturbereich	-10 bis 60 °C
Arbeitsdruck max.	10 bar
max. zulässiger Überdruck	10 bar

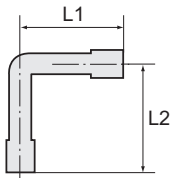

Winkel-Schlauchverbindungsstutzen

aus Messing und Acetalcopolymerisat (POM)

EASY



LPK-600

Winkel-Schlauchverbindungsstutzen, Messing und POM

Artikel Nr.	Typen Nr.	für Schlauch mm	L1 mm	L2 mm	Preis €
133407	LPK-300	LW 3	15,3	15,3	2,29
133408	LPK-400	LW 4	18,7	18,7	2,29
133409	LPK-600	LW 6	25,8	25,8	2,76

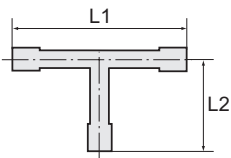

T-Schlauchverbindungsstutzen

aus Messing und Acetalcopolymerisat (POM)

EASY



TPK-600

T-Schlauchverbindungsstutzen, Messing und POM

Artikel Nr.	Typen Nr.	für Schlauch mm	L1 mm	L2 mm	Preis €
133410	TPK-300	LW 3	30,6	15,3	2,48
133411	TPK-400	LW 4	37,3	18,7	2,48
133412	TPK-600	LW 6	51,6	25,8	3,41

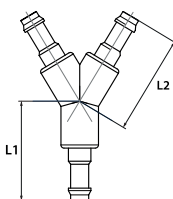

Y-Schlauchverbindungsstutzen

aus Messing und Acetalcopolymerisat (POM)

EASY



YPK-600

Y-Schlauchverbindungsstutzen, Messing und POM

Artikel Nr.	Typen Nr.	für Schlauch mm	L1 mm	L2 mm	Preis €
133413	YPK-300	LW 3	15,9	15,9	2,62
133414	YPK-400	LW 4	20,2	20,2	2,62
133415	YPK-600	LW 6	24,0	29,0	3,41



www.riegler.shop

HK und Seitenzahl eingeben (z. B. HK360)

Alle Produktvarianten, Dokumentation und weitere Informationen finden Sie in unserem Online-Shop.

V-Schlauchverbindungsstutzen

aus Messing und Acetalcopolymerisat (POM)

EASY

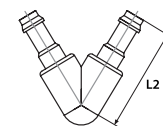

VPK-600

V-Schlauchverbindungsstutzen, Messing und POM					
Artikel Nr.	Typen Nr.	für Schlauch mm	L2 mm	Preis €	
133416	VPK-300	LW 3	15,9	2,42	
133417	VPK-400	LW 4	20,2	2,42	
133418	VPK-600	LW 6	30,0	2,76	

Schlauchverbindungsteile

aus Messing und Messing vernickelt

Schlauchverbindungsteile für PA- und PUR-Schläuche aus Messing CW617N und Acetalcopolymerisat (POM).

Temperaturbereich	-10 bis 60 °C
Arbeitsdruck max.	10 bar
max. zulässiger Überdruck	10 bar

Gerade Stutzen

aus Messing

EASY



RTU-6-6

Gerader Schlauchverbindungsstutzen, Messing					
Artikel Nr.	Typen Nr.	für Schlauch mm	L1 mm	Preis €	
133400	RTU-2-2	LW 2	14,0	2,13	
133401	RTU-3-3	LW 3	19,0	1,64	
133402	RTU-4-4	LW 4	23,0	1,32	
133403	RTU-6-6	LW 6	28,0	2,13	

Gerader Reduzierstutzen, Messing					
Artikel Nr.	Typen Nr.	für Schlauch mm	L1 mm	Preis €	
133404	RTU-3-2	LW 3/2	18,0	1,32	
133405	RTU-4-3	LW 4/3	20,0	1,44	
133406	RTU-6-4	LW 6/4	25,5	1,47	



RTU-6-4

Doppelschlauchtüllen

aus Messing CW614N

EASY



Doppelschlauchtülle, Messing					
Artikel Nr.	Typen Nr.	Arbeitsdruck max. bar	für Schlauch mm	L1 mm	Preis €
136262	MS1700404	16	LW 4	45,0	1,43
136263	MS1700505	16	LW 5	49,0	1,48
136264	MS1700606	16	LW 6	55,0	1,78
136265	MS1700808	16	LW 8	55,0	1,84
136266	MS1700909	16	LW 9	55,0	1,96
136267	MS1701010	16	LW 10	55,0	2,06
136268	MS1701212	16	LW 12	55,0	2,29



MS1700909



www.riegler.shop

HK und Seitenzahl eingeben (z. B. HK360)

Alle Produktvarianten, Dokumentation und weitere Informationen finden Sie in unserem Online-Shop.

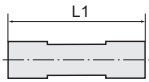

Doppelschlauchtüllen

aus Messing CW614N

EASY

Doppelschlauchtülle, Messing

Artikel Nr.	Typen Nr.	Arbeitsdruck max. bar	für Schlauch mm	L1 mm	Preis €
136269	MS1701313	16	LW 13	55,0	2,59
136270	MS1701414	16	LW 14	55,0	2,82
136271	MS1701616	16	LW 16	71,0	2,85
136272	MS1701919	16	LW 19	71,0	3,53
136273	MS1702525	16	LW 25	77,0	5,32



MS1700913

Doppelschlauchtülle, Messing, reduzierend

Artikel Nr.	Typen Nr.	Arbeitsdruck max. bar	für Schlauch mm	L1 mm	Preis €
136274	MS1700609	16	LW 6, 9	55,0	4,07
136275	MS1700913	16	LW 9, 13	55,0	4,65

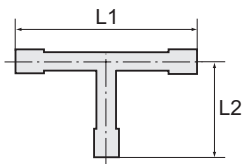

T-Schlauchverbindungsstutzen

aus Messing CW617N

EASY



171 B

T-Schlauchverbindungsstutzen, Messing

Artikel Nr.	Typen Nr.	Arbeitsdruck max. bar	für Schlauch mm	L1 mm	L2 mm	Preis €
134502	171 A	10	LW 5	38,0	19,0	3,54
134503	171 B	10	LW 6	38,0	19,0	3,54
134504	171 C	10	LW 8	54,0	27,0	3,54
134505	171 D	10	LW 9	54,0	27,0	3,66
134506	171 E	10	LW 13	70,0	35,0	6,85

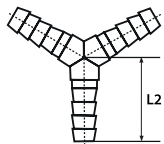

Y-Schlauchverbindungsstutzen

aus Messing CW617N

EASY



172 B

Y-Schlauchverbindungsstutzen, Messing

Artikel Nr.	Typen Nr.	Arbeitsdruck max. bar	für Schlauch mm	L2 mm	Preis €
140113	172 A/0	10	LW 4	19,0	4,37
134507	172 A	10	LW 5	19,0	3,54
134508	172 B	10	LW 6	19,0	3,54
134509	172 C	10	LW 8	27,0	3,54
134510	172 D	10	LW 9	27,0	3,66
134511	172 E	10	LW 13	35,0	6,85



www.riegler.shop

HK und Seitenzahl
eingeben (z. B. HK360)

Alle Produktvarianten, Dokumenta-
tion und weitere Informationen
finden Sie in unserem Online-Shop.

Kreuz-Schlauchverbindungsstutzen

aus Messing CW617N

EASY

Kreuz-Schlauchverbindungsstutzen, Messing

Artikel Nr.	Typen Nr.	Arbeitsdruck max. bar	für Schlauch mm	L1 mm	Preis €
140115	173 A/0	10	LW 4	38,0	8,51
134512	173 A	10	LW 5	38,0	5,71
134513	173 B	10	LW 6	38,0	5,71
134514	173 C	10	LW 8	46,0	5,71
134515	173 D	10	LW 9	54,0	6,03
134516	173 E	10	LW 13	70,0	8,23

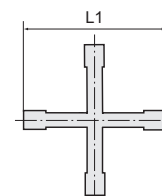

173 B

Doppelschlauchtüllen

aus Messing vernickelt CW614N

EASY

Doppelschlauchtülle, Messing vernickelt

Artikel Nr.	Typen Nr.	Arbeitsdruck max. bar	für Schlauch mm	L1 mm	Preis €
136542	MSN1700404	16	LW 4	45,0	1,57
136543	MSN1700505	16	LW 5	49,0	1,69
136544	MSN1700606	16	LW 6	55,0	2,09
136545	MSN1700808	16	LW 8	55,0	2,25
136546	MSN1700909	16	LW 9	55,0	2,55
136547	MSN1701010	16	LW 10	55,0	2,61
136548	MSN1701212	16	LW 12	55,0	2,79
136549	MSN1701313	16	LW 13	55,0	3,10
136550	MSN1701414	16	LW 14	55,0	3,20
136551	MSN1701616	16	LW 16	71,0	3,35
136552	MSN1701919	16	LW 19	71,0	4,26
136553	MSN1702525	16	LW 25	77,0	6,34



MSN1700909

Doppelschlauchtülle, reduzierend, Messing vernickelt

Artikel Nr.	Typen Nr.	Arbeitsdruck max. bar	für Schlauch mm	L1 mm	Preis €
136554	MSN1700609	16	LW 6, 9	55,0	4,49
136555	MSN1700913	16	LW 9, 13	55,0	5,24



MSN1700913



www.riegler.shop

HK und Seitenzahl
eingeben (z. B. HK360)

Alle Produktvarianten, Dokumentation und weitere Informationen finden Sie in unserem Online-Shop.

Schlauchverbindungsteile

aus Polyamid (PA 6)

Schlauchverbindungsteile mit hoher Festigkeit, Zähigkeit, geringem Gewicht, Abriebfestigkeit und großer Schlagfestigkeit.

Temperaturbereich	-40 bis 90 °C
max. zulässiger Überdruck	10 bar

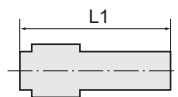

Gerade Einschraubstutzen

aus Polyamid (PA 6)



31.132

Gerader Einschraubstutzen, Polyamid, Außengewinde konisch nach ISO 7-1

Artikel Nr.	Typen Nr.	Gewinde	für Schlauch mm	L1 mm	SW mm	Preis €
110945	31.120	M5	LW 3	19,5	6	0,45
110946	31.121	R 1/8	LW 4	27,0	10	0,47
110947	31.122	R 1/8	LW 6	32,5	10	0,64
110948	31.123	R 1/8	LW 8	38,0	14	0,71
110949	31.131	R 1/4	LW 4	32,0	14	0,68
110950	31.131/5	R 1/4	LW 5	36,0	14	1,20
110951	31.132	R 1/4	LW 6	37,5	14	0,66
110952	31.133	R 1/4	LW 8	41,0	14	0,70
110953	31.134	R 1/4	LW 10	43,5	14	0,70
110954	31.141	R 3/8	LW 6	39,0	17	0,75
110955	31.142	R 3/8	LW 8	41,0	17	0,78
110956	31.143	R 3/8	LW 10	43,5	17	0,78
110957	31.144	R 3/8	LW 12	45,5	17	0,82
110958	31.151	R 1/2	LW 8	49,0	22	1,12
110959	31.152	R 1/2	LW 12	54,0	22	1,79
110960	31.153	R 1/2	LW 16	58,0	22	1,45
110961	31.161	R 3/4	LW 16	58,0	27	2,49
110962	31.162	R 3/4	LW 19	58,0	27	2,81
110963	31.171	R 1	LW 25	69,0	32	3,19

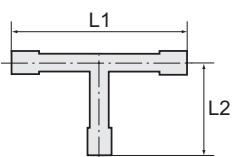

T-Einschraubstutzen

aus Polyamid (PA 6)



32.242

T-Einschraubstutzen, Polyamid, Außengewinde konisch nach ISO 7-1

Artikel Nr.	Typen Nr.	Gewinde	für Schlauch mm	L1 mm	L2 mm	SW mm	Preis €
110964	32.231	R 1/8	LW 4	42,0	18,0	10	0,57
110965	32.232	R 1/8	LW 6	57,0	21,0	10	0,68
110966	32.241	R 1/4	LW 4	42,0	23,0	14	0,71
110967	32.242	R 1/4	LW 6	57,0	26,0	14	0,71
110968	32.243	R 1/4	LW 8	66,0	27,5	14	0,86
110969	32.251	R 3/8	LW 10	71,0	30,0	17	5,40



www.riegler.shop

HK und Seitenzahl eingeben (z. B. HK360)

Alle Produktvarianten, Dokumentation und weitere Informationen finden Sie in unserem Online-Shop.

Winkel-Einschraubstutzen

aus Polyamid (PA 6)

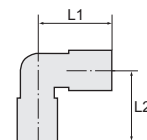

32.342

Winkel-Einschraubstutzen, Polyamid, Außengewinde konisch nach ISO 7-1

Artikel Nr.	Typen Nr.	Gewinde	für Schlauch mm	L1 mm	L2 mm	SW mm	Preis €
110970	32.331	R 1/8	LW 4	16,0	21,0	10	0,50
110971	32.332	R 1/8	LW 6	21,0	28,5	10	0,68
110972	32.333	R 1/8	LW 8	23,0	33,0	14	1,47
110973	32.341	R 1/4	LW 4	25,0	21,0	14	0,71
110974	32.342	R 1/4	LW 6	26,0	28,5	14	0,71
110975	32.343	R 1/4	LW 8	27,5	33,0	14	0,79
110976	32.344	R 1/4	LW 10	30,0	38,0	14	0,96
110977	32.351	R 3/8	LW 6	27,0	28,5	17	0,79
110978	32.352	R 3/8	LW 8	31,0	36,0	17	0,96
110979	32.353	R 3/8	LW 10	30,0	38,0	17	1,03
110980	32.354	R 3/8	LW 12	31,0	40,5	17	1,12
110981	32.361	R 1/2	LW 8	36,0	36,0	22	1,36
110982	32.362	R 1/2	LW 12	36,0	40,5	22	1,36
110983	32.371	R 3/4	LW 19	42,8	45,5	27	2,85

Blindstopfen

aus Polyamid (PA 6)



Blindstopfen, Polyamid, Außengewinde konisch nach ISO 7-1

Artikel Nr.	Typen Nr.	Gewinde	L1 mm	SW mm	Preis €
110984	33.900	R 1/8	26,0	10	0,32
110985	33.901	R 1/4	12,5	14	0,37
110986	33.902	R 3/8	17,5	17	0,66
110987	33.903	R 1/2	27,0	22	0,83



33.901



www.riegler.shop

HK und Seitenzahl
eingeben (z. B. HK360)

Alle Produktvarianten, Dokumenta-
tion und weitere Informationen
finden Sie in unserem Online-Shop.

Schlauchverbindungsteile

aus Acetalcopolymerisat (POM)

Schlauchverbindungsteile mit hoher Festigkeit, Zähigkeit, geringem Gewicht, Abriebfestigkeit und großer Schlagfestigkeit.

Temperaturbereich	-40 bis 80 °C
max. zulässiger Überdruck	10 bar

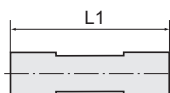

Gerade Stutzen

aus Acetalcopolymerisat (POM)



34.413

Gerader Schlauchverbindungsstutzen, POM

Artikel Nr.	Typen Nr.	für Schlauch mm	L1 mm	Preis €
110988	34.410	LW 3	25,0	0,23
110989	34.411	LW 4	35,0	0,24
110990	34.411/5	LW 5	45,0	0,32
110991	34.412	LW 6	49,0	0,37
110992	34.413	LW 8	56,0	0,49
110993	34.414	LW 10	63,0	0,69
110994	34.415	LW 12	66,5	0,81
110995	34.416	LW 13	73,0	0,83
110996	34.417	LW 16	75,0	1,22
110997	34.418	LW 19	76,0	1,45
110998	34.419	LW 25	95,0	4,05



34.424

Gerader Reduzierstutzen, POM

Artikel Nr.	Typen Nr.	für Schlauch mm	L1 mm	Preis €
110999	34.420	LW 4/3	30,0	0,44
111000	34.421	LW 6/4	42,5	0,44
111001	34.422	LW 8/4	48,0	0,59
111002	34.423	LW 8/6	54,0	0,73
111003	34.424	LW 10/6	58,0	0,79
111004	34.425	LW 10/8	60,5	0,83
111005	34.426	LW 12/8	62,5	0,88
111006	34.427	LW 12/10	64,0	0,88

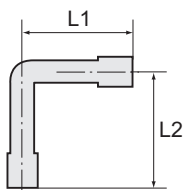

Winkel-Schlauchverbindungsstutzen

aus Acetalcopolymerisat (POM)



34.813

Winkel-Schlauchverbindungsstutzen, POM

Artikel Nr.	Typen Nr.	für Schlauch mm	L1 mm	L2 mm	Preis €
111007	34.809	LW 3	12,5	12,5	0,44
111008	34.811	LW 4	17,5	19,5	0,47
111009	34.811/5	LW 5	21,0	22,0	0,59
111010	34.812	LW 6	25,0	26,0	0,59
111011	34.813	LW 8	29,0	30,0	0,75



www.riegler.shop

HK und Seitenzahl eingeben (z. B. HK360)

Alle Produktvarianten, Dokumentation und weitere Informationen finden Sie in unserem Online-Shop.

Winkel-Schlauchverbindungsstutzen

aus Acetalcopolymerisat (POM)

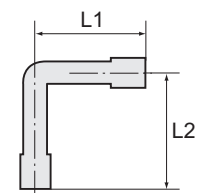

Winkel-Schlauchverbindungsstutzen, POM

Artikel Nr.	Typen Nr.	für Schlauch mm	L1 mm	L2 mm	Preis €
111012	34.814	LW 10	31,0	33,5	0,93
111013	34.815	LW 12	34,5	36,0	1,12
111014	34.816	LW 13	36,5	38,5	1,26
111015	34.817	LW 16	40,5	45,0	1,73
111016	34.818	LW 19	43,5	46,0	2,04
111017	34.819	LW 25	52,5	52,5	4,16

T-Schlauchverbindungsstutzen

aus Acetalcopolymerisat (POM)

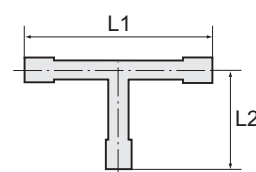

35.513

T-Schlauchverbindungsstutzen, POM

Artikel Nr.	Typen Nr.	für Schlauch mm	L1 mm	L2 mm	Preis €
111018	35.510	LW 3	25,0	12,5	0,37
111019	35.511	LW 4	35,0	19,5	0,45
111020	35.511/5	LW 5	42,0	22,0	0,57
111021	35.512	LW 6	50,0	26,0	0,62
111022	35.513	LW 8	58,0	30,0	0,75
111023	35.514	LW 10	62,5	33,5	0,94
111024	35.515	LW 12	69,0	36,0	1,19
111025	35.516	LW 13	68,0	36,0	1,35
111026	35.517	LW 16	81,0	45,0	1,84
111027	35.518	LW 19	85,0	45,0	2,03
111028	35.519	LW 25	105,0	52,5	5,03



35.524

T-Reduzierstutzen, POM

Artikel Nr.	Typen Nr.	für Schlauch mm	L1 mm	L2 mm	Preis €
111029	35.520	LW 3/4/3	25,0	17,5	1,07
111030	35.521	LW 4/6/4	37,0	24,0	1,07
111031	35.522	LW 6/4/6	49,0	20,5	1,07
111032	35.523	LW 8/4/8	56,0	22,0	1,36
111033	35.524	LW 8/6/8	56,0	28,0	1,36
111034	35.525	LW 10/6/10	62,0	28,0	1,71
111035	35.526	LW 10/8/10	62,0	31,0	1,76
111036	35.527	LW 12/6/12	69,0	29,0	2,09
111037	35.528	LW 12/8/12	69,0	31,0	2,09
111038	35.529	LW 12/10/12	69,0	33,0	3,05
111039	35.530	LW 18/10/18	79,0	36,0	4,23
111040	35.531	LW 18/15/18	80,0	44,0	4,23



www.riegler.shop

HK und Seitenzahl
eingeben (z. B. HK360)

Alle Produktvarianten, Dokumentation und weitere Informationen finden Sie in unserem Online-Shop.

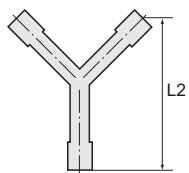

Y-Schlauchverbindungsstutzen

aus Acetalcopolymerisat (POM)



36.613



36.713

Y-Schlauchverbindungsstutzen, Winkel 90°, POM

Artikel Nr.	Typen Nr.	für Schlauch mm	L2 mm	Preis €
111041	36.610	LW 3	21,0	0,47
111042	36.611	LW 4	25,5	0,47
111043	36.611/5	LW 5	43,0	0,76
111044	36.612	LW 6	44,0	0,64
111045	36.613	LW 8	51,0	0,88
111046	36.614	LW 10	54,0	0,99
111047	36.615	LW 12	64,0	1,22
111048	36.616	LW 13	65,0	1,30
111049	36.617	LW 16	67,0	1,94
111050	36.618	LW 19	72,0	2,10

Y-Reduzierstutzen, POM

Artikel Nr.	Typen Nr.	für Schlauch mm	L2 mm	Preis €
111051	36.711	LW 4/6/4	35,0	1,07
111052	36.713	LW 6/8/6	49,0	1,36

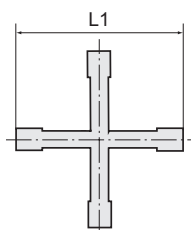

Kreuz-Schlauchverbindungsstutzen

aus Acetalcopolymerisat (POM)



37.112

Kreuz-Schlauchverbindungsstutzen, POM

Artikel Nr.	Typen Nr.	für Schlauch mm	L1 mm	Preis €
111053	37.111	LW 4	39,0	1,19
111054	37.112	LW 6	48,0	1,61
111055	37.115	LW 12	69,0	3,48



www.riegler.shop

HK und Seitenzahl
eingeben (z. B. HK360)

Alle Produktvarianten, Dokumenta-
tion und weitere Informationen
finden Sie in unserem Online-Shop.

Rohrdoppelnippel

EASY

Material	Messing blank
Arbeitsdruck max.	10 bar
Mediumtemperatur max.	90 °C
Umgebungstemperatur max.	90 °C

Rohrdoppelnippel, Messing

Artikel Nr.	Typen Nr.	Gewinde	Länge mm	Preis €
111056	LN 1230	G 1/2	30,0	5,26
111057	LN 1240	G 1/2	40,0	9,03
111058	LN 1250	G 1/2	50,0	7,88
111059	LN 1260	G 1/2	60,0	9,19
111060	LN 1280	G 1/2	80,0	11,30
111061	LN 12100	G 1/2	100,0	13,39
111062	LN 12120	G 1/2	120,0	15,11
111063	LN 12150	G 1/2	150,0	18,45
111064	LN 12180	G 1/2	180,0	22,84
111065	LN 12200	G 1/2	200,0	24,16
111066	LN 3440	G 3/4	40,0	8,34
111067	LN 3460	G 3/4	60,0	10,94
111068	LN 3480	G 3/4	80,0	13,67
111069	LN 34100	G 3/4	100,0	16,32
111070	LN 34120	G 3/4	120,0	19,02
111071	LN 34150	G 3/4	150,0	26,54
111072	LN 34180	G 3/4	180,0	21,81
111073	LN 34200	G 3/4	200,0	33,38
111074	LN 10040	G 1	40,0	13,98
111075	LN 10060	G 1	60,0	15,00
111076	LN 10080	G 1	80,0	19,02
111077	LN 100100	G 1	100,0	23,21
111078	LN 100120	G 1	120,0	27,30
111079	LN 100150	G 1	150,0	33,38
111080	LN 100180	G 1	180,0	46,83
111081	LN 100200	G 1	200,0	42,52
111082	LN 11460	G 1 1/4	60,0	18,29
111083	LN 11480	G 1 1/4	80,0	22,23
111084	LN 114100	G 1 1/4	100,0	23,43
111085	LN 114120	G 1 1/4	120,0	27,50
111086	LN 114150	G 1 1/4	150,0	34,14
111087	LN 114180	G 1 1/4	180,0	29,81
111088	LN 114200	G 1 1/4	200,0	31,01
111089	LN 11260	G 1 1/2	60,0	24,00
111090	LN 11280	G 1 1/2	80,0	29,06
111091	LN 112100	G 1 1/2	100,0	31,41
111092	LN 112120	G 1 1/2	120,0	36,48
111093	LN 112150	G 1 1/2	150,0	44,65
111094	LN 112200	G 1 1/2	200,0	40,52
111095	LN 20060	G 2	60,0	34,34
111096	LN 20080	G 2	80,0	42,32
111097	LN 200100	G 2	100,0	46,41
111098	LN 200120	G 2	120,0	54,81
111099	LN 200150	G 2	150,0	67,31
111100	LN 200200	G 2	200,0	87,58



LN 1280



www.riegler.shop

HK und Seitenzahl eingeben (z. B. HK360)

Alle Produktvarianten, Dokumentation und weitere Informationen finden Sie in unserem Online-Shop.

Standardverschraubungen

Messing

Arbeitsdruck max. 25 bar
Betriebstemperatur max. 150 °C
Material Messing CW614N

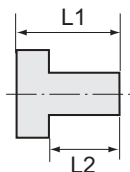

Reduziernippel

Messing

PLUS

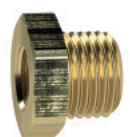

MS251K1418

Reduziernippel, kurze Ausführung, zylindrisch

Artikel Nr.	Typen Nr.	Außengewinde	Innengewinde	L1 mm	L2 mm	SW mm	Preis €
134441	MS251K1418	G 1/4	G 1/8	14,0	9,0	17	1,00
134442	MS251K3818	G 3/8	G 1/8	14,0	9,0	19	1,17
134443	MS251K3814	G 3/8	G 1/4	14,0	9,0	19	1,18
134444	MS251K1218	G 1/2	G 1/8	17,0	11,0	24	2,01
134445	MS251K1214	G 1/2	G 1/4	17,0	11,0	24	2,05
134446	MS251K1238	G 1/2	G 3/8	17,0	11,0	24	2,10
134447	MS251K3414	G 3/4	G 1/4	18,0	12,0	32	3,30
134448	MS251K3438	G 3/4	G 3/8	18,0	12,0	32	3,39
134449	MS251K3412	G 3/4	G 1/2	18,0	12,0	32	3,42
134450	MS251K1112	G 1	G 1/2	19,0	13,0	38	5,75
134451	MS251K134	G 1	G 3/4	19,0	13,0	38	6,25
134452	MS251K11434	G 1 1/4	G 3/4	21,0	14,0	50	11,18
134453	MS251K1141	G 1 1/4	G 1	21,0	14,0	50	12,27
134455	MS251K11234	G 1 1/2	G 3/4	23,0	15,0	55	13,41
134456	MS251K1121	G 1 1/2	G 1	23,0	15,0	55	25,58
134457	MS251K112114	G 1 1/2	G 1 1/4	23,0	15,0	55	25,96
134458	MS251K21	G 2	G 1	28,0	20,0	70	34,52
134459	MS251K2114	G 2	G 1 1/4	28,0	20,0	70	36,44
134460	MS251K2112	G 2	G 1 1/2	28,0	20,0	70	38,82
134461	MS251K212112	G 2 1/2	G 1 1/2	32,0	23,0	80	48,61
134462	MS251K2122	G 2 1/2	G 2	32,0	23,0	80	102,28
134463	MS251K31	G 3	G 1	36,0	26,0	95	99,95
134464	MS251K3114	G 3	G 1 1/4	36,0	26,0	95	102,29
134465	MS251K3112	G 3	G 1 1/2	36,0	26,0	95	103,85
134466	MS251K32	G 3	G 2	36,0	26,0	95	105,85
134467	MS251K3212	G 3	G 2 1/2	36,0	26,0	95	106,52

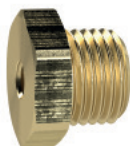

MS251K14M5

Reduziernippel, kurze Ausführung

Artikel Nr.	Typen Nr.	Außengewinde	Innengewinde	L1 mm	L2 mm	SW mm	Preis €
134468	MS251KM53	M5	M3	8,0	5,0	7	1,56
134469	MS251KM1410	M14x1,5	M10x1,0	14,0	9,0	17	2,11
134470	MS251KM2416	M24x1,5	M16x1,5	24,0	16,0	28	6,59
134471	MS251K18M5	G 1/8	M5	11,0	7,0	14	0,79
134472	MS251K14M5	G 1/4	M5	14,0	9,0	17	1,54



www.riegler.shop

HK und Seitenzahl eingeben (z. B. HK360)

Alle Produktvarianten, Dokumentation und weitere Informationen finden Sie in unserem Online-Shop.

Reduziernippel

Messing

PLUS

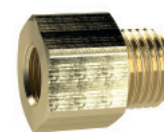
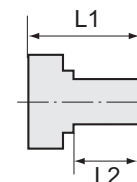

MS251L1418

Reduziernippel, lange Ausführung, zylindrisch

Artikel Nr.	Typen Nr.	Außengewinde	Innengewinde	L1 mm	L2 mm	SW mm	Preis €
134680	MS251L1818	G 1/8	G 1/8	19,0	7,0	14	1,59
134681	MS251L1814	G 1/8	G 1/4	23,0	7,0	17	1,74
134682	MS251L1418	G 1/4	G 1/8	22,0	9,0	17	2,00
134683	MS251L1414	G 1/4	G 1/4	24,0	9,0	17	2,15
134684	MS251L1438	G 1/4	G 3/8	27,0	9,0	19	2,21
134685	MS251L3814	G 3/8	G 1/4	23,0	9,0	19	2,17
134686	MS251L3838	G 3/8	G 3/8	24,0	9,0	19	2,62
134687	MS251L3812	G 3/8	G 1/2	29,0	9,0	24	2,71
134688	MS251L1238	G 1/2	G 3/8	26,0	11,0	24	2,83
134689	MS251L1212	G 1/2	G 1/2	29,0	11,0	24	2,62
134690	MS251L1234	G 1/2	G 3/4	32,0	11,0	32	5,12
134691	MS251L3412	G 3/4	G 1/2	29,0	12,0	32	6,23
134692	MS251L3434	G 3/4	G 3/4	34,0	12,0	32	6,45
134693	MS251L341	G 3/4	G 1	34,0	12,0	36	8,10
134694	MS251L134	G 1	G 3/4	35,0	13,0	38	11,85
134695	MS251L11	G 1	G 1	33,0	13,0	38	12,06
134696	MS251L1114	G 1	G 1 1/4	37,0	13,0	50	17,99
134697	MS251L1141	G 1 1/4	G 1	36,0	14,0	50	19,99
134698	MS251L114114	G 1 1/4	G 1 1/4	36,0	14,0	50	20,87
134699	MS251L114112	G 1 1/4	G 1 1/2	38,0	14,0	55	25,54
134700	MS251L112114	G 1 1/2	G 1 1/4	35,0	15,0	55	29,04
134701	MS251L112112	G 1 1/2	G 1 1/2	37,0	15,0	55	32,05
134702	MS251L1122	G 1 1/2	G 2	46,0	15,0	70	52,35
134703	MS251L2114	G 2	G 1 1/4	48,0	20,0	70	69,01
134704	MS251L2112	G 2	G 1 1/2	48,0	20,0	70	70,74

Reduziernippel, lange Ausführung

Artikel Nr.	Typen Nr.	Außengewinde	Innengewinde	L1 mm	L2 mm	SW mm	Preis €
134705	MS251LM35	M3	M5	11,0	3,0	7	2,12
134706	MS251LM53	M5	M3	13,0	5,0	7	2,13
134707	MS251LM55	M5	M5	13,0	5,0	7	2,02
134708	MS251LM518	M5	G 1/8	19,0	5,0	14	2,81
134709	MS251L18M5	G 1/8	M5	17,0	7,0	14	2,82

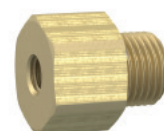

MS251L18M5

Verschlusschrauben

Messing

PLUS

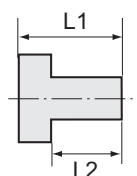

MS290MS14

Verschlusschraube mit Innensechskant und Bund

Artikel Nr.	Typen Nr.	Gewinde	L1 mm	L2 mm	SW mm	Preis €
135962	MS290MS18	G 1/8 Innensechskant	10,0	7,0	5	0,77
135963	MS290MS14	G 1/4 Innensechskant	12,0	9,0	6	0,96
135965	MS290MS38	G 3/8 Innensechskant	12,0	9,0	8	1,35
135966	MS290MS12	G 1/2 Innensechskant	15,0	11,0	10	1,91
135967	MS290MS34	G 3/4 Innensechskant	16,0	12,0	12	3,55
135968	MS290MS1	G 1 Innensechskant	18,0	13,0	17	5,65
135969	MS290MS114	G 1 1/4 Innensechskant	19,0	14,0	22	14,06
135970	MS290MS112	G 1 1/2 Innensechskant	20,0	15,0	24	17,90
135971	MS290MS2	G 2 Innensechskant	25,0	20,0	27	35,38

 www.riegler.shop
HK und Seitenzahl eingeben (z. B. HK360)

Alle Produktvarianten, Dokumentation und weitere Informationen finden Sie in unserem Online-Shop.

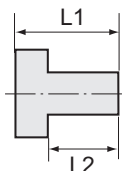

MS290OB14



MS290ROB14



MS290SK14



MS290SKMB14

Verschlusschrauben

Messing

PLUS

Verschlusschraube mit Innensechskant, ohne Bund

Artikel Nr.	Typen Nr.	Gewinde	L1 mm	SW mm	Preis €
135976	MS290OBM8	M8x0,75 Innensechskant	8,0	4	0,73
135977	MS290OBM10	M10x1,0 Innensechskant	8,0	5	0,76
135988	MS290OBM12	M12x1,5 Innensechskant	8,0	6	0,76
135989	MS290OBM14	M14x1,5 Innensechskant	10,0	7	0,77
135990	MS290OB18	G 1/8 Innensechskant	8,0	5	0,76
135991	MS290OB14	G 1/4 Innensechskant	10,0	7	1,00
135992	MS290OB38	G 3/8 Innensechskant	12,0	8	1,35
135993	MS290OB12	G 1/2 Innensechskant	14,0	10	2,11
135994	MS290OB34	G 3/4 Innensechskant	16,0	12	7,45
135995	MS290OB1	G 1 Innensechskant	18,0	17	8,88
135996	MS290OB114	G 1 1/4 Innensechskant	20,0	22	18,16
135997	MS290OB112	G 1 1/2 Innensechskant	22,0	24	26,90
135998	MS290OB2	G 2 Innensechskant	24,0	32	44,96

Verschlusschraube mit Innensechskant, ohne Bund

Artikel Nr.	Typen Nr.	Gewinde	L1 mm	SW mm	Preis €
136004	MS290ROB18	R 1/8 Innensechskant	8,0	5	0,62
136031	MS290ROB14	R 1/4 Innensechskant	10,0	7	1,00
136078	MS290ROB38	R 3/8 Innensechskant	10,0	8	1,35
136079	MS290ROB12	R 1/2 Innensechskant	10,0	10	2,12
136080	MS290ROB34	R 3/4 Innensechskant	12,0	12	7,44
136081	MS290ROB01	R 1 Innensechskant	12,0	17	8,88
136082	MS290ROB114	R 1 1/4 Innensechskant	18,0	22	18,18
136083	MS290ROB112	R 1 1/2 Innensechskant	20,0	24	26,91
136084	MS290ROB2	R 2 Innensechskant	22,0	32	44,96

Verschlusschraube mit Außensechskant

Artikel Nr.	Typen Nr.	Gewinde	L1 mm	L2 mm	SW mm	Preis €
136085	MS290SKM5	M5 Außensechskant	8,0	4,0	8	1,02
136086	MS290SK18	G 1/8 Außensechskant	11,0	7,0	14	1,05
136087	MS290SK14	G 1/4 Außensechskant	15,0	9,0	17	1,19
136088	MS290SK38	G 3/8 Außensechskant	15,0	9,0	19	1,75
136089	MS290SK12	G 1/2 Außensechskant	17,0	11,0	24	3,37
136090	MS290SK34	G 3/4 Außensechskant	20,0	12,0	32	5,26
136091	MS290SK1	G 1 Außensechskant	21,0	13,0	36	8,99
136092	MS290SK114	G 1 1/4 Außensechskant	22,0	14,0	50	15,94
136093	MS290SK112	G 1 1/2 Außensechskant	23,0	15,0	55	19,28
136094	MS290SK2	G 2 Außensechskant	28,0	20,0	70	46,70

Verschlusschraube mit Außensechskant und Bund

Artikel Nr.	Typen Nr.	Gewinde	L1 mm	L2 mm	SW mm	Preis €
136095	MS290SKMB18	G 1/8 Außensechskant	16,0	9,0	10	2,77
136096	MS290SKMB14	G 1/4 Außensechskant	18,0	9,0	13	3,36
136097	MS290SKMB38	G 3/8 Außensechskant	18,0	9,0	17	4,02
136098	MS290SKMB12	G 1/2 Außensechskant	23,0	11,0	19	5,61
136099	MS290SKMB34	G 3/4 Außensechskant	26,0	12,0	24	8,54
136100	MS290SKMB1	G 1 Außensechskant	29,0	13,0	27	12,13
136101	MS290SKMB114	G 1 1/4 Außensechskant	31,0	14,0	30	19,65
136102	MS290SKMB112	G 1 1/2 Außensechskant	32,0	15,0	30	24,07
136103	MS290SKMB2	G 2 Außensechskant	40,0	20,0	36	40,37



www.riegler.shop

HK und Seitenzahl eingeben (z. B. HK360)

Alle Produktvarianten, Dokumentation und weitere Informationen finden Sie in unserem Online-Shop.

Doppelgewindenippel

Messing

PLUS

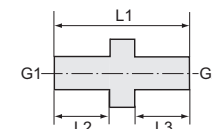

Doppelgewindenippel, Außengewinde zylindrisch

Artikel Nr.	Typen Nr.	Gewinde 1	Gewinde 2	L1 mm	L2 mm	L3 mm	SW mm	Preis €
131744	MS2521818	G 1/8	G 1/8	18,0	7,0	7,0	14	1,19
131752	MS2521814	G 1/8	G 1/4	21,0	7,0	9,0	17	1,54
131755	MS2521838	G 1/8	G 3/8	21,0	7,0	9,0	19	1,90
131756	MS2521414	G 1/4	G 1/4	23,0	9,0	9,0	17	1,77
131759	MS2521438	G 1/4	G 3/8	23,0	9,0	9,0	19	1,83
131764	MS2521412	G 1/4	G 1/2	26,0	9,0	11,0	24	3,00
131765	MS2523838	G 3/8	G 3/8	23,0	9,0	9,0	19	2,28
131791	MS2523812	G 3/8	G 1/2	26,0	9,0	11,0	24	2,89
131792	MS2523834	G 3/8	G 3/4	27,0	9,0	12,0	32	5,68
134118	MS252381	G 3/8	G 1	28,0	9,0	13,0	38	8,26
131770	MS2521212	G 1/2	G 1/2	28,0	11,0	11,0	24	2,86
131771	MS2521234	G 1/2	G 3/4	29,0	11,0	12,0	32	5,37
131772	MS252121	G 1/2	G 1	30,0	11,0	13,0	38	7,52
131773	MS2523434	G 3/4	G 3/4	30,0	12,0	12,0	32	5,38
131774	MS252341	G 3/4	G 1	31,0	12,0	13,0	38	7,41
131775	MS25211	G 1	G 1	32,0	13,0	13,0	38	8,56
131776	MS2521114	G 1	G 1 1/4	34,0	13,0	14,0	50	14,99
131777	MS2521112	G 1	G 1 1/2	36,0	13,0	15,0	55	24,43
131778	MS25212	G 1	G 2	41,0	13,0	20,0	70	30,33
134272	MS25211412	G 1 1/4	G 1/2	32,0	14,0	11,0	50	18,99
134119	MS25211434	G 1 1/4	G 3/4	33,0	14,0	12,0	50	19,52
131779	MS252114114	G 1 1/4	G 1 1/4	35,0	14,0	14,0	50	21,37
131780	MS252114112	G 1 1/4	G 1 1/2	37,0	14,0	15,0	55	22,59
131781	MS2521142	G 1 1/4	G 2	42,0	14,0	20,0	70	30,87
134120	MS25211234	G 1 1/2	G 3/4	34,0	15,0	12,0	50	19,40
131782	MS252112112	G 1 1/2	G 1 1/2	38,0	15,0	15,0	55	25,78
131783	MS2521122	G 1 1/2	G 2	43,0	15,0	20,0	70	36,69
131784	MS25222	G 2	G 2	48,0	20,0	20,0	70	38,94
131785	MS2522212	G 2	G 2 1/2	53,0	20,0	23,0	80	47,96
131786	MS25223	G 2	G 3	57,0	20,0	26,0	95	61,25
131787	MS252212212	G 2 1/2	G 2 1/2	56,0	23,0	23,0	80	50,68
131788	MS2522123	G 2 1/2	G 3	60,0	23,0	26,0	95	69,15
131789	MS25233	G 3	G 3	63,0	26,0	26,0	95	67,91



MS2521414

Doppelgewindenippel, Außengewinde

Artikel Nr.	Typen Nr.	Gewinde 1	Gewinde 2	L1 mm	L2 mm	L3 mm	SW mm	Preis €
134473	MS252M33	M3	M3	9,0	3,0	3,0	5	1,46
134474	MS252M53	M5	M3	11,0	5,0	3,0	7	1,46
134475	MS252M55	M5	M5	13,0	5,0	5,0	7	1,55
134476	MS252M1414	M14x1,5	M14x1,5	23,0	9,0	9,0	17	2,50
134477	MS252M1616	M16x1,5	M16x1,5	23,0	9,0	9,0	19	2,88
134478	MS252M2424	M24x1,5	M24x1,5	40,0	16,0	16,0	28	6,52
134479	MS252M518	M5	G 1/8	16,0	5,0	7,0	14	2,25
134480	MS252M514	M5	G 1/4	19,0	5,0	9,0	17	2,78
134481	MS25214M14	G 1/4	M14x1,5	23,0	9,0	9,0	17	3,00
134482	MS25238M16	G 3/8	M16x1,5	23,0	9,0	9,0	19	3,30
134483	MS25212M24	G 1/2	M24x1,5	33,0	11,0	16,0	28	8,82



MS25214M14

Doppelgewindenippel, Außengewinde Linksgewinde

Artikel Nr.	Typen Nr.	Gewinde 1	Gewinde 2	L1 mm	L2 mm	L3 mm	SW mm	Preis €
134484	MS252LH1414	G 1/4 links	G 1/4 links	23,0	9,0	9,0	17	3,25
134485	MS252LH3838	G 3/8 links	G 3/8 links	23,0	9,0	9,0	19	4,01



MS252LH1414



Alle Produktvarianten, Dokumentation und weitere Informationen finden Sie in unserem Online-Shop.

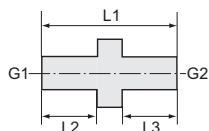

Doppelgewindenippel

Messing

PLUS



MS252R1414

Doppelgewindenippel, Außengewinde konisch

Artikel Nr.	Typen Nr.	Gewinde 1	Gewinde 2	L1 mm	L2 mm	L3 mm	SW mm	Preis €
134992	MS252R1818	R 1/8	R 1/8	20,0	8,0	8,0	12	1,19
134993	MS252R1814	R 1/8	R 1/4	23,0	8,0	11,0	14	1,58
134994	MS252R1838	R 1/8	R 3/8	24,0	8,0	11,0	19	1,90
134995	MS252R1414	R 1/4	R 1/4	26,0	11,0	11,0	14	1,77
134996	MS252R1438	R 1/4	R 3/8	27,0	11,0	11,0	19	2,38
134997	MS252R1412	R 1/4	R 1/2	31,0	11,0	14,0	22	3,00
134998	MS252R3838	R 3/8	R 3/8	27,0	11,0	11,0	19	2,28
134999	MS252R3812	R 3/8	R 1/2	31,0	11,0	14,0	22	3,33
135000	MS252R3834	R 3/8	R 3/4	33,0	11,0	16,0	28	5,68
135001	MS252R381	R 3/8	R 1	35,0	11,0	18,0	36	8,33
135002	MS252R1212	R 1/2	R 1/2	34,0	14,0	14,0	22	3,00
135003	MS252R1234	R 1/2	R 3/4	36,0	14,0	16,0	28	5,37
135004	MS252R121	R 1/2	R 1	38,0	14,0	18,0	36	8,89
135005	MS252R3434	R 3/4	R 3/4	38,0	16,0	16,0	28	5,38
135006	MS252R341	R 3/4	R 1	40,0	16,0	18,0	36	9,62
135007	MS252R11	R 1	R 1	42,0	18,0	18,0	36	20,90
135008	MS252R1114	R 1	R 1 1/4	45,0	18,0	20,0	44	24,50
135009	MS252R1112	R 1	R 1 1/2	45,0	18,0	20,0	50	21,68
135010	MS252R12	R 1	R 2	51,0	18,0	25,0	62	31,93
135011	MS252R11412	R 1 1/4	R 1/2	41,0	20,0	14,0	44	18,99
135012	MS252R11434	R 1 1/4	R 3/4	43,0	20,0	16,0	44	19,52
135013	MS252R114114	R 1 1/4	R 1 1/4	47,0	20,0	20,0	44	25,10
135014	MS252R114112	R 1 1/4	R 1 1/2	47,0	20,0	20,0	50	31,00
135015	MS252R1142	R 1 1/4	R 2	53,0	20,0	25,0	62	31,11
135016	MS252R11234	R 1 1/2	R 3/4	43,0	20,0	16,0	50	22,50
135017	MS252R112112	R 1 1/2	R 1 1/2	47,0	20,0	20,0	50	25,78
135018	MS252R1122	R 1 1/2	R 2	53,0	20,0	25,0	62	31,63
135019	MS252R22	R 2	R 2	58,0	25,0	25,0	62	41,66

Lösbare Doppelgewindenippel

Messing

PLUS



MS252L1414

Lösbarer Doppelgewindenippel, mit Außengewinde, konisch dichtend

Artikel Nr.	Typen Nr.	Gewinde 1	Gewinde 2	L1 mm	SW mm	SW 1 mm	Preis €
136112	MS252L1818	R 1/8	R 1/8	27,0	15	5	2,59
136113	MS252L1814	R 1/8	R 1/4	30,0	15	5	2,86
136114	MS252L1414	R 1/4	R 1/4	33,0	19	6	3,53
136115	MS252L1438	R 1/4	R 3/8	34,0	19	6	4,86
136116	MS252L3838	R 3/8	R 3/8	37,0	22	8	5,55
136117	MS252L1212	R 1/2	R 1/2	44,5	27	12	6,45
136118	MS252L3434	R 3/4	R 3/4	53,0	36	14	14,38
136119	MS252L11	R 1	R 1	59,0	50	19	31,20
136120	MS252L114114	R 1 1/4	R 1 1/4	68,0	60	22	68,64
136121	MS252L112112	R 1 1/2	R 1 1/2	75,0	70	24	101,25
136122	MS252L22	R 2	R 2	85,0	80	32	147,33



www.riegler.shop

HK und Seitenzahl eingeben (z. B. HK360)

Alle Produktvarianten, Dokumentation und weitere Informationen finden Sie in unserem Online-Shop.

Muffen

Messing

PLUS

Muffe mit Außensechskant

Artikel Nr.	Typen Nr.	Gewinde	L1 mm	SW mm	Preis €
136123	MS252MUM5	M5	11,0	8	0,87
136124	MS252MU18	G 1/8	22,0	14	1,24
136125	MS252MU14	G 1/4	26,0	17	1,53
136126	MS252MU38	G 3/8	26,0	22	2,15
136127	MS252MU12	G 1/2	30,0	27	3,22
136128	MS252MU34	G 3/4	36,0	32	4,80
136129	MS252MU1	G 1	40,0	41	9,01
136130	MS252MU114	G 1 1/4	45,0	50	19,48
136131	MS252MU112	G 1 1/2	50,0	55	26,77
136132	MS252MU2	G 2	55,0	70	66,60



MS252MU14

Muffe mit Außensechskant, reduzierend

Artikel Nr.	Typen Nr.	Gewinde 1	Gewinde 2	L1 mm	SW mm	Preis €
136133	MS252MU1814	G 1/8	G 1/4	26,0	17	2,00
136134	MS252MU1438	G 1/4	G 3/8	26,0	22	2,98
136136	MS252MU12M14	G 1/2	M14x1,5	30,0	27	6,65
136135	MS252MU3812	G 3/8	G 1/2	30,0	27	4,51
136137	MS252MU12M16	G 1/2	M16x1,5	24,0	27	8,34
136138	MS252MU34M14	G 3/4	M14x1,5	28,0	32	9,50
136139	MS252MU34M16	G 3/4	M16x1,5	28,0	32	9,50

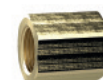

MS252MU1438

Einschraubschlauchtüllen

Messing

PLUS

Einschraubschlauchtülle mit Außengewinde zylindrisch

Artikel Nr.	Typen Nr.	Gewinde	für Schlauch mm	L1 mm	L2 mm	SW mm	Preis €
130981	MS2391804	G 1/8	LW 4	37,0	7,0	14	1,60
130984	MS2391806	G 1/8	LW 6	37,0	7,0	14	1,43
130985	MS2391808	G 1/8	LW 8	37,0	7,0	14	1,69
130986	MS2391809	G 1/8	LW 9	37,0	7,0	14	1,97
132482	MS2391810	G 1/8	LW 10	39,0	7,0	14	2,38
130987	MS2391404	G 1/4	LW 4	40,0	9,0	17	1,95
130988	MS2391406	G 1/4	LW 6	40,0	9,0	17	1,86
130989	MS2391408	G 1/4	LW 8	40,0	9,0	17	2,05
130990	MS2391409	G 1/4	LW 9	40,0	9,0	17	2,11
130991	MS2391410	G 1/4	LW 10	42,0	9,0	17	2,34
132483	MS2391412	G 1/4	LW 12	42,0	9,0	17	2,70
130992	MS2391413	G 1/4	LW 13	42,0	9,0	17	2,60
130993	MS2393804	G 3/8	LW 4	40,0	9,0	19	2,80
131024	MS2393806	G 3/8	LW 6	40,0	9,0	19	2,45
130996	MS2393808	G 3/8	LW 8	40,0	9,0	19	2,31
130997	MS2393809	G 3/8	LW 9	40,0	9,0	19	2,32
130998	MS2393810	G 3/8	LW 10	42,0	9,0	19	2,37
132484	MS2393812	G 3/8	LW 12	42,0	9,0	19	2,57
130999	MS2393813	G 3/8	LW 13	42,0	9,0	19	2,62
139749	MS2393814	G 3/8	LW 14	42,0	9,0	19	2,70
131000	MS2391206	G 1/2	LW 6	43,0	11,0	24	3,66
131001	MS2391208	G 1/2	LW 8	43,0	11,0	24	3,78

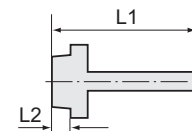

MS2391404



www.riegler.shop

HK und Seitenzahl eingeben (z. B. HK360)

Alle Produktvarianten, Dokumentation und weitere Informationen finden Sie in unserem Online-Shop.

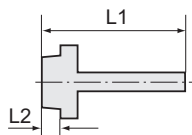

Einschraubschlauchtüllen

Messing

PLUS ||



MS2391404

Einschraubschlauchtülle mit Außengewinde zylindrisch

Artikel Nr.	Typen Nr.	Gewinde	für Schlauch mm	L1 mm	L2 mm	SW mm	Preis €
131002	MS2391209	G 1/2	LW 9	43,0	11,0	24	3,96
131003	MS2391210	G 1/2	LW 10	45,0	11,0	24	3,98
132485	MS2391212	G 1/2	LW 12	45,0	11,0	24	3,99
131004	MS2391213	G 1/2	LW 13	45,0	11,0	24	4,00
131005	MS2391216	G 1/2	LW 16	49,0	11,0	24	4,73
131008	MS2391219	G 1/2	LW 19	49,0	11,0	24	5,45
131009	MS2393409	G 3/4	LW 9	44,0	12,0	32	3,85
131010	MS2393413	G 3/4	LW 13	46,0	12,0	32	5,76
131012	MS2393416	G 3/4	LW 16	50,0	12,0	32	5,91
131013	MS2393419	G 3/4	LW 19	50,0	12,0	32	6,02
131014	MS2393425	G 3/4	LW 25	57,0	12,0	32	7,28
131015	MS239119	G 1	LW 19	51,0	13,0	38	9,70
131016	MS239125	G 1	LW 25	58,0	13,0	38	10,65
131017	MS239132	G 1	LW 32	58,0	13,0	38	11,55
131018	MS23911432	G 1 1/4	LW 32	60,0	14,0	50	25,18
131019	MS23911438	G 1 1/4	LW 38	67,0	14,0	50	28,28
131020	MS23911232	G 1 1/2	LW 32	62,0	15,0	55	41,22
131083	MS23911238	G 1 1/2	LW 38	69,0	15,0	55	42,21
131021	MS23911250	G 1 1/2	LW 50	69,0	15,0	55	45,71
131023	MS239250	G 2	LW 50	74,0	20,0	70	58,46
132486	MS23921263	G 2 1/2	LW 63	87,0	23,0	80	77,30
132487	MS239376	G 3	LW 76	91,0	26,0	95	107,93



MS239M504

Einschraubschlauchtülle mit Außengewinde metrisch

Artikel Nr.	Typen Nr.	Gewinde	für Schlauch mm	L1 mm	L2 mm	SW mm	Preis €
132493	MS239M302	M3	LW 2	14,0	3,0	5	1,40
132496	MS239M303	M3	LW 3	14,0	3,0	5	1,44
132497	MS239M503	M5	LW 3	16,0	5,0	7	1,50
132498	MS239M504	M5	LW 4	16,0	5,0	7	1,50
132500	MS239M506	M5	LW 6	16,0	5,0	7	1,54
132501	MS239M806	M8x0,75	LW 6	22,0	7,0	12	1,84
132502	MS239M1009	M10x1	LW 9	29,0	9,0	14	1,87
132503	MS239M1213	M12x1,5	LW 13	42,0	9,0	17	3,04
132504	MS239M1413	M14x1,5	LW 13	42,0	9,0	17	3,15



MS239LH1406

Einschraubschlauchtülle mit Außengewinde, Linksgewinde

Artikel Nr.	Typen Nr.	Gewinde	für Schlauch mm	L1 mm	L2 mm	SW mm	Preis €
132505	MS239LH1406	G 1/4 links	LW 6	40,0	9,0	17	2,41
132507	MS239LH3806	G 3/8 links	LW 6	40,0	9,0	19	2,77
132510	MS239LH3809	G 3/8 links	LW 9	40,0	9,0	19	2,86

Einschraubschlauchtülle mit Außengewinde konisch

Artikel Nr.	Typen Nr.	Gewinde	für Schlauch mm	L2 mm	SW mm	Preis €
117290	MS239R1804	R 1/8	LW 4	8,0	14	1,60
117291	MS239R1806	R 1/8	LW 6	8,0	14	1,43
117292	MS239R1808	R 1/8	LW 8	8,0	14	2,05
117293	MS239R1809	R 1/8	LW 9	8,0	14	2,05
117295	MS239R1810	R 1/8	LW 10	8,0	14	2,38
117298	MS239R1404	R 1/4	LW 4	11,0	17	1,95
117301	MS239R1406	R 1/4	LW 6	11,0	17	1,86
117335	MS239R1408	R 1/4	LW 8	11,0	17	2,05
117352	MS239R1409	R 1/4	LW 9	11,0	17	2,10



www.riegler.shop

HK und Seitenzahl eingeben (z. B. HK360)

Alle Produktvarianten, Dokumentation und weitere Informationen finden Sie in unserem Online-Shop.

Einschraubschlauchtüllen

Messing

PLUS

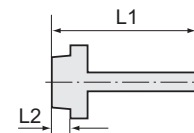

Einschraubschlauchtülle mit Außengewinde konisch

Artikel Nr.	Typen Nr.	Gewinde	für Schlauch mm	L2 mm	SW mm	Preis €
117381	MS239R1410	R 1/4	LW 10	11,0	17	2,34
117439	MS239R1412	R 1/4	LW 12	11,0	17	2,80
117441	MS239R1413	R 1/4	LW 13	11,0	17	2,60
117442	MS239R3804	R 3/8	LW 4	11,0	19	4,95
117443	MS239R3806	R 3/8	LW 6	11,0	19	2,45
117503	MS239R3808	R 3/8	LW 8	11,0	19	4,31
117504	MS239R3809	R 3/8	LW 9	11,0	19	2,32
117505	MS239R3810	R 3/8	LW 10	11,0	19	2,37
117554	MS239R3812	R 3/8	LW 12	11,0	19	3,30
117559	MS239R3813	R 3/8	LW 13	11,0	19	3,30
117562	MS239R1206	R 1/2	LW 6	14,0	24	3,95
117594	MS239R1208	R 1/2	LW 8	14,0	24	3,78
117595	MS239R1209	R 1/2	LW 9	14,0	24	3,96
117754	MS239R1210	R 1/2	LW 10	14,0	24	3,98
117766	MS239R1212	R 1/2	LW 12	14,0	24	4,50
117767	MS239R1213	R 1/2	LW 13	14,0	24	4,50
117768	MS239R1216	R 1/2	LW 16	14,0	24	4,73
117769	MS239R1219	R 1/2	LW 19	14,0	24	5,45
117771	MS239R3409	R 3/4	LW 9	16,0	32	8,69
117772	MS239R3413	R 3/4	LW 13	16,0	32	9,50
117773	MS239R3416	R 3/4	LW 16	16,0	32	9,90
117774	MS239R3419	R 3/4	LW 19	16,0	32	6,02
117775	MS239R3425	R 3/4	LW 25	16,0	32	7,28
117776	MS239R119	R 1	LW 19	18,0	36	9,70
117777	MS239R125	R 1	LW 25	18,0	36	10,09
117778	MS239R132	R 1	LW 32	18,0	36	11,55
117779	MS239R11432	R 1 1/4	LW 32	20,0	44	25,18
117780	MS239R11438	R 1 1/4	LW 38	20,0	44	28,28
117781	MS239R11232	R 1 1/2	LW 32	20,0	55	41,22
117782	MS239R11238	R 1 1/2	LW 38	20,0	55	42,21
117783	MS239R11250	R 1 1/2	LW 50	20,0	55	45,71
117784	MS239R250	R 2	LW 50	25,0	70	65,00

Aufschraubschlauchtüllen

Messing

PLUS

Aufschraubschlauchtülle mit Innengewinde zylindrisch

Artikel Nr.	Typen Nr.	Gewinde	für Schlauch mm	L1 mm	L2 mm	SW mm	Preis €
134816	MS239A1804	G 1/8	LW 4	36,0	10,0	14	2,10
134817	MS239A1806	G 1/8	LW 6	36,0	10,0	14	2,25
134818	MS239A1808	G 1/8	LW 8	36,0	10,0	14	2,66
134819	MS239A1809	G 1/8	LW 9	36,0	10,0	14	2,66
134820	MS239A1810	G 1/8	LW 10	38,0	10,0	14	2,68
134821	MS239A1404	G 1/4	LW 4	37,0	11,0	17	2,70
134822	MS239A1406	G 1/4	LW 6	37,0	11,0	17	2,70
134823	MS239A1408	G 1/4	LW 8	37,0	11,0	17	2,75
134824	MS239A1409	G 1/4	LW 9	37,0	11,0	17	2,87
134825	MS239A1410	G 1/4	LW 10	39,0	11,0	17	3,07
134826	MS239A1412	G 1/4	LW 12	39,0	11,0	17	3,15



MS239A1404



www.riegler.shop

HK und Seitenzahl
eingeben (z. B. HK360)

Alle Produktvarianten, Dokumentation und weitere Informationen finden Sie in unserem Online-Shop.

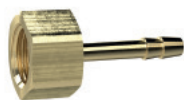
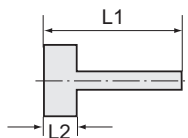

MS239A1404

Aufschraubschlauchtüllen

Messing

PLUS ||

Aufschraubschlauchtülle mit Innengewinde zylindrisch

Artikel Nr.	Typen Nr.	Gewinde	für Schlauch mm	L1 mm	L2 mm	SW mm	Preis €
134827	MS239A1413	G 1/4	LW 13	39,0	11,0	17	3,81
134828	MS239A3804	G 3/8	LW 4	37,0	11,0	19	4,09
134829	MS239A3806	G 3/8	LW 6	37,0	11,0	19	4,09
134830	MS239A3808	G 3/8	LW 8	37,0	11,0	19	4,10
134831	MS239A3809	G 3/8	LW 9	37,0	11,0	19	4,13
134832	MS239A3810	G 3/8	LW 10	39,0	11,0	19	4,15
134833	MS239A3812	G 3/8	LW 12	39,0	11,0	19	4,28
134834	MS239A3813	G 3/8	LW 13	39,0	11,0	19	4,30
139775	MS239A3814	G 3/8	LW 14	39,0	11,0	19	4,31
134836	MS239A1206	G 1/2	LW 6	40,5	14,5	24	3,77
134837	MS239A1208	G 1/2	LW 8	40,5	14,5	24	3,81
134838	MS239A1209	G 1/2	LW 9	40,5	14,5	24	3,84
134839	MS239A1210	G 1/2	LW 10	42,5	14,5	24	3,85
134840	MS239A1212	G 1/2	LW 12	42,5	14,5	24	3,88
134841	MS239A1213	G 1/2	LW 13	42,5	14,5	24	3,88
134843	MS239A1216	G 1/2	LW 16	46,5	14,5	24	5,29
134844	MS239A1219	G 1/2	LW 19	46,5	14,5	24	5,40
134845	MS239A3409	G 3/4	LW 9	43,0	17,0	32	7,48
134846	MS239A3413	G 3/4	LW 13	45,0	17,0	32	7,59
134847	MS239A3416	G 3/4	LW 16	49,0	17,0	32	8,23
134848	MS239A3419	G 3/4	LW 19	49,0	17,0	32	8,45
134849	MS239A3425	G 3/4	LW 25	56,0	17,0	32	8,95
134850	MS239A119	G 1	LW 19	51,5	19,5	38	10,76
134851	MS239A125	G 1	LW 25	58,5	19,5	38	12,16
134852	MS239A132	G 1	LW 32	58,5	19,5	38	13,78
134853	MS239A11432	G 1 1/4	LW 32	60,0	21,0	50	28,26
134854	MS239A11438	G 1 1/4	LW 38	67,0	21,0	50	29,89
134855	MS239A11232	G 1 1/2	LW 32	60,0	21,0	55	34,05
134856	MS239A11238	G 1 1/2	LW 38	67,0	21,0	55	35,56
134857	MS239A11250	G 1 1/2	LW 50	67,0	21,0	55	38,91
134858	MS239A250	G 2	LW 50	74,0	28,0	70	62,76

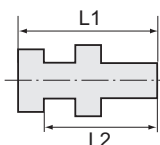

MS2323814

Schottverschraubungen

Messing

PLUS ||

Schottverschraubung

Artikel Nr.	Typen Nr.	Außengewinde	Innengewinde	L1 mm	L2 mm	SW 1 mm	SW 2 mm	Preis €
136276	MS232M1618	M16x1,5	G 1/8	24,0	19,0	17	22	3,65
136277	MS232M2014	M20x1,5	G 1/4	29,0	23,0	22	27	5,17
136278	MS232M2638	M26x1,5	G 3/8	28,0	22,0	27	32	5,48
136279	MS232M2812	M28x1,5	G 1/2	30,0	24,0	30	36	8,54
136280	MS232M3434	M34x2	G 3/4	31,0	25,0	38	41	28,22
136281	MS232M421	M42x2	G 1	34,0	27,0	45	50	40,39
136282	MS232M49114	M49x2	G 1 1/4	39,0	31,0	55	60	120,06
136283	MS232M54112	M54x2	G 1 1/2	46,0	38,0	60	65	129,30



www.riegler.shop

HK und Seitenzahl eingeben (z. B. HK360)

Alle Produktvarianten, Dokumentation und weitere Informationen finden Sie in unserem Online-Shop.

Schottverschraubungen

Messing

PLUS

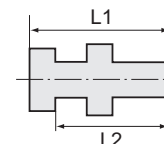

Schottverschraubung

Artikel Nr.	Typen Nr.	Außengewinde	Innengewinde	L1 mm	L2 mm	SW 1 mm	SW 2 mm	Preis €
136284	MS23218M5	G 1/8	M5	16,0	12,0	12	14	2,50
136285	MS2321418	G 1/4	G 1/8	16,0	14,0	17	17	2,70
136286	MS2323814	G 3/8	G 1/4	22,0	17,0	19	19	3,17
136287	MS2321238	G 1/2	G 3/8	27,0	21,0	24	24	4,52
136288	MS2323412	G 3/4	G 1/2	27,0	21,0	30	32	6,96
136289	MS232134	G 1	G 3/4	31,0	25,0	38	41	15,47

Schlauchtüllen

Messing

PLUS

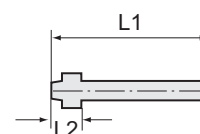

Schlauchtülle mit Kugelnippel

Artikel Nr.	Typen Nr.	für Schlauch mm	für Überwurfmutter Typen Nr.	L1 mm	L2 mm	Preis €
134835	MS2361804	LW 4	MS2341846	37,0	6,0	1,37
134842	MS2361806	LW 6	MS2341846	37,0	6,0	1,44
133997	MS2361404	LW 4	MS2341446 + MS234LH1446	37,5	6,5	1,37
133998	MS2361406	LW 6	MS2341446 + MS234LH1446	36,5	6,5	1,44
134003	MS2361409	LW 9	MS2341409	37,5	6,5	1,46
134006	MS2363804	LW 4	MS23438469 + MS234LH38469	35,0	8,0	1,52
134895	MS2363806	LW 6	MS23438469 + MS234LH38469	39,0	8,0	1,63
134902	MS2363809	LW 9	MS23438469 + MS234LH38469	39,0	8,0	1,87
137522	MS2361206	LW 6	MS2341269	39,0	8,0	3,12
136301	MS2361208	LW 8	MS2341269	39,0	8,0	3,23
137523	MS2361209	LW 9	MS2341269	39,0	8,0	3,23
136302	MS2361210	LW 10	MS2341269	41,0	8,0	3,23
136303	MS2361212	LW 12	MS2341213	41,0	8,0	3,23
137524	MS2361213	LW 13	MS2341213 + MS234LH1213	41,0	8,0	3,23
136304	MS2363413	LW 13	MS2343419	42,0	9,0	4,09
136305	MS2363419	LW 19	MS2343419	46,0	9,0	4,09
136306	MS236119	LW 19	MS234119	47,0	10,0	6,30
136307	MS236125	LW 25	MS234125	54,0	10,0	8,13



MS2361404



www.riegler.shop

HK und Seitenzahl eingeben (z. B. HK360)

Alle Produktvarianten, Dokumentation und weitere Informationen finden Sie in unserem Online-Shop.

Überwurfmutter

Messing

PLUS

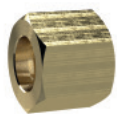

MS2341409

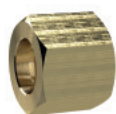

MS234LH1446

Sechskant-Überwurfmutter

Artikel Nr.	Typen Nr.	Gewinde	für Tülle Typen Nr.	L1 mm	SW mm	Preis €
137525	MS2341846	G 1/8	MS2361804 + MS2361806	13,0	14	1,13
137526	MS2341446	G 1/4	MS2361404 + MS2361406	15,0	17	1,17
137527	MS2341409	G 1/4	MS2361409	15,0	17	1,17
137528	MS23438469	G 3/8	MS2363804 + MS2363806 + MS2363809	15,0	19	1,17
137529	MS2341269	G 1/2	MS2361206 + MS2361208 + MS2361209 + MS2361210	18,0	24	1,65
137530	MS2341213	G 1/2	MS2361212 + MS2361213	18,0	24	1,73
136309	MS2343419	G 3/4	MS2363419	18,0	32	5,52
136310	MS234119	G 1	MS236119	21,0	38	6,59
136311	MS234125	G 1	MS236125	21,0	38	6,59

Sechskant-Überwurfmutter, Linksgewinde

Artikel Nr.	Typen Nr.	Gewinde	für Tülle Typen Nr.	L1 mm	SW mm	Preis €
137630	MS234LH1446	G 1/4 links	MS2361404 + MS2361406	15,0	17	2,02
137631	MS234LH38469G	G 3/8 links	MS2363804 + MS2363806 + MS2363809	15,0	19	2,05
137632	MS234LH1213	G 1/2 links	MS2361212 + MS2361213	18,0	24	2,90

Gegenmutter

Messing

PLUS



MS23814

Sechskant-Gegenmutter

Artikel Nr.	Typen Nr.	Gewinde	L1 mm	SW mm	Preis €
137599	MS23818	G 1/8	3,5	14	0,61
137600	MS23814	G 1/4	3,5	17	0,78
137601	MS23838	G 3/8	4,5	19	0,78
137602	MS23812	G 1/2	5,0	24	0,92
137603	MS23834	G 3/4	5,0	32	1,60
137604	MS2381	G 1	6,0	41	4,24
137605	MS238114	G 1 1/4	8,5	50	9,24
137606	MS238112	G 1 1/2	9,0	58	17,12
137607	MS2382	G 2	11,0	70	19,76
137608	MS238M10	M10x1,0	3,5	14	0,57
137609	MS238M12	M12x1,0	5,0	17	0,81
137610	MS238M14	M14x1,0	5,0	19	0,96
137611	MS238M16	M16x1,0	5,0	22	1,09
137612	MS238M20	M20x1,5	6,0	27	1,73
137613	MS238M22	M22x1,0	5,0	27	1,79
137614	MS238M28	M28x1,5	6,0	38	2,43
136312	MS238M24	M24x2	6,0	28	2,13
136313	MS238M42	M42x2	7,0	50	5,34
136314	MS238M49	M49x2	8,0	60	9,54
136315	MS238M54	M54x2	9,0	65	12,56



www.riegler.shop

HK und Seitenzahl eingeben (z. B. HK360)

Alle Produktvarianten, Dokumentation und weitere Informationen finden Sie in unserem Online-Shop.

Verschlusskappen

Messing

PLUS

Verschlusskappe (Sechskant-Ausführung)					
Artikel Nr.	Typen Nr.	Gewinde	L1 mm	SW mm	Preis €
137891	MSVK18	G 1/8	10,0	13	1,74
137892	MSVK14	G 1/4	10,0	16	1,91
137893	MSVK38	G 3/8	10,0	19	1,98
137894	MSVK12	G 1/2	12,0	23	2,40
137895	MSVK34	G 3/4	14,0	29	3,61
137896	MSVK1	G 1	15,0	36	5,19
137897	MSVK114	G 1 1/4	17,0	47	9,86
137898	MSVK112	G 1 1/2	20,0	53	11,31
137899	MSVK2	G 2	20,0	64	21,15
136316	MSVK212	G 2 1/2	20,0	85	48,13
136317	MSVK3	G 3	20,0	95	48,86

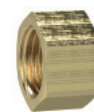

MSVK14

Schwenktüllen

Messing

PLUS

Arbeitsdruck	0,95 - 15 bar
Temperaturbereich	-10 bis 70 °C
Material	Messing vernickelt (Hohlschraube), Messing (Ringtülle)

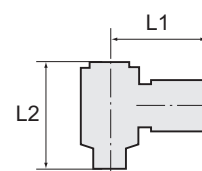

Schwenktülle, Außengewinde zylindrisch							
Artikel Nr.	Typen Nr.	Gewinde	für Schlauch mm	L1 mm	L2 mm	SW mm	Preis €
111323	74-024	G 1/8	LW 4	26,0	28,6	14	4,86
111324	74-026	G 1/8	LW 6	26,0	28,6	14	4,86
111325	74-046	G 1/4	LW 6	28,0	30,5	17	5,55
111326	74-049	G 1/4	LW 9	28,0	30,5	17	5,55
111327	74-066	G 3/8	LW 6	30,0	31,5	22	7,59
111328	74-069	G 3/8	LW 9	30,0	31,5	22	7,59



74-049



www.riegler.shop

HK und Seitenzahl eingeben (z. B. HK360)

Alle Produktvarianten, Dokumentation und weitere Informationen finden Sie in unserem Online-Shop.

Sortimentsbox Messingdrehteile

PLUS

Handliche, robuste und qualitativ hochwertige Kunststoff-Sortimentsbox mit den gängigsten Tüllen, Muffen, Doppelnippeln, Reduziernippeln, Verschlusschrauben und Gegenmuttern aus unserem Messingdrehteile-Programm. Insgesamt 35 verschiedene Sorten von Kleinteilen sind in 21 Kunststoffboxen übersichtlich präsentiert. Die Einsätze können herausgenommen und in der Box selbst individuell platziert werden. Alle Einsätze sind mit den Artikelnummern der beinhalteten Teile beschriftet.

Bestückung:

30 Einschraubschlauchtüllen G 1/4-6 • G 1/4-9 • G 3/8-6 • G 3/8-9 • G 1/2-9 • G 1/2-13
38 Doppelnippel G 1/8 x G 1/8 • G 1/8 x G 1/4 • G 1/4 x G 1/4 • G 1/4 x G 3/8 • G 3/8 x G 3/8 •
G 3/8 x G 1/2 • G 1/2 x G 1/2 • G 1/2 x G 3/4
19 Reduziernippel G 1/4 a. x G 1/8 i. • G 3/8 a. x G 1/4 i. • G 1/2 a. x G 3/8 i. • G 3/4 a. x G 1/2 i.
18 Muffen G 1/8 • G 1/4 • G 3/8 • G 1/2
20 Verschlusschrauben G 1/8 • G 1/4 • G 3/8 • G 1/2
15 Doppelschlauchtüllen 6, 9, 13 mm
20 Gegenmuttern G 1/8 • G 1/4 • G 3/8 • G 1/2
1 Gewindekleber 10 ml
1 PTFE-Dichtband



DTB 300

Sortimentsboxen Messingdrehteile

Artikel Nr.	Typen Nr.	Beschreibung	Preis €
111329	DTB 300	Sortimentsbox Messingdrehteile	422,99

- ➔ Sortimentsbox Schnellverschlusskupplungen NW 7,2 finden Sie auf Seite 648
- ➔ Sortimentsboxen Schnellsteckverbindungen »Blaue Serie« finden Sie auf Seite 496
- ➔ Sortimentsbox Schnellsteckverbindungen Serie »click-clock« finden Sie auf Seite 622
- ➔ Sortimentsboxen Schlauchklemmen finden Sie auf Seite 884

Sortimentsbox Messingdrehteile

Reduzierte Bestückung

PLUS

Handliche Kunststoff-Sortimentsbox mit reduzierter Bestückung, beinhaltet die gängigsten Tüllen, Doppelnippel und Reduziernippel unseres Messingdrehteile-Programms.

Bestückung:

38 Einschraubschlauchtüllen G 1/4-6 • G 1/4-9 • G 3/8-9 • G 1/2-9 • G 1/2-13
32 Doppelnippel G 1/4 x G 1/4 • G 3/8 x G 3/8 • G 1/2 x G 1/2
50 Reduziernippel G 1/4 a. x G 1/8 i. • G 3/8 a. x G 1/4 i. • G 1/2 a. x G 3/8 i. •
G 1/2 a. x G 1/4 i.



DTBR 300

Sortimentsbox Messingdrehteile

Artikel Nr.	Typen Nr.	Beschreibung	Preis €
131537	DTBR 300	Sortimentsbox Messingdrehteile mit reduzierter Bestückung	235,66

- ➔ Sortimentsbox Schnellverschlusskupplungen NW 7,2 finden Sie auf Seite 496
- ➔ Sortimentsboxen Schnellsteckverbindungen »Blaue Serie« finden Sie auf Seite 622
- ➔ Sortimentsbox Schnellsteckverbindungen Serie »click-clock« finden Sie auf Seite 648
- ➔ Sortimentsboxen Schlauchklemmen finden Sie auf Seite 884



www.riegler.shop

HK und Seitenzahl eingeben (z. B. HK360)

Alle Produktvarianten, Dokumentation und weitere Informationen finden Sie in unserem Online-Shop.

Standardverschraubungen

Messing vernickelt

Für Luft, Wasser, Öl, Dampf etc. einsetzbar.

Arbeitsdruck max.	25 bar
Material	Messing vernickelt CW614N (galvanisch vernickelt)

Reduziernippel

Messing vernickelt

PLUS

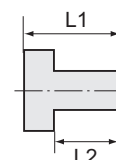

MSN251K1418

Reduziernippel, kurze Ausführung, zylindrisch

Artikel Nr.	Typen Nr.	Außen- gewinde	Innen- gewinde	Betriebs- temperatur max. °C	L1 mm	L2 mm	SW mm	Preis €
134710	MSN251K1418	G 1/4	G 1/8	150	14,0	9,0	17	1,10
134711	MSN251K3818	G 3/8	G 1/8	150	14,0	9,0	19	1,40
134712	MSN251K3814	G 3/8	G 1/4	150	14,0	9,0	19	1,52
134713	MSN251K1218	G 1/2	G 1/8	150	17,0	11,0	24	2,53
134714	MSN251K1214	G 1/2	G 1/4	150	17,0	11,0	24	2,59
134715	MSN251K1238	G 1/2	G 3/8	150	17,0	11,0	24	2,70
134716	MSN251K3414	G 3/4	G 1/4	150	18,0	12,0	32	3,91
134717	MSN251K3438	G 3/4	G 3/8	150	18,0	12,0	32	4,44
134718	MSN251K3412	G 3/4	G 1/2	150	18,0	12,0	32	4,66
134719	MSN251K0112	G 1	G 1/2	150	19,0	13,0	38	7,23
134720	MSN251K0134	G 1	G 3/4	150	19,0	13,0	38	8,06
134721	MSN251K11434	G 1 1/4	G 3/4	150	21,0	14,0	50	15,19
134722	MSN251K1141	G 1 1/4	G 1	150	21,0	14,0	50	13,40
134723	MSN251K11234	G 1 1/2	G 3/4	150	23,0	15,0	55	18,46
134724	MSN251K1121	G 1 1/2	G 1	150	23,0	15,0	55	27,44
134725	MSN251K112114	G 1 1/2	G 1 1/4	150	23,0	15,0	55	27,44
134726	MSN251K21	G 2	G 1	150	28,0	20,0	70	35,82
134727	MSN251K2114	G 2	G 1 1/4	150	28,0	20,0	70	35,82
134728	MSN251K2112	G 2	G 1 1/2	150	28,0	20,0	70	38,42
134729	MSN251K212112	G 2 1/2	G 1 1/2	150	32,0	23,0	80	49,92
134730	MSN251K2122	G 2 1/2	G 2	150	32,0	23,0	80	107,51
134731	MSN251K31	G 3	G 1	150	36,0	26,0	95	112,49
134732	MSN251K3114	G 3	G 1 1/4	150	36,0	26,0	95	116,39
134733	MSN251K3112	G 3	G 1 1/2	150	36,0	26,0	95	118,75
134734	MSN251K32	G 3	G 2	150	36,0	26,0	95	119,35
134735	MSN251K3212	G 3	G 2 1/2	150	36,0	26,0	95	121,80

Reduziernippel, kurze Ausführung

Artikel Nr.	Typen Nr.	Außen- gewinde	Innen- gewinde	Betriebs- temperatur max. °C	L1 mm	L2 mm	SW mm	Preis €
134736	MSN251KM53	M5	M3	150	8,0	5,0	7	2,42
134737	MSN251KM1410	M14x1,5	M10x1,0	150	14,0	9,0	17	2,67
134738	MSN251KM2416	M24x1,5	M16x1,5	150	24,0	16,0	28	8,07
134739	MSN251K18M5	G 1/8	M5	150	11,0	7,0	14	1,05
134740	MSN251K14M5	G 1/4	M5	150	14,0	9,0	17	1,84



MSN251KM53



www.riegler.shop

HK und Seitenzahl
eingeben (z. B. HK360)

Alle Produktvarianten, Dokumenta-
tion und weitere Informationen
finden Sie in unserem Online-Shop.

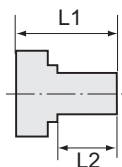

MSN251L1418



MSN251L18M5

Reduziernippel

Messing vernickelt

PLUS

Reduziernippel, lange Ausführung, zylindrisch

Artikel Nr.	Typen Nr.	Außen- gewinde	Innen- gewinde	Betriebs- temperatur max. °C	L1 mm	L2 mm	SW mm	Preis €
134741	MSN251L1818	G 1/8	G 1/8	150	19,0	7,0	14	2,10
134742	MSN251L1814	G 1/8	G 1/4	150	23,0	7,0	17	2,20
134743	MSN251L1418	G 1/4	G 1/8	150	22,0	9,0	17	2,36
134744	MSN251L1414	G 1/4	G 1/4	150	24,0	9,0	17	2,38
134745	MSN251L1438	G 1/4	G 3/8	150	27,0	9,0	19	2,38
134746	MSN251L3814	G 3/8	G 1/4	150	23,0	9,0	19	2,42
134747	MSN251L3838	G 3/8	G 3/8	150	24,0	9,0	19	3,42
134748	MSN251L3812	G 3/8	G 1/2	150	29,0	9,0	24	3,46
134749	MSN251L1238	G 1/2	G 3/8	150	26,0	11,0	24	3,53
134750	MSN251L1212	G 1/2	G 1/2	150	29,0	11,0	24	3,96
134751	MSN251L1234	G 1/2	G 3/4	150	32,0	11,0	32	7,57
134752	MSN251L3412	G 3/4	G 1/2	150	29,0	12,0	32	7,56
134753	MSN251L3434	G 3/4	G 3/4	150	34,0	12,0	32	8,07
134754	MSN251L341	G 3/4	G 1	150	34,0	12,0	36	11,01
134755	MSN251L134	G 1	G 3/4	150	35,0	13,0	38	11,59
134756	MSN251L11	G 1	G 1	150	33,0	13,0	38	12,85
134757	MSN251L1114	G 1	G 1 1/4	150	37,0	13,0	50	23,66
134758	MSN251L1141	G 1 1/4	G 1	150	36,0	14,0	50	26,42
134759	MSN251L114114	G 1 1/4	G 1 1/4	150	36,0	14,0	50	28,19
134760	MSN251L114112	G 1 1/4	G 1 1/2	150	38,0	14,0	55	32,12
134761	MSN251L112114	G 1 1/2	G 1 1/4	150	35,0	15,0	55	32,46
134762	MSN251L112112	G 1 1/2	G 1 1/2	150	37,0	15,0	55	32,55
134763	MSN251L1122	G 1 1/2	G 2	150	46,0	15,0	70	54,84
134764	MSN251L2114	G 2	G 1 1/4	150	48,0	20,0	70	72,78
134765	MSN251L2112	G 2	G 1 1/2	150	48,0	20,0	70	73,63

Reduziernippel, lange Ausführung

Artikel Nr.	Typen Nr.	Außen- gewinde	Innen- gewinde	Betriebs- temperatur max. °C	L1 mm	L2 mm	SW mm	Preis €
134766	MSN251LM35	M3	M5	150	11,0	3,0	7	2,39
134767	MSN251LM53	M5	M3	150	13,0	5,0	7	2,36
134768	MSN251LM55	M5	M5	150	13,0	5,0	7	2,20
134769	MSN251LM518	M5	G 1/8	150	19,0	5,0	14	2,96
134770	MSN251L18M5	G 1/8	M5	150	17,0	7,0	14	3,01

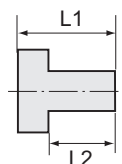

235.04/N

Reduziernippel

Messing vernickelt

PLUS

Reduziernippel, Außengewinde konisch, Innengewinde zylindrisch

Artikel Nr.	Typen Nr.	Außen- gewinde	Innen- gewinde	Betriebs- temperatur max. °C	L1 mm	L2 mm	SW mm	Preis €
111340	235.01/N	R 1/4	G 1/8	150	16,0	11,0	14	0,98
111341	235.02/N	R 3/8	G 1/8	150	17,0	11,5	17	1,24
111342	235.03/N	R 3/8	G 1/4	150	17,0	11,5	17	1,33
111343	235.04/N	R 1/2	G 1/8	150	19,5	14,0	22	2,29



www.riegler.shop

HK und Seitenzahl
eingeben (z. B. HK360)

Alle Produktvarianten, Dokumen-
tation und weitere Informationen
finden Sie in unserem Online-Shop.

Reduziernippel

Messing vernickelt

PLUS

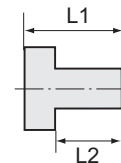

Reduziernippel, Außengewinde konisch, Innengewinde zylindrisch

Artikel Nr.	Typen Nr.	Außengewinde	Innengewinde	Betriebs- temperatur max. °C	L1 mm	L2 mm	SW mm	Preis €
111344	235.05/N	R 1/2	G 1/4	150	20,0	14,0	22	2,29
111345	235.06/N	R 1/2	G 3/8	150	20,0	14,0	22	2,34
111346	235.07/N	R 3/4	G 3/8	150	23,0	16,5	27	3,91
111347	235.08/N	R 3/4	G 1/2	150	23,0	16,5	27	4,11
111348	235.09/N	R 1	G 1/2	150	25,0	16,0	34	6,35
111349	235.10/N	R 1	G 3/4	150	25,0	18,0	34	8,60

Doppelgewindenippel

Messing vernickelt

PLUS

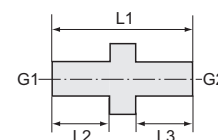

Doppelgewindenippel, Außengewinde zylindrisch

Artikel Nr.	Typen Nr.	Gewinde 1	Gewinde 2	Betriebs- temperatur max. °C	L1 mm	L2 mm	L3 mm	SW mm	Preis €
131891	MSN2521818	G 1/8	G 1/8	150	18,0	7,0	7,0	14	1,43
131892	MSN2521814	G 1/8	G 1/4	150	21,0	7,0	9,0	17	1,71
131893	MSN2521838	G 1/8	G 3/8	150	21,0	7,0	9,0	19	2,37
131894	MSN2521414	G 1/4	G 1/4	150	23,0	9,0	9,0	17	1,90
131895	MSN2521438	G 1/4	G 3/8	150	23,0	9,0	9,0	19	2,02
131896	MSN2521412	G 1/4	G 1/2	150	26,0	9,0	11,0	24	3,18
131897	MSN2523838	G 3/8	G 3/8	150	23,0	9,0	9,0	19	2,44
131898	MSN2523812	G 3/8	G 1/2	150	26,0	9,0	11,0	24	3,12
131899	MSN2523834	G 3/8	G 3/4	150	27,0	9,0	12,0	32	6,52
134283	MSN252381	G 3/8	G 1	150	28,0	9,0	13,0	38	8,90
131900	MSN2521212	G 1/2	G 1/2	150	28,0	11,0	11,0	24	3,84
131901	MSN2521234	G 1/2	G 3/4	150	29,0	11,0	12,0	32	6,76
131902	MSN252121	G 1/2	G 1	150	30,0	11,0	13,0	38	8,06
131904	MSN2523434	G 3/4	G 3/4	150	30,0	12,0	12,0	32	6,71
131903	MSN252341	G 3/4	G 1	150	31,0	12,0	13,0	38	8,50
131905	MSN25211	G 1	G 1	150	32,0	13,0	13,0	38	9,77
131906	MSN2521114	G 1	G 1 1/4	150	34,0	13,0	14,0	50	16,43
131907	MSN2521112	G 1	G 1 1/2	150	36,0	13,0	15,0	55	26,86
131908	MSN25212	G 1	G 2	150	41,0	13,0	20,0	70	34,34
134289	MSN25211412	G 1 1/4	G 1/2	150	32,0	14,0	11,0	50	20,36
134287	MSN25211434	G 1 1/4	G 3/4	150	33,0	14,0	12,0	50	21,38
131909	MSN252114114	G 1 1/4	G 1 1/4	150	35,0	14,0	14,0	50	23,19
131910	MSN252114112	G 1 1/4	G 1 1/2	150	37,0	14,0	15,0	55	27,81
131911	MSN2521142	G 1 1/4	G 2	150	42,0	14,0	20,0	70	33,24
134288	MSN25211234	G 1 1/2	G 3/4	150	34,0	15,0	12,0	50	21,28
131912	MSN252112112	G 1 1/2	G 1 1/2	150	38,0	15,0	15,0	55	28,50
131913	MSN2521122	G 1 1/2	G 2	150	43,0	15,0	20,0	70	39,55
131914	MSN25222	G 2	G 2	150	48,0	20,0	20,0	70	46,68
131915	MSN2522212	G 2	G 2 1/2	150	53,0	20,0	23,0	80	50,81
131916	MSN25223	G 2	G 3	150	57,0	20,0	26,0	95	71,98
131917	MSN252212212	G 2 1/2	G 2 1/2	150	56,0	23,0	23,0	80	53,05
131918	MSN2522123	G 2 1/2	G 3	150	60,0	23,0	26,0	95	87,42
131920	MSN25233	G 3	G 3	150	63,0	26,0	26,0	95	86,23



MSN2521818



www.riegler.shop

HK und Seitenzahl
eingeben (z. B. HK360)

Alle Produktvarianten, Dokumentation und weitere Informationen finden Sie in unserem Online-Shop.

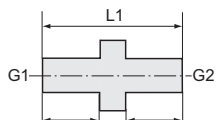

Doppelgewindenippel

Messing vernickelt

PLUS



MSN25214M14

Doppelgewindenippel, Außengewinde

Artikel Nr.	Typen Nr.	Gewinde 1	Gewinde 2	Betriebs- temperatur max. °C	L1 mm	L2 mm	L3 mm	SW mm	Preis €
134771	MSN252M33	M3	M3	150	9,0	3,0	3,0	5	2,57
134772	MSN252M53	M5	M3	150	11,0	5,0	3,0	7	2,57
134773	MSN252M1414	M14x1,5	M14x1,5	150	23,0	9,0	9,0	17	2,89
134774	MSN252M1616	M16x1,5	M16x1,5	150	23,0	9,0	9,0	19	3,28
134775	MSN252M2424	M24x1,5	M24x1,5	150	40,0	16,0	16,0	28	7,04
134776	MSN252M55	M5	M5	150	13,0	5,0	5,0	7	1,80
134777	MSN252M518	M5	G 1/8	150	16,0	5,0	7,0	14	2,61
134778	MSN252M514	M5	G 1/4	150	19,0	5,0	9,0	17	3,18
134779	MSN25214M14	G 1/4	M14x1,5	150	23,0	9,0	9,0	17	3,37
134780	MSN25238M16	G 3/8	M16x1,5	150	23,0	9,0	9,0	19	3,67
134781	MSN25212M24	G 1/2	M24x1,5	150	33,0	11,0	16,0	28	9,33



MSN252R1438

Doppelgewindenippel, Außengewinde konisch

Artikel Nr.	Typen Nr.	Gewinde 1	Gewinde 2	Betriebs- temperatur max. °C	L1 mm	L2 mm	L3 mm	SW mm	Preis €
134782	MSN252R1818	R 1/8	R 1/8	150	20,0	8,0	8,0	12	1,77
134783	MSN252R1814	R 1/8	R 1/4	150	23,0	8,0	11,0	14	1,94
134784	MSN252R1838	R 1/8	R 3/8	150	24,0	8,0	11,0	19	3,20
134785	MSN252R1414	R 1/4	R 1/4	150	26,0	11,0	11,0	14	1,93
134786	MSN252R1438	R 1/4	R 3/8	150	27,0	11,0	11,0	19	2,59
134787	MSN252R1412	R 1/4	R 1/2	150	31,0	11,0	14,0	22	3,58
134788	MSN252R3838	R 3/8	R 3/8	150	27,0	11,0	11,0	19	3,46
100835	252.302-N	R 3/8	R 3/8	150	38,0	16,0	16,0	22	4,56
134789	MSN252R3812	R 3/8	R 1/2	150	31,0	11,0	14,0	22	4,59
134790	MSN252R3834	R 3/8	R 3/4	150	33,0	11,0	16,0	28	7,54
134791	MSN252R381	R 3/8	R 1	150	35,0	11,0	18,0	36	12,35
134792	MSN252R1212	R 1/2	R 1/2	150	34,0	14,0	14,0	22	4,45
134793	MSN252R1234	R 1/2	R 3/4	150	36,0	14,0	16,0	28	7,03
134794	MSN252R121	R 1/2	R 1	150	38,0	14,0	18,0	36	11,71
134795	MSN252R3434	R 3/4	R 3/4	150	38,0	16,0	16,0	28	6,26
134796	MSN252R341	R 3/4	R 1	150	40,0	16,0	18,0	36	12,54
134797	MSN252R11	R 1	R 1	150	42,0	18,0	18,0	36	22,28
134798	MSN252R1114	R 1	R 1 1/4	150	45,0	18,0	20,0	44	26,31
134799	MSN252R1112	R 1	R 1 1/2	150	45,0	18,0	20,0	50	22,90
134800	MSN252R12	R 1	R 2	150	51,0	18,0	25,0	62	41,73
134801	MSN252R11412	R 1 1/4	R 1/2	150	41,0	20,0	14,0	44	19,90
134802	MSN252R11434	R 1 1/4	R 3/4	150	43,0	20,0	16,0	44	19,90
134803	MSN252R114114	R 1 1/4	R 1 1/4	150	47,0	20,0	20,0	44	27,50
134804	MSN252R114112	R 1 1/4	R 1 1/2	150	47,0	20,0	20,0	50	32,20
134805	MSN252R1142	R 1 1/4	R 2	150	53,0	20,0	25,0	62	32,56
134806	MSN252R11234	R 1 1/2	R 3/4	150	43,0	20,0	16,0	50	25,35
134807	MSN252R112112	R 1 1/2	R 1 1/2	150	47,0	20,0	20,0	50	26,53
134808	MSN252R1122	R 1 1/2	R 2	150	53,0	20,0	25,0	62	33,38
134809	MSN252R22	R 2	R 2	150	58,0	25,0	25,0	62	50,06



www.riegler.shop

HK und Seitenzahl
eingeben (z. B. HK360)

Alle Produktvarianten, Dokumen-
tation und weitere Informationen
finden Sie in unserem Online-Shop.

Verschlusschrauben

Messing vernickelt

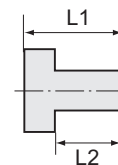
PLUS

Verschlusschraube mit Innensechskant und Bund							
Artikel Nr.	Typen Nr.	Gewinde	Betriebs- temperatur max. °C	L1 mm	L2 mm	SW mm	Preis €
137910	MSN290MS18	G 1/8 Innensechskant	150	10,0	7,0	5	0,81
137911	MSN290MS14	G 1/4 Innensechskant	150	12,0	9,0	6	1,12
137912	MSN290MS38	G 3/8 Innensechskant	150	12,0	9,0	8	1,40
137913	MSN290MS12	G 1/2 Innensechskant	150	15,0	11,0	10	2,31
137914	MSN290MS34	G 3/4 Innensechskant	150	16,0	12,0	12	4,25
137915	MSN290MS1	G 1 Innensechskant	150	18,0	13,0	17	6,89
136437	MSN290MS114	G 1 1/4 Innensechskant	150	19,0	14,0	22	17,73
136438	MSN290MS112	G 1 1/2 Innensechskant	150	20,0	15,0	24	21,92
136439	MSN290MS2	G 2 Innensechskant	150	25,0	20,0	27	43,24



MSN290MS14

Verschlusschraube mit Innensechskant, ohne Bund							
Artikel Nr.	Typen Nr.	Gewinde	Betriebs- temperatur max. °C	L1 mm	SW mm	Preis €	
136440	MSN290OBM8	M8x0,75 Innensechskant	150	8,0	4	1,31	
136441	MSN290OBM10	M10x1,0 Innensechskant	150	8,0	5	1,35	
136442	MSN290OBM12	M12x1,5 Innensechskant	150	8,0	6	1,45	
136443	MSN290OBM14	M14x1,5 Innensechskant	150	10,0	7	1,49	
136444	MSN290OB18	G 1/8 Innensechskant	150	8,0	5	1,51	
136445	MSN290OB14	G 1/4 Innensechskant	150	10,0	7	1,62	
136446	MSN290OB38	G 3/8 Innensechskant	150	12,0	8	2,29	
136447	MSN290OB12	G 1/2 Innensechskant	150	14,0	10	2,42	
136448	MSN290OB34	G 3/4 Innensechskant	150	16,0	12	8,54	
136449	MSN290OB1	G 1 Innensechskant	150	18,0	17	11,45	
136450	MSN290OB114	G 1 1/4 Innensechskant	150	20,0	22	20,83	
136451	MSN290OB112	G 1 1/2 Innensechskant	150	22,0	24	31,75	
136452	MSN290OB2	G 2 Innensechskant	150	24,0	32	48,51	



MSN290OB14

Verschlusschraube mit Innensechskant, ohne Bund							
Artikel Nr.	Typen Nr.	Gewinde	Betriebs- temperatur max. °C	L1 mm	SW mm	Preis €	
137938	MSN290ROB18	R 1/8 Innensechskant	150	8,0	5	0,85	
137939	MSN290ROB14	R 1/4 Innensechskant	150	10,0	6	1,08	
137940	MSN290ROB38	R 3/8 Innensechskant	150	10,0	8	1,67	
137941	MSN290ROB12	R 1/2 Innensechskant	150	10,0	10	2,20	
136453	MSN290ROB34	R 3/4 Innensechskant	150	12,0	12	8,27	
136454	MSN290ROB1	R 1 Innensechskant	150	12,0	17	11,44	
136455	MSN290ROB114	R 1 1/4 Innensechskant	150	18,0	22	20,88	
136456	MSN290ROB112	R 1 1/2 Innensechskant	150	20,0	24	30,11	
136458	MSN290ROB2	R 2 Innensechskant	150	22,0	32	47,81	



MSN290ROB14

Verschlusschraube mit Außensechskant							
Artikel Nr.	Typen Nr.	Gewinde	Betriebs- temperatur max. °C	L1 mm	L2 mm	SW mm	Preis €
137947	MSN290SKM5	M5 Außensechskant	150	7,0	4,0	8	1,18
137948	MSN290SK18	G 1/8 Außensechskant	150	11,0	7,0	14	1,23
137949	MSN290SK14	G 1/4 Außensechskant	150	15,0	9,0	17	1,36
137950	MSN290SK38	G 3/8 Außensechskant	150	15,0	9,0	19	2,11
137951	MSN290SK12	G 1/2 Außensechskant	150	17,0	11,0	24	3,53
137952	MSN290SK34	G 3/4 Außensechskant	150	20,0	12,0	32	5,64
137953	MSN290SK1	G 1 Außensechskant	150	21,0	13,0	36	10,66
136459	MSN290SK114	G 1 1/4 Außensechskant	150	22,0	14,0	50	20,70
136460	MSN290SK112	G 1 1/2 Außensechskant	150	23,0	15,0	55	25,08
136461	MSN290SK2	G 2 Außensechskant	150	28,0	20,0	70	50,64



MSN290SK14



 www.riegler.shop
HK und Seitenzahl eingeben (z. B. HK360)

Alle Produktvarianten, Dokumentation und weitere Informationen finden Sie in unserem Online-Shop.

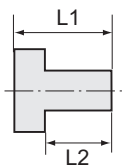

Verschlussschrauben

Messing vernickelt

PLUS



MSN290SKMB14



233.03-N

Verschlussschraube mit Außensechskant und Bund

Artikel Nr.	Typen Nr.	Gewinde	Betriebs- temperatur max. °C	L1 mm	L2 mm	SW mm	Preis €
136462	MSN290SKMB18	G 1/8 Außensechskant	150	16,0	7,0	10	3,76
136463	MSN290SKMB14	G 1/4 Außensechskant	150	18,0	9,0	13	4,52
136464	MSN290SKMB38	G 3/8 Außensechskant	150	18,0	9,0	17	5,34
136465	MSN290SKMB12	G 1/2 Außensechskant	150	23,0	11,0	19	7,52
136466	MSN290SKMB34	G 3/4 Außensechskant	150	26,0	12,0	24	11,03
136467	MSN290SKMB1	G 1 Außensechskant	150	29,0	13,0	27	15,43
136468	MSN290SKMB114	G 1 1/4 Außensechskant	150	31,0	14,0	30	25,71
136469	MSN290SKMB112	G 1 1/2 Außensechskant	150	32,0	15,0	30	30,60
136470	MSN290SKMB2	G 2 Außensechskant	150	40,0	20,0	36	51,68

Verschlussschraube mit Innensechskant, mit NBR O-Ring

Artikel Nr.	Typen Nr.	Gewinde	Betriebs- temperatur max. °C	L1 mm	L2 mm	Innen- Sechskant mm	Preis €
111408	233.01-N	M5 Innensechskant	80	6,5	4,0	2,5	0,71
111409	233.02-N	G 1/8 Innensechskant	80	9,5	7,0	3	0,83
111410	233.03-N	G 1/4 Innensechskant	80	11,0	8,0	6	1,25
111411	233.04-N	G 3/8 Innensechskant	80	12,5	9,0	8	1,26
111412	233.05-N	G 1/2 Innensechskant	80	14,5	11,0	10	1,89
111413	233.06-N	G 3/4 Innensechskant	80	20,0	15,5	17	6,38
111414	233.07-N	G 1 Innensechskant	80	21,0	16,0	19	7,27

Lösbare Doppelgewindenippel

Messing vernickelt

PLUS



MSN252L1414

Lösbarer Doppelgewindenippel, mit Außengewinde, konisch dichtend

Artikel Nr.	Typen Nr.	Gewinde 1	Gewinde 2	Betriebs- temperatur max. °C	L1 mm	SW mm	SW 1 mm	Preis €
136556	MSN252L1818	R 1/8	R 1/8	150	27,0	15	5	2,96
136557	MSN252L1814	R 1/8	R 1/4	150	30,0	15	5	3,38
136558	MSN252L1414	R 1/4	R 1/4	150	33,0	19	6	3,83
136559	MSN252L1438	R 1/4	R 3/8	150	34,0	19	6	5,22
136560	MSN252L3838	R 3/8	R 3/8	150	37,0	22	8	6,15
136561	MSN252L1212	R 1/2	R 1/2	150	44,5	27	12	7,69
136562	MSN252L3434	R 3/4	R 3/4	150	53,0	36	14	17,20
136563	MSN252L11	R 1	R 1	150	59,0	50	19	33,24
136564	MSN252L114114	R 1 1/4	R 1 1/4	150	68,0	60	22	71,54
136565	MSN252L112112	R 1 1/2	R 1 1/2	150	75,0	70	24	104,73
136566	MSN252L22	R 2	R 2	150	85,0	80	32	151,46



www.riegler.shop

HK und Seitenzahl
eingeben (z. B. HK360)

Alle Produktvarianten, Dokumen-
tation und weitere Informationen
finden Sie in unserem Online-Shop.

Muffen mit Außensechskant

Messing vernickelt

PLUS

Muffe mit Außensechskant						
Artikel Nr.	Typen Nr.	Gewinde	Betriebs- temperatur max. °C	L1 mm	SW mm	Preis €
138460	MSN252MUM5	M5	150	11,0	8	0,92
138461	MSN252MU18	G 1/8	150	22,0	14	1,29
138462	MSN252MU14	G 1/4	150	26,0	17	1,59
138463	MSN252MU38	G 3/8	150	26,0	22	2,43
138464	MSN252MU12	G 1/2	150	30,0	27	3,55
138465	MSN252MU34	G 3/4	150	36,0	32	5,27
138466	MSN252MU1	G 1	150	40,0	41	9,48
136567	MSN252MU114	G 1 1/4	150	45,0	50	20,03
136568	MSN252MU112	G 1 1/2	150	50,0	55	27,43
136569	MSN252MU2	G 2	150	55,0	70	68,76



MSN252MU14

Muffe mit Außensechskant, reduzierend							
Artikel Nr.	Typen Nr.	Gewinde 1	Gewinde 2	Betriebs- temperatur max. °C	L1 mm	SW mm	Preis €
136570	MSN252MU1814	G 1/8	G 1/4	150	26,0	17	2,49
136571	MSN252MU1438	G 1/4	G 3/8	150	26,0	22	3,74
136572	MSN252MU3812	G 3/8	G 1/2	150	30,0	27	4,55
136573	MSN252MU12M14	G 1/2	M14x1,5	150	30,0	27	8,34
136574	MSN252MU12M16	G 1/2	M16x1,5	150	24,0	27	8,86
136575	MSN252MU34M14	G 3/4	M14x1,5	150	28,0	32	11,89
136576	MSN252MU34M16	G 3/4	M16x1,5	150	28,0	32	11,89

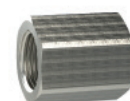

MSN252MU1438

Muffen

Messing vernickelt

PLUS

Muffe, reduzierend, 2 x Innengewinde							
Artikel Nr.	Typen Nr.	Gewinde 1	Gewinde 2	Betriebs- temperatur max. °C	L1 mm	SW mm	Preis €
111520	231.01-N	M5	G 1/8	150	13,5	14	1,17
111521	231.02-N	G 1/8	G 1/4	150	21,5	17	1,37
111522	231.03-N	G 1/8	G 3/8	150	23,5	22	2,10
111523	231.04-N	G 1/4	G 3/8	150	25,5	22	2,28
111524	231.05-N	G 1/4	G 1/2	150	28,5	24	3,01
111525	231.06-N	G 3/8	G 1/2	150	29,5	24	3,07
111526	231.07-N	G 1/2	G 3/4	150	30,0	32	4,90
111527	231.08-N	G 1/2	G 1/8	150	24,0	24	4,93
111528	231.09-n	G 1	G 3/4	150	25,0	38	7,83

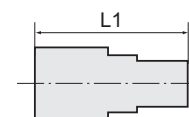

231.04-N



www.riegler.shop

HK und Seitenzahl
eingeben (z. B. HK360)

Alle Produktvarianten, Dokumenta-
tion und weitere Informationen
finden Sie in unserem Online-Shop.

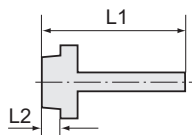

239.507

Einschraubschlauchtüllen

Messing vernickelt

PLUS ||

Einschraubschlauchtülle, zylindrisch, mit O-Ring

Artikel Nr.	Typen Nr.	Gewinde	für Schlauch mm	Betriebs-temperatur max. °C	L1 mm	L2 mm	SW mm	Preis €
111467	239.501	G 1/8	LW 5	80	30,0	6,5	14	1,37
111468	239.502	G 1/8	LW 7	80	31,0	6,0	15	1,66
111469	239.503	G 1/8	LW 8	80	31,0	6,0	15	2,00
111470	239.505	G 1/4	LW 5	80	32,0	8,0	17	1,83
111471	N239.506-N	G 1/4	LW 7	80	32,0	8,0	17	2,09
111472	239.507	G 1/4	LW 8	80	33,0	8,0	18	2,15
111473	N239.508-N	G 1/4	LW 9	80	33,0	8,0	17	2,34
111474	239.509	G 1/4	LW 11	80	33,0	8,0	18	2,45
111475	N239.520-N	G 1/4	LW 12	80	33,0	8,0	17	2,62
111476	N239.521-N	G 3/8	LW 5	80	33,0	9,0	20	2,94
111477	N239.522-N	G 3/8	LW 7	80	33,0	9,0	20	2,98
111478	239.510	G 3/8	LW 8	80	34,0	9,0	21	3,05
111479	N239.511-N	G 3/8	LW 9	80	34,0	9,0	20	3,06
111480	239.512	G 3/8	LW 11	80	34,0	9,0	21	3,05
111481	N239.513-N	G 3/8	LW 12	80	34,0	9,0	20	3,08
117830 NEU	239.3813.MSN.OR	G 3/8	LW 13	80	38,0	9,0	20	3,20
117849 NEU	239.3815.MSN.OR	G 3/8	LW 15	80	38,0	9,0	20	3,48
117870 NEU	239.3816.MSN.OR	G 3/8	LW 16	80	34,0	9,0	21	3,60
111482	239.515	G 1/2	LW 11	80	36,0	11,0	26	4,17
111483	N239.516-N	G 1/2	LW 12	80	36,0	10,0	24	5,66
117810 NEU	239.1213.MSN.OR	G 1/2	LW 13	80	40,0	10,0	25	5,66
111484	N239.517-N	G 1/2	LW 15	80	40,0	10,0	25	5,75
117859 NEU	239.1216.MSN.OR	G 1/2	LW 16	80	36,0	11,0	26	6,05
111485	N239.518-N	G 1/2	LW 18	80	40,0	10,0	24	6,33
117877 NEU	239.1219.MSN.OR	G 1/2	LW 19	80	40,0	10,0	25	6,35

Einschraubschlauchtüllen

Messing vernickelt

PLUS ||



MSN2391404

Einschraubschlauchtülle mit Außengewinde zylindrisch

Artikel Nr.	Typen Nr.	Gewinde	für Schlauch mm	Betriebs-temperatur max. °C	L1 mm	L2 mm	SW mm	Preis €
131039	MSN2391804	G 1/8	LW 4	150	37,0	7,0	14	1,73
131040	MSN2391806	G 1/8	LW 6	150	37,0	7,0	14	1,86
131041	MSN2391808	G 1/8	LW 8	150	37,0	7,0	14	2,38
131042	MSN2391809	G 1/8	LW 9	150	37,0	7,0	14	3,20
133999	MSN2391810	G 1/8	LW 10	150	39,0	7,0	14	3,26
131043	MSN2391404	G 1/4	LW 4	150	40,0	9,0	17	2,26
131044	MSN2391406	G 1/4	LW 6	150	40,0	9,0	17	2,31
131045	MSN2391408	G 1/4	LW 8	150	40,0	9,0	17	2,52
131046	MSN2391409	G 1/4	LW 9	150	40,0	9,0	17	2,53
131047	MSN2391410	G 1/4	LW 10	150	42,0	9,0	17	3,18
134000	MSN2391412	G 1/4	LW 12	150	42,0	9,0	17	3,39
131048	MSN2391413	G 1/4	LW 13	150	42,0	9,0	17	4,07
131049	MSN2393804	G 3/8	LW 4	150	40,0	9,0	19	2,61
131050	MSN2393806	G 3/8	LW 6	150	40,0	9,0	19	2,64
131052	MSN2393808	G 3/8	LW 8	150	40,0	9,0	19	2,71
131054	MSN2393809	G 3/8	LW 9	150	40,0	9,0	19	2,74
131055	MSN2393810	G 3/8	LW 10	150	42,0	9,0	19	2,76
134001	MSN2393812	G 3/8	LW 12	150	42,0	9,0	19	2,83
131056	MSN2393813	G 3/8	LW 13	150	42,0	9,0	19	2,87
131057	MSN2391206	G 1/2	LW 6	150	43,0	11,0	24	3,97



www.riegler.shop

HK und Seitenzahl eingeben (z. B. HK360)

Alle Produktvarianten, Dokumentation und weitere Informationen finden Sie in unserem Online-Shop.

Einschraubschlauchtüllen

Messing vernickelt

PLUS

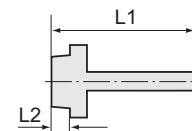

Einschraubschlauchtülle mit Außengewinde zylindrisch

Artikel Nr.	Typen Nr.	Gewinde	für Schlauch mm	Betriebs-temperatur max. °C	L1 mm	L2 mm	SW mm	Preis €
131058	MSN2391208	G 1/2	LW 8	150	43,0	11,0	24	4,09
131059	MSN2391209	G 1/2	LW 9	150	43,0	11,0	24	4,52
131060	MSN2391210	G 1/2	LW 10	150	45,0	11,0	24	4,54
134004	MSN2391212	G 1/2	LW 12	150	45,0	11,0	24	4,55
131061	MSN2391213	G 1/2	LW 13	150	45,0	11,0	24	4,56
131062	MSN2391216	G 1/2	LW 16	150	49,0	11,0	24	5,09
131063	MSN2391219	G 1/2	LW 19	150	49,0	11,0	24	5,92
131064	MSN2393409	G 3/4	LW 9	150	44,0	12,0	32	4,16
131065	MSN2393413	G 3/4	LW 13	150	46,0	12,0	32	6,26
131066	MSN2393416	G 3/4	LW 16	150	50,0	12,0	32	6,38
131067	MSN2393419	G 3/4	LW 19	150	50,0	12,0	32	6,95
131068	MSN2393425	G 3/4	LW 25	150	57,0	12,0	32	7,90
131069	MSN239119	G 1	LW 19	150	51,0	13,0	38	11,07
131072	MSN239125	G 1	LW 25	150	58,0	13,0	38	14,16
131073	MSN239132	G 1	LW 32	150	58,0	13,0	38	12,77
131074	MSN23911432	G 1 1/4	LW 32	150	60,0	14,0	50	28,43
131075	MSN23911438	G 1 1/4	LW 38	150	67,0	14,0	50	32,02
131076	MSN23911232	G 1 1/2	LW 32	150	62,0	15,0	55	45,48
131077	MSN23911238	G 1 1/2	LW 38	150	69,0	15,0	55	50,96
131078	MSN23911250	G 1 1/2	LW 50	150	69,0	15,0	55	52,75
131079	MSN239250	G 2	LW 50	150	74,0	20,0	70	62,16
134007	MSN23921263	G 2 1/2	LW 63	150	87,0	23,0	80	83,20
134008	MSN239376	G 3	LW 76	150	91,0	26,0	95	118,04

Einschraubschlauchtülle mit Außengewinde metrisch

Artikel Nr.	Typen Nr.	Gewinde	für Schlauch mm	Betriebs-temperatur max. °C	L1 mm	L2 mm	SW mm	Preis €
135338	MSN239M302	M3	LW 2	150	14,0	3,0	5	2,27
135339	MSN239M303	M3	LW 3	150	14,0	3,0	5	2,32
135340	MSN239M503	M5	LW 3	150	16,0	5,0	7	2,44
135341	MSN239M504	M5	LW 4	150	16,0	5,0	7	2,44
135342	MSN239M506	M5	LW 6	150	20,0	5,0	7	2,51
135343	MSN239M806	M8x0,75	LW 6	150	22,0	7,0	12	1,16
135344	MSN239M1009	M10x1	LW 9	150	29,0	9,0	14	2,59
135345	MSN239M1213	M12x1,5	LW 13	150	42,0	9,0	17	3,65
135346	MSN239M1413	M14x1,5	LW 13	150	42,0	9,0	17	3,83



MSN239M504

Einschraubschlauchtülle mit Außengewinde konisch

Artikel Nr.	Typen Nr.	Gewinde	für Schlauch mm	Betriebs-temperatur max. °C	L1 mm	L2 mm	SW mm	Preis €
134184	MSN239R1804	R 1/8	LW 4	150	38,0	8,0	14	1,80
134185	MSN239R1806	R 1/8	LW 6	150	38,0	8,0	14	1,81
134186	MSN239R1808	R 1/8	LW 8	150	38,0	8,0	14	1,84
134187	MSN239R1809	R 1/8	LW 9	150	38,0	8,0	14	1,88
134188	MSN239R1810	R 1/8	LW 10	150	40,0	8,0	14	1,89
134189	MSN239R1404	R 1/4	LW 4	150	42,0	11,0	17	2,88
134190	MSN239R1406	R 1/4	LW 6	150	42,0	11,0	17	2,89
134191	MSN239R1408	R 1/4	LW 8	150	42,0	11,0	17	2,88
134192	MSN239R1409	R 1/4	LW 9	150	42,0	11,0	17	2,88
134193	MSN239R1410	R 1/4	LW 10	150	44,0	11,0	17	2,90
134194	MSN239R1412	R 1/4	LW 12	150	44,0	11,0	17	2,93
134195	MSN239R1413	R 1/4	LW 13	150	44,0	11,0	17	2,97
134196	MSN239R3804	R 3/8	LW 4	150	42,0	11,0	19	3,29
134197	MSN239R3806	R 3/8	LW 6	150	42,0	11,0	19	3,33
134198	MSN239R3808	R 3/8	LW 8	150	42,0	11,0	19	3,36



MSN239R1404



 www.riegler.shop
HK und Seitenzahl eingeben (z. B. HK360)

Alle Produktvarianten, Dokumentation und weitere Informationen finden Sie in unserem Online-Shop.

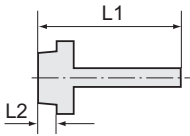

MSN239R1404

Einschraubschlauchtüllen

Messing vernickelt

PLUS

Einschraubschlauchtülle mit Außengewinde konisch

Artikel Nr.	Typen Nr.	Gewinde	für Schlauch mm	Betriebs-temperatur max. °C	L1 mm	L2 mm	SW mm	Preis €
134199	MSN239R3809	R 3/8	LW 9	150	42,0	11,0	19	3,41
134200	MSN239R3810	R 3/8	LW 10	150	44,0	11,0	19	3,43
134201	MSN239R3812	R 3/8	LW 12	150	44,0	11,0	19	3,47
134202	MSN239R3813	R 3/8	LW 13	150	44,0	11,0	19	3,60
134203	MSN239R1206	R 1/2	LW 6	150	46,0	14,0	24	4,71
134204	MSN239R1208	R 1/2	LW 8	150	46,0	14,0	24	4,78
134205	MSN239R1209	R 1/2	LW 9	150	46,0	14,0	24	4,98
134206	MSN239R1210	R 1/2	LW 10	150	48,0	14,0	24	5,15
134207	MSN239R1212	R 1/2	LW 12	150	48,0	14,0	24	5,34
134208	MSN239R1213	R 1/2	LW 13	150	48,0	14,0	24	5,50
134209	MSN239R1216	R 1/2	LW 16	150	52,0	14,0	24	5,58
134210	MSN239R1219	R 1/2	LW 19	150	52,0	14,0	24	5,85
134211	MSN239R3409	R 3/4	LW 9	150	48,0	16,0	32	8,12
134212	MSN239R3413	R 3/4	LW 13	150	50,0	16,0	32	8,35
134213	MSN239R3416	R 3/4	LW 16	150	54,0	16,0	32	8,90
134214	MSN239R3419	R 3/4	LW 19	150	54,0	16,0	32	9,13
134215	MSN239R3425	R 3/4	LW 25	150	61,0	16,0	32	10,37
134216	MSN239R119	R 1	LW 19	150	56,0	18,0	36	23,20
134217	MSN239R125	R 1	LW 25	150	63,0	18,0	36	24,73
134218	MSN239R132	R 1	LW 32	150	63,0	18,0	36	35,51
134219	MSN239R11432	R 1 1/4	LW 32	150	66,0	20,0	44	45,24
134220	MSN239R11438	R 1 1/4	LW 38	150	73,0	20,0	44	47,56
134221	MSN239R11232	R 1 1/2	LW 32	150	72,0	20,0	55	47,92
134222	MSN239R11238	R 1 1/2	LW 38	150	74,0	20,0	55	48,27
134223	MSN239R11250	R 1 1/2	LW 50	150	74,0	20,0	55	48,27
134224	MSN239R250	R 2	LW 50	150	79,0	25,0	70	48,95

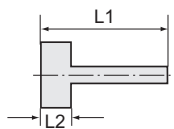

MSN239A1404

Aufschraubschlauchtüllen

Messing vernickelt

PLUS

Aufschraubschlauchtülle mit Innengewinde zylindrisch

Artikel Nr.	Typen Nr.	Gewinde	für Schlauch mm	Betriebs-temperatur max. °C	L1 mm	L2 mm	SW mm	Preis €
134876	MSN239A1804	G 1/8	LW 4	150	36,0	10,0	14	2,22
134877	MSN239A1806	G 1/8	LW 6	150	36,0	10,0	14	2,37
134878	MSN239A1808	G 1/8	LW 8	150	36,0	10,0	14	3,01
134879	MSN239A1809	G 1/8	LW 9	150	36,0	10,0	14	3,02
134880	MSN239A1810	G 1/8	LW 10	150	38,0	10,0	14	3,01
134881	MSN239A1404	G 1/4	LW 4	150	37,0	11,0	17	3,01
134882	MSN239A1406	G 1/4	LW 6	150	37,0	11,0	17	3,09
134883	MSN239A1408	G 1/4	LW 8	150	37,0	11,0	17	3,19
134884	MSN239A1409	G 1/4	LW 9	150	37,0	11,0	17	3,20
134885	MSN239A1410	G 1/4	LW 10	150	39,0	11,0	17	3,65
134886	MSN239A1412	G 1/4	LW 12	150	39,0	11,0	17	3,85
134887	MSN239A1413	G 1/4	LW 13	150	39,0	11,0	17	3,90
134888	MSN239A3804	G 3/8	LW 4	150	37,0	11,0	19	5,13
134889	MSN239A3806	G 3/8	LW 6	150	37,0	11,0	19	5,18
134890	MSN239A3808	G 3/8	LW 8	150	37,0	11,0	19	5,19
134891	MSN239A3809	G 3/8	LW 9	150	37,0	11,0	19	5,21
134892	MSN239A3810	G 3/8	LW 10	150	39,0	11,0	19	5,49
134893	MSN239A3812	G 3/8	LW 12	150	39,0	11,0	19	5,07



www.riegler.shop

HK und Seitenzahl eingeben (z. B. HK360)

Alle Produktvarianten, Dokumentation und weitere Informationen finden Sie in unserem Online-Shop.

Aufschraubschlauchtüllen

Messing vernickelt

PLUS

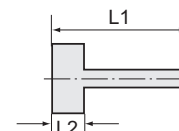

Aufschraubschlauchtülle mit Innengewinde zylindrisch								
Artikel Nr.	Typen Nr.	Gewinde	für Schlauch mm	Betriebs-temperatur max. °C	L1 mm	L2 mm	SW mm	Preis €
134894	MSN239A3813	G 3/8	LW 13	150	39,0	11,0	19	5,42
134896	MSN239A1206	G 1/2	LW 6	150	40,5	14,5	24	5,44
134897	MSN239A1208	G 1/2	LW 8	150	40,5	14,5	24	5,43
134898	MSN239A1209	G 1/2	LW 9	150	40,5	14,5	24	5,45
134899	MSN239A1210	G 1/2	LW 10	150	42,5	14,5	24	5,60
134900	MSN239A1212	G 1/2	LW 12	150	42,5	14,5	24	5,61
134901	MSN239A1213	G 1/2	LW 13	150	42,5	14,5	24	5,62
134903	MSN239A1216	G 1/2	LW 16	150	46,5	14,5	24	5,92
134904	MSN239A1219	G 1/2	LW 19	150	46,5	14,5	24	6,26
134905	MSN239A3409	G 3/4	LW 9	150	43,0	17,0	32	8,48
134906	MSN239A3413	G 3/4	LW 13	150	45,0	17,0	32	8,76
134907	MSN239A3416	G 3/4	LW 16	150	49,0	17,0	32	9,47
134908	MSN239A3419	G 3/4	LW 19	150	49,0	17,0	32	9,79
134909	MSN239A3425	G 3/4	LW 25	150	56,0	17,0	32	10,48
134910	MSN239A119	G 1	LW 19	150	51,5	19,5	38	15,60
134911	MSN239A125	G 1	LW 25	150	58,5	19,5	38	14,04
134912	MSN239A132	G 1	LW 32	150	58,5	19,5	38	16,26
134913	MSN239A11432	G 1 1/4	LW 32	150	60,0	21,0	50	30,71
134914	MSN239A11438	G 1 1/4	LW 38	150	67,0	21,0	50	32,41
134915	MSN239A11232	G 1 1/2	LW 32	150	60,0	21,0	55	35,83
134916	MSN239A11238	G 1 1/2	LW 38	150	67,0	21,0	55	37,54
134917	MSN239A11250	G 1 1/2	LW 50	150	67,0	21,0	55	40,95
134918	MSN239A250	G 2	LW 50	150	74,0	28,0	70	64,08

Verlängerungsstücke

Messing vernickelt

PLUS

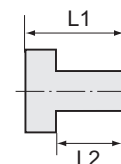

Verlängerungsstück, kurz								
Artikel Nr.	Typen Nr.	Außen-gewinde	Innen-gewinde	Betriebs-temperatur max. °C	L1 mm	L2 mm	SW mm	Preis €
111502	230.01-N	M5	G 1/8	150	17,0	4,0	12	0,84
111503	230.02-N	G 1/8	G 1/8	150	18,5	6,0	14	0,89
111504	230.03-N	G 1/8	G 1/4	150	21,5	6,0	17	1,26
111505	230.04-N	G 1/4	G 1/4	150	22,5	8,0	17	1,31
111506	230.05-N	G 1/4	G 3/8	150	26,0	8,0	22	2,00
111507	230.06-N	G 3/8	G 3/8	150	26,5	9,0	22	2,52
111508	230.07-N	G 3/8	G 1/2	150	29,5	9,0	24	3,06
111509	230.08-N	G 1/2	G 1/2	150	29,5	10,0	25	3,72



230.04-N

Verlängerungsstück, kurz, Außengewinde konisch, Innengewinde zylindrisch								
Artikel Nr.	Typen Nr.	Außen-gewinde	Innen-gewinde	Betriebs-temperatur max. °C	L1 mm	L2 mm	SW mm	Preis €
111510	1230.02-N	R 1/8	G 1/8	150	20,0	8,0	14	1,12
111511	1230.03-N	R 1/8	G 1/4	150	22,5	8,0	17	1,55
111512	1230.09-N	R 1/8	G 3/8	150	21,5	8,0	22	2,04
111513	1230.04-N	R 1/4	G 1/4	150	25,0	11,0	17	1,60
111514	1230.05-N	R 1/4	G 3/8	150	28,5	11,0	22	2,82
111515	1230.06-N	R 1/4	G 1/2	150	29,0	11,0	24	3,06
111516	1230.07-N	R 3/8	G 3/8	150	28,5	11,5	22	2,91
111517	1230.08-N	R 3/8	G 1/2	150	32,0	11,5	24	3,30



1230.04-N



www.riegler.shop

HK und Seitenzahl eingeben (z. B. HK360)

Alle Produktvarianten, Dokumentation und weitere Informationen finden Sie in unserem Online-Shop.

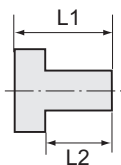

Verlängerungsstücke

Messing vernickelt

PLUS ||

Verlängerungsstück, kurz, Außengewinde konisch, Innengewinde zylindrisch

Artikel Nr.	Typen Nr.	Außengewinde	Innengewinde	Betriebs- temperatur max. °C	L1 mm	L2 mm	SW mm	Preis €
111518	1230.10-N	R 1/2	G 1/2	150	34,0	14,0	24	3,79
111519	1230.11-N	R 1/2	G 3/4	150	35,0	14,0	32	6,66

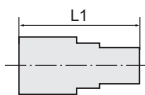

234.06-N

Verlängerungsstück, lang, zylindrisch

Artikel Nr.	Typen Nr.	Außengewinde	Innengewinde	Betriebstemperatur max. °C	L1 mm	SW mm	Preis €
111529	234.01-N	G 1/8	G 1/8	150	22,0	14	1,38
111530	234.02-N	G 1/8	G 1/8	150	42,0	14	3,46
111531	234.03-N	G 1/8	G 1/8	150	51,0	14	4,86
111532	234.04-N	G 1/8	G 1/8	150	100,0	14	9,38
111533	234.05-N	G 1/4	G 1/4	150	35,0	17	2,73
111534	234.06-N	G 1/4	G 1/4	150	51,0	17	4,11
111535	234.07-N	G 1/4	G 1/4	150	100,0	17	8,98

Schottverschraubungen

Messing vernickelt

PLUS ||

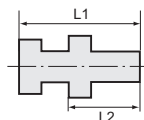

MSN2321418

Schottverschraubung

Artikel Nr.	Typen Nr.	Außen- gewinde	Innen- gewinde	Betriebs- temperatur max. °C	L1 mm	L2 mm	SW 1 mm	SW 2 mm	Preis €
138492	MSN232M1618	M16x1,5	G 1/8	150	24,0	19,0	17	22	3,78
138493	MSN232M2014	M20x1,5	G 1/4	150	29,0	23,0	22	27	6,10
138494	MSN232M2638	M26x1,5	G 3/8	150	28,0	22,0	27	32	7,70
138495	MSN232M2812	M28x1,5	G 1/2	150	30,0	24,0	30	36	10,50
136678	MSN232M3434	M34x2	G 3/4	150	31,0	25,0	38	41	29,14
136679	MSN232M421	M42x2	G 1	150	34,0	27,0	45	50	41,93
136680	MSN232M49114	M49x2	G 1 1/4	150	39,0	31,0	55	60	124,03
136681	MSN232M54112	M54x2	G 1 1/2	150	46,0	38,0	60	65	139,15
136682	MSN23218M5	G 1/8	M5	150	16,0	12,0	12	14	2,60
136683	MSN2321418	G 1/4	G 1/8	150	16,0	14,0	17	17	2,82
136684	MSN2323814	G 3/8	G 1/4	150	22,0	17,0	19	19	3,70
136685	MSN2321238	G 1/2	G 3/8	150	27,0	21,0	24	24	5,81
136686	MSN2323412	G 3/4	G 1/2	150	27,0	21,0	30	32	7,58
136687	MSN232134	G 1	G 3/4	150	31,0	25,0	38	41	18,38



www.riegler.shop

HK und Seitenzahl
eingeben (z. B. HK360)

Alle Produktvarianten, Dokumen-
tation und weitere Informationen
finden Sie in unserem Online-Shop.

Schlauchtüllen

Messing vernickelt

PLUS

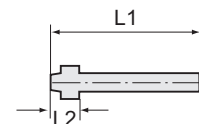

MSN2361806

Schlauchtülle mit Kugelnippel							
Artikel Nr.	Typen Nr.	für Schlauch mm	für Überwurfmutter Typen Nr.	Betriebs-temperatur max. °C	L1 mm	L2 mm	Preis €
136654	MSN2361804	LW 4	MSN2341846	150	37,0	6,0	1,41
136655	MSN2361806	LW 6	MSN2341846	150	37,0	6,0	1,58
136656	MSN2361404	LW 4	MSN2341446	150	37,5	6,5	1,43
136657	MSN2361406	LW 6	MSN2341446	150	36,5	6,5	1,56
136658	MSN2361409	LW 9	MSN2341409	150	37,5	6,5	1,58
136659	MSN2363804	LW 4	MSN23438469	150	35,0	8,0	1,61
136660	MSN2363806	LW 6	MSN23438469	150	39,0	8,0	1,71
136661	MSN2363809	LW 9	MSN23438469	150	39,0	8,0	1,96
136662	MSN2361206	LW 6	MSN2341269	150	39,0	8,0	3,24
136663	MSN2361208	LW 8	MSN2341269	150	39,0	8,0	3,38
136664	MSN2361209	LW 9	MSN2341269	150	39,0	8,0	3,38
136665	MSN2361210	LW 10	MSN2341213	150	41,0	8,0	3,38
136666	MSN2361212	LW 12	MSN2341213	150	41,0	8,0	3,38
136667	MSN2361213	LW 13	MSN2341213	150	41,0	8,0	3,38
136668	MSN2363413	LW 13	MSN2343419	150	42,0	9,0	4,30
136669	MSN2363419	LW 19	MSN2343419	150	46,0	9,0	4,30
136670	MSN236119	LW 19	MSN234119	150	47,0	10,0	6,50
136671	MSN236125	LW 25	MSN234125	150	54,0	10,0	8,34

Verschlusskappen

Messing vernickelt

PLUS

Verschlusskappe (Sechskant-Ausführung)						
Artikel Nr.	Typen Nr.	Gewinde	Betriebs-temperatur max. °C	L1 mm	SW mm	Preis €
138496	MSNVK18	G 1/8	150	10,0	13	1,77
138497	MSNVK14	G 1/4	150	10,0	16	1,94
138498	MSNVK38	G 3/8	150	10,0	19	2,02
138499	MSNVK12	G 1/2	150	12,0	23	2,44
138500	MSNVK34	G 3/4	150	14,0	29	3,80
138501	MSNVK1	G 1	150	15,0	36	5,43
136688	MSNVK114	G 1 1/4	150	17,0	47	10,45
136689	MSNVK112	G 1 1/2	150	20,0	53	11,95
136690	MSNVK2	G 2	150	20,0	64	22,20
136691	MSNVK212	G 2 1/2	150	20,0	85	49,57
136692	MSNVK3	G 3	150	20,0	95	51,80

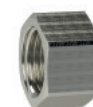

MSNVK14



www.riegler.shop

HK und Seitenzahl eingeben (z. B. HK360)

Alle Produktvarianten, Dokumentation und weitere Informationen finden Sie in unserem Online-Shop.

Überwurfmutter

Messing vernickelt

PLUS

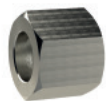

MSN2341446

Sechskant-Überwurfmutter

Artikel Nr.	Typen Nr.	Gewinde	für Tülle Typen Nr.	Betriebs- temperatur max. °C	L1 mm	SW mm	Preis €
138488	MSN2341846	G 1/8	MSN2361804 + MSN2361806	150	13,0	14	1,23
138489	MSN2341446	G 1/4	MSN2361404 + MSN2361406	150	15,0	17	1,40
138490	MSN2341409	G 1/4	MSN2361409	150	15,0	17	1,40
138491	MSN23438469	G 3/8	MSN2363804 + MSN2363806 + MSN2363809	150	15,0	19	1,40
136672	MSN2341269	G 1/2	MSN2361206 + MSN2361208 + MSN2361209	150	18,0	24	2,32
136673	MSN2341213	G 1/2	MSN2361210 + MSN2361212 + MSN2361213	150	18,0	24	2,41
136675	MSN2343419	G 3/4	MSN2363419	150	18,0	32	5,87
136676	MSN234119	G 1	MSN236119	150	21,0	38	6,94
136677	MSN234125	G 1	MSN236125	150	21,0	38	6,94

Gegenmutter

Messing vernickelt

PLUS



MSN23814

Sechskant-Gegenmutter

Artikel Nr.	Typen Nr.	Gewinde	Betriebs- temperatur max. °C	L1 mm	SW mm	Preis €
138502	MSN23818	G 1/8	150	3,5	14	0,90
138503	MSN23814	G 1/4	150	3,5	17	0,94
138504	MSN23838	G 3/8	150	4,5	19	1,12
138505	MSN23812	G 1/2	150	5,0	24	1,48
138506	MSN23834	G 3/4	150	5,0	32	1,85
138507	MSN2381	G 1	150	6,0	41	4,51
136693	MSN238114	G 1 1/4	150	8,5	50	10,40
136694	MSN238112	G 1 1/2	150	9,0	58	20,01
136695	MSN2382	G 2	150	11,0	70	26,39
136696	MSN238M10	M10x1,0	150	3,5	14	0,69
136697	MSN238M12	M12x1,0	150	5,0	17	0,94
136698	MSN238M14	M14x1,0	150	5,0	19	1,12
136699	MSN238M16	M16x1,0	150	5,0	22	1,56
136700	MSN238M20	M20x1,5	150	6,0	27	1,81
136701	MSN238M22	M22x1,0	150	5,0	27	1,95
136702	MSN238M28	M28x1,5	150	6,0	38	3,19
136703	MSN238M24	M24x2	150	6,0	28	2,41
136704	MSN238M42	M42x2	150	7,0	50	5,88
136705	MSN238M49	M49x2	150	8,0	60	12,74
136706	MSN238M54	M54x2	150	9,0	65	16,32



www.riegler.shop

HK und Seitenzahl
eingeben (z. B. HK360)

Alle Produktvarianten, Dokumen-
tation und weitere Informationen
finden Sie in unserem Online-Shop.

Rohrdoppelnippel

Edelstahl 1.4571

Material	Edelstahl 1.4571
Arbeitsdruck max.	40 bar
Gewindenorm	R-Gewinde nach EN 10226

Rohrdoppelnippel, Edelstahl 1.4571

Artikel Nr.	Typen Nr.	Gewinde	Länge mm	Preis €
111556	LN 1440-ES	R 1/4	40,0	8,19
111557	LN 1460-ES	R 1/4	60,0	10,58
111558	LN 1480-ES	R 1/4	80,0	12,02
111559	LN 14100-ES	R 1/4	100,0	13,42
111560	LN 14120-ES	R 1/4	120,0	14,84
111561	LN 14150-ES	R 1/4	150,0	18,36
111562	LN 14180-ES	R 1/4	180,0	19,76
111563	LN 14200-ES	R 1/4	200,0	24,75
111564	LN 3840-ES	R 3/8	40,0	7,78
111565	LN 3860-ES	R 3/8	60,0	9,45
111566	LN 3880-ES	R 3/8	80,0	12,57
111567	LN 38100-ES	R 3/8	100,0	13,85
111568	LN 38120-ES	R 3/8	120,0	16,24
111569	LN 38150-ES	R 3/8	150,0	18,23
111570	LN 38180-ES	R 3/8	180,0	22,60
111571	LN 38200-ES	R 3/8	200,0	24,75
111572	LN 1240-ES	R 1/2	40,0	8,75
111573	LN 1260-ES	R 1/2	60,0	10,03
111574	LN 1280-ES	R 1/2	80,0	13,16
111575	LN 12100-ES	R 1/2	100,0	14,84
111576	LN 12120-ES	R 1/2	120,0	17,67
111577	LN 12150-ES	R 1/2	150,0	20,63
111578	LN 12180-ES	R 1/2	180,0	24,00
111579	LN 12200-ES	R 1/2	200,0	25,29
111580	LN 3440-ES	R 3/4	40,0	10,58
111581	LN 3460-ES	R 3/4	60,0	12,85
111582	LN 3480-ES	R 3/4	80,0	15,54
111583	LN 34100-ES	R 3/4	100,0	19,06
111584	LN 34120-ES	R 3/4	120,0	21,76
111585	LN 34150-ES	R 3/4	150,0	24,75
111586	LN 34180-ES	R 3/4	180,0	30,39
111587	LN 34200-ES	R 3/4	200,0	31,08
111588	LN 1040-ES	R 1	40,0	13,42
111589	LN 1060-ES	R 1	60,0	16,24
111590	LN 1080-ES	R 1	80,0	22,60
111591	LN 10100-ES	R 1	100,0	26,85
111592	LN 10120-ES	R 1	120,0	29,69
111593	LN 10150-ES	R 1	150,0	33,91
111594	LN 10180-ES	R 1	180,0	40,97
111595	LN 10200-ES	R 1	200,0	45,91
111596	LN 11440-ES	R 1 1/4	40,0	17,67
111597	LN 11460-ES	R 1 1/4	60,0	21,20
111598	LN 11480-ES	R 1 1/4	80,0	26,73
111599	LN 114100-ES	R 1 1/4	100,0	32,64
111600	LN 114120-ES	R 1 1/4	120,0	38,14
111601	LN 114150-ES	R 1 1/4	150,0	46,48
111602	LN 114180-ES	R 1 1/4	180,0	50,85
111603	LN 114200-ES	R 1 1/4	200,0	55,81



LN 1280-ES



www.riegler.shop

HK und Seitenzahl eingeben (z. B. HK360)

Alle Produktvarianten, Dokumentation und weitere Informationen finden Sie in unserem Online-Shop.



LN 1280-ES

Rohrdoppelnippel

Edelstahl 1.4571

Rohrdoppelnippel, Edelstahl 1.4571

Artikel Nr.	Typen Nr.	Gewinde	Länge mm	Preis €
111604	LN 11240-ES	R 1 1/2	40,0	19,76
111605	LN 11260-ES	R 1 1/2	60,0	24,00
111606	LN 11280-ES	R 1 1/2	80,0	32,51
111607	LN 112100-ES	R 1 1/2	100,0	33,91
111608	LN 112120-ES	R 1 1/2	120,0	43,81
111609	LN 112150-ES	R 1 1/2	150,0	48,06
111610	LN 112180-ES	R 1 1/2	180,0	55,08
111611	LN 112200-ES	R 1 1/2	200,0	60,76
111612	LN 2040-ES	R 2	40,0	26,85
111613	LN 2060-ES	R 2	60,0	32,51
111614	LN 2080-ES	R 2	80,0	40,97
111615	LN 20100-ES	R 2	100,0	50,85
111616	LN 20120-ES	R 2	120,0	58,63
111617	LN 20150-ES	R 2	150,0	67,11
111618	LN 20180-ES	R 2	180,0	78,42
111619	LN 20200-ES	R 2	200,0	89,72

Standardverschraubungen

Edelstahl 1.4571

Arbeitsdruck max.	60 bar
Betriebstemperatur max.	150 °C
Material	Edelstahl 1.4571

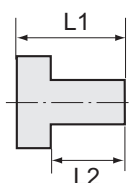

251.02-ES

Reduziernippel

Edelstahl 1.4571

Reduziernippel, kurze Ausführung

Artikel Nr.	Typen Nr.	Außengewinde	Innengewinde	L1 mm	L2 mm	SW mm	Preis €
111620	251.00-ES	G 1/8	M5	11,0	7,0	14	12,52
111621	251.00/S-ES	G 1/4	M5	14,0	10,0	17	12,95
111622	251.01-ES	G 1/4	G 1/8	13,0	8,0	17	9,50
111623	251.06-ES	G 3/8	G 1/8	13,0	9,5	19	7,97
111624	251.02-ES	G 3/8	G 1/4	13,0	9,5	19	6,14
111625	251.08-ES	G 1/2	G 1/8	18,0	12,0	24	10,53
111626	251.07-ES	G 1/2	G 1/4	15,5	11,5	22	8,00
111627	251.03-ES	G 1/2	G 3/8	15,5	11,5	22	8,00
111628	251.09-ES	G 3/4	G 3/8	18,0	12,0	32	15,55
111629	251.04-ES	G 3/4	G 1/2	21,0	14,0	32	13,10
111630	251.10-ES	G 1	G 1/2	24,0	16,0	36	18,76
111631	251.05-ES	G 1	G 3/4	18,0	12,0	36	18,76



www.riegler.shop

HK und Seitenzahl eingeben (z. B. HK360)

Alle Produktvarianten, Dokumentation und weitere Informationen finden Sie in unserem Online-Shop.

Reduziernippel

Edelstahl 1.4571

Reduziernippel, lange Ausführung

Artikel Nr.	Typen Nr.	Außengewinde	Innengewinde	L1 mm	L2 mm	SW mm	Preis €
111632	252.08/1-ES	M5	M5	16,0	5,5	10	16,79
111633	252.08/2-ES	M5	G 1/8	17,0	5,0	14	16,79
111634	252.11-ES	G 1/8	G 1/8	23,0	8,0	14	12,87
111635	252.08-ES	G 1/8	G 1/4	26,0	10,0	17	13,41
111636	252.12-ES	G 1/4	G 1/8	28,0	10,0	17	13,41
111637	252.13-ES	G 1/4	G 1/4	28,0	10,0	17	13,05
111638	252.09-ES	G 1/4	G 3/8	26,0	10,0	19	17,57
111639	252.14-ES	G 3/8	G 1/4	29,0	10,0	19	15,21
111640	252.15-ES	G 3/8	G 3/8	29,0	10,0	19	15,21
111641	252.10-ES	G 3/8	G 1/2	27,0	12,0	24	19,62
111642	252.16-ES	G 1/2	G 3/8	34,0	12,0	24	20,90
111643	252.17-ES	G 1/2	G 1/2	34,0	12,0	24	20,18
111644	252.18-ES	G 1/2	G 3/4	38,0	13,0	32	25,03

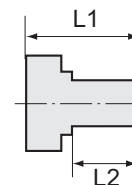

252.16-ES



252.10-ES



252.18-ES

Verschlusschrauben

Edelstahl 1.4571

Verschlusschraube mit Innensechskant und Bund

Artikel Nr.	Typen Nr.	Gewinde	L1 mm	L2 mm	SW mm	Preis €
111645	252.91-ES	G 1/8 Innensechskant	11,0	8,0	5	9,59
111646	252.92-ES	G 1/4 Innensechskant	13,0	10,0	6	11,64
111647	252.93-ES	G 3/8 Innensechskant	15,0	12,0	8	13,35
111648	252.94-ES	G 1/2 Innensechskant	18,0	14,0	10	15,21
111649	252.94-2ES	G 3/4 Innensechskant	20,0	16,0	12	26,67
111650	252.94-3ES	G 1 Innensechskant	21,0	16,0	17	33,52

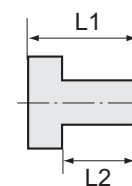

252.92-ES

Verschlusschraube mit Innensechskant, ohne Bund

Artikel Nr.	Typen Nr.	Gewinde	L1 mm	SW mm	Preis €
111651	252.101-ES	G 1/8 Innensechskant	8,0	5	7,78
111652	252.102-ES	G 1/4 Innensechskant	10,0	6	9,75
111653	252.103-ES	G 3/8 Innensechskant	12,5	8	11,52
111654	252.104-ES	G 1/2 Innensechskant	14,0	10	19,43



252.102-ES

Verschlusschraube mit Innensechskant, ohne Bund

Artikel Nr.	Typen Nr.	Gewinde	L1 mm	SW mm	Preis €
111655	253.101-ES	R 1/8 Innensechskant	8,0	5	2,97
111656	253.102-ES	R 1/4 Innensechskant	10,0	7	3,64
111657	253.103-ES	R 3/8 Innensechskant	10,0	8	4,85
111658	253.104-ES	R 1/2 Innensechskant	10,0	10	5,10
111659	253.105-ES	R 3/4 Innensechskant	12,0	12	20,34
111660	253.106-ES	R 1 Innensechskant	12,0	17	33,99



253.102-ES



www.riegler.shop

HK und Seitenzahl eingeben (z. B. HK360)

Alle Produktvarianten, Dokumentation und weitere Informationen finden Sie in unserem Online-Shop.

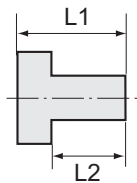

252.96-ES



252.112-ES

Verschlussschrauben

Edelstahl 1.4571

Verschlussschraube mit Außensechskant

Artikel Nr.	Typen Nr.	Gewinde	L1 mm	L2 mm	SW mm	Preis €
111661	252.95-ES	G 1/8 Außensechskant	11,0	6,0	13	5,00
111662	252.96-ES	G 1/4 Außensechskant	13,0	8,0	17	5,32
111663	252.97-ES	G 3/8 Außensechskant	14,0	8,0	19	6,64
111664	252.98-ES	G 1/2 Außensechskant	16,0	10,0	24	7,78
111665	252.99-ES	G 3/4 Außensechskant	16,0	11,0	30	11,46
111666	252.100-ES	G 1 Außensechskant	19,0	13,0	38	29,09

Verschlussschraube mit Außensechskant und Bund

Artikel Nr.	Typen Nr.	Gewinde	L1 mm	L2 mm	SW mm	Preis €
111667	252.110-ES	G 1/8 Außensechskant	17,0	8,0	10	7,40
111668	252.111-ES	G 1/4 Außensechskant	21,0	12,0	13	9,41
111669	252.112-ES	G 3/8 Außensechskant	21,0	12,0	17	11,35
111670	252.113-ES	G 1/2 Außensechskant	26,0	14,0	19	13,92
111671	252.114-ES	G 3/4 Außensechskant	30,0	16,0	24	25,87
111672	252.115-ES	G 1 Außensechskant	32,0	16,0	27	36,73

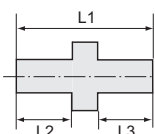

252.05-ES

Doppelgewindenippel

Edelstahl 1.4571

Doppelgewindenippel, Außengewinde

Artikel Nr.	Typen Nr.	Gewinde 1	Gewinde 2	L1 mm	L2 mm	L3 mm	SW mm	Preis €
111673	252 C-ES	M5	M5	13,0	5,0	5,0	7	16,62
111674	252 D-ES	M5	G 1/8	17,0	5,0	7,0	14	15,07
111675	252 E-ES	M5	G 1/4	21,0	7,0	9,0	17	22,40
111676	252 A-ES	G 1/8	G 1/8	21,0	8,0	8,0	14	10,80
111677	252 B-ES	G 1/4	G 1/8	22,0	9,0	8,0	17	11,60
111678	252 B/1-ES	G 1/8	G 3/8	25,0	9,0	11,0	19	16,62
111679	252.01-ES	G 1/4	G 1/4	23,0	9,0	9,0	17	8,12
111680	252.02-ES	G 1/4	G 3/8	24,0	9,0	10,0	19	9,57
111681	252.02/S-ES	G 1/4	G 1/2	29,0	11,0	12,0	24	14,97
111682	252.03-ES	G 3/8	G 3/8	25,0	10,0	10,0	19	8,82
111683	252.04-ES	G 3/8	G 1/2	27,0	10,0	12,0	24	12,60
111684	252.04/S-ES	G 3/8	G 3/4	36,0	12,0	16,0	32	26,86
111685	252.05-ES	G 1/2	G 1/2	29,0	12,0	12,0	24	12,00
111686	252.06-ES	G 3/4	G 1/2	33,0	12,0	12,0	32	26,86
111687	252.06/S-ES	G 1/2	G 1	40,0	16,0	16,0	36	32,41
111688	252.07-ES	G 3/4	G 3/4	33,0	12,0	12,0	32	26,86
111689	252.07/1-ES	G 3/4	G 1	40,0	16,0	16,0	36	33,04
111690	252.07/2-ES	G 1	G 1	42,5	17,0	17,0	36	32,56

Doppelgewindenippel, Außengewinde konisch, nach ISO 7-1

Artikel Nr.	Typen Nr.	Gewinde 1	Gewinde 2	L1 mm	L2 mm	L3 mm	SW mm	Preis €
125690	252.400-ES	R 1/8	R 1/8	21,0	8,0	8,0	10	6,37
125691	252.400/2-ES	R 1/8	R 1/4	24,0	8,0	11,0	14	9,05
125692	252.400/3-ES	R 1/8	R 3/8	24,0	8,0	11,0	17	11,36
111694	252.301-ES	R 1/4	R 1/4	30,0	12,0	12,0	14	9,65
125693	252.401/2-ES	R 1/4	R 3/8	27,0	11,0	11,0	17	11,26



www.riegler.shop

HK und Seitenzahl eingeben (z. B. HK360)

Alle Produktvarianten, Dokumentation und weitere Informationen finden Sie in unserem Online-Shop.

Doppelgewindenippel

Edelstahl 1.4571

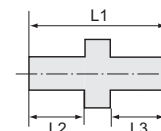

252.303-ES

Doppelgewindenippel, Außengewinde konisch, nach ISO 7-1

Artikel Nr.	Typen Nr.	Gewinde 1	Gewinde 2	L1 mm	L2 mm	L3 mm	SW mm	Preis €
125694	252.401/4-ES	R 1/4	R 1/2	31,0	11,0	14,0	22	15,65
111697	252.302-ES	R 3/8	R 3/8	38,0	16,0	16,0	22	20,02
125695	252.402/2-ES	R 3/8	R 1/2	31,0	11,0	14,0	22	15,65
125696	252.402/4-ES	R 3/8	R 1	35,0	11,0	18,0	36	25,90
111700	252.303-ES	R 1/2	R 1/2	38,0	16,0	16,0	27	18,51
125697	252.403/2-ES	R 1/2	R 3/4	36,0	14,0	16,0	28	27,83
125698	252.403/3-ES	R 1/2	R 1	38,0	14,0	18,0	36	26,28
111703	252.304-ES	R 3/4	R 3/4	51,5	22,0	22,0	32	29,30
125699	252.404/2-ES	R 3/4	R 1	40,0	16,0	18,0	36	27,34
125700	252.404/3-ES	R 3/4	R 1 1/4	43,0	16,0	20,0	42	43,00
125701	252.404/4-ES	R 3/4	R 1 1/2	44,0	16,0	20,0	50	47,18
111707	252.305-ES	R 1	R 1	47,0	19,5	19,5	41	33,82
125702	252.405/2-ES	R 1	R 1 1/4	45,0	18,0	20,0	42	45,13
125703	252.405/3-ES	R 1	R 1 1/2	46,0	18,0	20,0	50	51,68
125704	252.405/4-ES	R 1	R 2	50,0	18,0	24,0	62	96,76
125705	252.406-ES	R 1 1/4	R 1 1/4	47,0	20,0	20,0	42	46,47
125706	252.406/2-ES	R 1 1/4	R 1 1/2	48,0	20,0	20,0	50	50,77
125707	252.406/3-ES	R 1 1/4	R 2	53,0	20,0	25,0	62	100,24
125708	252.407-ES	R 1 1/2	R 1 1/2	48,0	20,0	20,0	50	48,77
125709	252.407/2-ES	R 1 1/2	R 2	53,0	20,0	25,0	60	84,23
125710	252.408-ES	R 2	R 2	58,0	25,0	25,0	60	84,23
125711	252.408/2-ES	R 2	R 2 1/2	63,0	25,0	28,0	78	169,22
125712	252.408/3-ES	R 2	R 3	66,0	25,0	31,0	90	238,22
125713	252.409-ES	R 2 1/2	R 2 1/2	66,0	28,0	28,0	78	175,84
125714	252.409/2-ES	R 2 1/2	R 3	69,0	28,0	31,0	90	240,86
125715	252.410-ES	R 3	R 3	72,0	31,0	31,0	90	248,72

Schottverschraubungen

Edelstahl 1.4571

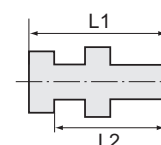

252.42-ES

Schottverschraubung

Artikel Nr.	Typen Nr.	Außengewinde	Innengewinde	L1 mm	L2 mm	SW 1 mm	SW 2 mm	Preis €
111722	252.41-ES	G 1/4	G 1/8	18,0	14,0	17	17	22,06
111723	252.42-ES	G 3/8	G 1/4	22,0	17,0	19	24	22,06
111724	252.43-ES	G 1/2	G 3/8	27,0	21,0	24	24	28,42



www.riegler.shop

HK und Seitenzahl eingeben (z. B. HK360)

Alle Produktvarianten, Dokumentation und weitere Informationen finden Sie in unserem Online-Shop.

Überwurfmutter

Edelstahl 1.4571



234 B-ES

Sechskant-Überwurfmutter

Artikel Nr.	Typen Nr.	Gewinde	für Tülle Typen Nr.	L1 mm	SW mm	Preis €
111725	234 A-ES	G 1/4	236 A-ES + 236 B-ES	15,0	17	6,00
111726	234 A/S-ES	G 1/4	236 C-ES	15,0	17	6,00
111727	234 B-ES	G 3/8	236 E-ES + 236 F-ES	15,0	19	6,44
111728	234 C-ES	G 1/2	236 H-ES	16,0	24	9,30
111729	234 C/S-ES	G 1/2	236 J-ES	16,0	24	10,33
111730	234 C/L-ES	G 1/2	-	20,0	24	10,57
111731	234 C/M-ES	G 3/4	-	16,0	32	14,61
111732	234 C/N-ES	G 1	-	18,0	41	23,91

Einschraub Schlauchtüllen

Edelstahl 1.4571

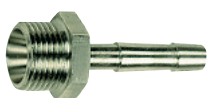
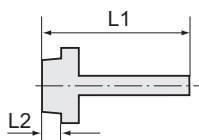

239 E-ES

Einschraub Schlauchtülle mit Außengewinde

Artikel Nr.	Typen Nr.	Gewinde	für Schlauch mm	L1 mm	L2 mm	SW mm	Preis €
111733	239.00-ES	M5	LW 4	15,5	5,0	8	13,50
111734	N239.00-ES1	M5	LW 6	23,5	5,0	9	15,56
111735	239.01-ES	G 1/8	LW 4	41,5	9,0	14	19,62
111736	239.02-ES	G 1/8	LW 6	41,5	9,0	14	17,49
111737	N239.02-ES1	G 1/8	LW 8	36,0	7,0	14	17,48
111738	239.03-ES	G 1/8	LW 9	48,5	10,0	17	17,49
111739	239 A-ES	G 1/4	LW 4	48,5	10,0	17	21,60
111740	239 B-ES	G 1/4	LW 6	48,5	10,0	17	20,49
111741	N239 B-ES1	G 1/4	LW 8	39,0	9,0	17	20,91
111742	239 C-ES	G 1/4	LW 9	48,5	10,0	17	20,90
111743	N239 C-ES1	G 1/4	LW 10	39,0	9,0	17	20,91
111744	239 C/S-ES	G 1/4	LW 13	48,5	10,0	19	20,90
111745	239 D-ES	G 3/8	LW 4	48,5	10,0	19	29,00
111746	239 E-ES	G 3/8	LW 6	48,5	10,0	19	19,91
111747	N239 E-ES1	G 3/8	LW 8	39,0	9,0	19	19,90
111748	239 F-ES	G 3/8	LW 9	48,5	10,0	19	19,91
111749	N239 F-ES1	G 3/8	LW 10	39,0	9,0	19	19,90
111750	239 F/S-ES	G 3/8	LW 13	48,5	10,0	19	19,54
111751	239 G-ES	G 1/2	LW 6	48,5	10,0	24	23,31
111752	N239 G-ES1	G 1/2	LW 8	42,0	11,0	24	23,33
111753	239 H-ES	G 1/2	LW 9	48,5	10,0	24	23,31
111754	N239 H-ES1	G 1/2	LW 10	42,0	11,0	24	23,31
111755	239 J-ES	G 1/2	LW 13	50,0	10,0	24	22,87
111756	N239 J-ES1	G 1/2	LW 16	53,0	11,0	24	24,49
111757	N239 J-ES2	G 1/2	LW 19	53,0	11,0	24	24,81
111758	239 K-ES	G 3/4	LW 9	50,5	11,0	27	25,03
111759	239 M-ES	G 3/4	LW 13	52,0	11,0	27	24,55
111760	239 P-ES	G 3/4	LW 19	50,5	11,0	27	24,55
111761	N239 S-ES	G 1	LW 19	55,0	13,0	38	66,14
111762	N239 W-ES	G 1	LW 25	55,0	13,0	38	65,77
111763	N239 Z-ES	G 1	LW 32	55,0	13,0	38	68,88



www.riegler.shop

HK und Seitenzahl eingeben (z. B. HK360)

Alle Produktvarianten, Dokumentation und weitere Informationen finden Sie in unserem Online-Shop.

Einschraubschlauchtüllen

Edelstahl 1.4571

Einschraubschlauchtülle mit Außengewinde konisch

Artikel Nr.	Typen Nr.	Gewinde	für Schlauch mm	L1 mm	L2 mm	SW mm	Preis €
111764	N239 C-ESR	R 1/4	LW 9	39,7	9,7	17	17,91
111765	N239 F-ESR	R 3/8	LW 9	40,1	10,1	19	19,33
111766	N239 FS-ESR	R 3/8	LW 13	43,1	10,1	19	20,97
111767	N239 J-ESR	R 1/2	LW 13	47,2	13,2	24	24,75
111768	N239 J-ESR2	R 1/2	LW 19	55,2	13,2	24	26,74
111769	N239 P-ESR	R 3/4	LW 19	56,2	14,5	32	41,91
111770	N239 W-ESR	R 1	LW 25	58,8	16,8	38	60,29

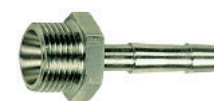
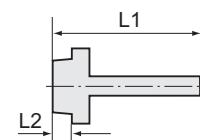

N239 F-ESR

Aufschraubschlauchtüllen

Edelstahl 1.4571

Aufschraubschlauchtülle mit Innengewinde zylindrisch

Artikel Nr.	Typen Nr.	Gewinde	für Schlauch mm	L1 mm	L2 mm	SW mm	Preis €
111771	239.10-ES	G 1/8	LW 6	35,0	10,0	12	18,82
111772	239.11-ES	G 1/8	LW 8	35,0	10,0	12	19,90
111773	239.12-ES	G 1/4	LW 6	36,0	11,0	17	22,72
111774	239.13-ES	G 1/4	LW 8	36,0	11,0	17	19,25
111775	239.14-ES	G 1/4	LW 10	36,0	11,0	17	19,25
111776	239.15-ES	G 1/4	LW 13	40,5	11,0	17	22,19
111777	239.18-ES	G 3/8	LW 6	36,0	11,0	19	22,72
111778	239.19-ES	G 3/8	LW 8	36,0	11,0	19	26,35
111779	239.20-ES	G 3/8	LW 10	36,0	11,0	19	26,35
111780	239.21-ES	G 3/8	LW 13	40,5	11,0	19	21,91
111781	239.25-ES	G 1/2	LW 6	39,0	14,5	24	28,45
111782	239.26-ES	G 1/2	LW 8	39,0	14,5	24	28,45
111783	239.27-ES	G 1/2	LW 10	39,0	14,5	24	24,41
111784	239.28-ES	G 1/2	LW 13	44,0	14,5	24	28,87

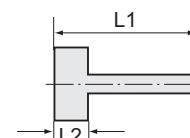

239.19-ES

Schlauchtüllen

Edelstahl 1.4571

Schlauchtülle mit Kugelnippel

Artikel Nr.	Typen Nr.	für Schlauch mm	für Überwurfmutter Typen Nr.	L1 mm	L2 mm	Preis €
111785	236.02-ES	LW 6	-	33,5	6,0	15,78
111786	236 A-ES	LW 4	234 A-ES	47,0	13,5	15,78
111787	236 B-ES	LW 6	234 A-ES	47,0	13,5	15,55
111788	236 C-ES	LW 9	234 A/S-ES	47,0	14,0	14,78
111789	236 E-ES	LW 6	234 B-ES	48,5	15,0	16,35
111790	236 F-ES	LW 9	234 B-ES	48,5	15,0	16,35
111791	236 H-ES	LW 9	234 C/L-ES	48,5	15,0	24,17
111792	236 J-ES	LW 13	234 C/S-ES	48,5	15,0	23,16

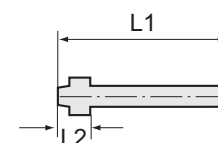

236 E-ES



www.riegler.shop

HK und Seitenzahl eingeben (z. B. HK360)

Alle Produktvarianten, Dokumentation und weitere Informationen finden Sie in unserem Online-Shop.

Muffen

Edelstahl 1.4571

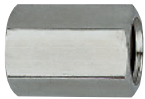

252.22-ES

Muffe mit Außensechskant

Artikel Nr.	Typen Nr.	Gewinde	L1 mm	SW mm	Preis €
111793	252.20-ES	M5	11,0	8	4,73
111794	252.21-ES	G 1/8	22,0	14	6,14
111795	252.22-ES	G 1/4	26,0	17	5,12
111796	252.23-ES	G 3/8	26,0	22	8,86
111797	252.24-ES	G 1/2	30,0	27	11,10
111798	252.24/1-ES	G 3/4	36,0	32	13,51
111799	252.24/2-ES	G 1	40,0	41	26,57



252.32-ES

Muffe mit Außensechskant, reduzierend

Artikel Nr.	Typen Nr.	Gewinde 1	Gewinde 2	L1 mm	SW mm	Preis €
111800	252.31-ES	G 1/8	M5	12,6	14	4,87
111801	252.32-ES	G 1/4	G 1/8	19,5	17	11,79
111802	252.33-ES	G 3/8	G 1/4	22,8	22	12,59
111803	252.34-ES	G 1/2	G 3/8	24,0	27	12,55
111804	252.35-ES	G 3/4	G 1/2	25,0	32	19,64
111805	252.36-ES	G 1	G 3/4	25,0	41	22,97



www.riegler.shop

HK und Seitenzahl
eingeben (z. B. HK360)

Alle Produktvarianten, Dokumenta-
tion und weitere Informationen
finden Sie in unserem Online-Shop.

Edelstahlverschraubungen

Edelstahl 1.4408

NEU Doppelgewindenippel

Edelstahl 1.4408

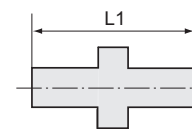

Material	Edelstahl 1.4408
Arbeitsdruck max.	20 bar
Betriebstemperatur max.	150 °C



DGNG1ES4408

Doppelgewindenippel, Sechskant, zylindrisch, DIN EN ISO 228-1

Artikel Nr.	Typen Nr.	Gewinde	L1 mm	SW mm	Preis €
118874	DGNG18ES4408	G 1/8	29,5	12	2,02
118875	DGNG14ES4408	G 1/4	26,0	14	1,87
118876	DGNG38ES4408	G 3/8	28,0	18	2,02
118877	DGNG12ES4408	G 1/2	33,5	22	1,87
118878	DGNG34ES4408	G 3/4	38,0	28	2,09
118879	DGNG1ES4408	G 1	41,5	36	3,10
118880	DGNG114ES4408	G 1 1/4	47,5	44	4,90
118881	DGNG112ES4408	G 1 1/2	47,5	50	6,95
118882	DGNG2ES4408	G 2	57,0	62	10,58

NEU Doppelgewindenippel

Edelstahl 1.4408



DGNR1ES4408

Doppelgewindenippel, Sechskant, konisch, DIN EN ISO 7-1

Artikel Nr.	Typen Nr.	Gewinde	Arbeitsdruck max. bar	L1 mm	SW mm	Preis €
118228	DGNR18ES4408	R 1/8	20	29,5	12	2,02
118251	DGNR14ES4408	R 1/4	20	26,0	14	1,87
118252	DGNR38ES4408	R 3/8	20	28,0	18	2,09
118253	DGNR12ES4408	R 1/2	20	33,5	22	3,10
118295	DGNR34ES4408	R 3/4	20	38,0	28	4,90
118317	DGNR1ES4408	R 1	20	41,5	36	6,95
118318	DGNR114ES4408	R 1 1/4	20	47,5	44	10,58
118319	DGNR112ES4408	R 1 1/2	20	47,5	50	11,56
118320	DGNR2ES4408	R 2	20	57,0	62	18,68
118321	DGNR212ES4408	R 2 1/2	20	67,0	78	32,40
118322	DGNR3ES4408	R 3	20	75,0	91	46,94

→ Zur Abdichtung unserer Edelstahl-Verschraubungen mit konischem Gewinde empfehlen wir den Einsatz von Gewindedichtmittel wie bspw. Dichtband auf Seite 877 oder Lock auf Seite 908



www.riegler.shop

HK und Seitenzahl eingeben (z. B. HK360)

Alle Produktvarianten, Dokumentation und weitere Informationen finden Sie in unserem Online-Shop.

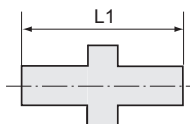

DGNG138ES4408RED

NEU Doppelgewindenippel, reduzierend

Edelstahl 1.4408

Doppelgewindenippel, reduzierend, Sechskant, zylindrisch, DIN EN ISO 228-1

Artikel Nr.	Typen Nr.	Außen- gewinde 1	Außen- gewinde 2	Arbeits- druck max. bar	L1 mm	SW mm	Preis €
119197	DGNG1418ES4408RED	G 1/4	G 1/8	20	22,5	15	2,48
119198	DGNG3818ES4408RED	G 3/8	G 1/8	20	24,0	18	2,48
119237	DGNG3814ES4408RED	G 3/8	G 1/4	20	26,5	18	2,48
119238	DGNG1214ES4408RED	G 1/2	G 1/4	20	30,0	22	3,24
119239	DGNG1238ES4408RED	G 1/2	G 3/8	20	30,5	22	3,24
119240	DGNG3438ES4408RED	G 3/4	G 3/8	20	32,0	28	4,50
119241	DGNG3412ES4408RED	G 3/4	G 1/2	20	35,5	28	4,50
119313	DGNG138ES4408RED	G 1	G 3/8	20	35,0	34	6,98
119242	DGNG112ES4408RED	G 1	G 1/2	20	38,5	34	6,98
119252	DGNG134ES4408RED	G 1	G 3/4	20	39,5	34	6,98
119253	DGNG11434ES4408RED	G 1 1/4	G 3/4	20	42,5	43	10,51
119254	DGNG1141ES4408RED	G 1 1/4	G 1	20	45,0	43	10,51
119312	DGNG11234ES4408RED	G 1 1/2	G 3/4	20	42,5	50	13,72
119274	DGNG1121ES4408RED	G 1 1/2	G 1	20	45,0	50	13,72
119275	DGNG112114ES4408RED	G 1 1/2	G 1 1/4	20	47,5	50	13,72
119314	DGNG21ES4408RED	G 2	G 1	20	49,0	61	19,33
119310	DGNG2114ES4408RED	G 2	G 1 1/4	20	51,5	61	19,33
119311	DGNG2112ES4408RED	G 2	G 1 1/2	20	51,5	61	19,33

NEU Doppelgewindenippel, reduzierend

Edelstahl 1.4408



DGNG112ES4408RED

Doppelgewindenippel, reduzierend, Sechskant, konisch, DIN EN ISO 7-1

Artikel Nr.	Typen Nr.	Außen- gewinde 1	Außen- gewinde 2	Arbeits- druck max. bar	L1 mm	SW mm	Preis €
118528	DGNG1418ES4408RED	R 1/4	R 1/8	20	22,5	15	2,48
118529	DGNG3818ES4408RED	R 3/8	R 1/8	20	24,0	18	2,48
118530	DGNG3814ES4408RED	R 3/8	R 1/4	20	26,5	18	2,48
118538	DGNG1214ES4408RED	R 1/2	R 1/4	20	30,0	22	3,24
118540	DGNG1238ES4408RED	R 1/2	R 3/8	20	30,5	22	3,24
118541	DGNG3438ES4408RED	R 3/4	R 3/8	20	32,0	28	4,50
118542	DGNG3412ES4408RED	R 3/4	R 1/2	20	35,5	28	4,50
118555	DGNG138ES4408RED	R 1	R 3/8	20	35,0	34	6,98
118543	DGNG112ES4408RED	R 1	R 1/2	20	38,5	34	6,98
118544	DGNG134ES4408RED	R 1	R 3/4	20	39,5	34	6,98
118545	DGNG11434ES4408RED	R 1 1/4	R 3/4	20	42,5	43	10,51
118546	DGNG1141ES4408RED	R 1 1/4	R 1	20	45,0	43	10,51
118554	DGNG11234ES4408RED	R 1 1/2	G 3/4	20	42,5	50	13,72
118547	DGNG1121ES4408RED	R 1 1/2	R 1	20	45,0	50	13,72
118548	DGNG112114ES4408RED	R 1 1/2	R 1 1/4	20	47,5	50	13,72
118556	DGNG21ES4408RED	R 2	R 1	20	49,0	61	19,33
118549	DGNG2114ES4408RED	R 2	R 1 1/4	20	51,5	61	19,33
118550	DGNG2112ES4408RED	R 2	R 1 1/2	20	51,5	61	19,33
118551	DGNG2122ES4408RED	R 2 1/2	R 2	20	59,0	80	37,69
118552	DGNG32ES4408RED	R 3	R 2	20	72,6	92	59,54
118553	DGNG3212ES4408RED	R 3	R 2 1/2	20	76,0	92	59,54

➔ Zur Abdichtung unserer Edelstahl-Verschraubungen mit konischem Gewinde empfehlen wir den Einsatz von Gewindedichtmittel wie bspw. Dichtband auf Seite 877 oder Lock auf Seite 908



www.riegler.shop

HK und Seitenzahl eingeben (z. B. HK360)

Alle Produktvarianten, Dokumentation und weitere Informationen finden Sie in unserem Online-Shop.

NEU Reduziernippel

Edelstahl 1.4408

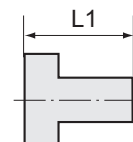

Reduziernippel, Sechskant, zylindrisch, DIN EN ISO 228-1

Artikel Nr.	Typen Nr.	Außen- gewinde 1	Außen- gewinde 2	Arbeits- druck max. bar	L1 mm	SW mm	Preis €
118932	REDNG1418ES4408	G 1/4	G 1/8	20	14,5	15	1,87
118933	REDNG3818ES4408	G 3/8	G 1/8	20	16,0	18	1,87
118995	REDNG3814ES4408	G 3/8	G 1/4	20	16,0	18	1,87
119031	REDNG1214ES4408	G 1/2	G 1/4	20	19,5	22	2,38
119048	REDNG1238ES4408	G 1/2	G 3/8	20	19,5	22	2,38
119054	REDNG3438ES4408	G 3/4	G 3/8	20	21,0	28	3,85
119055	REDNG3412ES4408	G 3/4	G 1/2	20	21,0	28	3,85
119070	REDNG112ES4408	G 1	G 1/2	20	24,0	34	6,34
119131	REDNG134ES4408	G 1	G 3/4	20	24,0	34	6,34
119135	REDNG11434ES4408	G 1 1/4	G 3/4	20	27,0	43	10,19
119138	REDNG1141ES4408	G 1 1/4	G 1	20	27,0	43	10,19
119140	REDNG1121ES4408	G 1 1/2	G 1	20	27,0	50	13,00
119141	REDNG112114ES4408	G 1 1/2	G 1 1/4	20	27,0	50	13,00
119145	REDNG21ES4408	G 2	G 1	20	31,0	61	20,70
119143	REDNG2112ES4408	G 2	G 1 1/2	20	31,0	61	20,70



REDNG112ES4408

Reduziernippel, Sechskant, konisch, DIN EN ISO 7-1

Artikel Nr.	Typen Nr.	Außen- gewinde 1	Außen- gewinde 2	Arbeits- druck max. bar	L1 mm	SW mm	Preis €
118412	REDNR1418ES4408	R 1/4	Rp 1/8	20	14,5	15	1,87
118413	REDNR3818ES4408	R 3/8	Rp 1/8	20	16,0	18	1,87
118414	REDNR3814ES4408	R 3/8	Rp 1/4	20	16,0	18	1,87
118415	REDNR1214ES4408	R 1/2	Rp 1/4	20	19,5	22	2,38
118466	REDNR1238ES4408	R 1/2	Rp 3/8	20	19,5	22	2,38
118467	REDNR3438ES4408	R 3/4	Rp 3/8	20	21,0	28	3,85
118468	REDNR3412ES4408	R 3/4	Rp 1/2	20	21,0	28	3,85
118469	REDNR112ES4408	R 1	Rp 1/2	20	24,0	34	6,34
118470	REDNR134ES4408	R 1	Rp 3/4	20	24,0	34	6,34
118486	REDNR11434ES4408	R 1 1/4	Rp 3/4	20	27,0	43	10,19
118487	REDNR1141ES4408	R 1 1/4	Rp 1	20	27,0	43	10,19
118488	REDNR1121ES4408	R 1 1/2	Rp 1	20	27,0	50	13,00
118489	REDNR112114ES4408	R 1 1/2	Rp 1 1/4	20	27,0	50	13,00
118491	REDNR21ES4408	R 2	Rp 1	20	31,0	61	20,70
118490	REDNR2112ES4408	R 2	Rp 1 1/2	20	31,0	61	20,70



REDNR112ES4408

→ Zur Abdichtung unserer Edelstahl-Verschraubungen mit konischem Gewinde empfehlen wir den Einsatz von Gewindedichtmittel wie bspw. Dichtband auf Seite 877 oder Lock auf Seite 908



www.riegler.shop

HK und Seitenzahl eingeben (z. B. HK360)

Alle Produktvarianten, Dokumentation und weitere Informationen finden Sie in unserem Online-Shop.

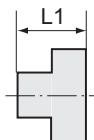

NEU Verschlusschrauben

Edelstahl 1.4408



VSTG1ES4408VK

Verschlusschrauben, Vierkant, zylindrisch, DIN EN ISO 228-1

Artikel Nr.	Typen Nr.	Gewinde	Arbeitsdruck max. bar	L1 mm	SW mm	Preis €
118892	VSTG18ES4408VK	G 1/8	20	15,7	8	2,05
118893	VSTG14ES4408VK	G 1/4	20	19,0	9	1,94
118894	VSTG38ES4408VK	G 3/8	20	18,0	9	1,94
118895	VSTG12ES4408VK	G 1/2	20	18,5	10	1,94
118896	VSTG34ES4408VK	G 3/4	20	21,0	14	2,38
118903	VSTG1ES4408VK	G 1	20	24,0	17	3,85
118904	VSTG114ES4408VK	G 1 1/4	20	28,0	20	7,42
118916	VSTG112ES4408VK	G 1 1/2	20	28,0	23	7,92
118930	VSTG2ES4408VK	G 2	20	34,0	28	13,21



VSTR1ES4408VK

Verschlusschrauben, Vierkant, konisch, DIN EN ISO 7-1

Artikel Nr.	Typen Nr.	Gewinde	Arbeitsdruck max. bar	L1 mm	SW mm	Preis €
118351	VSTR18ES4408VK	R 1/8	20	15,7	8	2,05
118352	VSTR14ES4408VK	R 1/4	20	19,0	9	1,94
118353	VSTR38ES4408VK	R 3/8	20	18,0	9	1,94
118354	VSTR12ES4408VK	R 1/2	20	18,5	10	1,94
118365	VSTR34ES4408VK	R 3/4	20	21,0	14	2,38
118381	VSTR1ES4408VK	R 1	20	24,0	17	3,85
118386	VSTR114ES4408VK	R 1 1/4	20	28,0	20	7,42
118390	VSTR112ES4408VK	R 1 1/2	20	28,0	23	7,92
118394	VSTR2ES4408VK	R 2	20	34,0	28	13,21



VSTG1ES4408SK

Verschlusschrauben, Sechskant, zylindrisch, DIN EN ISO 228-1

Artikel Nr.	Typen Nr.	Gewinde	Arbeitsdruck max. bar	L1 mm	SW mm	Preis €
119320	VSTG18ES4408SK	G 1/8	20	17,7	17	2,05
119321	VSTG14ES4408SK	G 1/4	20	17,7	17	2,05
119324	VSTG38ES4408SK	G 3/8	20	18,5	18	2,05
119325	VSTG12ES4408SK	G 1/2	20	19,5	22	2,41
119326	VSTG34ES4408SK	G 3/4	20	22,0	28	3,64
119327	VSTG1ES4408SK	G 1	20	24,8	36	5,83
119328	VSTG114ES4408SK	G 1 1/4	20	28,8	44	8,82
119329	VSTG112ES4408SK	G 1 1/2	20	28,8	50	10,80
119330	VSTG2ES4408SK	G 2	20	33,5	62	17,17



VSTR1ES4408SK

Verschlusschrauben, Sechskant, konisch, DIN EN ISO 7-1

Artikel Nr.	Typen Nr.	Gewinde	Arbeitsdruck max. bar	L1 mm	SW mm	Preis €
118557	VSTR18ES4408SK	R 1/8	20	17,7	17	2,05
118558	VSTR14ES4408SK	R 1/4	20	17,7	17	2,05
118559	VSTR38ES4408SK	R 3/8	20	18,5	18	2,05
118578	VSTR12ES4408SK	R 1/2	20	19,5	22	2,41
118579	VSTR34ES4408SK	R 3/4	20	22,0	28	3,64
118580	VSTR1ES4408SK	R 1	20	24,8	36	5,83
118581	VSTR114ES4408SK	R 1 1/4	20	28,8	44	8,82
118583	VSTR112ES4408SK	R 1 1/2	20	28,8	50	10,80
118584	VSTR2ES4408SK	R 2	20	33,5	62	17,17

➔ Zur Abdichtung unserer Edelstahl-Verschraubungen mit konischem Gewinde empfehlen wir den Einsatz von Gewindedichtmittel wie bspw. Dichtband auf Seite 877 oder Lock auf Seite 908



www.riegler.shop

HK und Seitenzahl eingeben (z. B. HK360)

Alle Produktvarianten, Dokumentation und weitere Informationen finden Sie in unserem Online-Shop.

NEU Verschlusskappen

Edelstahl 1.4408

Verschlusskappe, rund, zylindrisch, DIN EN ISO 228-1

Artikel Nr.	Typen Nr.	Gewinde	Arbeitsdruck max. bar	L1 mm	Querschnitt	Preis €
118883	VKG18ES4408RU	G 1/8	20	13,7	rund	2,45
118884	VKG14ES4408RU	G 1/4	20	15,6	rund	2,27
118885	VKG38ES4408RU	G 3/8	20	16,9	rund	2,38
118886	VKG12ES4408RU	G 1/2	20	18,6	rund	2,63
118887	VKG34ES4408RU	G 3/4	20	20,0	rund	3,85
118888	VKG1ES4408RU	G 1	20	23,0	rund	6,23
118889	VKG114ES4408RU	G 1 1/4	20	26,2	rund	9,68
118890	VKG112ES4408RU	G 1 1/2	20	26,2	rund	10,69
118891	VKG2ES4408RU	G 2	20	31,0	rund	17,03



VKG1ES4408RU

Verschlusskappe, rund, konisch, DIN EN ISO 7-1

Artikel Nr.	Typen Nr.	Gewinde	Arbeitsdruck max. bar	L1 mm	Querschnitt	Preis €
118323	VKRP18ES4408RU	Rp 1/8	20	13,7	rund	2,45
118324	VKRP14ES4408RU	Rp 1/4	20	15,6	rund	2,27
118330	VKRP38ES4408RU	Rp 3/8	20	16,9	rund	2,38
118335	VKRP12ES4408RU	Rp 1/2	20	18,6	rund	2,63
118336	VKRP34ES4408RU	Rp 3/4	20	20,0	rund	3,85
118339	VKRP1ES4408RU	Rp 1	20	23,0	rund	6,23
118348	VKRP114ES4408RU	Rp 1 1/4	20	26,2	rund	9,68
118349	VKRP112ES4408RU	Rp 1 1/2	20	26,2	rund	10,69
118350	VKRP2ES4408RU	Rp 2	20	31,0	rund	17,03



VKRP1ES4408RU

Verschlusskappe, zylindrisch

Artikel Nr.	Typen Nr.	Gewinde	Arbeitsdruck max. bar	L1 mm	SW mm	Querschnitt	Preis €
119341	VKG18ES4408SK	G 1/8	20	11,8	13	Sechskant	2,09
119342	VKG14ES4408SK	G 1/4	20	15,0	16	Sechskant	1,98
119343	VKG38ES4408SK	G 3/8	20	15,4	20	Sechskant	2,38
119345	VKG12ES4408SK	G 1/2	20	17,1	24	Sechskant	3,10
119364	VKG34ES4408SK	G 3/4	20	18,5	30	Sechskant	3,96
119365	VKG1ES4408SK	G 1	20	21,0	37	Sechskant	6,26
119366	VKG114ES4408SK	G 1 1/4	20	23,7	46	Sechskant	9,97
119367	VKG112ES4408SK	G 1 1/2	20	23,7	52	Achtkant	11,63
119375	VKG2ES4408SK	G 2	20	27,5	65	Achtkant	19,84

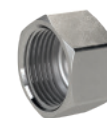

VKG1ES4408SK

Verschlusskappe, konisch

Artikel Nr.	Typen Nr.	Gewinde	Arbeitsdruck max. bar	L1 mm	SW mm	Querschnitt	Preis €
118585	VKRP18ES4408SK	Rp 1/8	20	11,8	13	Sechskant	2,09
118586	VKRP14ES4408SK	Rp 1/4	20	15,0	16	Sechskant	1,98
118587	VKRP38ES4408SK	Rp 3/8	20	15,4	20	Sechskant	2,38
118654	VKRP12ES4408SK	Rp 1/2	20	17,1	24	Sechskant	3,10
118694	VKRP34ES4408SK	Rp 3/4	20	18,5	30	Sechskant	3,96
118695	VKRP1ES4408SK	Rp 1	20	21,0	37	Sechskant	6,26
118696	VKRP114ES4408SK	Rp 1 1/4	20	23,7	46	Sechskant	9,97
118697	VKRP112ES4408SK	Rp 1 1/2	20	23,7	52	Achtkant	11,63
118698	VKRP2ES4408SK	Rp 2	20	27,5	65	Achtkant	19,84



VKRP1ES4408SK

➔ Zur Abdichtung unserer Edelstahl-Verschraubungen mit konischem Gewinde empfehlen wir den Einsatz von Gewindedichtmittel wie bspw. Dichtband auf Seite 877 oder Lock auf Seite 908



www.riegler.shop

HK und Seitenzahl eingeben (z. B. HK360)

Alle Produktvarianten, Dokumentation und weitere Informationen finden Sie in unserem Online-Shop.

NEU Reduziermuffen

Edelstahl 1.4408



REDMG112ES4408

Reduziermuffe, rund, zylindrisch, DIN EN ISO 228-1

Artikel Nr.	Typen Nr.	Innen- gewinde 1	Innen- gewinde 2	Arbeitsdruck max. bar	L1 mm	Preis €
119149	REDMG1418ES4408	G 1/4	G 1/8	20	24,9	3,02
119150	REDMG3818ES4408	G 3/8	G 1/8	20	27,1	3,24
119151	REDMG3814ES4408	G 3/8	G 1/4	20	29,0	3,24
119196	REDMG1218ES4408	G 1/2	G 1/8	20	21,0	4,03
119152	REDMG1214ES4408	G 1/2	G 1/4	20	25,0	4,03
119154	REDMG1238ES4408	G 1/2	G 3/8	20	28,0	4,03
119156	REDMG3438ES4408	G 3/4	G 3/8	20	24,5	5,83
119157	REDMG3412ES4408	G 3/4	G 1/2	20	32,5	5,83
119184	REDMG138ES4408	G 1	G 3/8	20	27,0	8,60
119158	REDMG112ES4408	G 1	G 1/2	20	29,5	8,60
119159	REDMG134ES4408	G 1	G 3/4	20	36,4	8,60
119163	REDMG11434ES4408	G 1 1/4	G 3/4	20	33,0	12,28
119195	REDMG11412ES4408	G 1 1/4	G 1/2	20	32,0	12,28
119164	REDMG1141ES4408	G 1 1/4	G 1	20	42,0	12,28
119186	REDMG11234ES4408	G 1 1/2	G 3/4	20	33,0	14,47
119167	REDMG1121ES4408	G 1 1/2	G 1	20	34,5	14,47
119169	REDMG112114ES4408	G 1 1/2	G 1 1/4	20	44,3	14,47
119193	REDMG21ES4408	G 2	G 1	20	38,0	21,20
119170	REDMG2114ES4408	G 2	G 1 1/4	20	40,0	21,20
119183	REDMG2112ES4408	G 2	G 1 1/2	20	47,8	21,20



REDMRP112ES4408

Reduziermuffe, rund, konisch, DIN EN ISO 7-1

Artikel Nr.	Typen Nr.	Innen- gewinde 1	Innen- gewinde 2	Arbeitsdruck max. bar	L1 mm	Preis €
118494	REDMRP1418ES4408	Rp 1/4	Rp 1/8	20	24,9	3,02
118495	REDMRP3818ES4408	Rp 3/8	Rp 1/8	20	27,1	3,24
118496	REDMRP3814ES4408	Rp 3/8	Rp 1/4	20	29,0	3,24
118527	REDMRP1218ES4408	Rp 1/2	Rp 1/8	20	21,0	4,03
118497	REDMRP1214ES4408	Rp 1/2	Rp 1/4	20	25,0	4,03
118498	REDMRP1238ES4408	Rp 1/2	Rp 3/8	20	28,0	4,03
118499	REDMRP3438ES4408	Rp 3/4	Rp 3/8	20	24,5	5,83
118501	REDMRP3412ES4408	Rp 3/4	Rp 1/2	20	32,5	5,83
118523	REDMRP138ES4408	Rp 1	Rp 3/8	20	27,0	8,60
118502	REDMRP112ES4408	Rp 1	Rp 1/2	20	29,5	8,60
118503	REDMRP134ES4408	Rp 1	Rp 3/4	20	36,4	8,60
118504	REDMRP11434ES4408	Rp 1 1/4	Rp 3/4	20	33,0	12,28
118505	REDMRP11412ES4408	Rp 1 1/4	Rp 1/2	20	42,0	12,28
118526	REDMRP11412ES4408	Rp 1 1/4	Rp 1 1/2	20	32,0	12,28
118524	REDMRP11234ES4408	Rp 1 1/2	Rp 3/4	20	33,0	14,47
118506	REDMRP1121ES4408	Rp 1 1/2	Rp 1	20	34,5	14,47
118520	REDMRP112114ES4408	Rp 1 1/2	Rp 1 1/4	20	44,3	14,47
118525	REDMRP21ES4408	Rp 2	Rp 1	20	38,0	21,20
118521	REDMRP2114ES4408	Rp 2	Rp 1 1/4	20	40,0	21,20
118522	REDMRP2112ES4408	Rp 2	Rp 1 1/2	20	47,8	21,20

➔ Zur Abdichtung unserer Edelstahl-Verschraubungen mit konischem Gewinde empfehlen wir den Einsatz von Gewindedichtmittel wie bspw. Dichtband auf Seite 877 oder Lock auf Seite 908



www.riegler.shop

HK und Seitenzahl
eingeben (z. B. HK360)

Alle Produktvarianten, Dokumen-
tation und weitere Informationen
finden Sie in unserem Online-Shop.

NEU Muffen

Edelstahl 1.4408

Muffe, rund, zylindrisch, DIN EN ISO 228-1

Artikel Nr.	Typen Nr.	Gewinde	Arbeitsdruck max. bar	L1 mm	Preis €
118769	MUG18ES4408L	G 1/8	20	17,0	2,34
118772	MUG14ES4408L	G 1/4	20	24,0	2,16
118774	MUG38ES4408L	G 3/8	20	25,0	2,59
118775	MUG12ES4408L	G 1/2	20	27,0	3,42
118780	MUG34ES4408L	G 3/4	20	31,0	5,08
118782	MUG1ES4408L	G 1	20	34,0	6,98
118783	MUG114ES4408L	G 1 1/4	20	38,0	9,68
118784	MUG112ES4408L	G 1 1/2	20	38,0	11,30
118785	MUG2ES4408L	G 2	20	46,0	18,79



MUG1ES4408L

Muffe, rund, konisch, DIN EN ISO 7-1

Artikel Nr.	Typen Nr.	Gewinde	Arbeitsdruck max. bar	L1 mm	Preis €
117884	MURP18ES4408L	Rp 1/8	20	17,0	2,34
117889	MURP14ES4408L	Rp 1/4	20	24,0	2,16
117892	MURP38ES4408L	Rp 3/8	20	25,0	2,59
117893	MURP12ES4408L	Rp 1/2	20	27,0	3,42
117894	MURP34ES4408L	Rp 3/4	20	31,0	5,08
117895	MURP1ES4408L	Rp 1	20	34,0	6,98
117897	MURP114ES4408L	Rp 1 1/4	20	38,0	9,68
117898	MURP112ES4408L	Rp 1 1/2	20	38,0	11,30
117899	MURP2ES4408L	Rp 2	20	46,0	18,79



MURP1ES4408L

Muffe, rund, zylindrisch, kurze Ausführung, DIN EN ISO 228-1

Artikel Nr.	Typen Nr.	Gewinde	Arbeitsdruck max. bar	L1 mm	Preis €
119383	MUG18ES4408K	G 1/8	20	8,2	1,69
119384	MUG14ES4408K	G 1/4	20	10,7	1,55
119399	MUG38ES4408K	G 3/8	20	12,2	1,66
119400	MUG12ES4408K	G 1/2	20	15,2	2,30
119401	MUG34ES4408K	G 3/4	20	16,2	2,63
119403	MUG1ES4408K	G 1	20	19,9	4,64
119404	MUG114ES4408K	G 1 1/4	20	22,3	7,70
119405	MUG112ES4408K	G 1 1/2	20	22,3	7,99
119406	MUG2ES4408K	G 2	20	26,4	11,20

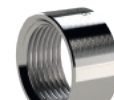

MUG1ES4408K

Muffe, rund, konisch, kurze Ausführung, DIN EN ISO 7-1

Artikel Nr.	Typen Nr.	Gewinde	Arbeitsdruck max. bar	L1 mm	Preis €
118699	MURP18ES4408K	Rp 1/8	20	8,2	1,69
118700	MURP14ES4408K	Rp 1/4	20	10,7	1,55
118701	MURP38ES4408K	Rp 3/8	20	12,2	1,66
118702	MURP12ES4408K	Rp 1/2	20	15,2	2,30
118703	MURP34ES4408K	Rp 3/4	20	16,2	2,63
118704	MURP1ES4408K	Rp 1	20	19,9	4,64
118735	MURP114ES4408K	Rp 1 1/4	20	22,3	7,70
118736	MURP112ES4408K	Rp 1 1/2	20	22,3	7,99
118764	MURP2ES4408K	Rp 2	20	26,4	11,20



MURP114ES4408K

➔ Zur Abdichtung unserer Edelstahl-Verschraubungen mit konischem Gewinde empfehlen wir den Einsatz von Gewindedichtmittel wie bspw. Dichtband auf Seite 877 oder Lock auf Seite 908



www.riegler.shop

HK und Seitenzahl eingeben (z. B. HK360)

Alle Produktvarianten, Dokumentation und weitere Informationen finden Sie in unserem Online-Shop.

NEU Gegenmutter

Edelstahl 1.4408



SKMG18ES4408

Sechskant-Gegenmutter

Artikel Nr.	Typen Nr.	Gewinde	Arbeitsdruck max. bar	SW mm	Preis €
119331	SKMG18ES4408	G 1/8	20	18	1,69
119332	SKMG14ES4408	G 1/4	20	22	1,55
119334	SKMG38ES4408	G 3/8	20	27	1,66
119335	SKMG12ES4408	G 1/2	20	32	2,30
119336	SKMG34ES4408	G 3/4	20	36	2,63
119337	SKMG1ES4408	G 1	20	46	4,64
119338	SKMG114ES4408	G 1 1/4	20	55	7,70
119339	SKMG112ES4408	G 1 1/2	20	60	7,99
119340	SKMG2ES4408	G 2	20	75	11,20

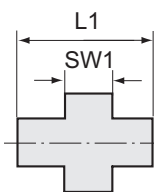

NEU Lösbare Doppelgewindenippel

Edelstahl 1.4408



LDGNG1ES4408KDII

Lösbarer Doppelgewindenippel, zylindrisch mit Innengewinde, konisch dichtend

Artikel Nr.	Typen Nr.	Gewinde	Arbeitsdruck max. bar	L1 mm	SW 1 mm	Preis €
118786	LDGNG14ES4408KDII	G 1/4	20	33,3	30	7,88
118788	LDGNG38ES4408KDII	G 3/8	20	35,3	34	8,86
118790	LDGNG12ES4408KDII	G 1/2	20	37,4	38	9,68
118792	LDGNG34ES4408KDII	G 3/4	20	40,5	46	13,21
118793	LDGNG1ES4408KDII	G 1	20	50,3	54	23,08
118794	LDGNG114ES4408KDII	G 1 1/4	20	52,0	65	29,70
118807	LDGNG112ES4408KDII	G 1 1/2	20	56,3	72	39,49
118842	LDGNG2ES4408KDII	G 2	20	62,8	86	57,13



LDGNR1ES4408KDII

Lösbarer Doppelgewindenippel, konisch mit Innengewinde, konisch dichtend

Artikel Nr.	Typen Nr.	Gewinde	Arbeitsdruck max. bar	L1 mm	SW 1 mm	Preis €
117902	LDGNR14ES4408KDII	Rp 1/4	20	33,3	30	7,88
117905	LDGNR38ES4408KDII	Rp 3/8	20	35,3	34	8,86
117906	LDGNR12ES4408KDII	Rp 1/2	20	37,4	38	9,68
117907	LDGNR34ES4408KDII	Rp 3/4	20	40,5	46	13,21
117909	LDGNR1ES4408KDII	Rp 1	20	50,3	54	23,08
117971	LDGNR114ES4408KDII	Rp 1 1/4	20	52,0	65	29,70
117999	LDGNR112ES4408KDII	Rp 1 1/2	20	56,3	72	39,49
118000	LDGNR2ES4408KDII	Rp 2	20	62,8	85	57,13



LDGNG1ES4408KDIA

Lösbarer Doppelgewindenippel, zylindrisch mit Innen- und Außengewinde, konisch dichtend

Artikel Nr.	Typen Nr.	Gewinde	Arbeitsdruck max. bar	L1 mm	SW 1 mm	Preis €
118855	LDGNG14ES4408KDIA	G 1/4	20	44,3	30	9,58
118856	LDGNG38ES4408KDIA	G 3/8	20	48,2	34	10,62
118857	LDGNG12ES4408KDIA	G 1/2	20	52,5	38	11,20
118858	LDGNG34ES4408KDIA	G 3/4	20	57,5	46	14,65
118859	LDGNG1ES4408KDIA	G 1	20	68,0	54	24,80
118860	LDGNG114ES4408KDIA	G 1 1/4	20	72,0	65	32,44
118861	LDGNG112ES4408KDIA	G 1 1/2	20	80,0	72	45,07
118862	LDGNG2ES4408KDIA	G 2	20	89,0	86	63,22



www.riegler.shop

HK und Seitenzahl eingeben (z. B. HK360)

Alle Produktvarianten, Dokumentation und weitere Informationen finden Sie in unserem Online-Shop.

NEU Lösbarer Doppelgewindenippel

Edelstahl 1.4408

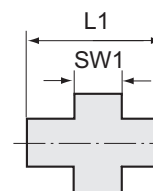

Lösbarer Doppelgewindenippel, konisch mit Innen- und Außengewinde, konisch dichtend

Artikel Nr.	Typen Nr.	Gewinde	Arbeitsdruck max. bar	L1 mm	SW 1 mm	Preis €
118093	LDG NR14ES4408KDIA	Rp 1/4	20	44,3	30	9,58
118094	LDG NR38ES4408KDIA	Rp 3/8	20	48,2	34	10,62
118095	LDG NR12ES4408KDIA	Rp 1/2	20	52,5	38	11,20
118096	LDG NR34ES4408KDIA	Rp 3/4	20	57,5	46	14,65
118104	LDG NR1ES4408KDIA	Rp 1	20	68,0	54	24,80
118105	LDG NR114ES4408KDIA	Rp 1 1/4	20	72,0	65	32,44
118106	LDG NR112ES4408KDIA	Rp 1 1/2	20	80,0	72	45,07
118107	LDG NR2ES4408KDIA	Rp 2	20	89,0	86	63,22



LDG NR1ES4408KDIA

Lösbarer Doppelgewindenippel, zylindrisch mit Innengewinde, Flachdichtung PTFE

Artikel Nr.	Typen Nr.	Gewinde	Arbeitsdruck max. bar	L1 mm	SW 1 mm	Preis €
118843	LDG NG14ES4408FDII	G 1/4	20	32,0	30	7,88
118844	LDG NG38ES4408FDII	G 3/8	20	35,5	34	8,86
118845	LDG NG12ES4408FDII	G 1/2	20	37,5	38	9,68
118846	LDG NG34ES4408FDII	G 3/4	20	42,0	46	13,21
118847	LDG NG1ES4408FDII	G 1	20	50,0	54	23,08
118849	LDG NG114ES4408FDII	G 1 1/4	20	51,5	65	29,70
118850	LDG NG112ES4408FDII	G 1 1/2	20	58,0	72	39,49
118851	LDG NG2ES4408FDII	G 2	20	64,0	86	57,13



LDG NG1ES4408FDII

Lösbarer Doppelgewindenippel, konisch mit Innengewinde, Flachdichtung PTFE

Artikel Nr.	Typen Nr.	Gewinde	Arbeitsdruck max. bar	L1 mm	SW 1 mm	Preis €
118059	LDG NR14ES4408FDII	Rp 1/4	20	32,0	30	7,99
118064	LDG NR38ES4408FDII	Rp 3/8	20	35,5	34	8,98
118065	LDG NR12ES4408FDII	Rp 1/2	20	37,5	38	9,82
118067	LDG NR34ES4408FDII	Rp 3/4	20	42,0	46	13,40
118068	LDG NR1ES4408FDII	Rp 1	20	50,0	54	23,40
118077	LDG NR114ES4408FDII	Rp 1 1/4	20	51,5	65	30,11
118082	LDG NR112ES4408FDII	Rp 1 1/2	20	58,0	72	40,04
118092	LDG NR2ES4408FDII	Rp 2	20	64,0	86	57,93



LDG NR1ES4408FDII

Lösbarer Doppelgewindenippel, zylindrisch mit Innen- und Außengewinde, Flachdichtung PTFE

Artikel Nr.	Typen Nr.	Gewinde	Arbeitsdruck max. bar	L1 mm	SW 1 mm	Preis €
118863	LDG NG14ES4408FDIA	G 1/4	20	45,8	30	9,58
118867	LDG NG38ES4408FDIA	G 3/8	20	51,0	34	10,62
118868	LDG NG12ES4408FDIA	G 1/2	20	52,0	38	11,20
118869	LDG NG34ES4408FDIA	G 3/4	20	58,0	46	14,65
118870	LDG NG1ES4408FDIA	G 1	20	68,8	54	24,80
118871	LDG NG114ES4408FDIA	G 1 1/4	20	71,0	65	32,44
118872	LDG NG112ES4408FDIA	G 1 1/2	20	80,0	72	45,07
118873	LDG NG2ES4408FDIA	G 2	20	90,5	86	63,22



LDG NG1ES4408FDIA

Lösbarer Doppelgewindenippel, konisch mit Innen- und Außengewinde, Flachdichtung PTFE

Artikel Nr.	Typen Nr.	Gewinde	Arbeitsdruck max. bar	L1 mm	SW 1 mm	Preis €
118108	LDG NR14ES4408FDIA	Rp 1/4	20	45,8	30	9,71
118118	LDG NR38ES4408FDIA	Rp 3/8	20	51,0	34	10,77
118120	LDG NR12ES4408FDIA	Rp 1/2	20	52,0	38	11,35
118171	LDG NR34ES4408FDIA	Rp 3/4	20	58,0	46	14,86
118224	LDG NR1ES4408FDIA	Rp 1	20	68,8	54	25,15
118225	LDG NR114ES4408FDIA	Rp 1 1/4	20	71,0	65	32,89



LDG NR1ES4408FDIA

 www.riegler.shop
HK und Seitenzahl eingeben (z. B. HK360)

Alle Produktvarianten, Dokumentation und weitere Informationen finden Sie in unserem Online-Shop.

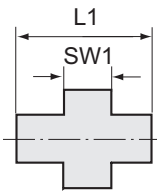

NEU Lösbarer Doppelgewindenippel

Edelstahl 1.4408

Lösbarer Doppelgewindenippel, konisch mit Innen- und Außengewinde, Flachdichtung PTFE

Artikel Nr.	Typen Nr.	Gewinde	Arbeitsdruck max. bar	L1 mm	SW 1 mm	Preis €
118226	LDGNR112ES4408FDIA	Rp 1 1/2	20	80,0	72	45,70
118227	LDGNR2ES4408FDIA	Rp 2	20	90,5	86	64,09

→ Zur Abdichtung unserer Edelstahl-Verschraubungen mit konischem Gewinde empfehlen wir den Einsatz von Gewindedichtmittel wie bspw. Dichtband auf Seite 877 oder Lock auf Seite 908



www.riegler.shop

HK und Seitenzahl
eingeben (z. B. HK360)

Alle Produktvarianten, Dokumenta-
tion und weitere Informationen
finden Sie in unserem Online-Shop.

Schneidring-Verschraubungen

leichte Baureihe nach DIN 2353

Temperaturbereich max.	150 °C
Betriebsdruck max.	60 bar

Gerade Einschraubverschraubungen

leichte Baureihe nach DIN 2353

PLUS

Material Messing vernickelt

Gerade Einschraubverschraubung, Außengewinde konisch, Gewinde nach ISO 7-1

Artikel Nr.	Typen Nr.	Gewinde	Rohr-Außen-Ø mm	L1 mm	SW mm	SW 1 mm	Preis €
111964	N 21	R 1/8	4	27,0	10	10	1,99
111965	N 23	R 1/8	6	28,0	12	12	1,99
111966	N 24	R 1/8	8	29,5	12	14	2,55
111967	N 28	R 1/4	6	32,5	14	12	2,55
111968	N 29	R 1/4	8	33,0	14	14	2,68
111969	N 30	R 1/4	10	37,5	17	19	3,69
111970	N 34	R 3/8	8	33,0	17	14	3,37
111971	N 35	R 3/8	10	38,0	17	19	3,93
111972	N 36	R 3/8	12	39,0	19	22	6,36
111973	N 39	R 1/2	10	40,5	22	19	5,45
111974	N 40	R 1/2	12	41,0	22	22	6,90
111975	N 41	R 1/2	15	42,5	22	27	5,61
111976	N 42	R 1/2	18	43,0	26	32	11,06

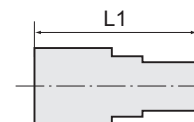

N 29

Gerade Verschraubungen

leichte Baureihe nach DIN 2353

PLUS

Material Messing vernickelt

Gerade Verschraubung, beiderseits Rohranschluss

Artikel Nr.	Typen Nr.	Rohr-Außen-Ø mm	L1 mm	SW mm	SW 1 mm	Preis €
111989	N 50	4	34,0	10	10	3,42
111990	N 54	6	35,0	12	12	3,42
111991	N 55	8	38,5	14	14	4,45
111992	N 56	10	47,5	17	19	6,94
111993	N 57	12	48,0	19	22	9,79
111994	N 58	15	50,0	24	27	11,12
111995	N 59	18	56,0	26	32	15,33



N 55



www.riegler.shop

HK und Seitenzahl
eingeben (z. B. HK360)

Alle Produktvarianten, Dokumentation und weitere Informationen finden Sie in unserem Online-Shop.

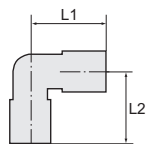

Winkel-Einschraubverschraubungen

leichte Baureihe nach DIN 2353

PLUS ||

Material Messing vernickelt



N 93

Winkel-Einschraubverschraubung, Außengewinde konisch nach ISO 7-1

Artikel Nr.	Typen Nr.	Gewinde	Rohr-Außen-Ø mm	L1 mm	L2 mm	SW mm	SW 1 mm	Preis €
112007	N 89	R 1/8	4	21,0	16,0	9	10	3,06
112008	N 90	R 1/8	6	22,0	16,0	9	12	3,06
112009	N 91	R 1/8	8	24,0	17,0	11	14	3,83
112010	N 92	R 1/4	6	24,5	20,0	11	12	3,57
112011	N 93	R 1/4	8	24,0	20,0	11	14	3,57
112012	N 94	R 1/4	10	32,0	23,5	13	19	5,53
112013	N 97	R 3/8	8	27,0	24,0	13	14	5,16
112014	N 98	R 3/8	10	32,0	24,0	13	19	6,18
112015	N 99	R 3/8	12	34,5	25,5	15	22	8,46
112016	N 101	R 1/2	10	34,0	28,5	15	19	6,79
112017	N 102	R 1/2	12	34,5	28,5	15	22	6,79
112018	N 103	R 1/2	15	38,0	30,0	17	27	10,19
112019	N 104	R 1/2	18	44,0	34,0	22	32	15,33

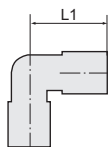

Winkel-Verschraubungen

leichte Baureihe nach DIN 2353

PLUS ||

Material Messing vernickelt



N 75

Winkel-Verschraubung, beiderseits Rohranschluss

Artikel Nr.	Typen Nr.	Rohr-Außen-Ø mm	L1 mm	SW mm	SW 1 mm	Preis €
111996	N 73	4	21,0	9	10	4,32
111997	N 74	6	23,0	9	12	4,32
111998	N 75	8	24,0	11	14	5,93
111999	N 76	10	32,0	13	19	8,56
112000	N 77	12	34,5	15	22	10,95
112001	N 78	15	38,0	17	27	12,38
112002	N 79	18	44,0	22	32	19,43



www.riegler.shop

HK und Seitenzahl eingeben (z. B. HK360)

Alle Produktvarianten, Dokumentation und weitere Informationen finden Sie in unserem Online-Shop.

Schwenkbare Winkel-Verschraubungen

leichte Baureihe nach DIN 2353

PLUS

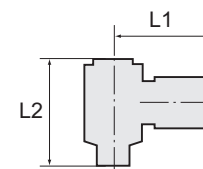

Material Messing vernickelt

Schwenkbare Winkel-Verschraubung, Außengewinde zylindrisch mit O-Ring

Artikel Nr.	Typen Nr.	Gewinde	Rohr-Außen-Ø mm	L1 mm	L2 mm	SW mm	SW 1 mm	Preis €
112003	N 81	G 1/8	6	26,5	28,0	14	12	5,00
112004	N 82	G 1/8	8	25,5	28,0	14	14	5,33
112005	N 83	G 1/4	6	28,5	29,5	17	12	5,78
112006	N 84	G 1/4	8	28,0	29,5	17	14	6,30



N 84

T-Verschraubungen

leichte Baureihe nach DIN 2353

PLUS

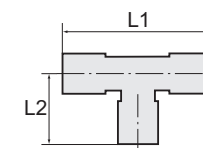

Material Messing vernickelt

T-Einschraubverschraubung, Außengewinde konisch nach ISO 7-1

Artikel Nr.	Typen Nr.	Gewinde	Rohr-Außen-Ø mm	L1 mm	L2 mm	SW mm	SW 1 mm	Preis €
112028	N 110	R 1/8	4	44,0	16,0	9	10	5,25
112029	N 112	R 1/8	6	46,0	16,0	9	12	4,58
112030	N 115	R 1/8	8	48,0	17,0	11	14	5,33
112031	N 116	R 1/4	6	46,0	20,0	11	12	5,47
112032	N 117	R 1/4	8	48,0	20,0	11	14	5,47
112033	N 118	R 1/4	10	64,0	23,5	13	19	8,24
112034	N 119	R 3/8	8	54,0	24,0	13	14	7,94
112035	N 120	R 3/8	10	64,0	24,0	13	19	9,23
112036	N 121	R 3/8	12	69,0	25,5	15	22	11,86
112037	N 124	R 1/2	12	69,0	28,5	14	22	13,23
112038	N 125	R 1/2	15	76,0	30,0	17	27	15,19
112039	N 126	R 1/2	18	88,0	34,0	22	32	22,03



N 117

T-Verschraubung, allseitig Rohranschluss

Artikel Nr.	Typen Nr.	Rohr-Außen-Ø mm	L1 mm	L2 mm	SW mm	SW 1 mm	Preis €
112040	N 130	4	44,0	21,0	9	10	5,33
112041	N 135	6	46,0	23,0	9	12	5,33
112042	N 136	8	48,0	24,0	11	14	7,41
112043	N 137	10	64,0	32,0	13	19	10,95
112044	N 138	12	69,0	34,5	15	22	12,35
112045	N 139	15	76,0	38,0	17	27	17,64
112046	N 140	18	88,0	44,0	22	32	28,59



N 136



www.riegler.shop

HK und Seitenzahl
eingeben (z. B. HK360)

Alle Produktvarianten, Dokumentation und weitere Informationen finden Sie in unserem Online-Shop.

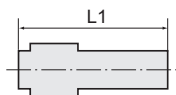

Manometerverschraubungen

leichte Baureihe nach DIN 2353

PLUS

Material Messing vernickelt

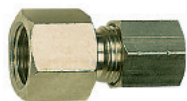

N 64

Manometerverschraubung mit Innengewinde

Artikel Nr.	Typen Nr.	Gewinde	Rohr-Außen-Ø mm	L1 mm	SW mm	SW 1 mm	Preis €
111977	N 60	G 1/8	4	24,5	14	10	2,67
111978	N 61	G 1/8	6	25,5	14	12	2,67
111979	N 62	G 1/8	8	26,5	14	14	2,86
111980	N 63	G 1/4	6	30,0	17	12	3,06
111981	N 64	G 1/4	8	31,0	17	14	3,06
111982	N 65	G 1/4	10	35,5	17	19	5,33
111983	N 66	G 3/8	8	31,0	20	14	4,32
111984	N 67	G 3/8	10	36,5	20	19	7,49
111985	N 68	G 3/8	12	36,0	20	22	7,49
111986	N 69	G 1/2	12	39,5	24	22	8,08
111987	N 70	G 1/2	15	40,0	24	27	9,86
111988	N 71	G 1/2	18	42,0	26	32	12,64

Verstärkungshülsen

leichte Baureihe nach DIN 2353

PLUS

Material Messing blank



VH 8

Verstärkungshülse, Messing blank

Artikel Nr.	Typen Nr.	Rohr-Außen-Ø mm	Preis €
112020	VH 2	4/2	0,31
112021	VH 4	6/4	0,46
112022	VH 6	8/6	0,66
112023	VH 8	10/8	0,59
112024	VH 9	12/9	0,59
112025	VH 10	12/10	0,64
112026	VH 12	15/12	0,84
112027	VH 14	18/14	1,29



www.riegler.shop

HK und Seitenzahl
eingeben (z. B. HK360)

Alle Produktvarianten, Dokumenta-
tion und weitere Informationen
finden Sie in unserem Online-Shop.

Schneidringe

leichte Baureihe nach DIN 2353

PLUS

Material	Messing blank
----------	---------------

Schneidring, Messing blank

Artikel Nr.	Typen Nr.	Rohr-Außen-Ø mm	Preis €
112047	N 350	4	0,33
112048	N 352	6	0,33
112049	N 353	8	0,45
112050	N 362	10	0,74
112051	N 363	12	0,74
112052	N 364	15	1,06
112053	N 365	18	1,77



N 353

Überwurfmutter

leichte Baureihe nach DIN 2353

PLUS

Material	Messing vernickelt
----------	--------------------

Überwurfmutter

Artikel Nr.	Typen Nr.	Gewinde	Rohr-Außen-Ø mm	Preis €
112054	N 400	M8x1,0	4	0,77
112055	N 402	M10x1,0	6	0,77
112056	N 403	M12x1,0	8	0,94
112057	N 407	M16x1,5	10	1,03
112058	N 408	M18x1,5	12	1,30
112059	N 409	M22x1,5	15	2,14
112060	N 410	M26x1,5	18	4,81



N 403

Schneidring-Verschraubungen

Stahl verzinkt (DIN 2353)

Material	Stahl verzinkt (DIN 2353)
----------	---------------------------

Gerade Einschraubverschraubungen

Stahl verzinkt nach DIN 2353



Gerade Einschraubverschraubung, Außengewinde zylindrisch, leichte Ausführung

Artikel Nr.	Typen Nr.	Gewinde	Rohr-Außen-Ø mm	PN bar	L1 mm	L2 mm	SW 1 mm	SW 2 mm	Preis €
159561	GE186LST	G 1/8	6	315	31,0	8,0	14	14	1,89
159562	GE146LST	G 1/4	6	315	37,0	12,0	14	19	2,69
159563	GE386LST	G 3/8	6	315	38,0	12,0	14	22	3,70
159564	GE126LST	G 1/2	6	315	41,0	14,0	14	27	13,51
159565	GE188LST	G 1/8	8	315	32,0	8,0	17	14	3,84

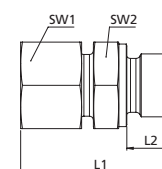

GE186LST



www.riegler.shop

HK und Seitenzahl eingeben (z. B. HK360)

Alle Produktvarianten, Dokumentation und weitere Informationen finden Sie in unserem Online-Shop.

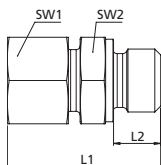

Gerade Einschraubverschraubungen

Stahl verzinkt nach DIN 2353



Gerade Einschraubverschraubung, Außengewinde zylindrisch, leichte Ausführung

Artikel Nr.	Typen Nr.	Gewinde	Rohr-Außen-Ø mm	PN bar	L1 mm	L2 mm	SW 1 mm	SW 2 mm	Preis €
159566	GE148LST	G 1/4	8	315	37,0	12,0	17	19	2,36
159567	GE388LST	G 3/8	8	315	38,0	12,0	17	22	3,40
159568	GE128LST	G 1/2	8	315	41,0	14,0	17	27	7,20
159569	GE1810LST	G 1/8	10	315	34,0	8,0	19	17	5,03
159570	GE1410LST	G 1/4	10	315	38,0	12,0	19	19	2,52
159571	GE3810LST	G 3/8	10	315	39,0	12,0	19	22	3,31
159572	GE1210LST	G 1/2	10	315	42,0	14,0	19	27	5,33
159573	GE1412LST	G 1/4	12	315	39,0	12,0	22	19	3,62
159574	GE3812LST	G 3/8	12	315	39,0	12,0	22	22	3,32
159575	GE1212LST	G 1/2	12	315	42,0	14,0	22	27	4,88
159576	GE3412LST	G 3/4	12	315	45,0	16,0	22	32	10,08
159577	GE3815LST	G 3/8	15	315	41,0	12,0	27	24	5,72
159578	GE1215LST	G 1/2	15	315	43,0	14,0	27	27	4,64
159579	GE3415LST	G 3/4	15	315	46,0	16,0	27	32	16,87
159580	GE3818LST	G 3/8	18	315	41,0	12,0	32	27	12,36
159581	GE1218LST	G 1/2	18	315	45,0	14,0	32	27	5,93
159582	GE3418LST	G 3/4	18	315	46,0	16,0	32	32	11,11
159583	GE1222LST	G 1/2	22	160	47,0	14,0	36	32	15,29
159584	GE3422LST	G 3/4	22	160	49,0	16,0	36	32	8,75
159585	GE122LST	G 1	22	160	52,0	18,0	36	41	37,06



GE146SST

Gerade Einschraubverschraubung, Außengewinde zylindrisch, schwere Ausführung

Artikel Nr.	Typen Nr.	Gewinde	Rohr-Außen-Ø mm	PN bar	L1 mm	L2 mm	SW 1 mm	SW 2 mm	Preis €
159586	GE146SST	G 1/4	6	630	40,0	12,0	17	19	2,53
159587	GE126SST	G 1/2	6	630	47,0	14,0	17	27	16,33
159588	GE148SST	G 1/4	8	630	42,0	12,0	19	19	2,77
159589	GE388SST	G 3/8	8	630	42,0	12,0	19	22	6,84
159590	GE1410SST	G 1/4	10	630	43,0	12,0	22	19	5,22
159591	GE3810SST	G 3/8	10	630	43,0	12,0	22	22	3,65
159592	GE1210SST	G 1/2	10	630	48,0	14,0	22	27	5,64
159593	GE1412SST	G 1/4	12	630	45,0	12,0	24	22	6,89
159594	GE3812SST	G 3/8	12	630	45,0	12,0	24	22	3,99
159595	GE1212SST	G 1/2	12	630	48,0	14,0	24	27	4,76
159596	GE3814SST	G 3/8	14	630	48,0	12,0	27	24	21,63
159597	GE1214SST	G 1/2	14	630	51,0	14,0	27	27	6,93
159598	GE3816SST	G 3/8	16	400	48,0	12,0	30	27	13,65
159599	GE1216SST	G 1/2	16	400	51,0	14,0	30	27	6,59
159600	GE3416SST	G 3/4	16	400	55,0	16,0	30	32	11,04
159601	GE1220SST	G 1/2	20	400	56,0	14,0	36	32	17,37
159602	GE3420SST	G 3/4	20	400	58,0	16,0	36	32	10,14
159603	GE3425SST	G 3/4	25	400	63,0	16,0	46	41	26,66
159604	GE125SST	G 1	25	400	65,0	18,0	46	41	17,71

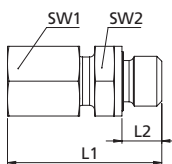

V 28-ZW

Gerade Einschraubverschraubung, Außengewinde zylindrisch, weichdichtend, leichte Ausführung

Artikel Nr.	Typen Nr.	Gewinde	Rohr-Außen-Ø mm	PN bar	L1 mm	L2 mm	SW 1 mm	SW 2 mm	Preis €
112249	V 25-ZW	G 1/8	6	315	31,0	8,0	14	14	2,10
112251	V 28-ZW	G 1/4	6	315	37,0	12,0	14	19	2,78
112255	V 33-ZW	G 3/8	6	315	38,0	12,0	14	22	3,82
112250	V 26-ZW	G 1/8	8	315	32,0	8,0	17	14	3,70
112252	V 29-ZW	G 1/4	8	315	37,0	12,0	17	19	2,71
112256	V 34-ZW	G 3/8	8	315	38,0	12,0	17	22	3,48
112260	V 38-ZW	G 1/2	8	315	41,0	14,0	17	27	6,93
159605	GE1810LSTNBR	G 1/8	10	315	34,0	8,0	19	17	6,23



www.riegler.shop

HK und Seitenzahl eingeben (z. B. HK360)

Alle Produktvarianten, Dokumentation und weitere Informationen finden Sie in unserem Online-Shop.

Gerade Einschraubverschraubungen

Stahl verzinkt nach DIN 2353

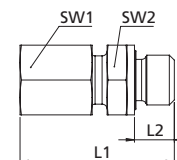
Gerade Einschraubverschraubung, Außengewinde zylindrisch, weichdichtend, leichte Ausführung

Artikel Nr.	Typen Nr.	Gewinde	Rohr-Außen-Ø mm	PN bar	L1 mm	L2 mm	SW 1 mm	SW 2 mm	Preis €
112253	V 30-ZW	G 1/4	10	315	38,0	12,0	19	19	2,78
112257	V 35-ZW	G 3/8	10	315	39,0	12,0	19	22	3,48
112261	V 39-ZW	G 1/2	10	315	42,0	14,0	19	27	5,30
112254	V 31-ZW	G 1/4	12	315	38,0	12,0	22	19	3,46
112258	V 36-ZW	G 3/8	12	315	39,0	12,0	22	22	3,48
112262	V 40-ZW	G 1/2	12	315	42,0	14,0	22	27	4,75
159606	GE3415LSTNBR	G 3/4	15	315	46,0	16,0	27	32	17,54
112259	V 37-ZW	G 3/8	15	315	41,0	12,0	27	24	5,39
112263	V 41-ZW	G 1/2	15	315	43,0	14,0	27	27	4,55
112264	V 42-ZW	G 1/2	18	315	45,0	14,0	32	27	5,85
112265	V 43-ZW	G 3/4	18	315	46,0	16,0	32	32	10,29
159607	GE1222LSTNBR	G 1/2	22	160	47,0	14,0	36	32	15,77
112266	V 44-ZW	G 3/4	22	160	49,0	16,0	36	32	8,19
159608	GE122LSTNBR	G 1	22	160	52,0	18,0	36	41	37,57
159609	GE3428LSTNBR	G 3/4	28	160	50,0	16,0	41	41	35,96
159610	GE128LSTNBR	G 1	28	160	52,0	18,0	41	41	17,26

Gerade Einschraubverschraubung, Außengewinde zylindrisch, weichdichtend, schwere Ausführung

Artikel Nr.	Typen Nr.	Gewinde	Rohr-Außen-Ø mm	PN bar	L1 mm	L2 mm	SW 1 mm	SW 2 mm	Preis €
159611	GE146SSTNBR	G 1/4	6	630	40,0	12,0	17	19	3,12
159612	GE148SSTNBR	G 1/4	8	630	42,0	12,0	19	19	3,38
159613	GE388SSTNBR	G 3/8	8	630	42,0	12,0	19	22	7,31
159614	GE1410SSTNBR	G 1/4	10	630	43,0	12,0	22	19	5,73
159615	GE3810SSTNBR	G 3/8	10	630	43,0	12,0	22	22	4,20
159616	GE1210SSTNBR	G 1/2	10	630	48,0	14,0	22	27	6,31
159617	GE1412SSTNBR	G 1/4	12	630	45,0	12,0	24	22	7,37
159618	GE3812SSTNBR	G 3/8	12	630	45,0	12,0	24	22	4,54
159619	GE1212SSTNBR	G 1/2	12	630	48,0	14,0	24	27	5,48
159620	GE3814SSTNBR	G 3/8	14	630	48,0	12,0	27	24	21,66
159621	GE1214SSTNBR	G 1/2	14	630	51,0	14,0	27	27	7,60
159622	GE3816SSTNBR	G 3/8	16	400	48,0	12,0	30	27	13,96
159623	GE1216SSTNBR	G 1/2	16	400	51,0	14,0	30	27	7,28
159624	GE3416SSTNBR	G 3/4	16	400	55,0	16,0	30	32	11,61
159625	GE1220SSTNBR	G 1/2	20	400	56,0	14,0	36	32	17,74
159626	GE3420SSTNBR	G 3/4	20	400	58,0	16,0	36	32	10,78
159627	GE3425SSTNBR	G 3/4	25	400	63,0	16,0	46	41	26,84
159628	GE125SSTNBR	G 1	25	400	65,0	18,0	46	41	18,88



GE146SSTNBR

Gerade Einschraubverschraubung, Außengewinde konisch nach ISO 7-1, sehr leichte Ausführung

Artikel Nr.	Typen Nr.	Gewinde	Rohr-Außen-Ø mm	PN bar	L1 mm	L2 mm	SW 1 mm	SW 2 mm	Preis €
112121	V 21	R 1/8	4	100	26,0	8,0	10	11	2,19
112122	V 22	R 1/8	5	100	26,0	8,0	12	11	2,07
112123	V 23	R 1/8	6	100	26,0	8,0	12	11	2,12
112124	V 24	R 1/8	8	100	28,0	8,0	14	12	2,24
159629	GER148SLST	R 1/4	8	100	32,0	12,0	14	14	2,46
159630	GER1410SLST	R 1/4	10	100	32,0	12,0	17	14	2,51
159631	GER1412SLST	R 1/4	12	100	32,0	12,0	19	17	2,95

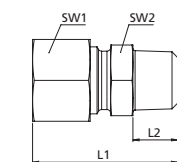

GER148SLST

Gerade Einschraubverschraubung, Außengewinde konisch nach ISO 7-1, leichte Ausführung

Artikel Nr.	Typen Nr.	Gewinde	Rohr-Außen-Ø mm	PN bar	L1 mm	L2 mm	SW 1 mm	SW 2 mm	Preis €
112125	V 25	R 1/8	6	315	33,0	10,0	14	12	1,90
112127	V 28	R 1/4	6	315	37,0	13,0	14	17	2,26

www.riegler.shop

 HK und Seitenzahl
eingeben (z. B. HK360)

Alle Produktvarianten, Dokumentation und weitere Informationen finden Sie in unserem Online-Shop.

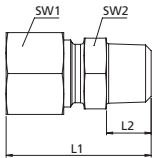

Gerade Einschraubverschraubungen

Stahl verzinkt nach DIN 2353



V 35

Gerade Einschraubverschraubung, Außengewinde konisch nach ISO 7-1, leichte Ausführung

Artikel Nr.	Typen Nr.	Gewinde	Rohr-Außen-Ø mm	PN bar	L1 mm	L2 mm	SW 1 mm	SW 2 mm	Preis €
112131	V 33	R 3/8	6	315	34,0	12,0	19	14	5,31
112126	V 26	R 1/8	8	315	35,0	10,0	17	14	3,38
112128	V 29	R 1/4	8	315	38,0	13,0	17	17	2,59
112132	V 34	R 3/8	8	315	39,0	13,0	17	19	5,68
112136	V 38	R 1/2	8	315	42,0	16,0	17	22	8,05
112129	V 30	R 1/4	10	315	39,0	13,0	19	17	3,05
112133	V 35	R 3/8	10	315	40,0	13,0	19	19	3,46
112137	V 39	R 1/2	10	315	43,0	16,0	19	22	4,29
112130	V 31	R 1/4	12	315	40,0	13,0	22	19	3,23
112134	V 36	R 3/8	12	315	40,0	13,0	22	19	3,02
112138	V 40	R 1/2	12	315	43,0	16,0	22	22	4,29
112135	V 37	R 3/8	15	315	42,0	13,0	27	24	8,05
112139	V 41	R 1/2	15	315	45,0	16,0	27	24	4,37
112140	V 42	R 1/2	18	315	47,0	16,0	32	27	5,94
112141	V 43	R 3/4	18	160	50,0	18,0	32	32	13,13
112142	V 44	R 3/4	22	160	51,0	18,0	36	32	8,02
159632	GER128LST	R 1	28	160	54,0	20,0	41	41	17,62



GER146SST

Gerade Einschraubverschraubung, Außengewinde konisch nach ISO 7-1, schwere Ausführung

Artikel Nr.	Typen Nr.	Gewinde	Rohr-Außen-Ø mm	PN bar	L1 mm	L2 mm	SW 1 mm	SW 2 mm	Preis €
159633	GER146SST	R 1/4	6	630	41,0	13,0	17	17	3,32
159634	GER148SST	R 1/4	8	630	43,0	13,0	19	17	3,59
159635	GER1410SST	R 1/4	10	630	44,0	13,0	22	19	7,07
159636	GER3810SST	R 3/8	10	630	44,0	13,0	22	19	4,52
159637	GER1412SST	R 1/4	12	630	46,0	13,0	24	22	7,93
159638	GER3812SST	R 3/8	12	630	46,0	13,0	24	22	5,25
159639	GER1212SST	R 1/2	12	630	49,0	16,0	24	22	6,10
159640	GER3814SST	R 3/8	14	630	50,0	13,0	27	24	11,59
159641	GER1214SST	R 1/2	14	630	53,0	16,0	27	24	7,64
159642	GER3816SST	R 3/8	16	400	50,0	13,0	30	27	12,97
159643	GER1216SST	R 1/2	16	400	53,0	16,0	30	27	7,91
159644	GER3420SST	R 3/4	20	400	60,0	18,0	36	32	12,02
159645	GER125SST	R 1	25	400	67,0	20,0	46	41	20,42



GE184SLSTNPT

Gerade Einschraubverschraubung, Außengewinde NPT, sehr leichte Ausführung

Artikel Nr.	Typen Nr.	Gewinde	Rohr-Außen-Ø mm	PN bar	L1 mm	L2 mm	SW 1 mm	SW 2 mm	Preis €
159646	GE184SLSTNPT	NPT 1/8	4	100	28,0	10,0	10	11	2,68
159647	GE186SLSTNPT	NPT 1/8	6	100	28,0	10,0	12	11	2,62
159648	GE188SLSTNPT	NPT 1/8	8	100	30,0	10,0	14	12	2,95



GE186LSTNPT

Gerade Einschraubverschraubung, Außengewinde NPT, leichte Ausführung

Artikel Nr.	Typen Nr.	Gewinde	Rohr-Außen-Ø mm	PN bar	L1 mm	L2 mm	SW 1 mm	SW 2 mm	Preis €
159649	GE186LSTNPT	NPT 1/8	6	315	33,0	10,0	14	12	1,99
159650	GE146LSTNPT	NPT 1/4	6	315	39,0	15,0	14	17	2,60
159651	GE148LSTNPT	NPT 1/4	8	315	40,0	15,0	17	17	2,83
159652	GE388LSTNPT	NPT 3/8	8	315	41,0	15,0	17	19	7,57
159653	GE1410LSTNPT	NPT 1/4	10	315	41,0	15,0	19	17	3,18
159654	GE3810LSTNPT	NPT 3/8	10	315	42,0	15,0	19	19	3,62
159655	GE1412LSTNPT	NPT 1/4	12	315	42,0	15,0	22	19	3,62
159656	GE3812LSTNPT	NPT 3/8	12	315	42,0	15,0	22	19	3,45
159657	GE1212LSTNPT	NPT 1/2	12	315	47,0	20,0	22	22	4,32
159658	GE1215LSTNPT	NPT 1/2	15	315	49,0	20,0	27	24	4,98



www.riegler.shop

HK und Seitenzahl eingeben (z. B. HK360)

Alle Produktvarianten, Dokumentation und weitere Informationen finden Sie in unserem Online-Shop.

Gerade Einschraubverschraubungen

Stahl verzinkt nach DIN 2353

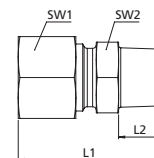

Gerade Einschraubverschraubung, Außengewinde NPT, leichte Ausführung

Artikel Nr.	Typen Nr.	Gewinde	Rohr-Außen-Ø mm	PN bar	L1 mm	L2 mm	SW 1 mm	SW 2 mm	Preis €
159659	GE1218LSTNPT	NPT 1/2	18	315	51,0	20,0	32	27	6,45
159660	GE3422LSTNPT	NPT 3/4	22	160	53,0	20,0	36	32	9,27
159661	GE128LSTNPT	NPT 1	28	160	59,0	25,0	41	41	20,87

Gerade Einschraubverschraubung, Außengewinde NPT, schwere Ausführung

Artikel Nr.	Typen Nr.	Gewinde	Rohr-Außen-Ø mm	PN bar	L1 mm	L2 mm	SW 1 mm	SW 2 mm	Preis €
159662	GE146SSSTNPT	NPT 1/4	6	630	43,0	15,0	17	17	3,21
159663	GE148SSSTNPT	NPT 1/4	8	630	45,0	15,0	19	17	3,45
159664	GE1410SSSTNPT	NPT 1/4	10	630	46,0	15,0	22	19	4,01
159665	GE3810SSSTNPT	NPT 3/8	10	630	46,0	15,0	22	19	4,29
159666	GE1412SSSTNPT	NPT 1/4	12	630	48,0	15,0	24	22	4,86
159667	GE3812SSSTNPT	NPT 3/8	12	630	48,0	15,0	24	22	5,03
159668	GE1212SSSTNPT	NPT 1/2	12	630	53,0	20,0	24	22	5,22
159669	GE1214SSSTNPT	NPT 1/2	14	630	57,0	20,0	27	24	7,31
159670	GE1216SSSTNPT	NPT 1/2	16	400	57,0	20,0	30	27	7,74
159671	GE3420SSSTNPT	NPT 3/4	20	400	62,0	20,0	36	32	11,71
159672	GE125SSSTNPT	NPT 1	25	400	72,0	25,0	46	41	19,81



GE146SSSTNPT

Gerade Einschraubverschraubung, Außengewinde UNF, leichte Ausführung

Artikel Nr.	Typen Nr.	Gewinde	Rohr-Außen-Ø mm	PN bar	L1 mm	L2 mm	SW 1 mm	SW 2 mm	Preis €
159673	GE7168LSTUNF	UNF 7/16-20	8	315	34,0	9,0	17	17	15,05
159674	GE71610LSTUNF	UNF 7/16-20	10	315	35,0	9,0	19	17	15,36
159675	GE91612LSTUNF	UNF 9/16-18	12	315	36,0	10,0	22	19	15,87
159676	GE3412LSTUNF	UNF 3/4-16	12	315	39,0	11,0	22	24	19,26
159677	GE7812LSTUNF	UNF 7/8-14	12	315	41,7	12,7	22	27	21,71
159678	GE3415LSTUNF	UNF 3/4-16	15	315	40,0	11,0	27	24	19,97
159679	GE3418LSTUNF	UNF 3/4-16	18	315	42,0	11,0	32	27	23,28
159680	GE7818LSTUNF	UNF 7/8-14	18	315	43,7	12,7	32	27	24,93
159681	GE7822LSTUNF	UNF 7/8-14	22	160	45,7	12,7	36	32	32,05
159682	GE111622LSTUNF	UNF 1 1/16-12	22	160	48,0	15,0	36	32	31,47
159683	GE151622LSTUNF	UNF 1 5/16-12	22	160	49,0	15,0	36	41	37,21
159684	GE111628LSTUNF	UNF 1 1/16-12	28	160	49,0	15,0	41	41	41,06
159685	GE151628LSTUNF	UNF 1 5/16-12	28	160	49,0	15,0	41	41	41,10



GE7168LSTUNF

Gerade Einschraubverschraubung, Außengewinde UNF, schwere Ausführung

Artikel Nr.	Typen Nr.	Gewinde	Rohr-Außen-Ø mm	PN bar	L1 mm	L2 mm	SW 1 mm	SW 2 mm	Preis €
159686	GE7168SSSTUNF	UNF 7/16-20	8	630	39,0	9,0	19	17	14,98
159687	GE91610SSSTUNF	UNF 9/16-18	10	630	41,0	10,0	22	19	16,72
159688	GE91612SSSTUNF	UNF 9/16-18	12	630	41,0	10,0	24	22	20,05
159689	GE3412SSSTUNF	UNF 3/4-16	12	630	45,0	11,0	24	24	21,21
159690	GE3416SSSTUNF	UNF 3/4-16	16	400	45,0	11,0	30	24	22,15
159691	GE7816SSSTUNF	UNF 7/8-14	16	400	49,7	12,7	30	27	27,35
159692	GE3420SSSTUNF	UNF 3/4-16	20	400	53,0	11,0	36	32	34,88
159693	GE7820SSSTUNF	UNF 7/8-14	20	400	54,7	12,7	36	32	34,94
159694	GE111620SSSTUNF	UNF 1 1/16-12	20	400	57,0	15,0	36	32	34,75
159695	GE111625SSSTUNF	UNF 1 1/16-12	25	400	62,0	15,0	46	36	45,18
159696	GE151625SSSTUNF	UNF 1 5/16-12	25	400	62,0	15,0	46	41	47,32



GE7168SSSTUNF



www.riegler.shop

HK und Seitenzahl eingeben (z. B. HK360)

Alle Produktvarianten, Dokumentation und weitere Informationen finden Sie in unserem Online-Shop.

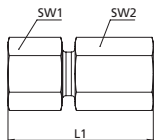

Gerade Aufschraubverschraubungen

Stahl verzinkt nach DIN 2353



GAV186LST

Gerade Aufschraubverschraubung, zylindrisches Gewinde, leichte Ausführung

Artikel Nr.	Typen Nr.	Gewinde	Rohr-Außen-Ø mm	PN bar	L1 mm	SW 2 mm	Preis €
159129	GAV186LST	G 1/8	6	315	34,0	14	3,19
159130	GAV148LST	G 1/4	8	315	39,0	19	3,40
159131	GAV388LST	G 3/8	8	315	40,0	24	11,94
159132	GAV0128LST	G 1/2	8	315	44,0	27	18,68
159133	GAV1410LST	G 1/4	10	315	40,0	19	3,72
159134	GAV3810LST	G 3/8	10	315	41,0	24	18,94
159135	GAV1210LST	G 1/2	10	315	45,0	27	26,00
159136	GAV3812LST	G 3/8	12	315	41,0	24	4,54
159137	GAV1212LST	G 1/2	12	315	45,0	27	15,92
159138	GAV1215LST	G 1/2	15	315	46,0	27	6,28
159139	GAV1218LST	G 1/2	18	315	47,0	27	8,33
159140	GAV3422LST	G 3/4	22	160	52,0	36	12,35
159141	GAV128LST	G 1	28	160	55,0	41	31,63



GAV146SST

Gerade Aufschraubverschraubung, zylindrisches Gewinde, schwere Ausführung

Artikel Nr.	Typen Nr.	Gewinde	Rohr-Außen-Ø mm	PN bar	L1 mm	SW 2 mm	Preis €
159142	GAV146SST	G 1/4	6	630	41,0	19	6,23
159143	GAV148SST	G 1/4	8	630	41,0	19	6,37
159144	GAV3810SST	G 3/8	10	630	43,0	24	15,93
159145	GAV3812SST	G 3/8	12	630	43,0	24	8,49
159146	GAV1214SST	G 1/2	14	630	50,0	30	16,81
159147	GAV1216SST	G 1/2	16	400	50,0	30	11,47
159148	GAV3420SST	G 3/4	20	400	56,0	36	18,89
159149	GAV125SST	G 1	25	400	62,0	41	36,97

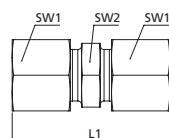

Gerade Verschraubungen

Stahl verzinkt nach DIN 2353



GV10SLST

Gerade Verschraubung, sehr leichte Ausführung

Artikel Nr.	Typen Nr.	Rohr-Außen-Ø mm	PN bar	L1 mm	SW 1 mm	SW 2 mm	Preis €
112143	V 50	4	100	31,0	10	9	2,66
112144	V 51	5	100	32,0	12	11	3,29
112145	V 52	6	100	32,0	12	11	3,29
112146	V 53	8	100	35,0	14	12	2,98
159708	GV10SLST	10	100	35,0	17	14	3,77
159709	GV12SLST	12	100	35,0	19	17	4,52



V 55

Gerade Verschraubung, leichte Ausführung

Artikel Nr.	Typen Nr.	Rohr-Außen-Ø mm	PN bar	L1 mm	SW 1 mm	SW 2 mm	Preis €
112147	V 54	6	315	39,0	14	12	2,51
112148	V 55	8	315	40,0	17	14	2,85
112149	V 56	10	315	42,0	19	17	3,38
112150	V 57	12	315	43,0	22	19	3,82
112151	V 58	15	315	46,0	27	24	5,48
112152	V 59	18	315	48,0	32	27	8,38
112153	V 60	22	160	52,0	36	32	11,46
159710	GV28LST	28	160	54,0	41	41	22,59



www.riegler.shop

HK und Seitenzahl
eingeben (z. B. HK360)

Alle Produktvarianten, Dokumen-
tation und weitere Informationen
finden Sie in unserem Online-Shop.

Gerade Verschraubungen

Stahl verzinkt nach DIN 2353

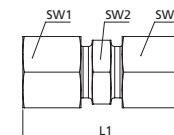

GV6SST

Gerade Verschraubung, schwere Ausführung							
Artikel Nr.	Typen Nr.	Rohr-Außen-Ø mm	PN bar	L1 mm	SW 1 mm	SW 2 mm	Preis €
159711	GV6SST	6	630	45,0	17	14	3,41
159712	GV8SST	8	630	47,0	19	17	3,81
159713	GV10SST	10	630	49,0	22	19	4,66
159714	GV12SST	12	630	51,0	24	22	5,28
159715	GV14SST	14	630	57,0	27	24	9,82
159716	GV16SST	16	400	57,0	30	27	9,94
159717	GV20SST	20	400	66,0	36	32	14,68
159718	GV25SST	25	400	74,0	46	41	24,76

Winkel-Einschraubverschraubungen

Stahl verzinkt nach DIN 2353

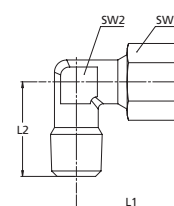

WEVR1410SLST

Winkel-Einschraubverschraubung, Außengewinde konisch nach ISO 7-1, sehr leichte Ausführung									
Artikel Nr.	Typen Nr.	Gewinde	Rohr-Außen-Ø mm	PN bar	L1 mm	L2 mm	SW 1 mm	SW 2 mm	Preis €
112165	V 85	R 1/8	4	100	21,0	17,0	10	9	5,62
112166	V 86	R 1/8	5	100	21,0	17,0	12	9	7,05
112167	V 87	R 1/8	6	100	21,0	17,0	12	9	5,77
112168	V 88	R 1/8	8	100	23,0	20,0	14	12	6,47
159150	WEVR1410SLST	R 1/4	10	100	27,0	25,0	17	14	7,66
159151	WEVR1412SLST	R 1/4	12	100	25,0	23,0	19	17	8,77

Winkel-Einschraubverschraubung, Außengewinde konisch nach ISO 7-1, leichte Ausführung									
Artikel Nr.	Typen Nr.	Gewinde	Rohr-Außen-Ø mm	PN bar	L1 mm	L2 mm	SW 1 mm	SW 2 mm	Preis €
112169	V 90	R 1/8	6	315	27,0	20,0	14	12	5,77
112171	V 92	R 1/4	6	315	29,0	26,0	14	12	6,47
112170	V 91	R 1/8	8	315	29,0	26,0	17	12	6,47
112172	V 93	R 1/4	8	315	29,0	26,0	17	12	6,47
112175	V 97	R 3/8	8	315	32,0	28,0	17	17	9,96
112173	V 94	R 1/4	10	315	30,0	27,0	19	14	6,73
112176	V 98	R 3/8	10	315	32,0	28,0	19	17	9,96
112179	V 101	R 1/2	10	315	36,0	34,0	19	19	10,29
112174	V 95	R 1/4	12	315	32,0	28,0	22	17	8,02
112177	V 99	R 3/8	12	315	32,0	28,0	22	17	9,96
112180	V 102	R 1/2	12	315	36,0	34,0	22	19	10,29
112178	V 100	R 3/8	15	315	36,0	34,0	27	19	10,29
112181	V 103	R 1/2	15	315	36,0	34,0	27	19	10,29
112182	V 104	R 1/2	18	315	40,0	36,0	32	24	13,56
112183	V 106	R 3/4	22	160	44,0	42,0	36	27	28,43
159152	WEV128LST	R 1	28	160	47,0	48,0	41	36	48,52



V 93

Winkel-Einschraubverschraubung, Außengewinde konisch nach ISO 7-1, schwere Ausführung									
Artikel Nr.	Typen Nr.	Gewinde	Rohr-Außen-Ø mm	PN bar	L1 mm	L2 mm	SW 1 mm	SW 2 mm	Preis €
159153	WEVR146SST	R 1/4	6	630	31,0	26,0	17	12	7,24
159154	WEVR148SST	R 1/4	8	630	32,0	27,0	19	14	8,34
159155	WEVR3810SST	R 3/8	10	630	34,0	28,0	22	17	9,58
159156	WEVR3812SST	R 3/8	12	630	38,0	31,0	24	17	10,72
159157	WEVR1212SST	R 1/2	12	630	36,0	34,0	27	19	16,55



WEVR3420SST

www.riegler.shop
 HK und Seitenzahl eingeben (z. B. HK360)

Alle Produktvarianten, Dokumentation und weitere Informationen finden Sie in unserem Online-Shop.

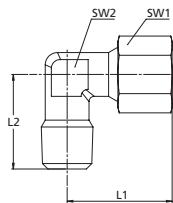

Winkel-Einschraubverschraubungen

Stahl verzinkt nach DIN 2353



Winkel-Einschraubverschraubung, Außengewinde konisch nach ISO 7-1, schwere Ausführung

Artikel Nr.	Typen Nr.	Gewinde	Rohr-Außen-Ø mm	PN bar	L1 mm	L2 mm	SW 1 mm	SW 2 mm	Preis €
159158	WEVR1214SST	R 1/2	14	630	40,0	32,0	27	19	23,38
159159	WEVR3816SST	R 3/8	16	400	43,0	32,0	30	24	18,40
159160	WEVR1216SST	R 1/2	16	400	43,0	32,0	30	24	15,67
159161	WEVR1220SST	R 1/2	20	400	48,0	42,0	36	27	40,05
159162	WEVR3420SST	R 3/4	20	400	48,0	42,0	36	27	38,60
159163	WEVR125SST	R 1	25	400	54,0	48,0	46	36	49,32



WEV184SLSTNPT

Winkel-Einschraubverschraubung, NPT-Gewinde, sehr leichte Ausführung

Artikel Nr.	Typen Nr.	Gewinde	Rohr-Außen-Ø mm	PN bar	L1 mm	L2 mm	SW 1 mm	SW 2 mm	Preis €
159164	WEV184SLSTNPT	NPT 1/8	4	100	21,0	17,0	10	9	7,20
159165	WEV185SLSTNPT	NPT 1/8	5	100	21,0	17,0	12	9	21,56
159166	WEV186SLSTNPT	NPT 1/8	6	100	21,0	17,0	12	9	7,23
159167	WEV188SLSTNPT	NPT 1/8	8	100	23,0	20,0	14	12	8,15



WEV186LSTNPT

Winkel-Einschraubverschraubung, NPT-Gewinde, leichte Ausführung

Artikel Nr.	Typen Nr.	Gewinde	Rohr-Außen-Ø mm	PN bar	L1 mm	L2 mm	SW 1 mm	SW 2 mm	Preis €
159168	WEV186LSTNPT	NPT 1/8	6	315	27,0	20,0	14	12	7,07
159169	WEV146LSTNPT	NPT 1/4	6	315	29,0	26,0	14	12	10,12
159170	WEV148LSTNPT	NPT 1/4	8	315	29,0	26,0	17	12	7,64
159171	WEV388LSTNPT	NPT 3/8	8	315	32,0	28,0	17	17	11,85
159172	WEV1410LSTNPT	NPT 1/4	10	315	30,0	27,0	19	14	8,45
159173	WEV3810LSTNPT	NPT 3/8	10	315	32,0	28,0	19	17	13,70
159174	WEV1412LSTNPT	NPT 1/4	12	315	32,0	28,0	22	17	11,81
159175	WEV3812LSTNPT	NPT 3/8	12	315	32,0	28,0	22	17	10,32
159176	WEV1212LSTNPT	NPT 1/2	12	315	36,0	34,0	22	19	17,71
159177	WEV1215LSTNPT	NPT 1/2	15	315	36,0	34,0	27	19	13,53
159178	WEV1218LSTNPT	NPT 1/2	18	315	40,0	36,0	32	24	20,14
159179	WEV3422LSTNPT	NPT 3/4	22	160	44,0	42,0	36	27	25,67
159180	WEV128LSTNPT	NPT 1	28	160	47,0	48,0	41	36	42,14



WEV146SSSTNPT

Winkel-Einschraubverschraubung, NPT-Gewinde, schwere Ausführung

Artikel Nr.	Typen Nr.	Gewinde	Rohr-Außen-Ø mm	PN bar	L1 mm	L2 mm	SW 1 mm	SW 2 mm	Preis €
159181	WEV146SSSTNPT	NPT 1/4	6	630	31,0	26,0	17	12	8,22
159182	WEV148SSSTNPT	NPT 1/4	8	630	32,0	27,0	19	14	9,42
159183	WEV3810SSSTNPT	NPT 3/8	10	630	34,0	28,0	22	17	10,60
159184	WEV3812SSSTNPT	NPT 3/8	12	630	38,0	31,0	24	17	11,77
159185	WEV1212SSSTNPT	NPT 1/2	12	630	36,0	34,0	27	19	19,06
159186	WEV1214SSSTNPT	NPT 1/2	14	630	40,0	32,0	27	19	25,66
159187	WEV1216SSSTNPT	NPT 1/2	16	630	43,0	36,0	30	24	17,79
159188	WEV3420SSSTNPT	NPT 3/4	20	400	48,0	42,0	36	27	28,17
159189	WEV125SSSTNPT	NPT 1	25	400	54,0	48,0	46	36	54,00



www.riegler.shop

HK und Seitenzahl eingeben (z. B. HK360)

Alle Produktvarianten, Dokumentation und weitere Informationen finden Sie in unserem Online-Shop.

Winkel-Verschraubungen

Stahl verzinkt nach DIN 2353

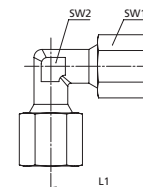

WV10SLST



V 75



WV6SST

Winkel-Verschraubung, sehr leichte Ausführung							
Artikel Nr.	Typen Nr.	Rohr-Außen-Ø mm	PN bar	L1 mm	SW 1 mm	SW 2 mm	Preis €
112154	V 70	4	100	21,0	10	9	6,63
112155	V 71	5	100	21,0	12	9	8,32
112156	V 72	6	100	21,0	12	9	6,42
112157	V 73	8	100	23,0	14	12	6,73
159739	WV10SLST	10	100	27,0	17	14	8,75
159740	WV12SLST	12	100	25,0	19	17	10,14

Winkel-Verschraubung, leichte Ausführung							
Artikel Nr.	Typen Nr.	Rohr-Außen-Ø mm	PN bar	L1 mm	SW 1 mm	SW 2 mm	Preis €
112158	V 74	6	315	27,0	14	12	6,05
112159	V 75	8	315	29,0	17	12	6,54
112160	V 76	10	315	30,0	19	14	7,01
112161	V 77	12	315	32,0	22	17	8,22
112162	V 78	15	315	36,0	27	19	10,43
112163	V 79	18	315	40,0	32	24	14,96
112164	V 80	22	160	44,0	36	27	20,72
159699	WV28LST	28	160	47,0	41	36	35,89

Winkel-Verschraubung, schwere Ausführung							
Artikel Nr.	Typen Nr.	Rohr-Außen-Ø mm	PN bar	L1 mm	SW 1 mm	SW 2 mm	Preis €
159700	WV6SST	6	630	31,0	17	12	7,51
159701	WV8SST	8	630	32,0	19	14	8,01
159702	WV10SST	10	630	34,0	22	17	9,35
159703	WV12SST	12	630	38,0	24	17	10,51
159704	WV14SST	14	630	40,0	27	19	17,89
159705	WV16SST	16	400	43,0	30	24	16,67
159706	WV20SST	20	400	48,0	36	27	22,93
159707	WV25SST	25	400	54,0	46	36	37,93

T-Einschraubverschraubungen

Stahl verzinkt nach DIN 2353

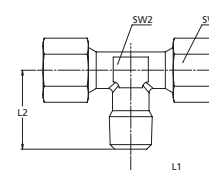

V 113



V 117

T-Einschraubverschraubung, Außengewinde konisch nach ISO 7-1, sehr leichte Ausführung									
Artikel Nr.	Typen Nr.	Gewinde	Rohr-Außen-Ø mm	PN bar	L1 mm	L2 mm	SW 1 mm	SW 2 mm	Preis €
112184	V 110	R 1/8	4	100	21,0	17,0	10	9	18,54
112185	V 112	R 1/8	6	100	21,0	17,0	12	9	16,07
112186	V 113	R 1/8	8	100	23,0	20,0	14	12	18,09

T-Einschraubverschraubung, Außengewinde konisch nach ISO 7-1, leichte Ausführung									
Artikel Nr.	Typen Nr.	Gewinde	Rohr-Außen-Ø mm	PN bar	L1 mm	L2 mm	SW 1 mm	SW 2 mm	Preis €
112188	V 117	R 1/4	8	315	29,0	26,0	17	12	14,62
112189	V 118	R 1/4	10	315	30,0	27,0	19	14	17,00
112190	V 121	R 3/8	12	315	32,0	28,0	22	17	19,18
112191	V 125	R 1/2	15	315	36,0	34,0	27	19	28,89
112192	V 126	R 1/2	18	315	40,0	36,0	32	24	36,18
112193	V 127	R 3/4	22	160	44,0	42,0	36	27	57,52



Alle Produktvarianten, Dokumentation und weitere Informationen finden Sie in unserem Online-Shop.

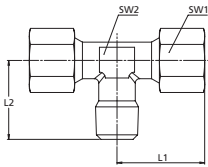

TVR148SST

T-Einschraubverschraubungen

Stahl verzinkt nach DIN 2353



T-Einschraubverschraubung, Außengewinde konisch nach ISO 7-1, schwere Ausführung

Artikel Nr.	Typen Nr.	Gewinde	Rohr-Außen-Ø mm	PN bar	L1 mm	L2 mm	SW 1 mm	SW 2 mm	Preis €
112187	V 116	R 1/4	6	630	31,0	26,0	17	12	15,92
159206	TVR148SST	R 1/4	8	630	32,0	27,0	19	14	39,76
159207	TVR3810SST	R 3/8	10	630	34,0	28,0	22	17	27,04
159208	TVR3812SST	R 3/8	12	630	38,0	31,0	24	17	27,64
159209	TVR1214SST	R 1/2	14	630	40,0	32,0	27	19	53,66
159210	TVR1216SST	R 1/2	16	400	43,0	32,0	30	24	45,27
159211	TVR3420SST	R 3/4	20	400	48,0	42,0	36	27	73,18
159212	TVR125SST	R 1	25	400	54,0	48,0	46	36	101,99

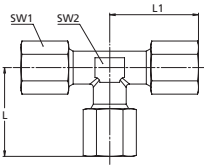

TV10SLST

T-Verschraubungen

Stahl verzinkt nach DIN 2353



T-Verschraubung, sehr leichte Ausführung

Artikel Nr.	Typen Nr.	Rohr-Außen-Ø mm	PN bar	L1 mm	SW 1 mm	SW 2 mm	Preis €
112194	V 130	4	100	21,0	10	9	8,02
112195	V 131	5	100	21,0	12	9	8,95
112196	V 132	6	100	21,0	12	9	8,02
112197	V 133	8	100	23,0	14	12	8,75
159213	TV10SLST	10	100	27,0	17	14	12,92
159214	TV12SLST	12	100	25,0	19	17	14,57



V 136

T-Verschraubung, leichte Ausführung

Artikel Nr.	Typen Nr.	Rohr-Außen-Ø mm	PN bar	L1 mm	SW 1 mm	SW 2 mm	Preis €
112198	V 135	6	315	27,0	14	12	8,02
112199	V 136	8	315	29,0	17	12	8,75
112200	V 137	10	315	30,0	19	14	9,80
112201	V 138	12	315	32,0	22	17	11,51
112202	V 139	15	315	36,0	27	19	15,19
112203	V 140	18	315	40,0	32	24	20,72
112204	V 141	22	160	44,0	36	27	29,06
159215	TV28LST	28	160	47,0	41	36	50,78



TV6SST

T-Verschraubung, schwere Ausführung

Artikel Nr.	Typen Nr.	Rohr-Außen-Ø mm	PN bar	L1 mm	SW 1 mm	SW 2 mm	Preis €
159216	TV6SST	6	630	31,0	17	12	9,84
159217	TV8SST	8	630	32,0	19	14	10,78
159218	TV10SST	10	630	34,0	22	17	12,43
159219	TV12SST	12	630	38,0	24	17	13,65
159220	TV14SST	14	630	40,0	27	19	24,55
159221	TV16SST	16	400	43,0	30	24	22,79
159222	TV20SST	20	400	48,0	36	27	35,79
159223	TV25SST	25	400	54,0	46	36	54,03



www.riegler.shop

HK und Seitenzahl
eingeben (z. B. HK360)

Alle Produktvarianten, Dokumenta-
tion und weitere Informationen
finden Sie in unserem Online-Shop.

Schneidringe

Stahl verzinkt nach DIN 2353



Schneidring, sehr leichte Ausführung

Artikel Nr.	Typen Nr.	Rohr-Außen-Ø mm	PN bar	L1 mm	Preis €
112227	V 350	4	100	6,0	0,44
112228	V 351	5	100	7,0	0,44
112229	V 352	6	100	7,0	0,44
112230	V 353	8	100	7,0	0,44
159348	SR10SLST	10	100	7,0	0,46
159349	SR12SLST	12	100	7,5	0,59

Schneidring, leichte Ausführung

Artikel Nr.	Typen Nr.	Rohr-Außen-Ø mm	PN bar	L1 mm	Preis €
112231	V 360	6	315	9,0	0,44
112232	V 361	8	315	9,0	0,47
112233	V 362	10	315	10,0	0,47
112234	V 363	12	315	10,0	0,52
112235	V 364	15	315	10,0	0,59
112236	V 365	18	315	10,0	0,94
112237	V 366	22	160	11,0	1,02
159350	SR28LST	28	160	11,0	1,19

Schneidring, schwere Ausführung

Artikel Nr.	Typen Nr.	Rohr-Außen-Ø mm	PN bar	L1 mm	Preis €
159351	SR6SST	6	630	9,5	0,38
159352	SR8SST	8	630	9,5	0,38
159353	SR10SST	10	630	10,0	0,46
159354	SR12SST	12	630	10,0	0,51
159355	SR14SST	14	630	10,0	0,92
159356	SR16SST	16	400	10,5	0,92
159357	SR20SST	20	400	13,0	1,16
159358	SR25SST	25	400	13,0	1,48

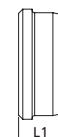

V 353



SR10SLST



SR28LST



SR10SST

Überwurfmuttern

Stahl verzinkt nach DIN 2353



Überwurfmutter, sehr leichte Ausführung

Artikel Nr.	Typen Nr.	Gewinde	Rohr-Außen-Ø mm	PN bar	L1 mm	SW 1 mm	Preis €
112238	V 400	M8x1,0	4	100	11,0	10	0,42
112239	V 401	M10x1,0	5	100	11,0	12	0,61
112240	V 402	M10x1,0	6	100	11,0	12	0,42
112241	V 403	M12x1,0	8	100	12,0	14	0,42
159359	UE10SLST	M14x1,0	10	100	12,5	17	0,51
159360	UE12SLST	M16x1,0	12	100	13,0	19	0,60

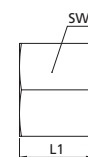

V 403

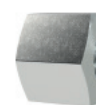

UE10SLST



www.riegler.shop

HK und Seitenzahl eingeben (z. B. HK360)

Alle Produktvarianten, Dokumentation und weitere Informationen finden Sie in unserem Online-Shop.

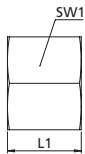

Überwurfmutter

Stahl verzinkt nach DIN 2353

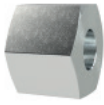

UE28LST

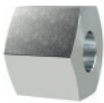

UE6SST

Überwurfmutter, leichte Ausführung

Artikel Nr.	Typen Nr.	Gewinde	Rohr-Außen-Ø mm	PN bar	L1 mm	SW 1 mm	Preis €
112242	V 405	M12x1,5	6	315	14,0	14	0,42
112243	V 406	M14x1,5	8	315	14,0	17	0,51
112244	V 407	M16x1,5	10	315	15,0	19	0,57
112245	V 408	M18x1,5	12	315	15,0	22	0,61
112246	V 409	M22x1,5	15	315	17,0	27	0,95
112247	V 410	M26x1,5	18	315	18,0	32	1,75
112248	V 411	M30x2,0	22	160	20,0	36	2,36
159361	UE28LST	M36x2,0	28	160	21,0	41	4,54

Überwurfmutter, schwere Ausführung

Artikel Nr.	Typen Nr.	Gewinde	Rohr-Außen-Ø mm	PN bar	L1 mm	SW 1 mm	Preis €
159362	UE6SST	M14x1,5	6	630	16,5	17	0,45
159363	UE8SST	M16x1,5	8	630	16,5	19	0,52
159364	UE10SST	M18x1,5	10	630	17,5	22	0,72
159365	UE12SST	M20x1,5	12	630	17,5	24	0,86
159366	UE14SST	M22x1,5	14	630	20,5	27	1,29
159367	UE16SST	M24x1,5	16	400	20,5	30	1,76
159368	UE20SST	M30x2,0	20	400	24,0	36	2,66
159369	UE25SST	M36x2,0	25	400	27,0	46	5,11



www.riegler.shop

HK und Seitenzahl
eingeben (z. B. HK360)

Alle Produktvarianten, Dokumen-
tation und weitere Informationen
finden Sie in unserem Online-Shop.

Schneidring-Verschraubungen

Edelstahl 1.4571 (DIN 2353)

Ausführung mit zylindrischem Gewinde und Weichdichtung aus NBR.

Material	Edelstahl 1.4571 (DIN 2353)
----------	-----------------------------

Gerade Einschraubverschraubungen

Edelstahl 1.4571 (DIN 2353)

Gerade Einschraubverschraubung, mit zylindrischem Gewinde und Weichdichtung

Artikel Nr.	Typen Nr.	Gewinde	Rohr-Außen-Ø mm	PN bar	L1 mm	L2 mm	Preis €
112281	ES 21-ZW	G 1/8	4	100	29,0	8,0	15,53
112282	ES 23-ZW	G 1/8	6	100	30,0	8,0	15,41
112283	ES 24-ZW	G 1/8	8	100	31,0	8,0	14,48
112284	ES 25-ZW	G 1/8	6	315	31,0	8,0	11,80
112285	ES 26-ZW	G 1/8	8	315	31,5	8,0	17,27
112286	ES 28-ZW	G 1/4	6	315	36,5	12,0	15,81
112287	ES 29-ZW	G 1/4	8	315	37,0	12,0	13,81
112288	ES 30-ZW	G 1/4	10	315	38,0	12,0	15,81
112289	ES 31-ZW	G 1/4	12	315	38,0	12,0	15,68
112290	ES 33-ZW	G 3/8	6	315	38,0	12,0	19,52
112291	ES 34-ZW	G 3/8	8	315	38,0	12,0	16,46
112292	ES 35-ZW	G 3/8	10	315	39,5	12,0	17,66
112293	ES 36-ZW	G 3/8	12	315	39,5	12,0	18,60
112294	ES 37-ZW	G 3/8	15	315	40,5	12,0	23,65
112295	ES 38-ZW	G 1/2	8	315	40,5	14,0	20,85
112296	ES 39-ZW	G 1/2	10	315	43,0	14,0	23,24
112297	ES 40-ZW	G 1/2	12	315	42,0	14,0	23,24
112298	ES 41-ZW	G 1/2	15	315	43,0	14,0	24,58
112299	ES 42-ZW	G 1/2	18	315	45,0	14,0	30,95
112300	ES 43-ZW	G 3/4	18	315	47,0	16,0	38,26
112301	ES 44-ZW	G 3/4	22	160	49,0	16,0	38,26

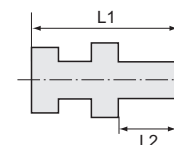

ES 28-ZW

Wechselreduzierungen

Edelstahl 1.4571 (DIN 2353)

Lange Wechselreduzierung, mit zylindrischem Gewinde und Weichdichtung

Artikel Nr.	Typen Nr.	Außengewinde	Innengewinde	PN bar	L1 mm	L2 mm	Preis €
112302	ES 300-ZW	G 1/4	G 1/8	400	28,0	12,0	20,97
112303	ES 301-ZW	G 3/8	G 1/4	400	36,0	12,0	22,85
112304	ES 302-ZW	G 1/2	G 3/8	400	37,0	14,0	24,98
112305	ES 303-ZW	G 3/4	G 1/2	315	41,0	16,0	26,30

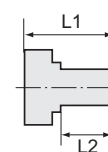

ES 302-ZW

Kurze Wechselreduzierung, mit zylindrischem Gewinde und Weichdichtung

Artikel Nr.	Typen Nr.	Außengewinde	Innengewinde	PN bar	L1 mm	L2 mm	Preis €
112306	ES 310-ZW	G 3/8	G 1/8	400	22,5	12,0	21,77
112307	ES 311-ZW	G 1/2	G 1/4	400	24,0	14,0	23,92
112308	ES 312-ZW	G 3/4	G 1/4	315	26,0	16,0	29,62
112309	ES 313-ZW	G 3/4	G 3/8	315	26,0	16,0	26,82
112310	ES 314-ZW	G 1	G 1/2	315	29,0	18,0	39,84



ES 311-ZW



www.riegler.shop

HK und Seitenzahl
eingeben (z. B. HK360)

Alle Produktvarianten, Dokumentation und weitere Informationen finden Sie in unserem Online-Shop.

Einstellbare Schneidring-Verschraubungen

Edelstahl 1.4571 (DIN 2353)

Ausführung mit zylindrischem Gewinde und Weichdichtung aus NBR.

Material Edelstahl 1.4571 (DIN 2353)

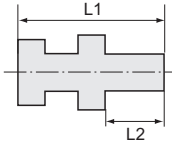

ES 504

Einstellbare gerade Einschraubverschraubungen

Edelstahl 1.4571 (DIN 2353)

Einstellbare gerade Einschraubverschraubung mit Dichtkegel

Artikel Nr.	Typen Nr.	Mutter-Innengewinde	Gewinde	Rohr-Außen-Ø mm	PN bar	L1 mm	L2 mm	Preis €
112311	ES 501	M12x1,5	G 1/8	6	315	32,5	8,0	35,20
112312	ES 502	M14x1,5	G 1/4	8	315	41,5	12,0	36,92
112313	ES 503	M16x1,5	G 1/4	10	315	39,5	12,0	39,84
112314	ES 504	M18x1,5	G 3/8	12	315	46,0	12,0	40,12
112315	ES 505	M22x1,5	G 1/2	15	315	46,0	14,0	52,58
112316	ES 506	M26x1,5	G 1/2	18	315	45,5	14,0	52,58
112317	ES 507	M30x2,0	G 3/4	22	160	48,5	16,0	65,74

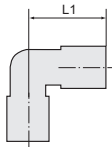

ES 514

Einstellbare Winkel-Verschraubungen

Edelstahl 1.4571 (DIN 2353)

Einstellbare Winkel-Verschraubung mit Dichtkegel

Artikel Nr.	Typen Nr.	Mutter-Innengewinde	Rohr-Außen-Ø mm	PN bar	L1 mm	Preis €
112318	ES 511	M12x1,5	6	315	27,0	42,76
112319	ES 512	M14x1,5	8	315	29,0	45,68
112320	ES 513	M16x1,5	10	315	30,0	49,68
112321	ES 514	M18x1,5	12	315	32,0	54,86
112322	ES 515	M22x1,5	15	315	36,0	90,71
112323	ES 516	M26x1,5	18	315	40,0	103,20
112324	ES 517	M30x2,0	22	160	44,0	162,83

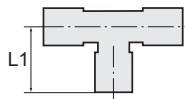

ES 524

Einstellbare L-Verschraubungen

Edelstahl 1.4571 (DIN 2353)

Einstellbare L-Verschraubung mit Dichtkegel

Artikel Nr.	Typen Nr.	Mutter-Innengewinde	Rohr-Außen-Ø mm	PN bar	L1 mm	Preis €
112325	ES 521	M12x1,5	6	315	27,0	58,83
112326	ES 522	M14x1,5	8	315	29,0	72,24
112327	ES 523	M16x1,5	10	315	30,0	75,45
112328	ES 524	M18x1,5	12	315	32,0	83,14
112329	ES 525	M22x1,5	15	315	36,0	128,29
112330	ES 526	M26x1,5	18	315	40,0	177,71
112331	ES 527	M30x2,0	22	160	44,0	171,35



www.riegler.shop

HK und Seitenzahl eingeben (z. B. HK360)

Alle Produktvarianten, Dokumentation und weitere Informationen finden Sie in unserem Online-Shop.

Einstellbare gerade Verschraubungen

Edelstahl 1.4571 (DIN 2353)

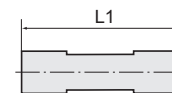

ES 534

Einstellbare gerade Verschraubung mit Dichtkegel							
Artikel Nr.	Typen Nr.	Mutter-Innengewinde	Rohr-Außen-Ø mm	PN bar	L1 mm	Preis €	
112332	ES 531	M12x1,5	6	315	38,0	51,80	
112333	ES 532	M14x1,5	8	315	39,0	52,86	
112334	ES 533	M16x1,5	10	315	40,0	55,12	
112335	ES 534	M18x1,5	12	315	40,0	58,57	
112336	ES 535	M22x1,5	15	315	43,0	64,67	
112337	ES 536	M26x1,5	18	315	44,5	85,53	
112338	ES 537	M30x2,0	22	160	49,0	101,86	

Einstellbare T-Verschraubungen

Edelstahl 1.4571 (DIN 2353)

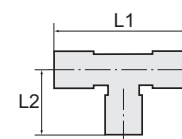

ES 544

Einstellbare T-Verschraubung mit Dichtkegel							
Artikel Nr.	Typen Nr.	Mutter-Innengewinde	Rohr-Außen-Ø mm	PN bar	L1 mm	L2 mm	Preis €
112339	ES 541	M12x1,5	6	315	54,0	26,0	58,83
112340	ES 542	M14x1,5	8	315	58,0	27,5	68,28
112341	ES 543	M16x1,5	10	315	60,0	29,0	69,07
112342	ES 544	M18x1,5	12	315	64,0	29,5	76,64
112343	ES 545	M22x1,5	15	315	72,0	32,5	114,09
112344	ES 546	M26x1,5	18	315	80,0	35,5	148,89
112345	ES 547	M30x2,0	22	160	88,0	38,5	198,30

Reduzierschraubungen mit Dichtkegel

Edelstahl 1.4571 (DIN 2353)

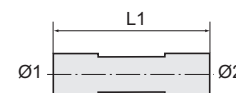

ES 562

Reduzierschraubung mit Dichtkegel							
Artikel Nr.	Typen Nr.	Mutter-Innengewinde für Ø 1	Rohr-Außen-Ø 1 mm	Rohr-Außen-Ø 2 mm	PN bar	L1 mm	Preis €
112346	ES 551	M14x1,5	8	6	315	39,5	41,44
112347	ES 552	M16x1,5	10	6	315	39,5	41,44
112348	ES 553	M18x1,5	12	6	315	39,5	43,16
112349	ES 554	M22x1,5	15	6	315	43,5	58,03
112350	ES 555	M26x1,5	18	6	315	44,0	61,49
112351	ES 556	M30x2,0	22	6	160	45,0	95,38
112352	ES 557	M16x1,5	10	8	315	40,0	42,38
112353	ES 558	M18x1,5	12	8	315	40,0	43,02
112354	ES 559	M22x1,5	15	8	315	44,0	58,03
112355	ES 560	M26x1,5	18	8	315	44,5	62,27
112356	ES 561	M30x2,0	22	8	160	45,5	102,79
112357	ES 562	M18x1,5	12	10	315	41,0	43,83
112358	ES 563	M22x1,5	15	10	315	45,0	58,03
112359	ES 564	M26x1,5	18	10	315	45,5	65,21
112360	ES 565	M30x2,0	22	10	160	46,5	99,21
112361	ES 566	M22x1,5	15	12	315	44,5	60,83
112362	ES 567	M26x1,5	18	12	315	45,0	69,07



 www.riegler.shop
HK und Seitenzahl eingeben (z. B. HK360)

Alle Produktvarianten, Dokumentation und weitere Informationen finden Sie in unserem Online-Shop.

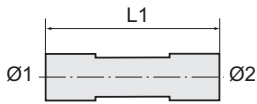

Reduzierschraubungen mit Dichtkegel

Edelstahl 1.4571 (DIN 2353)



ES 562

Reduzierschraubung mit Dichtkegel

Artikel Nr.	Typen Nr.	Mutter-Innengewinde für Ø 1	Rohr-Außen-Ø 1 mm	Rohr-Außen-Ø 2 mm	PN bar	L1 mm	Preis €
112363	ES 568	M30x2,0	22	12	160	46,0	98,16
112364	ES 569	M26x1,5	18	15	315	46,5	69,20
112365	ES 570	M30x2,0	22	15	160	46,5	97,75
112366	ES 571	M30x2,0	22	18	160	48,5	102,79

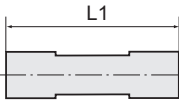

Manometer-Anschlussverschraubungen

Edelstahl 1.4571 (DIN 2353)

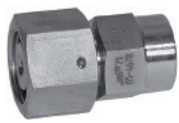

ES 584

Manometer-Anschlussverschraubung mit Dichtkegel, Innengewinde

Artikel Nr.	Typen Nr.	Gewinde	Mutter-Innengewinde	Rohr-Außen-Ø mm	PN bar	L1 mm	Preis €
112367	ES 581	G 1/4	M12x1,5	6	315	35,5	39,19
112368	ES 582	G 1/4	M14x1,5	8	315	37,5	32,27
112369	ES 583	G 1/4	M16x1,5	10	315	36,0	48,74
112370	ES 584	G 1/4	M18x1,5	12	315	36,0	51,27

Schneidring-Verschraubungen

Standard - Edelstahl 1.4571 - (DIN 2353)

Material	Edelstahl 1.4571 (DIN 2353)
Ausführung	Standard

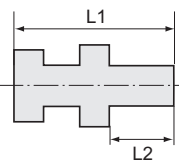

Gerade Einschraubverschraubungen

Standard - Edelstahl 1.4571 - (DIN 2353)



ES 35

Gerade Einschraubverschraubung, Gewinde nach ISO 7-1

Artikel Nr.	Typen Nr.	Gewinde	Rohr-Außen-Ø mm	PN bar	L1 mm	L2 mm	Preis €
112371	ES 21	R 1/8	4	100	25,5	8,0	15,93
112372	ES 23	R 1/8	6	100	26,0	8,0	13,20
112373	ES 24	R 1/8	8	100	28,0	8,0	14,48
112374	ES 25	R 1/8	6	315	30,5	8,0	13,41
112375	ES 26	R 1/8	8	315	34,2	8,0	15,53
112376	ES 28	R 1/4	6	315	34,5	12,0	14,48
112377	ES 29	R 1/4	8	315	35,0	12,0	13,69
112378	ES 30	R 1/4	10	315	36,0	12,0	14,74
112379	ES 31	R 1/4	12	315	40,6	12,0	15,93
112380	ES 33	R 3/8	6	315	38,5	12,0	20,18
112381	ES 34	R 3/8	8	315	39,2	12,0	19,39
112382	ES 35	R 3/8	10	315	36,0	12,0	17,66
112383	ES 36	R 3/8	12	315	37,0	12,0	18,60
112384	ES 37	R 3/8	15	315	42,3	12,0	28,03
112385	ES 38	R 1/2	8	315	42,2	14,0	25,37



www.riegler.shop

HK und Seitenzahl eingeben (z. B. HK360)

Alle Produktvarianten, Dokumentation und weitere Informationen finden Sie in unserem Online-Shop.

Gerade Einschraubverschraubungen

Standard - Edelstahl 1.4571 - (DIN 2353)

Gerade Einschraubverschraubung, Gewinde nach ISO 7-1

Artikel Nr.	Typen Nr.	Gewinde	Rohr-Außen-Ø mm	PN bar	L1 mm	L2 mm	Preis €
112386	ES 39	R 1/2	10	315	42,8	14,0	25,37
112387	ES 40	R 1/2	12	315	39,0	14,0	25,37
112388	ES 41	R 1/2	15	315	40,0	14,0	24,81
112389	ES 42	R 1/2	18	315	42,0	14,0	28,94
112390	ES 43	R 3/4	18	315	49,2	16,0	42,10
112391	ES 44	R 3/4	22	160	46,0	16,0	43,44

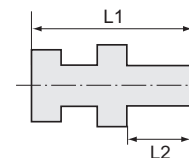

ES 35

Gerade Verschraubungen

Standard - Edelstahl 1.4571 - (DIN 2353)

Gerade Verschraubung

Artikel Nr.	Typen Nr.	Rohr-Außen-Ø mm	PN bar	L1 mm	Preis €
112392	ES 50	4	100	31,0	19,39
112393	ES 52	6	100	32,0	19,39
112394	ES 53	8	100	35,0	23,24
112395	ES 54	6	315	39,0	17,13
112396	ES 55	8	315	40,0	17,13
112397	ES 56	10	315	42,0	19,26
112398	ES 57	12	315	43,0	23,77
112399	ES 58	15	315	46,0	30,95
112400	ES 59	18	315	48,0	44,64
112401	ES 60	22	160	52,0	61,76

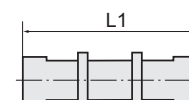

ES 55

Winkel-Verschraubungen

Standard - Edelstahl 1.4571 - (DIN 2353)

Winkel-Verschraubung

Artikel Nr.	Typen Nr.	Rohr-Außen-Ø mm	PN bar	L1 mm	Preis €
112402	ES 70	4	100	21,0	30,55
112403	ES 72	6	100	21,0	30,55
112404	ES 73	8	100	23,0	39,18
112405	ES 74	6	315	27,0	28,15
112406	ES 75	8	315	29,0	29,75
112407	ES 76	10	315	30,0	34,79
112408	ES 77	12	315	32,0	37,71
112409	ES 78	15	315	36,0	43,56
112410	ES 79	18	315	40,0	69,99

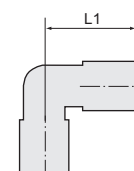

ES 75



www.riegler.shop

HK und Seitenzahl eingeben (z. B. HK360)

Alle Produktvarianten, Dokumentation und weitere Informationen finden Sie in unserem Online-Shop.

Schneidring-Verschraubungen

Edelstahl 1.4571

Material Edelstahl 1.4571

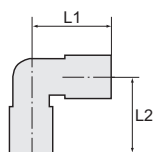

ES 93

Winkel-Einschraubverschraubungen

Edelstahl 1.4571

Winkel-Einschraubverschraubung, Außengewinde konisch nach ISO 7-1

Artikel Nr.	Typen Nr.	Gewinde	Rohr-Außen-Ø mm	PN bar	L1 mm	L2 mm	Preis €
112411	ES 85	R 1/8	4	100	21,0	17,0	21,53
112412	ES 87	R 1/8	6	100	21,0	17,0	21,53
112413	ES 88	R 1/8	8	100	23,0	20,0	26,98
112414	ES 90	R 1/8	6	315	26,5	20,0	21,14
112415	ES 91	R 1/8	8	315	28,5	24,0	25,64
112416	ES 92	R 1/4	6	315	26,5	24,0	26,57
112417	ES 93	R 1/4	8	315	28,5	26,0	25,64
112418	ES 94	R 1/4	10	315	29,5	27,0	28,94
112419	ES 95	R 1/4	12	315	32,0	28,0	34,40
112420	ES 96	R 3/8	6	630	32,5	27,0	46,49
112421	ES 97	R 3/8	8	315	29,5	27,0	31,22
112422	ES 98	R 3/8	10	315	29,5	28,0	31,22
112423	ES 99	R 3/8	12	315	32,0	28,0	33,45
112424	ES 100	R 3/8	15	315	40,3	32,0	50,07
112425	ES 101	R 1/2	10	315	29,5	31,0	42,50
112426	ES 102	R 1/2	12	315	36,0	32,0	45,55
112427	ES 103	R 1/2	15	315	36,0	34,0	44,36
112428	ES 104	R 1/2	18	315	44,2	36,0	62,44

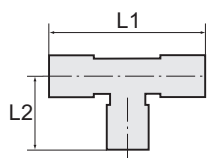

ES 117

T-Einschraubverschraubungen

Edelstahl 1.4571

T-Einschraubverschraubung, Außengewinde konisch nach ISO 7-1

Artikel Nr.	Typen Nr.	Gewinde	Rohr-Außen-Ø mm	PN bar	L1 mm	L2 mm	Preis €
112429	ES 110	R 1/8	4	100	42,0	17,0	44,89
112430	ES 112	R 1/8	6	315	54,0	20,0	44,89
112431	ES 113	R 1/8	8	100	64,0	24,0	44,89
112432	ES 116	R 1/4	6	315	60,0	24,0	42,92
112433	ES 117	R 1/4	8	315	58,0	26,0	44,89
112434	ES 118	R 1/4	10	315	60,0	27,0	48,74



www.riegler.shop

HK und Seitenzahl
eingeben (z. B. HK360)

Alle Produktvarianten, Dokumenta-
tion und weitere Informationen
finden Sie in unserem Online-Shop.

T-Verschraubungen

Edelstahl 1.4571

T-Verschraubung					
Artikel Nr.	Typen Nr.	Rohr-Außen-Ø mm	PN bar	L1 mm	Preis €
112435	ES 132	6	100	21,0	43,56
112436	ES 133	8	100	23,0	49,94
112437	ES 135	6	315	27,0	40,63
112438	ES 136	8	315	29,0	42,63
112439	ES 137	10	315	30,0	47,68
112440	ES 138	12	315	32,0	57,93
112441	ES 139	15	315	36,0	71,32
112442	ES 140	18	315	40,0	91,11

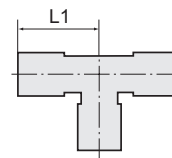

ES 136

Gerade Schottverschraubungen

Edelstahl 1.4571

Gerade Schottverschraubung					
Artikel Nr.	Typen Nr.	Rohr-Außen-Ø mm	PN bar	L1 mm	Preis €
112443	ES 170	6	315	64,0	28,94
112444	ES 171	8	315	65,0	32,80
112445	ES 172	10	315	68,0	37,06
112446	ES 173	12	315	69,0	39,32
112447	ES 174	15	315	73,0	51,40
112448	ES 175	18	315	79,0	79,96
112449	ES 176	22	160	84,0	96,43

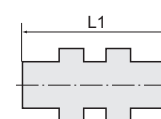

ES 171

Winkel-Schottverschraubungen

Edelstahl 1.4571

Winkel-Schottverschraubung						
Artikel Nr.	Typen Nr.	Rohr-Außen-Ø mm	PN bar	L1 mm	L2 mm	Preis €
112450	ES 180	6	315	56,0	27,0	47,68
112451	ES 181	8	315	59,0	29,0	50,20
112452	ES 182	10	315	61,0	30,0	58,57
112453	ES 183	12	315	64,0	32,0	71,20
112454	ES 184	15	315	69,0	36,0	90,86
112455	ES 185	18	315	73,0	40,0	119,52
112456	ES 186	22	160	81,0	44,0	169,74

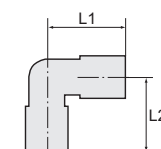

ES 181



www.riegler.shop

HK und Seitenzahl
eingeben (z. B. HK360)

Alle Produktvarianten, Dokumentation und weitere Informationen finden Sie in unserem Online-Shop.

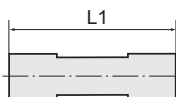

ES 201

Manometer-Anschlussverschraubungen

Edelstahl 1.4571

Manometer-Anschlussverschraubung, Innengewinde zylindrisch

Artikel Nr.	Typen Nr.	Gewinde	Rohr-Außen-Ø mm	PN bar	L1 mm	Preis €
112457	ES 200	G 1/4	6	315	37,0	22,18
112458	ES 201	G 1/4	8	315	37,0	21,14
112459	ES 202	G 1/4	10	315	38,0	22,98
112460	ES 203	G 1/4	12	315	38,0	25,37
112461	ES 205	G 1/2	6	630	46,0	32,27
112462	ES 206	G 1/2	8	630	46,0	30,95
112463	ES 207	G 1/2	10	630	47,0	36,00
112464	ES 208	G 1/2	12	630	47,0	34,94

Schneidringe

Edelstahl 1.4571



ES 361

Schneidring

Artikel Nr.	Typen Nr.	Rohr-Außen-Ø mm	PN bar	L1 mm	Preis €
112465	ES 350	4	100	6,0	1,47
112466	ES 352	6	100	7,0	1,61
112467	ES 353	8	100	7,0	1,94
112468	ES 360	6	630	9,5	1,68
112469	ES 361	8	630	9,5	1,95
112470	ES 362	10	630	10,0	2,28
112471	ES 363	12	630	10,0	2,55
112472	ES 364	15	315	10,0	3,08
112473	ES 365	18	315	10,5	4,27
112474	ES 366	22	160	10,5	4,43

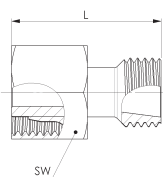

ES 212

Reduzierungen

Edelstahl 1.4571

Reduzierung

Artikel Nr.	Typen Nr.	Muffen-Ø mm	PN bar	L mm	SW mm	Preis €
112475	ES 210	8/6	315	38,0	17	15,41
112476	ES 211	10/6	315	38,0	19	16,86
112477	ES 212	10/8	315	38,0	19	14,74
112478	ES 213	12/6	315	38,0	22	18,60
112479	ES 214	12/8	315	38,0	22	16,46
112480	ES 215	12/10	315	39,0	22	21,77
112481	ES 216	15/6	315	38,0	27	22,04
112482	ES 217	15/8	315	38,0	27	23,39
112483	ES 218	15/10	315	39,0	27	23,39



www.riegler.shop

HK und Seitenzahl
eingeben (z. B. HK360)

Alle Produktvarianten, Dokumen-
tation und weitere Informationen
finden Sie in unserem Online-Shop.

Reduzierungen

Edelstahl 1.4571

Reduzierung						
Artikel Nr.	Typen Nr.	Muffen-Ø mm	PN bar	L mm	SW mm	Preis €
112484	ES 219	15/12	315	39,0	27	25,37
112485	ES 220	18/6	315	39,0	32	29,75
112486	ES 221	18/8	315	39,0	32	29,75
112487	ES 222	18/10	315	40,0	32	26,98
112488	ES 223	18/12	315	40,0	32	26,98
112489	ES 224	18/15	315	42,0	32	28,28

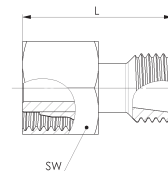

Wechselreduzierungen

Edelstahl 1.4571

Lange Wechselreduzierung							
Artikel Nr.	Typen Nr.	Außengewinde	Innengewinde	PN bar	L1 mm	L2 mm	Preis €
112490	ES 300	G 1/4	G 1/8	400	28,0	12,0	18,60
112491	ES 301	G 3/8	G 1/4	400	36,0	12,0	18,86
112492	ES 302	G 1/2	G 3/8	400	36,0	14,0	21,65
112493	ES 303	G 3/4	G 1/2	400	41,0	16,0	25,37

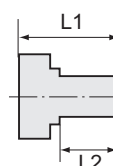

Kurze Wechselreduzierung							
Artikel Nr.	Typen Nr.	Außengewinde	Innengewinde	PN bar	L1 mm	L2 mm	Preis €
112494	ES 310	G 3/8	G 1/8	400	22,5	12,0	18,19
112495	ES 311	G 1/2	G 1/4	400	24,0	14,0	18,19
112496	ES 312	G 3/4	G 1/4	315	26,0	16,0	23,77
112497	ES 313	G 3/4	G 3/8	315	26,0	16,0	23,77
112498	ES 314	G 1	G 1/2	315	29,0	18,0	34,14
112499	ES 315	G 1 1/4	G 3/4	250	32,0	20,0	58,15
112500	ES 316	G 1 1/2	G 3/4	250	36,0	22,0	81,95
112501	ES 317	G 1 1/2	G 1	250	36,0	22,0	81,95



Überwurfmuttern

Edelstahl 1.4571

Überwurfmutter						
Artikel Nr.	Typen Nr.	Gewinde	Rohr-Außen-Ø mm	PN bar	L1 mm	Preis €
112502	ES 400	M8x1,0	4	100	11,0	3,28
112503	ES 402	M10x1,0	6	100	11,5	3,73
112504	ES 403	M12x1,0	8	100	12,0	4,68
112505	ES 405	M12x1,5	6	315	14,5	3,28
112506	ES 406	M14x1,5	8	315	14,5	3,73
112507	ES 407	M16x1,5	10	315	15,5	4,94
112508	ES 408	M18x1,5	12	315	15,5	4,90
112509	ES 409	M22x1,5	15	315	17,0	7,51
112510	ES 410	M26x1,5	18	315	18,0	12,02
112511	ES 411	M30x2,0	22	160	20,0	15,27



 www.riegler.shop
HK und Seitenzahl eingeben (z. B. HK360)

Alle Produktvarianten, Dokumentation und weitere Informationen finden Sie in unserem Online-Shop.

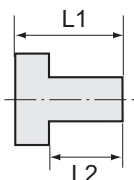

Vormontagegestutzen

Bei der Montage von Edelstahlrohren ist die Vormontage ausschließlich im gehärteten Vormontagegestutzen vorzunehmen. Eine direkte Montage im Edelstahlstutzen sollte vermieden werden. Die Konen der Vormontagegestutzen unterliegen der Abnutzung und müssen deshalb in regelmäßigen Abständen auf Lehrenhaltigkeit überprüft werden.

Wir empfehlen nur nahtlose weich geglähte Edelstahlrohre aus Werkstoff 1.4571 nach DIN 2391 Teil 1 oder DIN 2462 Toleranzklasse D4/T3.



VMS 05

Vormontagegestutzen für Edelstahl-Schneidringverschraubungen

Artikel Nr.	Typen Nr.	Rohr-Außen-Ø mm	Gewinde	PN bar	L1 mm	L2 mm	SW mm	Preis €
112512	VMS 01	4	M8x1,0	100	25,0	8,0	10	23,51
112513	VMS 02	6	M10x1,0	100	25,0	8,0	10	23,51
112514	VMS 03	8	M12x1,0	100	26,0	9,0	12	26,04
112515	VMS 04	6	M12x1,5	315	35,0	15,0	12	29,10
112516	VMS 05	8	M14x1,5	315	36,0	15,0	12	29,10
112517	VMS 06	10	M16x1,5	315	40,0	15,0	17	30,95
112518	VMS 07	12	M18x1,5	315	40,0	15,0	17	30,95
112519	VMS 08	15	M22x1,5	315	42,0	15,0	19	35,33
112520	VMS 09	18	M26x1,5	315	45,0	15,0	22	43,44
112521	VMS 10	22	M30x2,0	315	50,0	20,0	24	61,49

Gleitfett



GP 100



GP 250

Zur Montage von Schneidringverschraubungen mit Stahl- und Edelstahlrohren.

Erhebliche Reduzierung der Drehmomente.
Kein Gewindefressen: Kein Kaltschweißen bei Edelstahlgewinden mehr möglich.
Silikonfrei und lebensmittelecht.

Gleitfett

Artikel Nr.	Typen Nr.	Gebindegröße g	Preis €
112522	GP 100	Tube 100	23,65
112523	GP 250	Dose 250	43,02



www.riegler.shop

HK und Seitenzahl eingeben (z. B. HK360)

Alle Produktvarianten, Dokumentation und weitere Informationen finden Sie in unserem Online-Shop.

Verteilerleisten

mit integrierten Kugelhähnen

PLUS

Verteiler- und Absperrleiste für Maschinen und Anlagen, bei denen es notwendig ist, einzelne Steuerkreise wegzuschalten.

Die Leiste enthält 6, 8 bzw. 10 Kugelhähne, die mit einem Schraubendreher verstellbar sind.

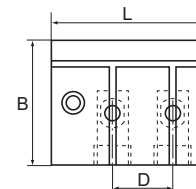

Gehäuse	Aluminium-Druckguss
Kugel	Ms 58, verchromt
Spindel	Ms 58, verchromt
Kugeldichtung	PTFE
O-Ring	NBR
Temperaturbereich	-10 bis 100 °C
Betriebsdruck max.	10 bar
Anwendungsbereich	Luft, Grobvakuum
Befestigung	über 2 Befestigungsbohrungen im Gehäuse (Schraubengröße M5)
Gewinde Eingang	G 3/8
Gewinde Ausgang	G 3/8
Gewinde Kugelhahnanschlüsse	G 1/4

Verteilerleiste mit integrierten Kugelhähnen

Artikel Nr.	Typen Nr.	Anzahl Kugelhähne	L mm	B mm	D mm	Preis €
103578	VT 5226	6	175,0	52,0	25,0	166,02
103579	VT 5228	8	225,0	52,0	25,0	247,55
103580	VT 52210	10	275,0	52,0	25,0	323,29



VT 5226

Verteilerleisten

aus Aluminium

PLUS

Zur einfachen Montage von Druckluft-Entnahmestellen (Verschraubungen, Steckverbinder, Kupplungen etc.). Wahlweise mit 2, 3, 4 oder 6 Abgängen, einseitig oder beidseitig.

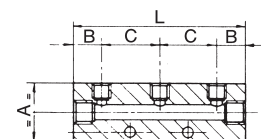

Verteilerleiste, Abgänge einseitig vorne

Artikel Nr.	Typen Nr.	Anschluss Eingang	Anschluss Ausgang	L mm	A mm	B mm	C mm	Preis €
112524	VT 15502	2 x 1/8	2 x M5	45,0	20,0	15,0	15,0	11,43
112525	VT 15503	2 x 1/8	3 x M5	60,0	20,0	15,0	15,0	14,90
112526	VT 15504	2 x 1/8	4 x M5	75,0	20,0	15,0	15,0	15,68
112527	VT 15506	2 x 1/8	6 x M5	105,0	20,0	15,0	15,0	17,52
112528	VT 15102	2 x 1/4	2 x 1/8	60,0	30,0	15,0	30,0	12,02
112529	VT 15103	2 x 1/4	3 x 1/8	90,0	30,0	15,0	30,0	13,68
112530	VT 15104	2 x 1/4	4 x 1/8	120,0	30,0	15,0	30,0	14,60
112531	VT 15106	2 x 1/4	6 x 1/8	180,0	30,0	15,0	30,0	18,34
112532	VT 15202	2 x 3/8	2 x 1/4	72,0	40,0	18,0	36,0	12,99
112533	VT 15203	2 x 3/8	3 x 1/4	108,0	30,0	18,0	36,0	16,36
112534	VT 15204	2 x 3/8	4 x 1/4	144,0	30,0	18,0	36,0	17,94
112535	VT 15206	2 x 3/8	6 x 1/4	216,0	30,0	18,0	36,0	22,46
112536	VT 15302	2 x 3/8	2 x 1/8	66,0	40,0	18,0	30,0	13,55
112537	VT 15303	2 x 3/8	3 x 1/8	96,0	30,0	18,0	30,0	15,73
112538	VT 15304	2 x 3/8	4 x 1/8	126,0	30,0	18,0	30,0	16,87
112539	VT 15306	2 x 3/8	6 x 1/8	186,0	30,0	18,0	30,0	22,71
112540	VT 15402	2 x 1/2	2 x 1/4	80,0	40,0	22,0	36,0	16,34
112541	VT 15403	2 x 1/2	3 x 1/4	116,0	40,0	22,0	36,0	23,62
112542	VT 15404	2 x 1/2	4 x 1/4	152,0	40,0	22,0	36,0	29,75
112543	VT 15406	2 x 1/2	6 x 1/4	224,0	40,0	22,0	36,0	40,24



VT 15106



VT 15204



Alle Produktvarianten, Dokumentation und weitere Informationen finden Sie in unserem Online-Shop.

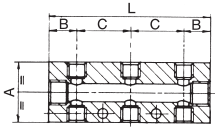

VT 15222

Verteilerleisten

aus Aluminium

PLUS

Verteilerleiste, Abgänge beidseitig vorne und hinten

Artikel Nr.	Typen Nr.	Anschluss Eingang	Anschluss Ausgang	L mm	A mm	B mm	C mm	Preis €
112544	VT 15522	2 x 1/8	2 + 2 x M5	45,0	20,0	15,0	15,0	9,92
112545	VT 15533	2 x 1/8	3 + 3 x M5	60,0	20,0	15,0	15,0	16,98
112546	VT 15544	2 x 1/8	4 + 4 x M5	75,0	20,0	15,0	15,0	17,13
112547	VT 15566	2 x 1/8	6 + 6 x M5	105,0	20,0	15,0	15,0	18,01
112548	VT 15122	2 x 1/4	2 + 2 x 1/8	60,0	30,0	15,0	30,0	12,28
112549	VT 15133	2 x 1/4	3 + 3 x 1/8	90,0	30,0	15,0	30,0	14,79
112550	VT 15144	2 x 1/4	4 + 4 x 1/8	120,0	30,0	15,0	30,0	17,27
112551	VT 15166	2 x 1/4	6 + 6 x 1/8	180,0	30,0	15,0	30,0	21,24
112552	VT 15222	2 x 3/8	2 + 2 x 1/4	72,0	40,0	18,0	36,0	13,41
112553	VT 15233	2 x 3/8	3 + 3 x 1/4	108,0	40,0	18,0	36,0	17,46
112554	VT 15244	2 x 3/8	4 + 4 x 1/4	144,0	40,0	18,0	36,0	19,25
112555	VT 15266	2 x 3/8	6 + 6 x 1/4	216,0	40,0	18,0	36,0	26,68
112556	VT 15422	2 x 1/2	2 + 2 x 1/4	80,0	40,0	22,0	36,0	19,80
112557	VT 15433	2 x 1/2	3 + 3 x 1/4	116,0	40,0	22,0	36,0	22,66
112558	VT 15444	2 x 1/2	4 + 4 x 1/4	152,0	40,0	22,0	36,0	23,91
112559	VT 15466	2 x 1/2	6 + 6 x 1/4	224,0	40,0	22,0	36,0	38,17

Verteilerdosen

PLUS

Aus Kunststoff PA6 GF 30.

End- und Durchgangverteilerdosen aus hochfestem, glasfaserverstärktem Kunststoff (PA6 GF 30) mit großer Anwendungsvielfalt. Wahlweise 1 oder bis zu 3 Anschlussmöglichkeiten sowie 2 Gewindegrößen beim Eingang- und Ausgangsgewinde (nicht kombinierbar). Zur vertikalen Weiterführung von Medien.

Universalverteilerdose mit bis zu 5 Anschlussmöglichkeiten. Zur vertikalen und/oder horizontalen Weiterführung von Medien oder dem sicheren Anschluss (Vermeidung vorstehender Bauteile) von z.B. Druckminderer oder Wartungsgerät geeignet.

Alle Verteilerdosen haben einen robusten Messing-Gewindeinsatz, der durch seine Formgebung gegen Verdrehung und gegen axiale Verschiebung gesichert ist.

Für Medien Druckluft (Umgebungstemperatur -10 °C bis 50 °C) oder Wasser (Umgebungstemperatur 1 °C bis 50 °C) geeignet. Bohrbildmaße sind bei allen Verteilerdosen identisch, damit wird ein einfacher und flexibler Austausch zwischen End-, Durchgangs- und Universalverteilerdose gewährleistet.



EVD12-1



EVD12-2



EVD12-3

Achtung:

Beachten Sie, dass die Verteilerdosen nicht in Gefahrenbereichen installiert werden sollten. Gefahrenbereiche stellen z.B. Transportwege, Fluchtwege etc. dar.

Betriebsdruck max.	15 bar
Temperaturbereich	1 bis 50 °C
Gehäuse	glasfaserverstärkter Kunststoff PA6 GF 30
Anzugsdrehmoment	12 Nm
Messinggewinde	
Anzugsdrehmoment	4 Nm
Befestigungsbohrung	

Endverteiler ohne Durchgangsgewinde, PN 15

Artikel Nr.	Typen Nr.	Eingangsgewinde	Anschlussgewinde	Preis €
112613	EVD12-1	G 1/2	1 x G 1/2	19,72
112614	EVD12-2	G 1/2	2 x G 1/2	25,28
112615	EVD12-3	G 1/2	3 x G 1/2	30,09
112616	EVD34-1	G 3/4	1 x G 1/2	38,17
112617	EVD34-2	G 3/4	2 x G 1/2	42,88
112618	EVD34-3	G 3/4	3 x G 1/2	46,63



www.riegler.shop

HK und Seitenzahl eingeben (z. B. HK360)

Alle Produktvarianten, Dokumentation und weitere Informationen finden Sie in unserem Online-Shop.

Verteilerdosen

PLUS

Durchgangsverteiler mit Durchgangsgewinde, PN 15						
Artikel Nr.	Typen Nr.	Eingangsgewinde	Durchgangsgewinde	Anschlussgewinde	Preis €	
112619	DVD12-1	G 1/2	G 1/2	1 x G 1/2	22,81	
112620	DVD12-2	G 1/2	G 1/2	2 x G 1/2	28,35	
112621	DVD12-3	G 1/2	G 1/2	3 x G 1/2	33,20	
112622	DVD34-1	G 3/4	G 3/4	1 x G 1/2	43,78	
112623	DVD34-2	G 3/4	G 3/4	2 x G 1/2	48,21	
112624	DVD34-3	G 3/4	G 3/4	3 x G 1/2	51,93	

Universalverteiler mit Durchgangsgewinde, PN 15						
Artikel Nr.	Typen Nr.	Eingangsgewinde	Durchgangsgewinde	Anschlussgewinde	Preis €	
194135	NEU UVD12-6	G 1/2	G 1/2	6 x G 1/2	57,80	

- Fertig konfektionierte Verteilerdosen mit Schnellverschlusskupplungen finden Sie auf Seite 495
- Fertig konfektionierte Verteilerdosen mit Druckknopf-Sicherheitskupplungen finden Sie auf Seite 532



UVD12-6

Blockformverteiler

aus Messing

PLUS

L-Einschraubverteiler							
Artikel Nr.	Typen Nr.	G 1	G 2	SW mm	L mm	Preis €	
112578	14.0950	M5	M5	9	13,0	4,11	
112579	14.0951	G 1/8	G 1/8	17	23,0	3,99	
112580	14.0952	G 1/4	G 1/4	22	29,0	6,30	
112581	14.0953	G 3/8	G 3/8	27	32,0	8,58	

T-Einschraubverteiler							
Artikel Nr.	Typen Nr.	G 1	G 2	SW mm	L mm	Preis €	
112582	14.0940	M5	M5	10	14,0	4,11	
112583	14.0941	G 1/8	G 1/8	17	23,0	4,32	
112584	14.0942	G 1/4	G 1/4	22	29,0	6,40	
112585	14.0943	G 3/8	G 3/8	27	32,0	8,09	

T-Verteiler							
Artikel Nr.	Typen Nr.	G 1	G 2	SW mm	L mm	Preis €	
112586	16.0960	M5	M5	8	14,0	5,71	
112587	16.0961	G 1/8	G 1/8	16	23,0	3,88	
112588	16.0962	G 1/4	G 1/4	22	30,0	6,30	

Kreuz-Verteiler							
Artikel Nr.	Typen Nr.	G 1	G 2	SW mm	L mm	Preis €	
112591	16.0970	M5	M5	8	14,0	5,99	
112592	16.0971	G 1/8	G 1/8	16	23,0	6,66	
112593	16.0972	G 1/4	G 1/4	22	30,0	5,81	

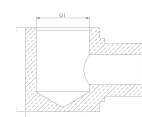

14.0952

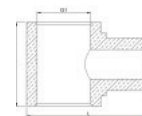

14.0942

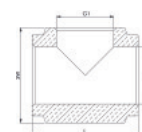

16.0962

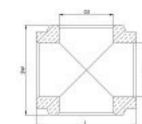

16.0972



www.riegler.shop

HK und Seitenzahl eingeben (z. B. HK360)

Alle Produktvarianten, Dokumentation und weitere Informationen finden Sie in unserem Online-Shop.

Blockformverteiler

aus Aluminium

PLUS

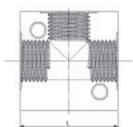

16.0963

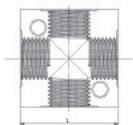

16.0973

T-Verteiler, anflanschbar

Artikel Nr.	Typen Nr.	Gewinde	SW mm	L mm	Preis €
129676 NEU	16.0965	G 1/8	16	25,0	7,70
129677 NEU	16.0966	G 1/4	20	40,0	10,24
112589	16.0963	G 3/8	25	40,0	10,64
112590	16.0964	G 1/2	30	50,0	12,04

Kreuz-Verteiler, anflanschbar

Artikel Nr.	Typen Nr.	Gewinde	SW mm	L mm	Preis €
129678 NEU	16.0975	G 1/8	16	25,0	7,70
129679 NEU	16.0976	G 1/4	20	40,0	10,24
112594	16.0973	G 3/8	25	40,0	10,64
112595	16.0974	G 1/2	30	50,0	12,04

Verteilerstücke

PLUS

Betriebsdruck max. 60 bar
Temperaturbereich max. 150 °C

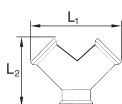

255.012



255.212

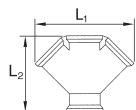
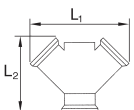

Verteiler, 2fach, Messing vernickelt

Artikel Nr.	Typen Nr.	Gewinde	Abgang	L1 mm	L2 mm	Preis €
112596	255.00	R 1/8 AG	2 x G 1/8 IG	29,0	32,0	4,17
112597	255.00/1	R 1/4 AG	2 x G 1/4 IG	36,0	38,0	4,08
112598	255.038	R 3/8 AG	2 x G 3/8 IG	41,0	42,5	7,58
112599	255.012	R 1/2 AG	2 x G 1/2 IG	53,0	53,0	11,07
112600	255.218	G 1/8 IG	2 x G 1/8 IG	29,0	26,5	4,07
112601	255.214	G 1/4 IG	2 x G 1/4 IG	36,0	32,0	5,31
112602	255.238	G 3/8 IG	2 x G 3/8 IG	41,0	37,0	6,96
112603	255.212	G 1/2 IG	2 x G 1/2 IG	53,0	45,0	10,23

Verteiler, 2fach und 3fach, Messing blank

Artikel Nr.	Typen Nr.	Gewinde	Abgang	L1 mm	L2 mm	Preis €
112604	255.01	G 3/8 IG	2 x G 3/8 IG	53,5	50,0	5,89
112605	255.02	G 1/2 IG	2 x G 1/2 IG	58,5	54,0	9,77
112606	256.01	G 3/8 IG	3 x G 3/8 IG	76,0	61,0	10,52
112607	256.02	G 1/2 IG	3 x G 1/2 IG	87,7	69,0	17,36



255.02



256.02



DW 267

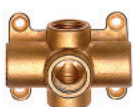

VT 1000

Deckenwinkel zur Wandbefestigung

Artikel Nr.	Typen Nr.	Gewinde	Preis €
112608	DW 266	2 x G 3/8 IG	5,24
112609	DW 267	2 x G 1/2 IG	5,65
112610	DW 268	2 x G 3/4 IG	11,57

Verteiler zur Wandbefestigung, 5 Anschlüsse G 1/2

Artikel Nr.	Typen Nr.	Anschlussvariante	Preis €
112611	VT 1000	je 1 Anschluss rechts und links, oben, unten und vorne	23,48
112612	VT 1020	je 1 Anschluss rechts und links, 3 Anschlüsse vorne	29,11



www.riegler.shop

HK und Seitenzahl eingeben (z. B. HK360)

Alle Produktvarianten, Dokumentation und weitere Informationen finden Sie in unserem Online-Shop.

Verteilerrohre

Messing



Zur Montage von Druckluft-Entnahmestellen.

Endanschlüsse 1 x Außen- und 1 x Innengewinde, Abgänge wahlweise mit Außen- oder Innengewinde.

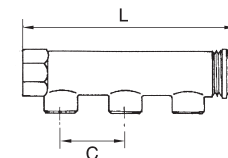

Betriebsdruck max. 10 bar

Verteilerrohr, Messing, mit 2 Abgängen

Artikel Nr.	Typen Nr.	Anschluss Eingang	Anschluss Ausgang	Dichtmaterial	L mm	C mm	Preis €
112560	VT 1125	2 x 3/4	2 x 1/2 AG	PTFE-Dichtring am AG	110,0	50,0	15,58
112561	VT 1126	2 x 3/4	2 x 1/2 IG	PTFE-Dichtring am AG	110,0	50,0	15,58
112562	VT 1127	2 x 1	2 x 1/2 AG	PTFE-Dichtring am AG	113,0	50,0	21,89
112563	VT 1128	2 x 1	2 x 1/2 IG	PTFE-Dichtring am AG	113,0	50,0	23,65
112564	VT 1129	2 x 1 1/4	2 x 1/2 AG	kein Dichtring	137,0	60,0	28,10
112565	VT 1130	2 x 1 1/4	2 x 1/2 IG	kein Dichtring	137,0	60,0	28,10



Verteilerrohr, Messing, mit 3 Abgängen

Artikel Nr.	Typen Nr.	Anschluss Eingang	Anschluss Ausgang	Dichtmaterial	L mm	C mm	Preis €
112566	VT 1225	2 x 3/4	3 x 1/2 AG	PTFE-Dichtring am AG	160,0	50,0	23,32
112567	VT 1226	2 x 3/4	3 x 1/2 IG	PTFE-Dichtring am AG	160,0	50,0	23,32
112568	VT 1227	2 x 1	3 x 1/2 AG	PTFE-Dichtring am AG	163,0	50,0	29,19
112569	VT 1228	2 x 1	3 x 1/2 IG	PTFE-Dichtring am AG	163,0	50,0	29,19
112570	VT 1229	2 x 1 1/4	3 x 1/2 AG	kein Dichtring	197,0	60,0	33,49
112571	VT 1230	2 x 1 1/4	3 x 1/2 IG	kein Dichtring	197,0	60,0	33,49



Verteilerrohr, Messing, mit 4 Abgängen

Artikel Nr.	Typen Nr.	Anschluss Eingang	Anschluss Ausgang	Dichtmaterial	L mm	C mm	Preis €
112572	VT 1325	2 x 3/4	4 x 1/2 AG	PTFE-Dichtring am AG	210,0	50,0	28,11
112573	VT 1326	2 x 3/4	4 x 1/2 IG	PTFE-Dichtring am AG	210,0	50,0	28,11
112574	VT 1327	2 x 1	4 x 1/2 AG	PTFE-Dichtring am AG	213,0	50,0	36,15
112575	VT 1328	2 x 1	4 x 1/2 IG	PTFE-Dichtring am AG	213,0	50,0	36,15
112576	VT 1329	2 x 1 1/4	4 x 1/2 AG	kein Dichtring	257,0	60,0	51,83
112577	VT 1330	2 x 1 1/4	4 x 1/2 IG	kein Dichtring	257,0	60,0	51,83



www.riegler.shop

HK und Seitenzahl eingeben (z. B. HK360)

Alle Produktvarianten, Dokumentation und weitere Informationen finden Sie in unserem Online-Shop.

Anschlussstücke

Messing vernickelt

Betriebsdruck max. 60 bar
Betriebstemperatur max. 150 °C

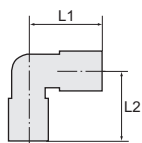

N 253.01



N 253.12



N 253.16

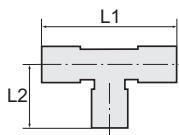

N 254.03

Winkelstücke

Messing vernickelt

PLUS

Winkelstück, außen/außen, konisch nach DIN 2999

Artikel Nr.	Typen Nr.	Gewinde	L1 mm	L2 mm	SW mm	Preis €
112738	N 253.50	M5	11,0	11,0	9	1,86
112739	N 253.00	R 1/8	18,5	18,5	10	1,97
112740	N 253.01	R 1/4	23,5	23,5	13	2,82
112741	N 253.02	R 3/8	26,0	26,0	17	4,02
112742	N 253.03	R 1/2	31,0	31,0	21	7,67
112743	N 253.04	R 3/4	33,0	33,0	25	8,48
112744	N 253.05	R 1	39,0	39,0	30	13,49

Winkelstück, innen/innen, zylindrisch nach DIN EN ISO 228-1

Artikel Nr.	Typen Nr.	Gewinde	L1 mm	L2 mm	SW mm	Preis €
112745	N 253.51	M5	11,0	11,0	9	1,86
112746	N 253.11	G 1/8	21,0	21,0	10	2,30
112747	N 253.12	G 1/4	25,5	25,5	13	3,41
112748	N 253.13	G 3/8	28,0	28,0	17	4,96
112749	N 253.14	G 1/2	33,5	33,5	21	7,67
112750	N 253.32	G 3/4	36,5	36,5	25	9,22
112751	N 253.33	G 1	45,0	45,0	30	15,74

Winkelstück, innen/außen, IG: zyl. nach DIN EN ISO 228-1, AG: kon. nach DIN 2999

Artikel Nr.	Typen Nr.	Gewinde	L1 mm	L2 mm	SW mm	Preis €
112752	N 253.52	M5	11,5	11,0	9	1,78
112753	N 253.15	G/R 1/8	18,5	21,0	10	2,10
112754	N 253.16	G/R 1/4	23,5	25,5	13	3,18
112755	N 253.17	G/R 3/8	26,0	28,0	17	4,30
112756	N 253.18	G/R 1/2	31,0	33,5	21	7,21
112757	N 253.19	G/R 3/4	33,0	36,5	25	8,84
112758	N 253.20	G/R 1	39,0	45,0	30	14,50

T-Stücke

Messing vernickelt

PLUS

T-Stück, außen/außen/außen, konisch nach DIN 2999

Artikel Nr.	Typen Nr.	Gewinde	L1 mm	L2 mm	SW mm	Preis €
112759	N 254.02	R 1/8	37,0	18,5	10	2,55
112760	N 254.03	R 1/4	47,0	23,5	13	4,24
112761	N 254.04	R 3/8	52,0	26,0	17	6,12
112762	N 254.05	R 1/2	62,0	31,0	21	8,48
112763	N 254.06	R 3/4	66,4	33,0	25	10,99
112764	N 254.07	R 1	78,0	39,0	30	20,10



www.riegler.shop

HK und Seitenzahl eingeben (z. B. HK360)

Alle Produktvarianten, Dokumentation und weitere Informationen finden Sie in unserem Online-Shop.

T-Stücke

Messing vernickelt

PLUS

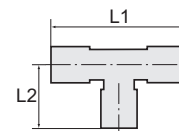

T-Stück, innen/innen/innen, zylindrisch nach DIN EN ISO 228-1

Artikel Nr.	Typen Nr.	Gewinde	L1 mm	L2 mm	SW mm	Preis €
112765	N 254.32	M5	22,0	11,0	9	2,30
112766	N 254.33	G 1/8	42,0	21,0	10	2,75
112767	N 254.34	G 1/4	51,0	25,5	13	4,90
112768	N 254.35	G 3/8	56,0	28,0	17	7,00
112769	N 254.39	G 1/2	67,0	33,5	21	9,05
112770	N 254.48	G 3/4	73,0	36,5	25	11,76
112771	N 254.49	G 1	90,0	45,0	30	22,43

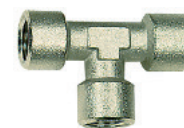

N 254.34

T-Stück, innen/außen/innen, AG: konisch DIN 2999, IG: zyl. nach DIN EN ISO 228-1

Artikel Nr.	Typen Nr.	Gewinde	L1 mm	L2 mm	SW mm	Preis €
112772	N 254.40	M5	22,0	11,5	9	2,30
112773	N 254.41	G/R 1/8	42,0	18,5	10	2,75
112774	N 254.42	G/R 1/4	51,0	23,5	13	5,21
112775	N 254.43	G/R 3/8	56,0	26,0	17	7,00
112776	N 254.44	G/R 1/2	67,0	31,0	21	9,05
112777	N 254.45	G/R 3/4	73,0	33,0	25	11,76
112778	N 254.46	G/R 1	90,0	39,0	30	22,43



N 254.42

T-Stück, innen/innen/außen, AG: konisch DIN 2999, IG: zyl. nach DIN EN ISO 228-1

Artikel Nr.	Typen Nr.	Gewinde	L1 mm	L2 mm	SW mm	Preis €
112779	N 254.70	M5	22,5	11,0	9	2,30
112780	N 254.71	G/R 1/8	39,5	21,0	10	2,75
112781	N 254.72	G/R 1/4	49,0	23,5	13	5,21
112782	N 254.73	G/R 3/8	54,0	28,0	17	7,00
112783	N 254.74	G/R 1/2	64,5	33,5	21	9,05
112784	N 254.75	G/R 3/4	69,5	36,5	25	11,76
112785	N 254.76	G/R 1	84,0	45,0	30	22,43



N 254.72

T-Stück, außen/innen/außen, AG: konisch DIN 2999, IG: zyl. nach DIN EN ISO 228-1

Artikel Nr.	Typen Nr.	Gewinde	L1 mm	L2 mm	SW mm	Preis €
112786	N 254.81	G/R 1/8	37,0	21,0	10	2,75
112787	N 254.82	G/R 1/4	47,0	25,5	13	5,21
112788	N 254.83	G/R 3/8	52,0	28,0	17	7,00
112789	N 254.84	G/R 1/2	62,0	33,5	21	9,05
112790	N 254.85	G/R 3/4	66,5	36,5	25	14,30
112791	N 254.86	G/R 1	78,0	45,0	30	23,83



N 254.82

T-Stück, außen/außen/innen, AG: konisch DIN 2999, IG: zyl. nach DIN EN ISO 228-1

Artikel Nr.	Typen Nr.	Gewinde	L1 mm	L2 mm	SW mm	Preis €
112792	N 254.91	G/R 1/8	39,5	18,5	10	2,75
112793	N 254.92	G/R 1/4	49,0	23,5	13	5,21
112794	N 254.93	G/R 3/8	54,0	26,0	17	7,00
112795	N 254.94	G/R 1/2	64,5	31,0	21	9,05
112796	N 254.95	G/R 3/4	69,5	33,0	25	14,30
112797	N 254.96	G/R 1	84,0	39,0	30	23,83



N 254.92



www.riegler.shop

HK und Seitenzahl eingeben (z. B. HK360)

Alle Produktvarianten, Dokumentation und weitere Informationen finden Sie in unserem Online-Shop.

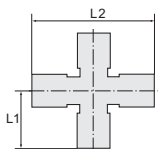

Kreuzstücke

Messing vernickelt

PLUS ||



N 255.02

Kreuzstück, 4 x innen, zylindrisch nach DIN EN ISO 228-1

Artikel Nr.	Typen Nr.	Gewinde	L1 mm	L2 mm	SW mm	Preis €
112798	N 255.01	G 1/8	21,0	42,0	10	4,56
112799	N 255.02	G 1/4	25,5	51,0	13	7,22
112800	N 255.03	G 3/8	28,0	56,0	17	9,69
112801	N 255.04	G 1/2	33,5	67,0	21	16,22



N 255.12

Kreuzstück, 3 x innen, 1 x außen, AG: kon. DIN 2999, IG: zyl. DIN EN ISO 228-1

Artikel Nr.	Typen Nr.	Gewinde	L1 mm	L2 mm	SW mm	Preis €
112802	N 255.11	G/R 1/8	18,5	42,0	10	4,56
112803	N 255.12	G/R 1/4	23,5	51,0	13	7,22
112804	N 255.13	G/R 3/8	26,0	56,0	17	9,69
112805	N 255.14	G/R 1/2	31,0	67,0	21	16,22

Anschlussstücke

Messing blank

Betriebsdruck max. 60 bar
Betriebstemperatur max. 150 °C

Winkelstücke

Messing blank

PLUS ||

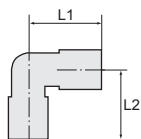

253.01

Winkelstück, außen/außen, konisch nach DIN 2999

Artikel Nr.	Typen Nr.	Gewinde	L1 mm	L2 mm	SW mm	Preis €
112696	253.00	R 1/8	18,5	18,5	10	1,97
112697	253.01	R 1/4	23,5	23,5	13	2,82
112698	253.02	R 3/8	26,0	26,0	17	4,02
112699	253.03	R 1/2	31,0	31,0	21	6,72
112700	253.04	R 3/4	33,0	33,0	25	8,48
112701	253.05	R 1	39,0	39,0	30	13,49



253.12

Winkelstück, innen/innen, zylindrisch nach DIN EN ISO 228-1

Artikel Nr.	Typen Nr.	Gewinde	L1 mm	L2 mm	SW mm	Preis €
112702	253.11	G 1/8	21,0	21,0	10	2,30
112703	253.12	G 1/4	25,5	25,5	13	3,41
112704	253.13	G 3/8	28,0	28,0	17	4,96
112705	253.14	G 1/2	33,5	33,5	21	7,67
112706	253.32	G 3/4	36,5	36,5	25	9,41
112707	253.33	G 1	45,0	45,0	30	16,01



www.riegler.shop

HK und Seitenzahl eingeben (z. B. HK360)

Alle Produktvarianten, Dokumentation und weitere Informationen finden Sie in unserem Online-Shop.

Winkelstücke

Messing blank

PLUS

Winkelstück, innen/außen, AG: kon. nach DIN 2999, IG: zyl. nach DIN EN ISO 228-1

Artikel Nr.	Typen Nr.	Gewinde	L1 mm	L2 mm	SW mm	Preis €
112708	253.15	G/R 1/8	18,5	21,0	10	2,10
112709	253.16	G/R 1/4	23,5	25,5	13	3,18
112710	253.17	G/R 3/8	26,0	28,0	17	4,30
112711	253.18	G/R 1/2	31,0	33,5	21	7,21
112712	253.19	G/R 3/4	33,0	36,5	25	8,84
112713	253.20	G/R 1	39,0	45,0	30	14,50

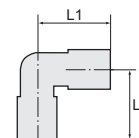

253.17

T-Stücke

Messing blank

PLUS

T-Stück, außen/außen/außen, konisch nach DIN 2999

Artikel Nr.	Typen Nr.	Gewinde	L1 mm	L2 mm	SW mm	Preis €
112714	254.02	R 1/8	37,0	18,5	10	2,55
112715	254.03	R 1/4	47,0	23,5	13	4,24
112716	254.04	R 3/8	52,0	26,0	17	6,12
112717	254.05	R 1/2	62,0	31,0	21	8,48
112718	254.06	R 3/4	66,4	33,0	25	10,99
112719	254.07	R 1	78,0	39,0	30	19,83

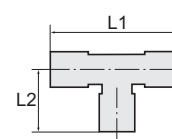

254.03

T-Stück, innen/innen/innen, zylindrisch nach DIN EN ISO 228-1

Artikel Nr.	Typen Nr.	Gewinde	L1 mm	L2 mm	SW mm	Preis €
112720	254.33	G 1/8	42,0	21,0	10	2,75
112721	254.34	G 1/4	51,0	25,5	13	4,90
112722	254.35	G 3/8	56,0	28,0	17	7,00
112723	254.39	G 1/2	67,0	33,5	21	9,05
112724	254.48	G 3/4	73,0	36,5	25	11,76
112725	254.49	G 1	90,0	45,0	30	22,43



254.34

T-Stück, innen/außen/innen, AG: konisch DIN 2999, IG: zyl. nach DIN EN ISO 228-1

Artikel Nr.	Typen Nr.	Gewinde	L1 mm	L2 mm	SW mm	Preis €
112726	254.41	G/R 1/8	42,0	18,5	10	2,75
112727	254.42	G/R 1/4	51,0	23,5	13	5,21
112728	254.43	G/R 3/8	56,0	26,0	17	7,00
112729	254.44	G/R 1/2	67,0	31,0	21	9,05
112730	254.45	G/R 3/4	73,0	33,0	25	11,76
112731	254.46	G/R 1	90,0	39,0	30	22,43



254.42

T-Stück, innen/innen/außen, AG: konisch DIN 2999, IG: zyl. nach DIN EN ISO 228-1

Artikel Nr.	Typen Nr.	Gewinde	L1 mm	L2 mm	SW mm	Preis €
112732	254.71	G/R 1/8	39,5	21,0	10	2,75
112733	254.72	G/R 1/4	49,0	25,5	13	5,21
112734	254.73	G/R 3/8	54,0	28,0	17	7,00
112735	254.74	G/R 1/2	64,5	33,0	21	9,05
112736	254.75	G/R 3/4	69,5	36,5	25	11,76
112737	254.76	G/R 1	84,0	45,0	30	22,43



254.72

 www.riegler.shop
HK und Seitenzahl eingeben (z. B. HK360)

Alle Produktvarianten, Dokumentation und weitere Informationen finden Sie in unserem Online-Shop.

Anschlussstücke

Messing blank

Betriebsdruck max.	16 bar
Betriebstemperatur max.	120 °C

Winkelstücke

Messing blank

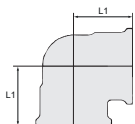

WST34MS90II

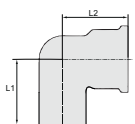

WST34MS90IA

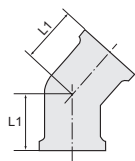

WST34MS45II



WST34MS45IA

Winkelstück 90°, innen/innen

Artikel Nr.	Typen Nr.	Gewinde	L1 mm	Preis €
194100	WST14MS90II	G 1/4	19,0	5,18
194101	WST38MS90II	G 3/8	24,0	5,22
194102	WST12MS90II	G 1/2	25,0	7,38
194103	WST34MS90II	G 3/4	29,0	9,78
194104	WST10MS90II	G 1	34,5	14,54
194105	WST114MS90II	G 1 1/4	47,0	30,39
194106	WST112MS90II	G 1 1/2	50,0	42,56
194107	WST20MS90II	G 2	58,5	96,86

Winkelstück 90°, innen/außen

Artikel Nr.	Typen Nr.	Gewinde	L1 mm	L2 mm	Preis €
194108	WST14MS90IA	G 1/4	27,5	24,5	5,75
194109	WST38MS90IA	G 3/8	35,5	22,0	6,72
194110	WST12MS90IA	G 1/2	32,0	23,0	7,38
194111	WST34MS90IA	G 3/4	41,0	26,0	9,58
194112	WST10MS90IA	G 1	49,5	30,0	15,27
194113	WST114MS90IA	G 1 1/4	53,5	38,0	28,17
194114	WST112MS90IA	G 1 1/2	57,0	41,0	38,81
194115	WST20MS90IA	G 2	65,0	54,0	93,30

Winkelstück 45°, innen/innen

Artikel Nr.	Typen Nr.	Gewinde	L1 mm	Preis €
194116	WST12MS45II	G 1/2	23,5	18,28
194117	WST34MS45II	G 3/4	24,0	16,28
194118	WST10MS45II	G 1	30,5	18,13

Winkelstück 45°, innen/außen

Artikel Nr.	Typen Nr.	Gewinde	L1 mm	L2 mm	Preis €
194119	WST12MS45IA	G 1/2	28,0	23,0	15,98
194120	WST34MS45IA	G 3/4	28,0	23,0	15,81
194121	WST10MS45IA	G 1	34,5	30,5	19,83



www.riegler.shop

HK und Seitenzahl eingeben (z. B. HK360)

Alle Produktvarianten, Dokumentation und weitere Informationen finden Sie in unserem Online-Shop.

T-Stücke

Messing blank

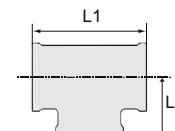

T-Stück, 3 x Innengewinde

Artikel Nr.	Typen Nr.	Gewinde	L1 mm	L2 mm	Preis €
194122	TST14MSIG	G 1/4	40,0	20,0	8,62
194123	TST38MSIG	G 3/8	48,0	24,0	6,02
194124	TST12MSIG	G 1/2	53,0	27,0	7,46
194125	TST34MSIG	G 3/4	60,0	30,0	10,22
194126	TST10MSIG	G 1	66,5	33,0	14,48
194127	TST114MSIG	G 1 1/4	90,0	45,0	37,31
194128	TST112MSIG	G 1 1/2	93,0	46,5	48,23
194129	TST20MSIG	G 2	101,0	50,5	88,92



T-Reduzierstück, 3 x Innengewinde

Artikel Nr.	Typen Nr.	Innengewinde	Gewinde Abgang	L1 mm	L2 mm	Preis €
194130	TRED341234MSIG	2 x G 3/4	G 1/2	51,0	28,5	15,36
194131	TRED101210MSIG	2 x G 1	G 1/2	66,6	33,0	42,10
194132	TRED103410MSIG	2 x G 1	G 3/4	66,6	33,0	53,30



TRED103410MSIG

Kreuzstücke

Messing blank

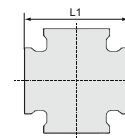

Kreuzstück, 4 x Innengewinde

Artikel Nr.	Typen Nr.	Gewinde	L1 mm	Preis €
194133	KST12MSIG	G 1/2	52,0	16,52
194134	KST34MSIG	G 3/4	61,0	24,96



KST34MSIG



www.riegler.shop

HK und Seitenzahl
eingeben (z. B. HK360)

Alle Produktvarianten, Dokumenta-
tion und weitere Informationen
finden Sie in unserem Online-Shop.

Anschlussstücke

Edelstahl 1.4408

Betriebsdruck max.	20 bar
Betriebstemperatur max.	175 °C

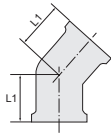

253.13-ES



253.46-ES

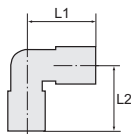

253.18-ES

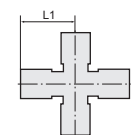

253.66-ES

Winkelstücke

Edelstahl 1.4408

Winkelstück 90°, innen/innen, Rp-Gewinde nach ISO 7-1

Artikel Nr.	Typen Nr.	Gewinde	L1 mm	Preis €
112666	253.11-ES	Rp 1/8	16,4	3,86
112667	253.12-ES	Rp 1/4	19,2	3,86
112668	253.13-ES	Rp 3/8	22,5	4,67
112669	253.21-ES	Rp 1/2	27,4	5,97
112670	253.22-ES	Rp 3/4	31,1	7,20
112671	253.23-ES	Rp 1	36,9	10,88

Winkelstück 45°, innen/innen, Rp-Gewinde nach ISO 7-1

Artikel Nr.	Typen Nr.	Gewinde	L1 mm	Preis €
112672	253.41-ES	Rp 1/8	15,6	3,88
112673	253.42-ES	Rp 1/4	15,9	3,88
112674	253.43-ES	Rp 3/8	17,6	4,97
112675	253.44-ES	Rp 1/2	19,2	5,97
112676	253.45-ES	Rp 3/4	22,8	7,53
112677	253.46-ES	Rp 1	26,7	11,15

Winkelstück 90°, innen/außen, IG: Rp-Gewinde nach ISO 7-1, AG: R-Gewinde nach ISO 7-1

Artikel Nr.	Typen Nr.	Gewinde	L1 mm	L2 mm	Preis €
112678	253.15-ES	Rp 1/8 IG, R 1/8 AG	24,0	17,0	4,48
112679	253.16-ES	Rp 1/4 IG, R 1/4 AG	28,0	20,0	4,48
112680	253.17-ES	Rp 3/8 IG, R 3/8 AG	32,0	22,0	4,89
112681	253.18-ES	Rp 1/2 IG, R 1/2 AG	38,0	27,0	6,18
112682	253.19-ES	Rp 3/4 IG, R 3/4 AG	45,0	32,0	7,86
112683	253.20-ES	Rp 1 IG, R 1 AG	52,0	37,0	11,85

Kreuzverteiler

Edelstahl 1.4408

Kreuzverteiler, 4 x innen, Rp-Gewinde nach ISO 7-1

Artikel Nr.	Typen Nr.	Gewinde	L1 mm	Preis €
112684	253.61-ES	Rp 1/8	19,0	6,49
112685	253.62-ES	Rp 1/4	19,0	6,49
112686	253.63-ES	Rp 3/8	23,0	7,86
112687	253.64-ES	Rp 1/2	27,0	9,95
112688	253.65-ES	Rp 3/4	32,0	12,63
112689	253.66-ES	Rp 1	38,0	18,50



www.riegler.shop

HK und Seitenzahl eingeben (z. B. HK360)

Alle Produktvarianten, Dokumentation und weitere Informationen finden Sie in unserem Online-Shop.

T-Verteiler

Edelstahl 1.4408

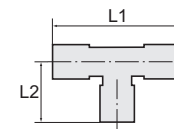

254.36-ES

T-Verteiler, 3 x innen, Rp-Gewinde nach ISO 7-1

Artikel Nr.	Typen Nr.	Gewinde	L1 mm	L2 mm	Preis €
112690	254.33-ES	Rp 1/8	34,0	17,0	5,23
112691	254.34-ES	Rp 1/4	38,0	19,0	5,23
112692	254.35-ES	Rp 3/8	46,1	22,0	6,18
112693	254.36-ES	Rp 1/2	54,0	27,0	7,86
112694	254.37-ES	Rp 3/4	63,0	32,0	9,84
112695	254.38-ES	Rp 1	73,0	36,0	13,92

Anschlussstücke

Edelstahl 1.4404

Betriebsdruck max. 150 bar
Betriebstemperatur -20 bis 150 °C

Winkelstücke

Edelstahl 1.4404

Winkelstück, außen/außen, konisch nach ISO 7-1

Artikel Nr.	Typen Nr.	Gewinde	L1 mm	L2 mm	Preis €
112806	ES 253.00	R 1/8	17,0	17,0	17,40
112807	ES 253.01	R 1/4	21,0	21,0	22,71
112808	ES 253.02	R 3/8	24,0	24,0	28,55
112809	ES 253.03	R 1/2	30,0	30,0	43,83

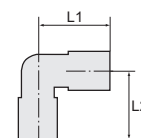

ES 253.01

Winkelstück, innen/innen, zylindrisch nach DIN EN ISO 228-1

Artikel Nr.	Typen Nr.	Gewinde	L1 mm	L2 mm	Preis €
112810	ES 253.11	G 1/8	22,0	22,0	17,40
112811	ES 253.12	G 1/4	26,0	26,0	22,71
112812	ES 253.13	G 3/8	28,0	28,0	28,55
112813	ES 253.14	G 1/2	34,0	34,0	43,83



ES 253.12

Winkelstück, innen/außen, IG: zyl. DIN EN ISO 228-1, AG: konisch ISO 7-1

Artikel Nr.	Typen Nr.	Gewinde	L1 mm	L2 mm	Preis €
112814	ES 253.15	G/R 1/8	22,0	17,0	17,40
112815	ES 253.16	G/R 1/4	26,0	21,5	22,71
112816	ES 253.17	G/R 3/8	28,0	24,5	28,55
112817	ES 253.18	G/R 1/2	34,0	30,5	43,83



ES 253.15



www.riegler.shop

HK und Seitenzahl
eingeben (z. B. HK360)

Alle Produktvarianten, Dokumentation und weitere Informationen finden Sie in unserem Online-Shop.

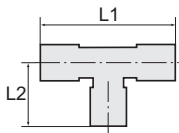

T-Stücke

Edelstahl 1.4404



ES 254.34



ES 254.42

T-Stück, innen/innen/innen, zylindrisch nach DIN EN ISO 228-1

Artikel Nr.	Typen Nr.	Gewinde	L1 mm	L2 mm	Preis €
112818	ES 254.33	G 1/8	44,0	22,0	26,83
112819	ES 254.34	G 1/4	52,0	26,0	33,88
112820	ES 254.35	G 3/8	56,0	28,0	42,23
112821	ES 254.39	G 1/2	68,0	34,0	66,68

T-Stück, innen/außen/innen, AG: konisch ISO 7-1, IG: zyl. DIN EN ISO 228-1

Artikel Nr.	Typen Nr.	Gewinde	L1 mm	L2 mm	Preis €
112822	ES 254.41	G/R 1/8	44,0	17,0	26,83
112823	ES 254.42	G/R 1/4	52,0	21,5	33,88
112824	ES 254.43	G/R 3/8	56,0	24,5	42,23
112825	ES 254.44	G/R 1/2	68,0	30,5	66,68



www.riegler.shop

HK und Seitenzahl
eingeben (z. B. HK360)

Alle Produktvarianten, Dokumenta-
tion und weitere Informationen
finden Sie in unserem Online-Shop.

Tempergussfittings

verzinkt - DIN DVGW

Nach DIN EN 10242 (vormals 2950).

Die klassische und am weitesten verbreitete Verschraubungsserie im Rohrleitungsbau.

Unsere Tempergussfittings zeichnen sich durch eine hohe mechanische Beanspruchbarkeit und durch eine Oberflächengüte nach DIN 2444 aus.

Sie sind vollkommen mit einer Reinzinkschicht überzogen und somit trinkwassergeeignet sowie gegen Rost geschützt. Diese Tempergussfittings finden Verwendung im Maschinenbau, Außenleitungen, Kaltwasserleitungen und in Heizungsleitungen.

Maximaler Einsatzbereich bei Minustemperaturen = 20 °C, 25 bar.

Zulässiger Betriebsdruck bei Temperaturen zwischen 20 °C und 120 °C: 25 bar.

Zulässiger Betriebsdruck bei Temperaturen zwischen 120 °C und 300 °C: 20-25 bar.

Material	schwarzer Temperguss B350-10 Design Symbol A
Temperaturbereich	-20 bis 300 °C
Oberfläche	feuerverzinkt
Gewindenorm	nach ISO 7-1

Bögen 90°

verzinkt - DIN DVGW



Bogen 1, lang, 90°, IG/AG

Artikel Nr.	Typen Nr.	Gewinde	Preis €
112826	TFB 1-14	Rp/R 1/4	3,25
112827	TFB 1-38	Rp/R 3/8	4,07
112828	TFB 1-12	Rp/R 1/2	3,52
112829	TFB 1-34	Rp/R 3/4	5,95
112830	TFB 1-10	Rp/R 1	8,10
112831	TFB 1-114	Rp/R 1 1/4	13,79
112832	TFB 1-112	Rp/R 1 1/2	18,37
112833	TFB 1-20	Rp/R 2	29,74
112834	TFB 1-212	Rp/R 2 1/2	65,96
112835	TFB 1-30	Rp/R 3	86,51



TFB 1-12

Bogen 1a, kurz, 90°, IG/AG

Artikel Nr.	Typen Nr.	Gewinde	Preis €
112836	TFB 1A-14	Rp/R 1/4	3,99
112837	TFB 1A-38	Rp/R 3/8	3,78
112838	TFB 1A-12	Rp/R 1/2	3,25
112839	TFB 1A-34	Rp/R 3/4	4,59
112840	TFB 1A-10	Rp/R 1	6,49
112841	TFB 1A-114	Rp/R 1 1/4	9,74
112842	TFB 1A-112	Rp/R 1 1/2	14,34
112843	TFB 1A-20	Rp/R 2	25,16
112844	TFB 1A-212	Rp/R 2 1/2	42,17



TFB 1A-12

Bogen 2, lang, 90°, IG/IG

Artikel Nr.	Typen Nr.	Gewinde	Preis €
112845	TFB 2-14	Rp 1/4	3,25
112846	TFB 2-38	Rp 3/8	4,07
112847	TFB 2-12	Rp 1/2	4,07
112848	TFB 2-34	Rp 3/4	5,95
112849	TFB 2-10	Rp 1	7,84
112850	TFB 2-114	Rp 1 1/4	13,79
112851	TFB 2-112	Rp 1 1/2	17,31
112852	TFB 2-20	Rp 2	25,38
112853	TFB 2-212	Rp 2 1/2	64,89
112854	TFB 2-30	Rp 3	80,57



TFB 2-12



www.riegler.shop

HK und Seitenzahl eingeben (z. B. HK360)

Alle Produktvarianten, Dokumentation und weitere Informationen finden Sie in unserem Online-Shop.

Bögen 90°

verzinkt - DIN DVGW



TFB 2A-10

Bogen 2a, kurz, 90°, IG/IG

Artikel Nr.	Typen Nr.	Gewinde	Preis €
112855	TFB 2A-14	Rp 1/4	10,03
112856	TFB 2A-38	Rp 3/8	8,30
112857	TFB 2A-12	Rp 1/2	2,96
112858	TFB 2A-34	Rp 3/4	4,32
112859	TFB 2A-10	Rp 1	6,49
112860	TFB 2A-114	Rp 1 1/4	9,74
112861	TFB 2A-112	Rp 1 1/2	13,79
112862	TFB 2A-20	Rp 2	21,37



TFB 3-34

Bogen 3, lang, 90°, AG/AG

Artikel Nr.	Typen Nr.	Gewinde	Preis €
112863	TFB 3-38	R 3/8	4,94
112864	TFB 3-12	R 1/2	6,01
112865	TFB 3-34	R 3/4	5,60
112866	TFB 3-10	R 1	9,81
112867	TFB 3-114	R 1 1/4	18,97
112868	TFB 3-112	R 1 1/2	27,03
112869	TFB 3-20	R 2	36,72

→ Weitere Typen und Größen auf Anfrage.

Bögen 45°

verzinkt - DIN DVGW



TFB 40-10

Bogen 40, 45°, IG/AG

Artikel Nr.	Typen Nr.	Gewinde	Preis €
112870	TFB 40-14	Rp/R 1/4	4,49
112871	TFB 40-38	Rp/R 3/8	4,03
112872	TFB 40-12	Rp/R 1/2	3,52
112873	TFB 40-34	Rp/R 3/4	4,86
112874	TFB 40-10	Rp/R 1	7,30
112875	TFB 40-114	Rp/R 1 1/4	14,40
112876	TFB 40-112	Rp/R 1 1/2	22,08
112877	TFB 40-20	Rp/R 2	49,92
112878	TFB 40-212	Rp/R 2 1/2	53,51
112879	TFB 40-30	Rp/R 3	59,48



TFB 41-10

Bogen 41, 45°, IG/IG

Artikel Nr.	Typen Nr.	Gewinde	Preis €
112880	TFB 41-38	Rp 3/8	4,99
112881	TFB 41-12	Rp 1/2	4,32
112882	TFB 41-34	Rp 3/4	5,95
112883	TFB 41-10	Rp 1	7,84
112884	TFB 41-114	Rp 1 1/4	13,53
112885	TFB 41-112	Rp 1 1/2	17,83
112886	TFB 41-20	Rp 2	25,69
112887	TFB 41-212	Rp 2 1/2	51,36
112888	TFB 41-30	Rp 3	65,96

→ Weitere Typen und Größen auf Anfrage.



www.riegler.shop

HK und Seitenzahl eingeben (z. B. HK360)

Alle Produktvarianten, Dokumentation und weitere Informationen finden Sie in unserem Online-Shop.

Winkel 90°

verzinkt - DIN DVGW



Winkel 90, 90°, IG/IG			
Artikel Nr.	Typen Nr.	Gewinde	Preis €
112889	TFW 90-14	Rp 1/4	1,94
112890	TFW 90-38	Rp 3/8	1,85
112891	TFW 90-12	Rp 1/2	1,40
112892	TFW 90-34	Rp 3/4	2,06
112893	TFW 90-10	Rp 1	3,13
112894	TFW 90-114	Rp 1 1/4	5,35
112895	TFW 90-112	Rp 1 1/2	8,34
112896	TFW 90-20	Rp 2	10,22
112897	TFW 90-212	Rp 2 1/2	26,77
112898	TFW 90-30	Rp 3	38,66



TFW 90-12

Winkel 90, 90°, reduzierend, IG/IG				
Artikel Nr.	Typen Nr.	Gewinde 1	Gewinde 2	Preis €
133560	TFW 90-1238	Rp 1/2	Rp 3/8	2,20
133561	TFW 90-3412	Rp 3/4	Rp 1/2	2,47
133562	TFW 90-1012	Rp 1	Rp 1/2	3,58
133563	TFW 90-1034	Rp 1	Rp 3/4	3,99
133564	TFW 90-11410	Rp 1 1/4	Rp 1	6,12
133565	TFW 90-11212	Rp 1 1/2	Rp 1/2	10,82
133566	TFW 90-112114	Rp 1 1/2	Rp 1 1/4	10,88
133567	TFW 90-21	Rp 2	Rp 1	15,47
133568	TFW 90-212112	Rp 2 1/2	Rp 1 1/2	16,66



TFW 90-1012

Winkel 92, 90°, IG/AG			
Artikel Nr.	Typen Nr.	Gewinde	Preis €
112899	TFW 92-14	Rp/R 1/4	2,13
112900	TFW 92-38	Rp/R 3/8	2,13
112901	TFW 92-12	Rp/R 1/2	1,66
112902	TFW 92-34	Rp/R 3/4	2,43
112903	TFW 92-10	Rp/R 1	3,78
112904	TFW 92-114	Rp/R 1 1/4	6,81
112905	TFW 92-112	Rp/R 1 1/2	9,36
112906	TFW 92-20	Rp/R 2	12,88
112907	TFW 92-212	Rp/R 2 1/2	31,60
112908	TFW 92-30	Rp/R 3	43,27



TFW 92-12

Winkel 94, 90°, AG/AG			
Artikel Nr.	Typen Nr.	Gewinde	Preis €
112909	TFW 94-38	R 3/8	4,59
112910	TFW 94-12	R 1/2	5,35
112911	TFW 94-34	R 3/4	6,05
112912	TFW 94-10	R 1	9,24
112913	TFW 94-114	R 1 1/4	29,57
112914	TFW 94-112	R 1 1/2	24,60
112915	TFW 94-20	R 2	25,34



TFW 94-38

→ Weitere Typen und Größen auf Anfrage.

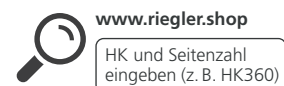

www.riegler.shop

HK und Seitenzahl eingeben (z. B. HK360)

Alle Produktvarianten, Dokumentation und weitere Informationen finden Sie in unserem Online-Shop.

Verschraubungen Bogen, flach dichtend

verzinkt - DIN DVGW



Maximale Temperatur und maximaler Betriebsdruck dürfen nicht gleichzeitig auftreten!

Nach DIN EN 10242 (vormals 2950).

Die klassische und am weitesten verbreitete Verschraubungsserie im Rohrleitungsbau.

Unsere Tempergussfittings zeichnen sich durch eine hohe mechanische Beanspruchbarkeit und durch eine Oberflächengüte nach DIN 2444 aus.

Sie sind vollkommen mit einer Reinzinkschicht überzogen und somit trinkwassergeeignet sowie gegen Rost geschützt. Diese Tempergussfittings finden Verwendung im Maschinenbau, Außenleitungen, Kaltwasserleitungen und in Heizungsleitungen.

Temperaturbereich -20 bis 200 °C



TFV 95-10



TFV 97-10

Verschraubung Bogen 95, flach dichtend, IG/IG, ohne Dichtung

Artikel Nr.	Typen Nr.	Gewinde	Preis €
112916	TFV 95-12	Rp 1/2	8,43
112917	TFV 95-34	Rp 3/4	9,56
112918	TFV 95-10	Rp 1	11,91
112919	TFV 95-114	Rp 1 1/4	20,49
112920	TFV 95-112	Rp 1 1/2	29,61
112921	TFV 95-20	Rp 2	43,27

Verschraubung Bogen 97, flach dichtend, IG/AG, ohne Dichtung

Artikel Nr.	Typen Nr.	Gewinde 1	Gewinde 2	Preis €
112929	TFV 97-12	Rp 1/2	R 1/2	8,59
112930	TFV 97-34	Rp 3/4	R 3/4	10,77
112931	TFV 97-10	Rp 1	R 1	13,68
112932	TFV 97-114	Rp 1 1/4	R 1 1/4	22,73
112933	TFV 97-112	Rp 1 1/2	R 1 1/2	32,64
112934	TFV 97-20	Rp 2	R 2	44,73

- Weitere Typen und Größen auf Anfrage.
- Flachdichtungen für die Verschraubungen Bogen 95 und Bogen 97 finden Sie auf Seite 797
- Maximale Temperatur und maximaler Betriebsdruck dürfen nicht gleichzeitig auftreten!

Verschraubungen Bogen, konisch dichtend

verzinkt - DIN DVGW



TFV 96-10



TFV 98-10

Verschraubung Bogen 96, konisch dichtend, IG/IG

Artikel Nr.	Typen Nr.	Gewinde	Preis €
112922	TFV 96-12	Rp 1/2	8,91
112923	TFV 96-34	Rp 3/4	10,81
112924	TFV 96-10	Rp 1	14,07
112925	TFV 96-114	Rp 1 1/4	23,26
112926	TFV 96-112	Rp 1 1/2	27,57
112927	TFV 96-20	Rp 2	45,42
112928	TFV 96-212	Rp 2 1/2	84,33

Verschraubung Bogen 98, konisch dichtend, IG/AG

Artikel Nr.	Typen Nr.	Gewinde 1	Gewinde 2	Preis €
112935	TFV 98-14	Rp 1/4	R 1/4	10,77
112936	TFV 98-12	Rp 1/2	R 1/2	9,46
112937	TFV 98-34	Rp 3/4	R 3/4	12,71



www.riegler.shop

HK und Seitenzahl eingeben (z. B. HK360)

Alle Produktvarianten, Dokumentation und weitere Informationen finden Sie in unserem Online-Shop.

Verschraubungen Bogen, konisch dichtend

verzinkt - DIN DVGW



Verschraubung Bogen 98, konisch dichtend, IG/AG				
Artikel Nr.	Typen Nr.	Gewinde 1	Gewinde 2	Preis €
112938	TFV 98-10	Rp 1	R 1	14,86
112939	TFV 98-114	Rp 1 1/4	R 1 1/4	24,34
112940	TFV 98-112	Rp 1 1/2	R 1 1/2	29,74
112941	TFV 98-20	Rp 2	R 2	47,04
112942	TFV 98-212	Rp 2 1/2	R 2 1/2	98,41



TFV 98-10

→ Weitere Typen und Größen auf Anfrage.

Winkel 45°

verzinkt - DIN DVGW



Winkel 120, 45°, IG/IG			
Artikel Nr.	Typen Nr.	Gewinde	Preis €
112943	TFW 120-38	Rp 3/8	4,59
112944	TFW 120-12	Rp 1/2	3,78
112945	TFW 120-34	Rp 3/4	4,32
112946	TFW 120-10	Rp 1	6,75
112947	TFW 120-114	Rp 1 1/4	12,98
112948	TFW 120-112	Rp 1 1/2	15,14
112949	TFW 120-20	Rp 2	19,48
112950	TFW 120-212	Rp 2 1/2	41,08
112951	TFW 120-30	Rp 3	43,27



TFW 120-12

Winkel 121, 45°, IG/AG			
Artikel Nr.	Typen Nr.	Gewinde	Preis €
112952	TFW 121-38	Rp/R 3/8	4,03
112953	TFW 121-12	Rp/R 1/2	3,52
112954	TFW 121-34	Rp/R 3/4	4,86
112955	TFW 121-10	Rp/R 1	7,30
112956	TFW 121-114	Rp/R 1 1/4	12,98
112957	TFW 121-112	Rp/R 1 1/2	14,07
112958	TFW 121-20	Rp/R 2	18,92



TFW 121-12

→ Weitere Typen und Größen auf Anfrage.

T-Stücke

verzinkt - DIN DVGW



T-Stück 130, IG/IG/IG			
Artikel Nr.	Typen Nr.	Gewinde	Preis €
112959	TFT 130-14	Rp 1/4	2,96
112960	TFT 130-38	Rp 3/8	2,60
112961	TFT 130-12	Rp 1/2	1,85
112962	TFT 130-34	Rp 3/4	2,96
112963	TFT 130-10	Rp 1	4,32
112964	TFT 130-114	Rp 1 1/4	7,50



TFT 130-12



www.riegler.shop

HK und Seitenzahl eingeben (z. B. HK360)

Alle Produktvarianten, Dokumentation und weitere Informationen finden Sie in unserem Online-Shop.

T-Stücke

verzinkt - DIN DVGW



TFT 130-12



TFT 130-3438



TFT 133-38



TFT 134-10

T-Stück 130, IG/IG/IG

Artikel Nr.	Typen Nr.	Gewinde	Preis €
112965	TFT 130-112	Rp 1 1/2	10,55
112966	TFT 130-20	Rp 2	16,22
112967	TFT 130-212	Rp 2 1/2	35,96
112968	TFT 130-30	Rp 3	48,11

T-Stück 130, reduzierend, IG/IG/IG

Artikel Nr.	Typen Nr.	Gewinde 1	Gewinde 2 T-Abzweig reduziert	Gewinde 3	Preis €
112969	TFT 130-3814	Rp 3/8	Rp 1/4	Rp 3/8	5,35
112970	TFT 130-1214	Rp 1/2	Rp 1/4	Rp 1/2	3,75
112971	TFT 130-1238	Rp 1/2	Rp 3/8	Rp 1/2	3,25
125298	TFT 130-3414	Rp 3/4	Rp 1/4	Rp 3/4	19,42
112973	TFT 130-3438	Rp 3/4	Rp 3/8	Rp 3/4	3,52
112974	TFT 130-3412	Rp 3/4	Rp 1/2	Rp 3/4	3,52
112975	TFT 130-1038	Rp 1	Rp 3/8	Rp 1	7,04
112976	TFT 130-1012	Rp 1	Rp 1/2	Rp 1	5,13
112977	TFT 130-1034	Rp 1	Rp 3/4	Rp 1	5,13
125297	TFT 130-11438	Rp 1 1/4	Rp 3/8	Rp 1 1/4	33,90
112979	TFT 130-11412	Rp 1 1/4	Rp 1/2	Rp 1 1/4	7,50
112980	TFT 130-11434	Rp 1 1/4	Rp 3/4	Rp 1 1/4	7,50
112981	TFT 130-11410	Rp 1 1/4	Rp 1	Rp 1 1/4	7,50
125296	TFT 130-11238	Rp 1 1/2	Rp 3/8	Rp 1 1/2	46,33
112983	TFT 130-11212	Rp 1 1/2	Rp 1/2	Rp 1 1/2	10,01
112984	TFT 130-11234	Rp 1 1/2	Rp 3/4	Rp 1 1/2	10,01
112985	TFT 130-11210	Rp 1 1/2	Rp 1	Rp 1 1/2	10,01
112986	TFT130-112114	Rp 1 1/2	Rp 1 1/4	Rp 1 1/2	10,61
112987	TFT 130-2012	Rp 2	Rp 1/2	Rp 2	15,69
112988	TFT 130-2034	Rp 2	Rp 3/4	Rp 2	15,69
112989	TFT 130-2010	Rp 2	Rp 1	Rp 2	15,69
112990	TFT 130-20114	Rp 2	Rp 1 1/4	Rp 2	15,69
112991	TFT 130-20112	Rp 2	Rp 1 1/2	Rp 2	17,67
112992	TFT 130-21210	Rp 2 1/2	Rp 1	Rp 2 1/2	32,99
112993	TFT130-212114	Rp 2 1/2	Rp 1 1/4	Rp 2 1/2	32,99
112994	TFT130-212112	Rp 2 1/2	Rp 1 1/2	Rp 2 1/2	32,99
112995	TFT 130-21220	Rp 2 1/2	Rp 2	Rp 2 1/2	32,99
112996	TFT 130-3020	Rp 3	Rp 2	Rp 3	49,21
112997	TFT 130-30212	Rp 3	Rp 2 1/2	Rp 3	49,21

T-Stück 133, IG/AG/IG

Artikel Nr.	Typen Nr.	Gewinde	Preis €
112998	TFT 133-38	Rp 3/8	6,43
112999	TFT 133-12	Rp 1/2	5,13
113000	TFT 133-10	Rp 1	13,04

T-Stück 134, IG/IG/AG

Artikel Nr.	Typen Nr.	Gewinde 1	Gewinde 2	Gewinde 3	Preis €
113001	TFT 134-12	Rp 1/2	R 1/2	Rp 1/2	5,64
113002	TFT 134-34	Rp 3/4	R 3/4	Rp 3/4	7,84
113003	TFT 134-10	Rp 1	R 1	Rp 1	11,30
113004	TFT 134-114	Rp 1 1/4	R 1 1/4	Rp 1 1/4	17,58
113005	TFT 134-112	Rp 1 1/2	R 1 1/2	Rp 1 1/2	21,83
113006	TFT 134-20	Rp 2	R 2	Rp 2	34,61

➔ Weitere Typen und Größen auf Anfrage.



www.riegler.shop

HK und Seitenzahl eingeben (z. B. HK360)

Alle Produktvarianten, Dokumentation und weitere Informationen finden Sie in unserem Online-Shop.

Kreuzstücke

verzinkt - DIN DVGW



Kreuzstück 180, 4 x IG			
Artikel Nr.	Typen Nr.	Gewinde	Preis €
113007	TFK 180-14	Rp 1/4	5,43
113008	TFK 180-38	Rp 3/8	5,95
113009	TFK 180-12	Rp 1/2	5,95
113010	TFK 180-34	Rp 3/4	8,66
113011	TFK 180-10	Rp 1	10,81
113012	TFK 180-114	Rp 1 1/4	14,59
113013	TFK 180-112	Rp 1 1/2	19,48
113014	TFK 180-20	Rp 2	29,21
113015	TFK 180-30	Rp 3	71,93

→ Weitere Typen und Größen auf Anfrage.



TFK 180-12

Y-Stücke

verzinkt - DIN DVGW



Y-Stück 220, IG/IG/IG			
Artikel Nr.	Typen Nr.	Gewinde	Preis €
113016	TFY 220-12	Rp 1/2	6,88
113017	TFY 220-34	Rp 3/4	11,34
113018	TFY 220-10	Rp 1	18,44

→ Weitere Typen und Größen auf Anfrage.



TFY 220-10

Winkelverteiler

verzinkt - DIN DVGW



Winkelverteiler 221, IG/IG/IG			
Artikel Nr.	Typen Nr.	Gewinde	Preis €
113019	TFE 221-12	Rp 1/2	5,35
113020	TFE 221-34	Rp 3/4	8,59
113021	TFE 221-10	Rp 1	11,81
113022	TFE 221-112	Rp 1 1/2	30,33
113023	TFE 221-20	Rp 2	46,71

→ Weitere Typen und Größen auf Anfrage.



TFE 221-10



www.riegler.shop

HK und Seitenzahl
eingeben (z. B. HK360)

Alle Produktvarianten, Dokumentation und weitere Informationen finden Sie in unserem Online-Shop.

Muffen

verzinkt - DIN DVGW



TFM 240-1012

Muffe 240, reduzierend, IG/IG

Artikel Nr.	Typen Nr.	Gewinde 1	Gewinde 2	Preis €
113024	TFM 240-3814	Rp 3/8	Rp 1/4	2,16
113025	TFM 240-1214	Rp 1/2	Rp 1/4	2,43
113026	TFM 240-1238	Rp 1/2	Rp 3/8	2,13
113027	TFM 240-3414	Rp 3/4	Rp 1/4	3,30
113028	TFM 240-3438	Rp 3/4	Rp 3/8	2,73
113029	TFM 240-3412	Rp 3/4	Rp 1/2	2,27
113030	TFM 240-1038	Rp 1	Rp 3/8	3,88
113031	TFM 240-1012	Rp 1	Rp 1/2	3,02
113032	TFM 240-1034	Rp 1	Rp 3/4	2,86
125295	TFM 240-11438	Rp 1 1/4	Rp 3/8	25,29
113034	TFM 240-11412	Rp 1 1/4	Rp 1/2	5,35
113035	TFM 240-11434	Rp 1 1/4	Rp 3/4	5,10
113036	TFM 240-11410	Rp 1 1/4	Rp 1	4,99
113037	TFM 240-11212	Rp 1 1/2	Rp 1/2	8,66
113038	TFM 240-11234	Rp 1 1/2	Rp 3/4	7,58
113039	TFM 240-11210	Rp 1 1/2	Rp 1	5,95
113040	TFM240-112114	Rp 1 1/2	Rp 1 1/4	6,49
113041	TFM 240-2012	Rp 2	Rp 1/2	12,43
113042	TFM 240-2034	Rp 2	Rp 3/4	12,43
113043	TFM 240-2010	Rp 2	Rp 1	11,91
113044	TFM 240-20114	Rp 2	Rp 1 1/4	10,55
113045	TFM 240-20112	Rp 2	Rp 1 1/2	10,28
113046	TFM 240-21220	Rp 2 1/2	Rp 2	26,51
113047	TFM 240-30112	Rp 3	Rp 1 1/2	29,74
113048	TFM 240-3020	Rp 3	Rp 2	38,93
113049	TFM 240-30212	Rp 3	Rp 2 1/2	41,65



TFM 270-12

Muffe 270, IG/IG

Artikel Nr.	Typen Nr.	Gewinde	Preis €
113050	TFM 270-14	Rp 1/4	1,58
113051	TFM 270-38	Rp 3/8	1,57
113052	TFM 270-12	Rp 1/2	1,35
113053	TFM 270-34	Rp 3/4	1,90
113054	TFM 270-10	Rp 1	2,55
113055	TFM 270-114	Rp 1 1/4	4,07
113056	TFM 270-112	Rp 1 1/2	5,43
113057	TFM 270-20	Rp 2	8,10
113058	TFM 270-212	Rp 2 1/2	21,87
113059	TFM 270-30	Rp 3	27,03

→ Weitere Typen und Größen auf Anfrage.

Reduzierstücke

verzinkt - DIN DVGW



TFR 241-1214

Reduzierstück 241, AG/IG

Artikel Nr.	Typen Nr.	Gewinde 1	Gewinde 2	Preis €
113060	TFR 241-3814	R 3/8	Rp 1/4	1,57
113061	TFR 241-1214	R 1/2	Rp 1/4	1,35
113062	TFR 241-1238	R 1/2	Rp 3/8	1,31
113063	TFR 241-3414	R 3/4	Rp 1/4	2,07
113064	TFR 241-3438	R 3/4	Rp 3/8	1,66



www.riegler.shop

HK und Seitenzahl eingeben (z. B. HK360)

Alle Produktvarianten, Dokumentation und weitere Informationen finden Sie in unserem Online-Shop.

Reduzierstücke

verzinkt - DIN DVGW



Reduzierstück 241, AG/IG				
Artikel Nr.	Typen Nr.	Gewinde 1	Gewinde 2	Preis €
113065	TFR 241-3412	R 3/4	Rp 1/2	1,40
113066	TFR 241-1038	R 1	Rp 3/8	2,73
113067	TFR 241-1012	R 1	Rp 1/2	1,99
113068	TFR 241-1034	R 1	Rp 3/4	1,99
113069	TFR 241-11438	R 1 1/4	Rp 3/8	5,23
113070	TFR 241-11412	R 1 1/4	Rp 1/2	3,25
113071	TFR 241-11434	R 1 1/4	Rp 3/4	3,25
113072	TFR 241-11410	R 1 1/4	Rp 1	3,25
113073	TFR 241-11238	R 1 1/2	Rp 3/8	6,82
113074	TFR 241-11212	R 1 1/2	Rp 1/2	4,26
113075	TFR 241-11234	R 1 1/2	Rp 3/4	4,26
113076	TFR 241-11210	R 1 1/2	Rp 1	4,26
113077	TFR241-112114	R 1 1/2	Rp 1 1/4	4,26
113078	TFR 241-2012	R 2	Rp 1/2	7,59
113079	TFR 241-2034	R 2	Rp 3/4	7,19
113080	TFR 241-2010	R 2	Rp 1	6,75
113081	TFR 241-20114	R 2	Rp 1 1/4	6,75
113082	TFR 241-20112	R 2	Rp 1 1/2	6,75
113083	TFR241-212112	R 2 1/2	Rp 1 1/2	13,02
113084	TFR 241-21220	R 2 1/2	Rp 2	11,91
113085	TFR 241-30112	R 3	Rp 1 1/2	19,31
113086	TFR 241-3020	R 3	Rp 2	15,69
113087	TFR 241-30212	R 3	Rp 2 1/2	15,69



TFR 241-1214

→ Weitere Typen und Größen auf Anfrage.

Doppelgewindenippel

verzinkt - DIN DVGW



Doppelgewindenippel 245, reduzierend, AG/AG				
Artikel Nr.	Typen Nr.	Gewinde 1	Gewinde 2	Preis €
113088	TFD 245-3814	R 3/8	R 1/4	2,43
113089	TFD 245-1214	R 1/2	R 1/4	2,96
113090	TFD 245-1238	R 1/2	R 3/8	2,60
113091	TFD 245-3438	R 3/4	R 3/8	4,86
113092	TFD 245-3412	R 3/4	R 1/2	2,55
113093	TFD 245-1012	R 1	R 1/2	4,53
113094	TFD 245-1034	R 1	R 3/4	3,25
113095	TFD 245-11434	R 1 1/4	R 3/4	6,49
113096	TFD 245-11410	R 1 1/4	R 1	5,95
133569	TFD 245-11212	R 1 1/2	R 1/2	6,03
133570	TFD 245-11234	R 1 1/2	R 3/4	6,96
113097	TFD 245-11210	R 1 1/2	R 1	9,28
113098	TFD245-112114	R 1 1/2	R 1 1/4	8,66
133571	TFD 245-234	R 2	R 3/4	11,31
113099	TFD 245-20114	R 2	R 1 1/4	10,81
113100	TFD 245-20112	R 2	R 1 1/2	10,28
113101	TFD245-212112	R 2 1/2	R 1 1/2	17,31
113102	TFD 245-21220	R 2 1/2	R 2	25,96
113103	TFD 245-3020	R 3	R 2	32,99
113104	TFD 245-30212	R 3	R 2 1/2	37,32



TFD 245-1238



www.riegler.shop

HK und Seitenzahl
eingeben (z. B. HK360)

Alle Produktvarianten, Dokumentation und weitere Informationen finden Sie in unserem Online-Shop.

Doppelgewindenippel

verzinkt - DIN DVGW



TFD 280-12

Doppelgewindenippel 280, AG/AG

Artikel Nr.	Typen Nr.	Gewinde	Preis €
113105	TFD 280-14	R 1/4	1,94
113106	TFD 280-38	R 3/8	1,94
113107	TFD 280-12	R 1/2	1,31
113108	TFD 280-34	R 3/4	1,61
113109	TFD 280-10	R 1	2,31
113110	TFD 280-114	R 1 1/4	4,03
113111	TFD 280-112	R 1 1/2	4,66
113112	TFD 280-20	R 2	7,68
113113	TFD 280-212	R 2 1/2	14,59
113114	TFD 280-30	R 3	18,37

→ Weitere Typen und Größen auf Anfrage.

Reduziermuffen

verzinkt - DIN DVGW



TFM 246-1012

Reduziermuffe 246, IG/AG

Artikel Nr.	Typen Nr.	Gewinde 1	Gewinde 2	Preis €
113115	TFM 246-3814	Rp 3/8	R 1/4	2,96
113116	TFM 246-1214	Rp 1/2	R 1/4	2,96
113117	TFM 246-1238	Rp 1/2	R 3/8	2,96
113118	TFM 246-3412	Rp 3/4	R 1/2	4,07
113119	TFM 246-1012	Rp 1	R 1/2	5,43
113120	TFM 246-1034	Rp 1	R 3/4	5,68
113121	TFM 246-11434	Rp 1 1/4	R 3/4	7,58
113122	TFM 246-11410	Rp 1 1/4	R 1	7,58
113123	TFM 246-11210	Rp 1 1/2	R 1	9,20
113124	TFM246-112114	Rp 1 1/2	R 1 1/4	9,20
113125	TFM 246-2010	Rp 2	R 1	15,40
113126	TFM 246-20114	Rp 2	R 1 1/4	12,98
113127	TFM 246-20112	Rp 2	R 1 1/2	13,23
113128	TFM 246-21220	Rp 2 1/2	R 2	22,16
113129	TFM 246-3020	Rp 3	R 2	31,89
113130	TFM 246-30212	Rp 3	R 2 1/2	39,69

→ Weitere Typen und Größen auf Anfrage.



www.riegler.shop

HK und Seitenzahl
eingeben (z. B. HK360)

Alle Produktvarianten, Dokumenta-
tion und weitere Informationen
finden Sie in unserem Online-Shop.

Stopfen

verzinkt - DIN DVGW



Stopfen 290, AG			
Artikel Nr.	Typen Nr.	Gewinde	Preis €
113131	TFS 290-14	R 1/4	1,15
113132	TFS 290-38	R 3/8	1,15
113133	TFS 290-12	R 1/2	1,15
113134	TFS 290-34	R 3/4	1,35
113135	TFS 290-10	R 1	1,72
113136	TFS 290-114	R 1 1/4	2,73
113137	TFS 290-112	R 1 1/2	3,25
113138	TFS 290-20	R 2	5,68
113139	TFS 290-212	R 2 1/2	11,91
113140	TFS 290-30	R 3	16,47



TFS 290-10

→ Weitere Typen und Größen auf Anfrage.

Kappen

verzinkt - DIN DVGW



Kappe 300, IG			
Artikel Nr.	Typen Nr.	Gewinde	Preis €
113141	TFK 300-14	Rp 1/4	1,35
113142	TFK 300-38	Rp 3/8	1,35
113143	TFK 300-12	Rp 1/2	1,47
113144	TFK 300-34	Rp 3/4	1,66
113145	TFK 300-10	Rp 1	2,27
113146	TFK 300-114	Rp 1 1/4	3,35
113147	TFK 300-112	Rp 1 1/2	4,32
113148	TFK 300-20	Rp 2	7,04
113149	TFK 300-212	Rp 2 1/2	14,07
113150	TFK 300-30	Rp 3	15,95



TFK 300-12

→ Weitere Typen und Größen auf Anfrage.

Gegenmuttern

verzinkt - DIN DVGW



Gegenmutter 310, IG			
Artikel Nr.	Typen Nr.	Gewinde	Preis €
113151	TFG 310-14	Rp 1/4	1,35
113152	TFG 310-38	Rp 3/8	1,35
113153	TFG 310-12	Rp 1/2	1,25
113154	TFG 310-34	Rp 3/4	1,25
113155	TFG 310-10	Rp 1	1,66
113156	TFG 310-112	Rp 1 1/2	2,81
113157	TFG 310-20	Rp 2	5,68
113158	TFG 310-212	Rp 2 1/2	12,98
113159	TFG 310-30	Rp 3	15,14



TFG 310-10

→ Weitere Typen und Größen auf Anfrage.



www.riegler.shop

HK und Seitenzahl
eingeben (z. B. HK360)

Alle Produktvarianten, Dokumentation und weitere Informationen finden Sie in unserem Online-Shop.

Verschraubungen, flach dichtend

verzinkt - DIN DVGW



Maximale Temperatur und maximaler Betriebsdruck dürfen nicht gleichzeitig auftreten!

Nach DIN EN 10242 (vormals 2950).

Die klassische und am weitesten verbreitete Verschraubungsserie im Rohrleitungsbau. Unsere Tempergussfittings zeichnen sich durch eine hohe mechanische Beanspruchbarkeit und durch eine Oberflächengüte nach DIN 2444 aus.

Sie sind vollkommen mit einer Reinzinkschicht überzogen und somit trinkwassergeeignet sowie gegen Rost geschützt. Diese Tempergussfittings finden Verwendung im Maschinenbau, Außenleitungen, Kaltwasserleitungen und in Heizungsleitungen.

Temperaturbereich -20 bis 200 °C



TFV 330-12-D

Verschraubung 330, flach dichtend, IG/IG, mit NBR-Dichtung (NBR mit Aramidfasern)

Artikel Nr.	Typen Nr.	Gewinde	Preis €
113160	TFV 330-14-D	Rp/Rp 1/4	12,76
113161	TFV 330-38-D	Rp/Rp 3/8	7,95
113162	TFV 330-12-D	Rp/Rp 1/2	6,05
113163	TFV 330-34-D	Rp/Rp 3/4	7,55
113164	TFV 330-10-D	Rp/Rp 1	9,15
113165	TFV 330-114-D	Rp/Rp 1 1/4	13,53
113166	TFV 330-112-D	Rp/Rp 1 1/2	16,16
113167	TFV 330-20-D	Rp/Rp 2	25,99
113168	TFV 330-212-D	Rp/Rp 2 1/2	51,98
113169	TFV 330-30-D	Rp/Rp 3	79,83



TFV 331-12-D

Verschraubung 331, flach dichtend, IG/AG, mit NBR-Dichtung (NBR mit Aramidfasern)

Artikel Nr.	Typen Nr.	Gewinde	Preis €
113170	TFV 331-14-D	Rp/R 1/4	25,41
113171	TFV 331-38-D	Rp/R 3/8	9,87
113172	TFV 331-12-D	Rp/R 1/2	7,55
113173	TFV 331-34-D	Rp/R 3/4	9,62
113174	TFV 331-10-D	Rp/R 1	11,89
113175	TFV 331-114-D	Rp/R 1 1/4	16,22
113176	TFV 331-112-D	Rp/R 1 1/2	20,09
113177	TFV 331-20-D	Rp/R 2	30,99
113178	TFV 331-212-D	Rp/R 2 1/2	70,75

➔ Weitere Typen und Größen auf Anfrage.

➔ Maximale Temperatur und maximaler Betriebsdruck dürfen nicht gleichzeitig auftreten!



www.riegler.shop

HK und Seitenzahl eingeben (z. B. HK360)

Alle Produktvarianten, Dokumentation und weitere Informationen finden Sie in unserem Online-Shop.

Verschraubungen, konisch dichtend

verzinkt - DIN DVGW



Verschraubung 340, konisch dichtend, IG/IG

Artikel Nr.	Typen Nr.	Gewinde	Preis €
113179	TFV 340-14	Rp/Rp 1/4	9,07
113180	TFV 340-38	Rp/Rp 3/8	8,40
113181	TFV 340-12	Rp/Rp 1/2	6,75
113182	TFV 340-34	Rp/Rp 3/4	8,59
113183	TFV 340-10	Rp/Rp 1	9,93
113184	TFV 340-114	Rp/Rp 1 1/4	14,82
113185	TFV 340-112	Rp/Rp 1 1/2	18,31
113186	TFV 340-20	Rp/Rp 2	28,16
113187	TFV 340-212	Rp/Rp 2 1/2	60,24
113188	TFV 340-30	Rp/Rp 3	86,78



TFV 340-12

Verschraubung 341, konisch dichtend, IG/AG

Artikel Nr.	Typen Nr.	Gewinde	Preis €
113189	TFV 341-14	Rp/R 1/4	13,33
113190	TFV 341-38	Rp/R 3/8	7,58
113191	TFV 341-12	Rp/R 1/2	7,30
113192	TFV 341-34	Rp/R 3/4	9,20
113193	TFV 341-10	Rp/R 1	10,81
113194	TFV 341-114	Rp/R 1 1/4	14,86
113195	TFV 341-112	Rp/R 1 1/2	19,21
113196	TFV 341-20	Rp/R 2	30,02
113197	TFV 341-212	Rp/R 2 1/2	63,81
113198	TFV 341-30	Rp/R 3	100,03



TFV 341-10

➔ Weitere Typen und Größen auf Anfrage.

Flachdichtungen

passend für Tempergussverschraubungen flach dichtend

Maximale Temperatur und maximaler Betriebsdruck dürfen nicht gleichzeitig auftreten!

Temperaturbereich	-20 bis 200 °C
-------------------	----------------

Flachdichtung für Tempergussverschraubungen flach dichtend (NBR mit Aramidfasern)

Artikel Nr.	Typen Nr.	Anschluss	D mm	D1 mm	H mm	Preis €
162262	TFD 14-1	1/4	17,0	24,0	2,0	1,11
113200	TFD 38	3/8	19,0	27,0	2,0	1,11
113201	TFD 12	1/2	21,0	30,0	2,0	1,40
113202	TFD 34	3/4	27,0	38,0	2,0	1,64
113203	TFD 10	1	32,0	44,0	2,0	2,13
113204	TFD 114	1 1/4	42,0	55,0	2,0	1,94
113205	TFD 112	1 1/2	46,0	62,0	2,0	2,20
113206	TFD 20	2	60,0	78,0	2,0	3,29
113207	TFD 212	2 1/2	75,0	97,0	2,0	4,78
113208	TFD 30	3	88,0	110,0	2,0	5,82

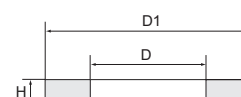

➔ Maximale Temperatur und maximaler Betriebsdruck dürfen nicht gleichzeitig auftreten!

www.riegler.shop
HK und Seitenzahl eingeben (z. B. HK360)

Alle Produktvarianten, Dokumentation und weitere Informationen finden Sie in unserem Online-Shop.

Rohrdoppelnippel

verzinkt



Arbeitsdruck max. 50 bar
Gewindenorm nach ISO 7-1
Material Stahl verzinkt ST 37-2
Oberfläche feuerverzinkt



SFR 23-1280

Rohrdoppelnippel 23, AG/AG, Stahl verzinkt ST 37-2

Artikel Nr.	Typen Nr.	Gewinde	Länge mm	Preis €
113209	SFR 23-1440	R 1/4	40,0	2,83
113210	SFR 23-1460	R 1/4	60,0	2,89
113211	SFR 23-1480	R 1/4	80,0	3,12
113212	SFR 23-14100	R 1/4	100,0	3,40
113213	SFR 23-14120	R 1/4	120,0	3,76
113214	SFR 23-14150	R 1/4	150,0	4,46
113215	SFR 23-14180	R 1/4	180,0	4,94
113216	SFR 23-14200	R 1/4	200,0	5,33
113217	SFR 23-3840	R 3/8	40,0	2,71
113218	SFR 23-3860	R 3/8	60,0	2,83
113219	SFR 23-3880	R 3/8	80,0	2,92
113220	SFR 23-38100	R 3/8	100,0	3,10
113221	SFR 23-38120	R 3/8	120,0	3,58
113222	SFR 23-38150	R 3/8	150,0	4,09
113223	SFR 23-38180	R 3/8	180,0	4,53
113224	SFR 23-38200	R 3/8	200,0	4,72
113225	SFR 23-1240	R 1/2	40,0	0,99
113226	SFR 23-1260	R 1/2	60,0	0,99
113227	SFR 23-1280	R 1/2	80,0	1,09
113228	SFR 23-12100	R 1/2	100,0	1,35
113229	SFR 23-12120	R 1/2	120,0	1,66
113230	SFR 23-12150	R 1/2	150,0	1,83
113231	SFR 23-12180	R 1/2	180,0	2,14
113232	SFR 23-12200	R 1/2	200,0	2,65
113233	SFR 23-3440	R 3/4	40,0	1,09
113234	SFR 23-3460	R 3/4	60,0	1,18
113235	SFR 23-3480	R 3/4	80,0	1,24
113236	SFR 23-34100	R 3/4	100,0	1,71
113237	SFR 23-34120	R 3/4	120,0	1,97
113238	SFR 23-34150	R 3/4	150,0	2,28
113239	SFR 23-34180	R 3/4	180,0	3,00
113240	SFR 23-34200	R 3/4	200,0	3,33
113241	SFR 23-1040	R 1	40,0	1,71
113242	SFR 23-1060	R 1	60,0	1,71
113243	SFR 23-1080	R 1	80,0	1,97
113244	SFR 23-10100	R 1	100,0	1,97
113245	SFR 23-10120	R 1	120,0	2,59
113246	SFR 23-10150	R 1	150,0	3,33
113247	SFR 23-10180	R 1	180,0	3,85
113248	SFR 23-10200	R 1	200,0	4,60
113249	SFR 23-11440	R 1 1/4	40,0	5,80
113250	SFR 23-11460	R 1 1/4	60,0	2,59
113251	SFR 23-11480	R 1 1/4	80,0	2,72
113252	SFR 23-114100	R 1 1/4	100,0	2,82
113253	SFR 23-114120	R 1 1/4	120,0	3,00
113254	SFR 23-114150	R 1 1/4	150,0	4,10
113255	SFR 23-114180	R 1 1/4	180,0	4,60
113256	SFR 23-114200	R 1 1/4	200,0	5,68



www.riegler.shop

HK und Seitenzahl eingeben (z. B. HK360)

Alle Produktvarianten, Dokumentation und weitere Informationen finden Sie in unserem Online-Shop.

Rohrdoppelnippel

verzinkt



SFR 23-1280

Rohrdoppelnippel 23, AG/AG, Stahl verzinkt ST 37-2					
Artikel Nr.	Typen Nr.	Gewinde	Länge mm	Preis €	
113257	SFR 23-11240	R 1 1/2	40,0	6,42	
113258	SFR 23-11260	R 1 1/2	60,0	3,06	
113259	SFR 23-11280	R 1 1/2	80,0	3,58	
113260	SFR 23-112100	R 1 1/2	100,0	3,68	
113261	SFR 23-112120	R 1 1/2	120,0	4,48	
113262	SFR 23-112150	R 1 1/2	150,0	5,36	
113263	SFR 23-112180	R 1 1/2	180,0	6,20	
113264	SFR 23-112200	R 1 1/2	200,0	6,89	
113265	SFR 23-2040	R 2	40,0	8,01	
113266	SFR 23-2060	R 2	60,0	8,56	
113267	SFR 23-2080	R 2	80,0	5,58	
113268	SFR 23-20100	R 2	100,0	5,36	
113269	SFR 23-20120	R 2	120,0	5,80	
113270	SFR 23-20150	R 2	150,0	7,56	
113271	SFR 23-20180	R 2	180,0	7,98	
113272	SFR 23-20200	R 2	200,0	9,71	
113273	SFR 23-21280	R 2 1/2	80,0	9,84	
113274	SFR 23-212100	R 2 1/2	100,0	10,35	
113275	SFR 23-212120	R 2 1/2	120,0	11,05	
113276	SFR 23-212150	R 2 1/2	150,0	12,20	
113277	SFR 23-212180	R 2 1/2	180,0	14,26	
113278	SFR 23-212200	R 2 1/2	200,0	15,31	
113279	SFR 23-3080	R 3	80,0	14,14	
113280	SFR 23-30100	R 3	100,0	15,12	
113281	SFR 23-30120	R 3	120,0	15,52	
113282	SFR 23-30150	R 3	150,0	16,76	
113283	SFR 23-30180	R 3	180,0	19,35	
113284	SFR 23-30200	R 3	200,0	21,42	



www.riegler.shop

HK und Seitenzahl
eingeben (z. B. HK360)

Alle Produktvarianten, Dokumenta-
tion und weitere Informationen
finden Sie in unserem Online-Shop.

Anschweißmuffen

blank



Arbeitsdruck max.	50 bar
Gewindenorm	nach ISO 7-1
Material	Stahl blank ST 37-2
Oberfläche	Stahl blank



SFM 16-1234

Anschweißmuffe 16, Stahl blank ST 37-2, durchgehendes Gewinde

Artikel Nr.	Typen Nr.	Gewinde	Länge mm	Preis €
113285	SFM 16-1425	Rp 1/4	25,0	0,96
113286	SFM 16-3826	Rp 3/8	26,0	1,00
113287	SFM 16-1234	Rp 1/2	34,0	1,04
113288	SFM 16-3436	Rp 3/4	36,0	1,57
113289	SFM 16-1043	Rp 1	43,0	2,31
113290	SFM 16-11448	Rp 1 1/4	48,0	3,40
113291	SFM 16-11248	Rp 1 1/2	48,0	3,68
113292	SFM 16-2056	Rp 2	56,0	5,33
113293	SFM 16-21265	Rp 2 1/2	65,0	7,42
113294	SFM 16-3071	Rp 3	71,0	10,29



www.riegler.shop

HK und Seitenzahl
eingeben (z. B. HK360)

Alle Produktvarianten, Dokumen-
tation und weitere Informationen
finden Sie in unserem Online-Shop.

Kunststoff-Schalldämpfer

mit Dämpferelement aus Polyethylen

EASY

Betriebsdruck max. 6 bar
Betriebstemperatur 5 bis 80 °C

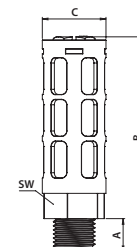

Kunststoff-Schalldämpfer, mit Dämpferelement aus Polyethylen

Artikel Nr.	Typen Nr.	Gewinde	A mm	B mm	C mm	Preis €
156497	SD5PE	M5	4,5	19,0	8,0	0,81
156498	SD18PE	G 1/8	7,0	40,3	16,0	0,89
156499	SD14PE	G 1/4	10,8	65,0	21,0	1,69
156500	SD38PE	G 3/8	13,0	83,5	25,0	2,48
156501	SD12PE	G 1/2	14,0	94,3	30,0	3,45
156502	SD34PE	G 3/4	16,0	115,0	45,5	13,86
156503	SD1PE	G 1	18,0	117,6	45,5	13,86



SD14PE

Kunststoff-Schalldämpfer

mit Granulatfüllung

EASY

Mit Granulatfüllung, selbstreinigend.
Neben Luft kann, bedingt durch die kugelförmige Granulatfüllung, auch feinsten Staub entweichen.
Höhere Abblaseleistung.

Betriebsdruck max. 12 bar
Betriebstemperatur -20 bis 70 °C

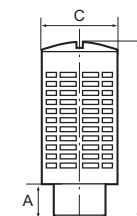

Kunststoff-Schalldämpfer, mit Granulatfüllung

Artikel Nr.	Typen Nr.	Gewinde	A mm	B mm	C mm	Preis €
113376	577-1	G 1/8	6,0	33,0	15,0	1,78
113377	577-2	G 1/4	8,0	43,0	19,0	2,21
113378	577-3	G 3/8	11,0	57,0	24,5	4,17
113379	577-4	G 1/2	11,0	57,0	24,5	4,17
113380	577-5	G 3/4	17,5	112,0	48,0	16,87
113381	577-6	G 1	16,0	110,5	48,0	16,87



577-3

Kunststoff-Schalldämpfer

mit Stahlnetz- und Baumwollstreifenfüllung

EASY

Durch die Stahlnetz- und Baumwollstreifenfüllung entweicht nur Luft. Verunreinigungen werden zurückgehalten. Höherer Geräuschkämpfungsgrad.

Betriebsdruck max. 12 bar
Betriebstemperatur -20 bis 70 °C

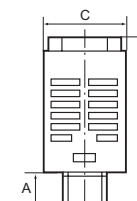

Kunststoff-Schalldämpfer, mit Stahlnetz- und Baumwollstreifenfüllung

Artikel Nr.	Typen Nr.	Gewinde	A mm	B mm	C mm	Preis €
113382	578-1	G 1/8	6,0	34,0	15,5	1,78
113383	578-2	G 1/4	8,0	43,0	19,5	2,21



578-4

www.riegler.shop
HK und Seitenzahl eingeben (z. B. HK360)

Alle Produktvarianten, Dokumentation und weitere Informationen finden Sie in unserem Online-Shop.

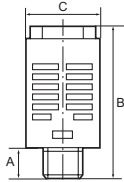

578-4

Kunststoff-Schalldämpfer

mit Stahlnetz- und Baumwollstreifenfüllung

EASY

Kunststoff-Schalldämpfer, mit Stahlnetz- und Baumwollstreifenfüllung

Artikel Nr.	Typen Nr.	Gewinde	A mm	B mm	C mm	Preis €
113384	578-3	G 3/8	10,5	58,0	24,5	4,17
113385	578-4	G 1/2	10,5	58,0	24,5	4,17
113386	578-5	G 3/4	17,5	112,0	48,0	16,87
113387	578-6	G 1	16,0	110,5	48,0	16,87

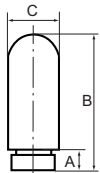

Kunststoff-Schalldämpfer

aus Polyethylen

EASY

Achtung: Die durch den Schalldämpfer gepresste Luft kühlt ab und bei Minustemperaturen kann es passieren, dass die in der Luft enthaltene Feuchtigkeit gefriert und die Poren im Schalldämpfer verschließt.

Betriebsdruck max.	6 bar
Betriebstemperatur	5 bis 80 °C



566-2

Schalldämpfer aus Polyethylen

Artikel Nr.	Typen Nr.	Gewinde	Porenweite max. µm	A mm	B mm	C mm	Preis €
113320	566-0	M5	35	5,0	25,0	7,0	3,59
113321	566-1	G 1/8	50	7,0	32,0	13,0	3,32
113322	566-2	G 1/4	50	8,0	39,0	17,0	4,37
101242	566-3	G 3/8	50	11,0	65,0	25,0	5,66
113323	566-4	G 1/2	50	11,5	70,0	25,0	6,88
113324	566-5	G 3/4	50	15,5	138,0	37,0	25,78
113325	566-6	G 1	50	19,5	158,0	48,0	36,14

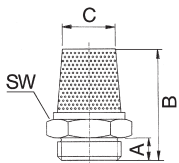

Sinterbronze-Schalldämpfer

EASY

Zur Reduzierung von Abluftgeräuschen an pneumatischen Anlagen.

Betriebsdruck max.	8 bar
Betriebstemperatur	-10 bis 250 °C
Geräuschpegel bei 6 bar	71-108 dB(A)



567-2/M

Schalldämpfer aus Sinterbronze, mit Messing-Sechskant und Messing-Gewinde

Artikel Nr.	Typen Nr.	Gewinde	SW mm	A mm	B mm	C mm	Preis €
113344	567-0/M	M5	9	5,0	18,5	4,0	1,41
113345	567-1/M	G 1/8	12	4,5	21,0	8,5	3,45
100290	567-2/M	G 1/4	15	6,0	28,0	11,0	4,38
113346	567-3/M	G 3/8	19	7,0	35,5	14,0	5,99
100292	567-4/M	G 1/2	23	8,0	41,5	16,0	9,83
100293	567-5/M	G 3/4	30	9,0	53,0	21,0	11,36
113347	567-6/M	G 1	36	12,0	67,0	27,0	15,38



www.riegler.shop

HK und Seitenzahl eingeben (z. B. HK360)

Alle Produktvarianten, Dokumentation und weitere Informationen finden Sie in unserem Online-Shop.

Sinterbronze-Schalldämpfer

EASY

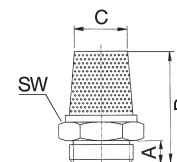

569-2

Schalldämpfer aus Sinterbronze, flache Ausführung, mit Außengewinde

Artikel Nr.	Typen Nr.	Gewinde	SW mm	A mm	B mm	C mm	Preis €
113333	569-0	M5	8	4,0	8,0	7,8	1,34
113334	569-1	G 1/8	13	6,0	13,0	12,8	1,34
101471	569-2	G 1/4	15	7,5	16,5	14,8	1,56
113335	569-3	G 3/8	19	7,5	16,5	18,8	2,82
101472	569-4	G 1/2	24	9,0	18,5	23,0	4,02
113336	569-5	G 3/4	27	11,0	19,5	26,0	7,61
113337	569-6	G 1	36	14,0	24,0	35,0	14,30

→ Der Einsatz von Schalldämpfern bedingt nicht automatisch eine Reduzierung der Abluftgeräusche auf ein gesundheitlich unbedenkliches Maß.

Es ist in jedem Fall zu prüfen, ob weitere schallreduzierende Maßnahmen erforderlich sind, z. B. das Tragen von Gehörschutz.

Sinterbronze-Schalldämpfer

EASY

Zur Reduzierung von Abluftgeräuschen an pneumatischen Anlagen.

Betriebsdruck max.	10 bar
Betriebstemperatur	-10 bis 250 °C
Gewindenorm	G-Gewinde nach DIN EN ISO 228-1

Schalldämpfer aus Sinterbronze, mit Schlitz

Artikel Nr.	Typen Nr.	Gewinde	A mm	B mm	C mm	Preis €
113353	564-1	G 1/8	6,5	12,5	9,5	3,26
100289	564-2	G 1/4	6,5	13,5	12,6	3,71
113354	564-3	G 3/8	7,5	16,0	16,2	5,16
100291	564-4	G 1/2	10,0	19,6	20,5	6,71
113355	564-5	G 3/4	11,0	23,0	26,0	12,44
113356	564-6	G 1	13,0	24,0	33,0	21,34



564-2

Schalldämpfer aus Sinterbronze, flache Ausführung, mit Innengewinde

Artikel Nr.	Typen Nr.	Gewinde	SW mm	B mm	C mm	Preis €
113357	565-0	M5	8	8,0	5,0	2,12
113358	565-1	G 1/8	13	10,0	9,0	2,12
113359	565-2	G 1/4	16	11,0	11,0	2,68
113360	565-3	G 3/8	19	12,0	15,0	4,37
113361	565-4	G 1/2	24	13,0	20,0	6,17
113362	565-5	G 3/4	32	18,0	28,0	17,29
113363	565-6	G 1	41	22,0	37,0	26,33



565-2

→ Der Einsatz von Schalldämpfern bedingt nicht automatisch eine Reduzierung der Abluftgeräusche auf ein gesundheitlich unbedenkliches Maß.

Es ist in jedem Fall zu prüfen, ob weitere schallreduzierende Maßnahmen erforderlich sind, z. B. das Tragen von Gehörschutz.



www.riegler.shop

HK und Seitenzahl eingeben (z. B. HK360)

Alle Produktvarianten, Dokumentation und weitere Informationen finden Sie in unserem Online-Shop.

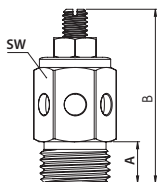

Sinterbronze-Schalldämpfer

Dämpferelement gesintert, Messing-Gehäuse, einstellbar

EASY

Betriebsdruck max. 15 bar
Betriebstemperatur -10 bis 250 °C



SD14MSEB

Schalldämpfer aus Sinterbronze, Messing-Gehäuse, einstellbar

Artikel Nr.	Typen Nr.	Gewinde	SW mm	A mm	B mm	Preis €
156513	SD18MSEB	G 1/8	13	6,5	29,0	4,61
156514	SD14MSEB	G 1/4	14	8,5	36,0	6,33
156515	SD38MSEB	G 3/8	17	10,0	42,0	9,21
156516	SD12MSEB	G 1/2	22	10,5	44,0	14,93
156517	SD34MSEB	G 3/4	27	13,5	55,0	19,41
156518	SD1MSEB	G 1	34	15,5	64,0	31,99

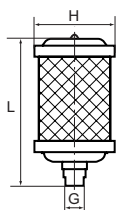

Hochleistungsschalldämpfer

EASY

Gehäuse Aluminium
Material Lochblech Stahl verzinkt
Arbeitsdruck max. 10 bar
Betriebstemperatur -10 bis 70 °C
Lärmreduzierung ≥ 20 dB



LX 05

Hochleistungsschalldämpfer

Artikel Nr.	Typen Nr.	Gewinde	Durchfluss bei 6 bar l/min	Dämpfungsmaterial	L mm	H mm	Preis €
113304	LX 01	G 1/8	1240	gesintertes PE	80,0	47,0	13,44
113305	LX 02	G 1/4	2370	gesintertes PE	111,0	47,0	15,74
113306	LX 03	G 3/8	5430	gesintertes PE	130,0	66,0	21,95
113307	LX 05	G 1/2	7240	gesintertes PE	148,0	80,0	30,88
113308	LX 07	G 3/4	15400	gesintertes PE	184,0	86,5	38,46
113309	LX 10	G 1	22600	gesintertes PE	222,0	99,0	48,45
113310	LX 12	G 1 1/4	38500	gesintertes PE	226,0	99,0	56,05
113311	LX 15	G 1 1/2	58900	Baumwolltucheinlage	340,0	133,5	103,82
113312	LX 20	G 2	90600	Baumwolltucheinlage	470,0	133,5	125,01



www.riegler.shop

HK und Seitenzahl eingeben (z. B. HK360)

Alle Produktvarianten, Dokumentation und weitere Informationen finden Sie in unserem Online-Shop.

Hochleistungsschalldämpfer

PLUS

Mehrkammerschalldämpfer mit hoher Abblaseleistung, kurzer Entlüftungszeit und großer Schalldämpfung.

Gehäuse	Stahlblech verzinkt
Material	Lochbleche verzinkt, Polyesterfilzscheiben
Eingangsdruck max.	6 bar
Betriebstemperatur	-10 bis 90 °C
Einbaulage	beliebig

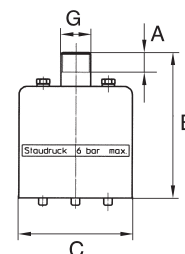

Hochleistungsschalldämpfer

Artikel Nr.	Typen Nr.	Gewinde	Durchfluss bei 6 bar l/min	A mm	B mm	C mm	Preis €
113295	570-1	G 1/2	13350	14,0	103,0	80,0	63,80
113296	570-2	G 3/4	16700	16,0	106,0	80,0	71,76
113297	570-3	G 1	23350	18,0	130,0	110,0	103,60
113298	570-4	G 1 1/4	31700	20,0	136,0	110,0	111,49
113299	570-5	G 1 1/2	53400	24,0	168,0	150,0	176,80
113300	570-6	G 2	56700	24,0	168,0	150,0	186,79



570-1

→ Der Einsatz von Schalldämpfern bedingt nicht automatisch eine Reduzierung der Abluftgeräusche auf ein gesundheitlich unbedenkliches Maß.

Es ist in jedem Fall zu prüfen, ob weitere schallreduzierende Maßnahmen erforderlich sind, z. B. das Tragen von Gehörschutz.

Ersatz-Filzscheiben, Set mit je 3 Scheiben

Artikel Nr.	Typen Nr.	Beschreibung	Preis €
113301	572	Set mit 3 Scheiben für Baugröße G 1/2 - G 3/4	18,24
113302	574	Set mit 3 Scheiben für Baugröße G 1 - G 1 1/4	26,14
113303	576	Set mit 3 Scheiben für Baugröße G 1 1/2 - G 2	26,73



572

Sinterbronze-Schalldämpfer

PLUS

Zur Reduzierung von Abluftgeräuschen an pneumatischen Anlagen.

Betriebsdruck max.	8 bar
Betriebstemperatur	-10 bis 250 °C
Geräuschpegel bei 6 bar	71-108 dB(A)

Schalldämpfer aus Sinterbronze, mit Sechskant

Artikel Nr.	Typen Nr.	Gewinde	SW mm	A mm	B mm	C mm	Preis €
113338	567-1	G 1/8	13	6,0	28,0	8,0	3,76
113339	567-2	G 1/4	17	8,0	34,0	12,0	4,66
113340	567-3	G 3/8	22	10,0	36,0	15,0	6,68
113341	567-4	G 1/2	27	12,0	44,0	19,0	11,46
113342	567-5	G 3/4	32	14,0	54,0	22,0	13,78
113343	567-6	G 1	41	16,0	66,0	28,0	18,06

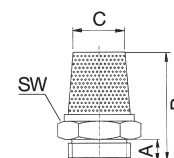

567-2



www.riegler.shop

HK und Seitenzahl eingeben (z. B. HK360)

Alle Produktvarianten, Dokumentation und weitere Informationen finden Sie in unserem Online-Shop.

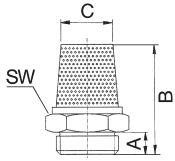

568-2

Sinterbronze-Schalldämpfer

PLUS

Schalldämpfer aus Sinterbronze, mit Schlitz

Artikel Nr.	Typen Nr.	Gewinde	A mm	B mm	C mm	Preis €
113348	568-1	G 1/8	5,5	21,0	8,0	1,27
100405	568-2	G 1/4	8,5	27,0	10,0	1,79
113349	568-3	G 3/8	11,0	36,0	15,0	4,52
113350	568-4	G 1/2	11,0	44,0	19,0	7,37
113351	568-5	G 3/4	12,0	65,0	20,0	14,51
113352	568-6	G 1	15,0	75,0	26,5	23,88

→ Der Einsatz von Schalldämpfern bedingt nicht automatisch eine Reduzierung der Abluftgeräusche auf ein gesundheitlich unbedenkliches Maß.

Es ist in jedem Fall zu prüfen, ob weitere schallreduzierende Maßnahmen erforderlich sind, z. B. das Tragen von Gehörschutz.

Sinterbronze-Schalldämpfer

PLUS

Zur Reduzierung von Abluftgeräuschen an pneumatischen Anlagen.

Betriebsdruck max.	10 bar
Betriebstemperatur	-10 bis 250 °C
Gewindenorm	G-Gewinde nach DIN EN ISO 228-1



560-2

Schalldämpfer aus Sinterbronze, flache Ausführung, mit Außengewinde

Artikel Nr.	Typen Nr.	Gewinde	B mm	C mm	Preis €
113364	560-1	G 1/8	6,0	6,0	1,46
113365	560-2	G 1/4	6,0	8,0	1,84
113366	560-3	G 3/8	6,5	10,0	3,62
113367	560-4	G 1/2	8,0	12,0	4,98
113368	560-5	G 3/4	10,5	20,0	8,66
113369	560-6	G 1	9,5	26,0	14,48

→ Der Einsatz von Schalldämpfern bedingt nicht automatisch eine Reduzierung der Abluftgeräusche auf ein gesundheitlich unbedenkliches Maß.

Es ist in jedem Fall zu prüfen, ob weitere schallreduzierende Maßnahmen erforderlich sind, z. B. das Tragen von Gehörschutz.



www.riegler.shop

HK und Seitenzahl eingeben (z. B. HK360)

Alle Produktvarianten, Dokumentation und weitere Informationen finden Sie in unserem Online-Shop.

Sinterbronze-Schalldämpfer

einstellbar

PLUS

Über eine Justierschraube kann das Abluftvolumen eingestellt werden, Fixierung durch Kontermutter.

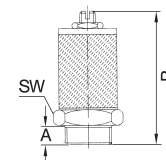

Betriebsdruck max. 10 bar
Betriebstemperatur -10 bis 250 °C

Schalldämpfer aus Sinterbronze/Messing, Abluft einstellbar mit Kontermutter

Artikel Nr.	Typen Nr.	Gewinde	SW mm	A mm	B min. mm	B max. mm	Preis €
113313	563-0	M5	8	4,0	21,0	28,0	10,22
113314	563-1	R 1/8	16	8,0	38,0	48,0	10,22
113315	563-2	R 1/4	16	9,5	39,5	49,5	10,34
113316	563-3	R 3/8	22	10,5	47,5	60,5	20,58
113317	563-4	R 1/2	22	12,0	49,0	62,0	20,58
113318	563-5	R 3/4	30	12,0	75,4	90,0	22,03
113319	563-6	R 1	36	14,5	75,9	90,5	23,48



563-2

→ Der Einsatz von Schalldämpfern bedingt nicht automatisch eine Reduzierung der Abluftgeräusche auf ein gesundheitlich unbedenkliches Maß.

Es ist in jedem Fall zu prüfen, ob weitere schallreduzierende Maßnahmen erforderlich sind, z. B. das Tragen von Gehörschutz.

Schalldämpfer

mit Federeinstellung

PLUS

Betriebsdruck max. 12 bar
Betriebstemperatur -10 bis 80 °C

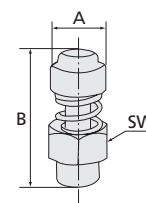

Schalldämpfer mit Federeinstellung

Artikel Nr.	Typen Nr.	Gewinde	SW mm	A mm	B min. mm	B max. mm	Preis €
113370	561.1	G 1/8	13	12,0	26,0	28,0	3,56
113371	561.2	G 1/4	15	14,0	30,0	32,0	3,79
113372	561.3	G 3/8	22	17,0	36,0	38,0	6,78
113373	561.4	G 1/2	22	17,0	37,0	39,0	7,08
113374	561.5	G 3/4	30	32,0	46,0	50,0	19,80
113375	561.6	G 1	36	32,0	47,0	50,0	32,16



561.1

→ Der Einsatz von Schalldämpfern bedingt nicht automatisch eine Reduzierung der Abluftgeräusche auf ein gesundheitlich unbedenkliches Maß.

Es ist in jedem Fall zu prüfen, ob weitere schallreduzierende Maßnahmen erforderlich sind, z. B. das Tragen von Gehörschutz.

 www.riegler.shop

HK und Seitenzahl eingeben (z. B. HK360)

Alle Produktvarianten, Dokumentation und weitere Informationen finden Sie in unserem Online-Shop.

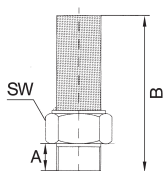

Edelstahl-Schalldämpfer

Werkstoff 1.4401

Betriebsdruck max. 8 bar
 Betriebstemperatur -10 bis 250 °C
 Gewindenorm G-Gewinde nach DIN EN ISO 228-1



562-2 ES

Schalldämpfer aus Edelstahl

Artikel Nr.	Typen Nr.	Gewinde	SW mm	A mm	B mm	Preis €
113326	562-0 ES	M5	9	5,0	21,0	12,03
113327	562-1 ES	G 1/8	12	7,0	29,0	15,77
113328	562-2 ES	G 1/4	15	9,0	33,0	19,60
113329	562-3 ES	G 3/8	19	9,0	39,0	27,13
113330	562-4 ES	G 1/2	23	9,5	48,0	39,07
113331	562-5 ES	G 3/4	30	11,0	58,0	45,40
113332	562-6 ES	G 1	36	15,0	71,0	58,23

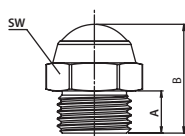

Edelstahl-Schalldämpfer

flache Ausführung

Betriebsdruck max. 15 bar
 Betriebstemperatur -10 bis 250 °C



SD14ESFL

Schalldämpfer aus Edelstahl, flache Ausführung

Artikel Nr.	Typen Nr.	Gewinde	SW mm	A mm	B mm	Preis €
156485	SD5ESFL	M5	8	5,0	11,5	3,76
156486	SD18ESFL	G 1/8	13	6,0	15,0	4,85
156487	SD14ESFL	G 1/4	16	8,0	19,0	7,75
156488	SD38ESFL	G 3/8	19	8,0	19,5	11,50
156489	SD12ESFL	G 1/2	24	10,0	22,0	16,35
156490	SD34ESFL	G 3/4	30	10,0	25,5	27,93
156491	SD1ESFL	G 1	36	11,5	27,0	44,19



www.riegler.shop

HK und Seitenzahl eingeben (z. B. HK360)

Alle Produktvarianten, Dokumentation und weitere Informationen finden Sie in unserem Online-Shop.

Edelstahl-Schalldämpfer

Dämpferelement gesintert, einstellbar

Betriebsdruck max.	20 bar
Betriebstemperatur	-10 bis 600 °C
Material	Edelstahl 1.4401

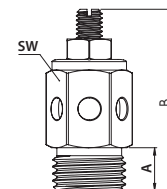

Schalldämpfer, Edelstahl gesintert, Edelstahl-Gehäuse, einstellbar

Artikel Nr.	Typen Nr.	Gewinde	SW mm	A mm	B mm	Preis €
156524	SD18ESEB	G 1/8	13	6,0	29,0	21,17
156525	SD14ESEB	G 1/4	14	8,5	35,5	26,92
156526	SD38ESEB	G 3/8	17	10,0	38,0	34,65
156527	SD12ESEB	G 1/2	22	10,5	42,5	46,10
156528	SD34ESEB	G 3/4	27	13,5	49,5	52,89
156529	SD1ESEB	G 1	34	15,5	51,5	84,60



SD38ESEB



www.riegler.shop

HK und Seitenzahl
eingeben (z. B. HK360)

Alle Produktvarianten, Dokumentation und weitere Informationen finden Sie in unserem Online-Shop.



MIT

ALLEM WAS

DAZU-

GEHÖRT.

PA- / PUR- / PE-Schläuche

Polyethylenschlauch (LD-PE)
Seite 820-821

Polyurethanschlauch (PUR)
Seite 822-823

Polyurethan-DUO-Schlauch
Seite 824

Polyamidschlauch
(PA 12 HIPHL)
Seite 824-826

Polyamid-DUO-Schlauch
Seite 827

Schlauchabschneider
Seite 827-828

PVC-Schläuche

PVC-Schlauch
Seite 829

Werkstattschlauch Soft-PVC
Seite 830

Soft-PVC-Druckluftschlauch-Set
Seite 830-831

Werkstattschlauch Soft PVC -
ölbeständig
Seite 831

PVC-Gewebeschauch
Seite 832

PVC-Schläuche

PVC-Druckluftschlauch-Set
Seite 833

PVC-Gewebeschauch,
leuchtgrün
Seite 833

PVC-Sicherheits-
Druckluftschlauch-Set
Seite 834

Einschraubverschraubungen
für PVC-Gewebeschauch
Seite 834

PVC-Spezial-
Pneumatikschlauch
Seite 835

Einschraubverschraubungen
für PVC-Spezial-
Pneumatikschlauch
Seite 835

Spiralschläuche

aus Polyamid
Seite 836-837

Verschraubungen
mit Knickschutzfeder
Seite 837-838

aus Polyurethan
Seite 838-840

Drehbare Verschraubungen
Seite 840

Spiralschlauch-Sets

Spiralschlauch-Kupplungs-Set
funkenerosionsgeschützt
Seite 841

Spiralschlauch-Pistolen-Set
Seite 841

Spiralschlauch-Pistolen-Set
»Typhoon«
Seite 841

PUR-Schlauch-Kupplungs-Sets
Seite 842

Sonstige Schläuche

Pressluft- und Wasserschlauch
Seite 843

Industriewasserschlauch
Seite 843

Wasserschlauch
Seite 844

Trinkwasserschlauch
Seite 844

Salz- und Heißwasserschlauch
Seite 845

PTFE-Schlauch
Seite 845

Antistatik-Schlauch
Seite 846



Sonstige Schläuche

 funkenerosionsgeschützter PU-Schlauch
Seite 846

 PUR-Schlauch gewebeverstärkt
Seite 847

 Autogenschlauch
Seite 847

 Saug- und Druckschlauch, leichte Ausführung
Seite 848

 Saug- und Druckschlauch, schwere Ausführung
Seite 848-849

 Saug- und Druckschlauch aus Gummi
Seite 849

 Dekabon-Rohre
Seite 850

Schlauchsicherungen

 Vibrationsdämpfer
Seite 851

 Schlauchsicherungskabel
Seite 851

 Schlauchbruchsicherung
Seite 852

Schlauchaufroller

 Standardausführung, Druckluft und Wasser
Seite 853

 Kompaktausführung
Seite 853

 für Druckluft und Wasser, leichte Ausführung
Seite 854

 für Druckluft
Seite 854

 für Druckluft, hoher Luftdurchlass
Seite 855

 für Druckluft, funkenerosionsgeschützt
Seite 855

 für Wasser
Seite 856

 für Druckluft und Wasser, schwere Ausführung
Seite 856

 Schweißtechnikausführung
Seite 857

 Druckluft-Schlauchtrommel
Seite 857

 für den mobilen Einsatz
Seite 857

Elektro-Kabelaufroller

 POM
Seite 858

 Polypropylen
Seite 858

Schlauchhalter

 aus Aluminium unlackiert
Seite 859

Druckluftleitungssystem »speedfit« und »sharkbite«

 Kunststoffrohre Stangenware, PA 12 »speedfit« und »sharkbite«
Seite 860

 Kunststoffrohre Rollenware, PA 12 »speedfit« und »sharkbite«
Seite 861

 Aluminiumrohre »speedfit« und »sharkbite«
Seite 861

 Kunststoffrohre LLDPE/LDPE »speedfit« und »sharkbite«
Seite 862

 Schnellsteckverbindungen (POM) »speedfit«
Seite 862-868

 Zubehörteile »speedfit«
Seite 868-869

 Messing-Verbinder »speedfit«
Seite 870

**Druckluftleitungssystem
»speedfit« und »sharkbite«**



Messing-Verbinder
»sharkbite«
Seite 870-872



Kugelhähne »sharkbite«
Seite 872



Zubehörteile »sharkbite«
Seite 872-873



Rohrklemmen »speedfit«
Seite 874



Rohrklemmen
»speedfit« und »sharkbite«
Seite 874



Luftverteilerdosen »speedfit«
Seite 874



Luftverteilerdosen
»speedfit« und »sharkbite«
Seite 875



Messing-Verbinder
»speedfit« und »sharkbite«
Seite 875



Zubehörteile
»speedfit« und »sharkbite«
Seite 875

Dichtmaterialien



Dichtringe
Seite 876-877

Dichtmaterialien



PTFE-Dichtband
Seite 877



Gewindedichtfaden
Seite 877

Schlauchklemmen



2-Ohr-Schlauchklemmen
Seite 878



1-Ohr-Schlauchklemmen
Seite 879



1-Ohr-Schlauchklemmen
mit Einlagering
Seite 879-880



Spannbackenschellen
Seite 881



Schlauchschellen
Seite 881-883



Sortimentsboxen
Schlauchschellen
Seite 884



Gelenkbolzenschellen
Seite 885-886



RSGU-Rohrschellen
Seite 887

Pistolen



Ausblaspistolen Aluminium-
Druckguss vernickelt,
Standardausführung
Seite 888



Ausblaspistolen Aluminium-
Druckguss vernickelt,
ohne Düse
Seite 889



Dosierbare Blaspistolen
Aluminium
Seite 889



Sicherheitsdüsen,
Standardausführung
Seite 890



Düsen
Seite 891



Druckregulierdüse
Seite 891



Verlängerungsdüsen
Seite 891



Blaspistolen Kunststoff
Seite 892



Blaspistolen
Seite 893-894



Dosierbare Blaspistolen
Kunststoff
Seite 894-895



Blaspistolen mit
Druckregulierung, Kunststoff
Seite 895



Pistolen



Blaspistolenhalterung
Seite 896



Abblashahn, Aluminium
Seite 896



Hochleistungs-Blaspistolen
Typ »Typhoon«
Seite 897



Hochleistungs-Blaspistolen
Typ »Typhoon pro«
Seite 898



Zubehör für Typhoon
Hochleistungs-Blaspistolen
Seite 898-899



Hochleistungs-Blaspistolen
Typ »Typhoon Plus«
Seite 899



Sicherheitsdüsen, für
Hochleistungs-Blaspistolen
Seite 900



Gewindeadapter
für Blaspistolen
Seite 900



Sicherheitsdüsen, für
allgemeine Anwendungen
Seite 901



Mini-Druckregler
Seite 902



Sprühpistolen
Seite 902-903

Pistolen



Profi-Reinigungspistole
Seite 903

Handreifenfüllmesser



in Pistolenform
Seite 904



Standardausführung
in Pistolenform
Seite 904



Standardausführung
Seite 905



Digitaler
Handreifenfüllmesser
Seite 906



Handreifenfüllmesser
Seite 907

**Industrieklebstoffe
und Technische Sprays**



Industrieklebstoffe
Seite 908-911



Technische Sprays
Seite 911-914



Oberflächen- und
Korrosionsschutzsprays
Seite 914-915

Repair Sticks



Repair Sticks
Seite 916-917

Versorgungseinheiten



Typ »aircube«
Seite 918



Typ »cube«
Seite 918



Typ »3-Kraft«
Seite 919



Typ »airkraft«
Seite 919-920

Notizen

A large grid of small dots for taking notes, covering most of the page.



Modell	max. Betriebsdruck (PN) bei 20 °C / 23 °C [bar]	Temperaturbereich [°C]	Druckluft	Wasser	nicht giftige und nicht aggressive Gase und Flüssigkeiten
Polyethylenschlauch LD-PE	6 - 21 (abhängig vom Durchmesser)	-40 bis 60	•	•	•
Polyurethanschlauch / PU	7 - 22 (abhängig vom Durchmesser)	-40 bis 60	•	•	•
Polyurethanschlauch DUO / PUR	9 - 21 (abhängig vom Durchmesser)	-35 bis 60	•	•	•
Polyamidschlauch PA12	10 - 44 (abhängig vom Durchmesser)	-40 bis 80	•	•	•
Polyamid-DUO-Schlauch PA12	19 - 27 (abhängig vom Durchmesser)	-60 bis 100	•	•	•
PVC-Schlauch	3 - 13 (abhängig vom Durchmesser)	-15 bis 60	•	•	•
Werkstattschlauch Soft-PVC	15	-20 bis 60	•	•	
Werkstattschlauch Soft-PVC, ölbeständig	16	-20 bis 60	•	•	•
PVC-Gewebeschlauch	3,75 - 22,5 (abhängig vom Durchmesser und Medium)	-20 bis 60	•	•	•
PVC-Spezial-Pneumatikschlauch	28 - 40 (abhängig vom Durchmesser)	-10 bis +60	•	•	•
Pressluft- und Wasserschlauch	20	-20 bis 60	•	•	
Industriewasserschlauch	10	-30 bis 80	•	•	
Wasserschlauch	6 - 8 (abhängig vom Durchmesser)	-15 bis 60	•	•	
Trinkwasserschlauch	20	-15 bis 50	•	•	
Salz- und Heißwasserschlauch	20	-40 bis 100		•	
PTFE-Schlauch	14 - 42 (abhängig vom Durchmesser)	-60 bis 260	•	•	•
Antistatik-Schlauch	6,21 - 7,24 (abhängig vom Durchmesser, bei 25 °C)	-40 bis 70	•	•	
Funkenerosionsgeschützter PU-Schlauch	5 - 12	-40 bis 70	•	•	•
PUR-Schlauch, gewebeverstärkt	12 - 16 (abhängig vom Durchmesser)	-30 bis 60	•	•	•
Autogenschlauch	20	-20 bis 60	•	•	
Saug- und Druckschlauch leichte Ausführung	4 - 6 (abhängig vom Durchmesser)	-15 bis 60	•	•	•
Saug- und Druckschlauch schwere Ausführung	3 - 10 (abhängig vom Durchmesser)	-15 bis 60	•	•	•
Saug- und Druckschlauch Typ »Heduflex®«	10	-30 bis 80	•	•	•

Öl	Trinkwasser (DVGW-Zulassung)	Gülle bzw. leichte Säuren und Laugen	aliphatische Kohlenwasserstoffe	Sauerstoff	Besonderheiten	ab Seite
•			•		Weicher und flexibler Charakter, relativ hohe Festigkeit und gute Spannungsrissbeständigkeit, Vakuumgeeignet bis 10x8 mm	820
•			•	•	Flexibel und hohe Abriebfestigkeit, sehr gute Kälteflexibilität, geringe bleibende Verformung nach Langzeitbelastung	822
•			•	•		824
•					Druckluftbremsanlagen in Kraftfahrzeugen und Anhängern (DIN 73378: 1996-02 und DIN 74324-1:1996-02)	824
•						827
		•			Einzigartig in seiner Vielseitigkeit zum drucklosen Durchleiten versch. Flüssigkeiten, Lebensmittelqualität gemäß Verordnung (EU) Nr. 10/2011	829
					Hohe Druckbeständigkeit, hohe mechanische Festigkeit, langlebig	830
•					Für hohe Ansprüche, sehr gute Kälteflexibilität, sehr widerstandsfähig gegenüber mechanischen Beanspruchungen	831
					Flexibel, druckbeständig und abriebsfest, Lebensmittelqualität gemäß Verordnung (EU) Nr. 10/2011, langlebig, erhöhter UV-Schutz	832
•		•			Umflechtung aus imprägniertem Spezialgewebe für höhere Drücke	835
					Schlauchdecke widerstandsfähig gegen vorübergehenden Öleinfluss, abriebfest und witterungsbeständig	843
		•				843
					Mehrschichtige Schlauchstruktur mit Polyestergewebeeinlage	844
	•				Entspricht der KTW-Leitlinie des Umweltbundesamtes nach Kat. "A" und dem DVGW-Arbeitsblatt W270	844
						845
					Geringer Reibungskoeffizient	845
					Elektrisch leitend eingestellt (elektrisch ableitend)	846
•		•			Schützt gegen Schweißfunken, flexibel, biegsam	846
•			•	•		847
					flexibel nach Ausführung DIN EN ISO 3821:2010	847
					Mit grüner stoßfester Hart-PVC-Spirale	848
		•			Aus transparentem Kunststoff mit eingebetteter Stahldrahtspirale, gemäß Richtlinie 2007/19/EC	848
		•			Aus Gummi, mit eingebetteter Stahldrahtspirale	849



		Werkstoff			
Modell	Typen Nr.	Werkstoff Grundkörper	Schlauch	Schlauchlänge [m]	Schlauch - Ø [mm]
	275.09 276.12	Kunststoff	Polyurethan	9 bis 12	8x12
	259/4010	Polypropylen	Polyurethan	7	8x12
	SAR8M.15B.R14R38 SAR15M.15B.R14	Polypropylen	PVC	8 bis 15	8x12 bis 6,5x10
	259/5120-1 259/5100-1 259/5000-1 259/4900-1 259/4000-1	POM	Gewebeverstärktes Polyurethan	7 bis 17	8x12 bis 11x16
	259/5130-1	POM	Gewebeverstärktes, funkenerosionsgeschütztes Polyurethan	14	9,5x13,5
	259/4400-1	POM	Gewebeverstärktes PVC	14	9,5x13
	259/6020 259/6021 259/6022 259/6023	Stahl, pulverbeschichtet	Polyurethan	10 bis 20	6,5x10 bis 11x16
	259/7501	Stahl, pulverbeschichtet	Gummi, synthetisch	15	O2: 6x16,5 Acetylen: 10x17
	190/226 190/229	Kunststoff	PVC-Gewebes Schlauch	20	6x12 bis 9x15
	259/4050	Stahl, eloxiert	Polyurethan	50	8x12

Medium

max. Betriebsdruck [bar]	Temperaturbereich [°C]	Druckluft	Wasser	Sauerstoff / Acetylen	Schwenkbarkeit	ab Seite
10 bis 15	max. 40	•	•		150°	853
10	-10 bis 40	•			180°	853
15	max. 60	•	•		180°	854
12 bis 16	-20 bis 60	•			180°	854
12	-20 bis 60	•			180°	855
9	5 bis 60		•		180°	856
10	-10 bis 40	•	•			856
10				•		857
		•				857
10	-10 bis 40	•				857



Polyethylenschlauch - LD-PE

EASY

Preiswerter, kalibrierter Schlauch für den Einsatz in der Verschraubungstechnik.

Der weiche und flexible Charakter, verbunden mit relativ hohen Festigkeiten und guter Spannungsrisssbeständigkeit, bildet die Voraussetzung für den Einsatz auf folgenden Gebieten:

- Flexible Pneumatikleitungen im unteren Druckbereich, wenn an die Beständigkeit gegen Fette, Öle oder andere Kohlenwasserstoffe keine allzu hohen Anforderungen gestellt werden
- Druckluftsteuerleitungen
- Unterdruckleitungen (Vakuumgeeignet bis 10x8 mm)
- Versorgungsleitungen aller Art

Temperaturbereich -40 bis 60 °C



Polyethylenschlauch - LD-PE, Rolle à 25 m

Artikel Nr.	Typen Nr.	Schlauch-Ø außen mm	Schlauch-Ø innen mm	Wandstärke mm	max. Betriebsdruck bei 23 °C bar	Farbe	Preis €
194221	259.40 N-V2	3	1,5	0,75	17	natur	0,43
194222	259.05 N-V2	4	2	1	18	natur	0,44
194223	259.05 B-V2	4	2	1	18	blau	0,44
194224	259.05 G-V2	4	2	1	18	gelb	0,44
194225	259.05 R-V2	4	2	1	18	rot	0,44
194226	259.05 S-V2	4	2	1	18	schwarz	0,44
194230	259.00-N-V2	5	3	1	13	natur	0,65
194231	259.00-B-V2	5	3	1	13	blau	0,65
194232	259.00-G-V2	5	3	1	13	gelb	0,65
194233	259.00-R-V2	5	3	1	13	rot	0,65
194234	259.00-S-V2	5	3	1	13	schwarz	0,65
194235	259.01-N-V2	6	4	1	10	natur	0,70
194236	259.01-B-V2	6	4	1	10	blau	0,70
194237	259.01-G-V2	6	4	1	10	gelb	0,70
194238	259.01-R-V2	6	4	1	10	rot	0,70
194239	259.01-S-V2	6	4	1	10	schwarz	0,70
194243	259.02-N-V2	8	6	1	8	natur	0,85
194244	259.02-B-V2	8	6	1	8	blau	0,85
194245	259.02-G-V2	8	6	1	8	gelb	0,85
194246	259.02-R-V2	8	6	1	8	rot	0,85
194247	259.02-S-V2	8	6	1	8	schwarz	0,85
194251	259.03-N-V2	10	8	1	6	natur	1,08
194252	259.03-B-V2	10	8	1	6	blau	1,08
194253	259.03-G-V2	10	8	1	6	gelb	1,08
194254	259.03-S-V2	10	8	1	6	schwarz	1,08
194255	259.03-R-V2	10	8	1	6	rot	1,08
194259	259.43 N-V2	12	9	1,5	8	natur	2,56
194260	259.43 B-V2	12	9	1,5	8	blau	2,56
194261	259.43 G-V2	12	9	1,5	8	gelb	2,56
194262	259.43 R-V2	12	9	1,5	8	rot	2,56
194263	259.43 S-V2	12	9	1,5	8	schwarz	2,56
194264	259.23 N-V2	12	10	1	5	natur	1,40
194265	259.23 B-V2	12	10	1	5	blau	1,40
194266	259.23 G-V2	12	10	1	5	gelb	1,40
194267	259.23 R-V2	12	10	1	5	rot	1,40
194268	259.23 S-V2	12	10	1	5	schwarz	1,40



www.riegler.shop

HK und Seitenzahl eingeben (z. B. HK360)

Alle Produktvarianten, Dokumentation und weitere Informationen finden Sie in unserem Online-Shop.

Polyethylenschlauch - LD-PE

EASY

Polyethylenschlauch - LD-PE, Rolle à 25 m

Artikel Nr.	Typen Nr.	Schlauch-Ø außen mm	Schlauch-Ø innen mm	Wand- stärke mm	max. Betriebsdruck bei 23 °C bar	Farbe	Preis €
194269	259.41 N-V2	14	10	2	8	natur	2,80
194270	259.41 B-V2	14	10	2	8	blau	2,80
194271	259.41 G-V2	14	10	2	8	gelb	2,80
194272	259.41 R-V2	14	10	2	8	rot	2,80
194273	259.41 S-V2	14	10	2	8	schwarz	2,80
194274	259.42 N-V2	16	12	2	7	natur	3,40
194275	259.42 B-V2	16	12	2	7	blau	3,40
194276	259.42 S-V2	16	12	2	7	schwarz	3,40

Polyethylenschlauch - LD-PE, Rolle à 100 m im Karton

Artikel Nr.	Typen Nr.	Schlauch-Ø außen mm	Schlauch-Ø innen mm	Wand- stärke mm	max. Betriebsdruck bei 23 °C bar	Farbe	Preis €
194227	259.05 N-100-V2	4	2	1	18	natur	0,44
194228	259.05 B-100-V2	4	2	1	18	blau	0,44
194229	259.05 S-100-V2	4	2	1	18	schwarz	0,44
194240	259.01-N-100-V2	6	4	1	10	natur	0,70
194241	259.01-B-100-V2	6	4	1	10	blau	0,70
194242	259.01-S-100-V2	6	4	1	10	schwarz	0,70
194248	259.02-N-100-V2	8	6	1	8	natur	0,85
194249	259.02-B-100-V2	8	6	1	8	blau	0,85
194250	259.02-S-100-V2	8	6	1	8	schwarz	0,85
194256	259.03-N-100-V2	10	8	1	6	natur	1,08
194257	259.03-B-100-V2	10	8	1	6	blau	1,08
194258	259.03-S-100-V2	10	8	1	6	schwarz	1,08



→ Preis gilt pro Meter!



www.riegler.shop

HK und Seitenzahl
eingeben (z. B. HK360)

Alle Produktvarianten, Dokumenta-
tion und weitere Informationen
finden Sie in unserem Online-Shop.

Polyurethanschlauch (PUR)

MAX

Polyurethanschläuche zeichnen sich durch eine sehr hohe Flexibilität und einen damit verbundenen engen Biegeradius in einem weiten Temperaturbereich aus.

Sie sind noch flexibler als LD-PE Schläuche und haben eine hohe Abriebfestigkeit, sehr gute Kälteflexibilität, eine geringe bleibende Verformung nach Langzeitbelastung, gute Beständigkeit gegen die meisten Öle, Fette, aliphatischen Kohlenwasserstoffe und Sauerstoff.

Die wichtigsten Anwendungen:

- pneumatische oder hydraulische (Minihydraulik) Leitungen
- Maschinenbau
- Motorenbau
- Mess- und Regeltechnik
- sehr gut geeignet für den Einsatz von Steckverbindern, da außenkalibriert

Temperaturbereich -20 bis 60 °C



Polyurethanschlauch (PUR), Rolle à 25 m

Artikel Nr.	Typen Nr.	Schlauch-Ø außen mm	Schlauch-Ø innen mm	Wand- stärke mm	max. Betriebsdruck bei 23 °C bar	Farbe	Preis €
113646	259.50 N	3	1,5	0,75	13	natur	0,50
113647	259.50 B	3	1,5	0,75	13	blau	0,50
113648	259.50 S	3	1,5	0,75	13	schwarz	0,50
113649	259.04 N	4	2	1	16	natur	0,58
113650	259.04 B	4	2	1	16	blau	0,58
113651	259.04 G	4	2	1	16	gelb	0,58
113652	259.04 R	4	2	1	16	rot	0,58
113653	259.04 S	4	2	1	16	schwarz	0,58
113654	259.04 GR	4	2	1	16	grün	0,58
113655	259.04 SI	4	2	1	16	silber	0,58
113656	259.15 N	5	3	1	13	natur	1,10
113657	259.15 B	5	3	1	13	blau	1,10
113660	259.15 S	5	3	1	13	schwarz	1,10
113663	259.16 N	6	4	1	11	natur	1,36
113664	259.16 B	6	4	1	11	blau	1,36
113665	259.16 G	6	4	1	11	gelb	1,36
113666	259.16 R	6	4	1	11	rot	1,36
113667	259.16 S	6	4	1	11	schwarz	1,36
113668	259.16 GR	6	4	1	11	grün	1,36
113669	259.16 SI	6	4	1	11	silber	1,36
154878	259.63 N	8	5	1,5	10	natur	2,40
154879	259.63 B	8	5	1,5	10	blau	2,40
154880	259.63 S	8	5	1,5	10	schwarz	2,40
113670	259.17 N	8	6	1	10	natur	1,45
113671	259.17 B	8	6	1	10	blau	1,45
113672	259.17 G	8	6	1	10	gelb	1,45
113673	259.17 R	8	6	1	10	rot	1,90
113674	259.17 S	8	6	1	10	schwarz	1,45
113675	259.17 GR	8	6	1	10	grün	1,45
113676	259.17 SI	8	6	1	10	silber	1,90
154881	259.64 N	10	7	1,5	10	natur	3,30
154882	259.64 B	10	7	1,5	10	blau	3,30
154883	259.64 S	10	7	1,5	10	schwarz	3,30



www.riegler.shop

HK und Seitenzahl
eingeben (z. B. HK360)

Alle Produktvarianten, Dokumentation und weitere Informationen finden Sie in unserem Online-Shop.

Polyurethanschlauch (PUR)

MAX

Polyurethanschlauch (PUR), Rolle à 25 m

Artikel Nr.	Typen Nr.	Schlauch-Ø außen mm	Schlauch-Ø innen mm	Wandstärke mm	max. Betriebsdruck bei 23 °C bar	Farbe	Preis €
113677	259.18 N	10	8	1	7	natur	1,60
113678	259.18 B	10	8	1	7	blau	1,60
113679	259.18 G	10	8	1	7	gelb	2,30
113680	259.18 R	10	8	1	7	rot	2,30
113681	259.18 S	10	8	1	7	schwarz	2,30
113682	259.18 GR	10	8	1	7	grün	2,30
113683	259.18 SI	10	8	1	7	silber	2,30
154884	259.65 N	12	8	2	10	natur	4,30
154885	259.65 B	12	8	2	10	blau	4,30
154886	259.65 S	12	8	2	10	schwarz	4,30
113684	259.20 N	12	9	1,5	8	natur	2,85
114591	259.20 B	12	9	1,5	8	blau	2,85
114592	259.20 G	12	9	1,5	8	gelb	2,85
113687	259.20 R	12	9	1,5	8	rot	3,30
113688	259.20 S	12	9	1,5	8	schwarz	3,30
113689	259.20 GR	12	9	1,5	8	grün	3,30
113690	259.20 SI	12	9	1,5	8	silber	3,30
113692	259.51 B	14	10	2	7	blau	4,95
113693	259.51 S	14	10	2	7	schwarz	4,95
113695	259.52 N	16	12	2	8	natur	5,15
113696	259.52 S	16	12	2	8	schwarz	6,23

Polyurethanschlauch (PUR), Rolle à 100 m im Karton

Artikel Nr.	Typen Nr.	Schlauch-Ø außen mm	Schlauch-Ø innen mm	Wandstärke mm	max. Betriebsdruck bei 23 °C bar	Farbe	Preis €
113698	259.04 N-100	4	2	1	16	natur	0,52
113699	259.04 B-100	4	2	1	16	blau	0,52
113700	259.04 S-100	4	2	1	16	schwarz	0,52
113701	259.16 N-100	6	4	1	11	natur	1,36
113702	259.16 B-100	6	4	1	11	blau	1,36
113703	259.16 S-100	6	4	1	11	schwarz	1,36
113704	259.17 N-100	8	6	1	10	natur	1,45
113705	259.17 B-100	8	6	1	10	blau	1,45
113706	259.17 S-100	8	6	1	10	schwarz	1,45
113707	259.18 N-100	10	8	1	7	natur	1,60
113708	259.18 B-100	10	8	1	7	blau	1,60
113709	259.18 S-100	10	8	1	7	schwarz	1,60
113710	259.20 N-100	12	9	1,5	8	natur	2,85
113711	259.20 B-100	12	9	1,5	8	blau	2,85
113712	259.20 S-100	12	9	1,5	8	schwarz	2,85

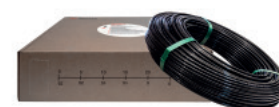

➔ Preis gilt pro Meter!



www.riegler.shop

HK und Seitenzahl eingeben (z. B. HK360)

Alle Produktvarianten, Dokumentation und weitere Informationen finden Sie in unserem Online-Shop.

Polyurethan-DUO-Schlauch

MAX

Polyurethanschläuche zeichnen sich durch eine sehr hohe Flexibilität und damit verbundenen engen Biegeradien in einem weiten Temperaturbereich aus.

Sie haben eine hohe Abriebfestigkeit, eine sehr gute Kälteflexibilität, eine geringe bleibende Verformung nach Langzeitbelastung, sind gut beständig gegen Öle, Fette, aliphatische Kohlenwasserstoffe und Sauerstoff. Vakuumgeeignet.

Temperaturbereich	-35 bis 60 °C
Farbe	blau / schwarz



259.16-DUO

DUO-Schlauch, Polyurethan

Artikel Nr.	Typen Nr.	Schlauch-Ø außen mm	Schlauch-Ø innen mm	max. Betriebsdruck bei 20 °C bar	Rollenlänge m	Preis €
113713	259.04-DUO	4	2	21	25	2,32
113714	259.15-DUO	5	3	16	25	2,56
113715	259.16-DUO	6	4	14	25	3,45
113716	259.17-DUO	8	6	12	25	4,65
113717	259.18-DUO	10	8	9	25	7,24

→ Preis gilt pro Meter!

Polyamidschlauch - PA 12 HIPHL

MAX

PA 12 hat eine niedrige Wasseraufnahme und daher eine gute Maßhaltigkeit bei wechselnder Umgebungsfeuchte.

Es ist beständig gegen Fette, Öl, Kraftstoffe, Hydraulikflüssigkeiten sowie Alkalien und Salzlösungen. PA 12 HIPHL ist schlagzähmodifiziert.

Ausreichende UV-Beständigkeit ist nur mit schwarzer Einfärbung möglich!

Gut geeignet für den Einsatz von Steckverbindern, da außenkalibriert. Vakuumgeeignet bis 12x9 mm.

Wichtigste Anwendungsgebiete:

- Druckluftleitungen (Niederdruck-Bereich) in Industrie und Handwerk
- Hydraulik-Leitungen (Mini-Hydraulik) in der Mess- und Regeltechnik
- U. a. Leitungen für flüssige und rieselfähige Stoffe
- Druckluftbremsanlagen in Kraftfahrzeugen und Anhängern (DIN 73378:1996-02 und DIN 74324-1:1996-02)
- Kraft- und Schmierstoffversorgungssysteme - Unterdruckleitungen

Temperaturbereich	-40 bis 130 °C
-------------------	----------------

Polyamidschlauch - PA 12 HIPHL, Rolle à 25 m

Artikel Nr.	Typen Nr.	Schlauch-Ø außen mm	Schlauch-Ø innen mm	Wandstärke mm	max. Betriebsdruck bei 23 °C bar	Farbe	Preis €
194136	259.08 N-V2	3	1,5	0,75	49	natur	0,80
194137	259.08 B-V2	3	1,5	0,75	49	blau	0,80
194138	259.08 S-V2	3	1,5	0,75	49	schwarz	0,80
194139	259.09 N-V2	4	2	1	49	natur	1,15
194140	259.09 B-V2	4	2	1	49	blau	1,15
194141	259.09 G-V2	4	2	1	49	gelb	1,15
194142	259.09 R-V2	4	2	1	49	rot	1,15
194143	259.09 S-V2	4	2	1	49	schwarz	1,15
194144	259.09 GR-V2	4	2	1	49	grün	1,15



www.riegler.shop

HK und Seitenzahl eingeben (z. B. HK360)

Alle Produktvarianten, Dokumentation und weitere Informationen finden Sie in unserem Online-Shop.

Polyamidschlauch - PA 12 HIPHL

MAX

Polyamidschlauch - PA 12 HIPHL, Rolle à 25 m							
Artikel Nr.	Typen Nr.	Schlauch-Ø außen mm	Schlauch-Ø innen mm	Wand- stärke mm	max. Betriebsdruck bei 23 °C bar	Farbe	Preis €
194145	259.09 SI-V2	4	2	1	49	silber	1,15
194149	259.07 N-V2	4,3	3	0,65	28	natur	1,15
194150	259.07 B-V2	4,3	3	0,65	28	blau	1,15
194151	259.07 S-V2	4,3	3	0,65	28	schwarz	1,15
194152	259.10 N-V2	5	3	1	37	natur	1,51
194153	259.10 B-V2	5	3	1	37	blau	1,51
194154	259.10 G-V2	5	3	1	37	gelb	1,51
194155	259.10 R-V2	5	3	1	37	rot	1,51
194156	259.10 S-V2	5	3	1	37	schwarz	1,51
194157	259.10 GR-V2	5	3	1	37	grün	1,51
194158	259.10 SI-V2	5	3	1	37	silber	1,51
194159	259.11 N-V2	6	4	1	29	natur	1,63
194160	259.11 B-V2	6	4	1	29	blau	1,63
194161	259.11 G-V2	6	4	1	29	gelb	1,63
194162	259.11 R-V2	6	4	1	29	rot	1,63
194163	259.11 S-V2	6	4	1	29	schwarz	1,63
194164	259.11 GR-V2	6	4	1	29	grün	1,63
194165	259.11 SI-V2	6	4	1	29	silber	1,63
194169	259.12 N-V2	8	6	1	21	natur	2,15
194170	259.12 B-V2	8	6	1	21	blau	2,15
194171	259.12 G-V2	8	6	1	21	gelb	2,15
194172	259.12 R-V2	8	6	1	21	rot	2,15
194173	259.12 S-V2	8	6	1	21	schwarz	2,15
194174	259.12 GR-V2	8	6	1	21	grün	2,15
194175	259.12 SI-V2	8	6	1	21	silber	2,15
194179	259.61 N-V2	10	7	1,5	26	natur	3,99
194180	259.61 B-V2	10	7	1,5	26	blau	3,99
194181	259.61 S-V2	10	7	1,5	26	schwarz	3,99
194182	259.13 N-V2	10	8	1	16	natur	2,75
194183	259.13 B-V2	10	8	1	16	blau	2,75
194184	259.13 G-V2	10	8	1	16	gelb	2,75
194185	259.13 R-V2	10	8	1	16	rot	2,75
194186	259.13 S-V2	10	8	1	16	schwarz	2,75
194187	259.13 GR-V2	10	8	1	16	grün	2,75
194188	259.13 SI-V2	10	8	1	16	silber	2,75
194192	259.14 N-V2	12	9	1,5	21	natur	4,60
194193	259.14 B-V2	12	9	1,5	21	blau	4,60
194194	259.14 G-V2	12	9	1,5	21	gelb	4,60
194195	259.14 R-V2	12	9	1,5	21	rot	4,60
194196	259.14 S-V2	12	9	1,5	21	schwarz	4,60
194197	259.14 GR-V2	12	9	1,5	21	grün	4,60
194198	259.14 SI-V2	12	9	1,5	21	silber	4,60
194202	259.22 N-V2	12	10	1	13	natur	3,50
194203	259.22 B-V2	12	10	1	13	blau	3,50
194204	259.22 G-V2	12	10	1	13	gelb	3,50
194205	259.22 R-V2	12	10	1	13	rot	3,50
194206	259.22 S-V2	12	10	1	13	schwarz	3,50
194207	259.22 GR-V2	12	10	1	13	grün	3,50
194208	259.22 SI-V2	12	10	1	13	silber	3,50
194209	259.62 N-V2	14	11	1,5	17	natur	5,80
194210	259.62 B-V2	14	11	1,5	17	blau	5,80
194211	259.62 S-V2	14	11	1,5	17	schwarz	5,80

www.riegler.shop

 HK und Seitenzahl
eingeben (z. B. HK360)

 Alle Produktvarianten, Dokumenta-
tion und weitere Informationen
finden Sie in unserem Online-Shop.

Polyamidschlauch - PA 12 HIPHL

MAX

Polyamidschlauch - PA 12 HIPHL, Rolle à 25 m

Artikel Nr.	Typen Nr.	Schlauch-Ø außen mm	Schlauch-Ø innen mm	Wand- stärke mm	max. Betriebsdruck bei 23 °C bar	Farbe	Preis €
194212	259.24 N-V2	14	12	1	11	natur	5,80
194213	259.24 B-V2	14	12	1	11	blau	4,20
194214	259.24 G-V2	14	12	1	11	gelb	4,20
194215	259.24 R-V2	14	12	1	11	rot	4,20
194216	259.24 S-V2	14	12	1	11	schwarz	4,20
194217	259.24 GR-V2	14	12	1	11	grün	4,20
194218	259.24 SI-V2	14	12	1	11	silber	4,20
194219	259.25 N-V2	16	12	2	21	natur	8,50
194220	259.25 S-V2	16	12	2	21	schwarz	8,50



Polyamidschlauch - PA 12 HIPHL, Rolle à 100 m im Karton

Artikel Nr.	Typen Nr.	Schlauch-Ø außen mm	Schlauch-Ø innen mm	Wand- stärke mm	max. Betriebsdruck bei 23 °C bar	Farbe	Preis €
194146	259.09 N-100-V2	4	2	1	49	natur	1,15
194147	259.09 B-100-V2	4	2	1	49	blau	1,15
194148	259.09 S-100-V2	4	2	1	49	schwarz	1,15
194166	259.11 N-100-V2	6	4	1	29	natur	1,63
194167	259.11 B-100-V2	6	4	1	29	blau	1,63
194168	259.11 S-100-V2	6	4	1	29	schwarz	1,63
194176	259.12 N-100-V2	8	6	1	21	natur	2,15
194177	259.12 B-100-V2	8	6	1	21	blau	2,15
194178	259.12 S-100-V2	8	6	1	21	schwarz	2,15
194189	259.13 N-100-V2	10	8	1	16	natur	2,75
194190	259.13 B-100-V2	10	8	1	16	blau	2,75
194191	259.13 S-100-V2	10	8	1	16	schwarz	2,75
194199	259.14 N-100-V2	12	9	1,5	21	natur	4,40
194200	259.14 B-100-V2	12	9	1,5	21	blau	4,60
194201	259.14 S-100-V2	12	9	1,5	21	schwarz	4,60

➔ Preis gilt pro Meter!



www.riegler.shop

HK und Seitenzahl
eingeben (z. B. HK360)

Alle Produktvarianten, Dokumen-
tation und weitere Informationen
finden Sie in unserem Online-Shop.

Polyamid-DUO-Schlauch

MAX

DUO-Schläuche aus Polyamid PA 12.

PA 12 besitzt eine ausgezeichnete Schlag- und Kerbschlagzähigkeit auch bei niedrigen Temperaturen bis -60 °C, ist korrosionsfest und für ein breites Anwendungsspektrum geeignet.

Es hat eine niedrige Wasseraufnahme und daher eine gute Maßhaltigkeit bei wechselnder Umgebungsfeuchte. PA 12 ist beständig gegen Fette, Öl, Kraftstoff, Hydraulikflüssigkeiten sowie gegen Alkalien und Salzlösungen. Ausreichende UV-Beständigkeit ist nur bei schwarzer Einfärbung gegeben.

PA-DUO-Schläuche sind nicht geeignet für den Einsatz mit Steckverbindern. Vakuumgeeignet bis 12 x 9 mm.

Temperaturbereich	-60 bis 100 °C
Farbe	blau / schwarz

DUO-Schlauch, Polyamid 12							
Artikel Nr.	Typen Nr.	Schlauch-Ø außen mm	Schlauch-Ø innen mm	max. Betriebsdruck bei 23 °C bar	Rollenlänge m	Preis €	
113582	259.11-DUO	6	4	27	25	4,82	
113583	259.12-DUO	8	6	19	25	6,84	



259.11-DUO

→ Preis gilt pro Meter!

NEU Schlauchabschneider

Schlauchabschneider (bis Außendurchmesser 20 mm)			
Artikel Nr.	Typen Nr.	Beschreibung	Preis €
179288	SAS420	Schlauchabschneider	56,44
198039	ESK420	Ersatzklinge, max. Schlauch-Außen-Ø 20 mm	19,33



SAS420

Schlauchabschneider

Schlauchabschneider (bis Außendurchmesser 14 mm)			
Artikel Nr.	Typen Nr.	Beschreibung	Preis €
113588	259.550	Schlauchabschneider	10,75
113589	259.560	Ersatzklinge (1 Stück)	3,64



259.550



www.riegler.shop

HK und Seitenzahl eingeben (z. B. HK360)

Alle Produktvarianten, Dokumentation und weitere Informationen finden Sie in unserem Online-Shop.

Schlauchabschneider und Ersatzklingen

In stabiler, handlicher Zangenform, austauschbare Ersatzklingen. Für alle gängigen Kunststoffschläuche.



259.555

Schlauchabschneider

Artikel Nr.	Typen Nr.	max. Schlauch-Außen-Ø mm	Preis €
113584	259.555	17	21,25
113585	259.559	26	33,62

Ersatzklingen, 5er Pack

Artikel Nr.	Typen Nr.	Beschreibung	Preis €
113586	259.5555	für Schlauchabschneider max. Schlauch-Außen-Ø 17 mm	20,97
113587	259.5599	für Schlauchabschneider max. Schlauch-Außen-Ø 26 mm	30,42



www.riegler.shop

HK und Seitenzahl
eingeben (z. B. HK360)

Alle Produktvarianten, Dokumenta-
tion und weitere Informationen
finden Sie in unserem Online-Shop.

PVC-Schlauch

glasklar, ohne Gewebeeinlage

EASY

PVC-Schlauch in Lebensmittelqualität gemäß Verordnung (EU) Nr. 10/2011.

Einzigartig in seiner Vielfältigkeit zum drucklosen Durchleiten verschiedenster Flüssigkeiten, wie zum Beispiel Saft, Mineralwasser, alkoholhaltige Flüssigkeiten (bis 50 % vol. bei 40 °C), Milchprodukte, verdünnte Laugen und Säuren.

Vorteile dieses Schlauchs:

- gut sichtbare Medienführung
- sehr flexibel
- gute Medienbeständigkeit

Temperaturbereich -15 bis 60 °C

PVC-Schlauch, glasklar, ohne Gewebeeinlage

Artikel Nr.	Typen Nr.	Schlauch-Ø innen mm	Schlauch-Ø außen mm	Rollenlänge m	Betr.druck kurz belastbar bei 20 °C (Höchstdruck) bar	Preis €
113789	191/1	2	4	100	13	0,35
125309	191/2-50	3	5	50	9,5	0,45
113791	191/3	4	6	100	7,5	0,54
113792	191/4-50	5	8	50	8,5	1,03
113793	191/5-50	6	8	50	5,5	0,74
113794	191/6-50	6	9	50	7,5	1,17
113795	191/7	6	10	50	9,5	1,65
113796	191/8	7	10	50	6,5	1,32
113797	191/9	8	11	50	6	1,47
113798	191/10	8	12	50	7,5	2,05
113799	191/11	9	12	50	5	1,60
113800	191/12	10	14	50	6	2,37
113801	191/13	12	16	50	5	2,77
113802	191/14	14	18	50	4,5	3,16
113803	191/15	13	19	50	7	4,76
113804	191/16	16	20	50	4	3,57
113805	191/17	18	22	50	3,5	3,96
113806	191/18	19	25	50	5	6,86
113807	191/19	20	24	50	3	4,34
113808	191/20	25	31	25	4	7,96
113810	191/21-50	25	33	50	5	10,98
113811	191/22	30	38	25	4	14,05
113812	191/23	32	40	25	4	13,64



191/12

→ Preis gilt pro Meter!



www.riegler.shop

HK und Seitenzahl
eingeben (z. B. HK360)

Alle Produktvarianten, Dokumentation und weitere Informationen finden Sie in unserem Online-Shop.

Werkstattschlauch

Soft-PVC

EASY

Hochflexibler Schlauch für Druckluftanwendungen im Werkstattbereich (Druckluftzufuhr für pneumatische Werkzeuge, Ausrüstung von Montagestationen etc.).

Die gleichmäßige Gewebeeinlage garantiert eine hohe Druckbeständigkeit, sehr gute Handhabung, hohe mechanische Festigkeit und ausgezeichnete Verbundhaftung. Die hohe Ozonbeständigkeit trägt ebenfalls zur Langlebigkeit und Sicherheit des Schlauches bei.

Temperaturbereich	-20 bis 60 °C
Betriebsdruck max. bei 23 °C	15 bar
Außendecke	Soft-PVC, blau
Druckträger	hochfestes Polyestergewebe
Seele	Soft-PVC, schwarz
Rollenlänge	50 m



WSS11X6,3

Werkstattschlauch Soft-PVC

Artikel Nr.	Typen Nr.	Schlauch-Ø innen mm	Schlauch-Ø außen mm	Biegeradius min. mm	Preis €
129224	WSS11X6,3	6,3	11	23	3,32
129225	WSS13X8	8	13	28	3,68
129226	WSS14,5X9	9	14,5	32	3,74
129227	WSS15,5X10	10	15,5	35	4,28
129228	WSS19X12,7	12,7	19	47	6,01
129229	WSS23X16	16	23	56	7,78
129230	WSS26,5X19	19	26,5	67	9,39
129231	WSS34X25	25	34	88	14,80

→ Preis gilt pro Meter!

Soft-PVC-Druckluftschlauch-Set

konfektionierter Werkstattschlauch aus Soft-PVC

EASY

Hochflexibler Schlauch für alle Druckluftanwendungen im Werkstattbereich, konfektioniert mit Messing-Einstecktülle und Messing-Schnellverschlusskupplung NW 7,2, oder wahlweise mit Sicherheitskupplung in Druckknopf-Ausführung NW 7,4 und Einstecktülle Stahl verzinkt.

Nicht geeignet für die direkte Montage an pulsierendem Werkzeug.
Wir empfehlen die Verwendung unserer Vibrationsdämpfer, gemäß ISO 6150, § 7.1.

Betriebstemperatur	-20 bis 60 °C
Außendecke	Soft-PVC, blau
Druckträger	hochfestes Polyestergewebe
Seele	Soft-PVC, schwarz



DSB6-5

Soft-PVC-Werkstattschlauch-Set mit Schnellverschlusskupplung und Einstecktülle NW 7,2, Messing blank

Artikel Nr.	Typen Nr.	Schlauch-Ø innen mm	Schlauch-Ø außen mm	Schlauchlänge m	max. Betriebsdruck bei 20 °C bar	Preis €
113841	DSB6-5	6,3	11	5	15	26,46
113842	DSB6-10	6,3	11	10	15	42,70
113843	DSB6-15	6,3	11	15	15	59,42
113844	DSB6-20	6,3	11	20	15	76,17
113845	DSB6-25	6,3	11	25	15	92,87
113846	DSB9-5	9	14,5	5	15	28,12
113847	DSB9-10	9	14,5	10	15	46,95
113848	DSB9-15	9	14,5	15	15	65,82
113849	DSB9-20	9	14,5	20	15	84,67
113850	DSB9-25	9	14,5	25	15	103,51



www.riegler.shop

HK und Seitenzahl
eingeben (z. B. HK360)

Alle Produktvarianten, Dokumentation und weitere Informationen finden Sie in unserem Online-Shop.

Soft-PVC-Druckluftschlauch-Set

konfektionierter Werkstattschlauch aus Soft-PVC

EASY

Soft-PVC-Werkstattschlauch-Set mit Druckknopf-Sicherheitskupplung NW 7,4 und Einstecktülle Stahl verzinkt

Artikel Nr.	Typen Nr.	Schlauch-Ø innen mm	Schlauch-Ø außen mm	Schlauchlänge m	max. Betriebsdruck bei 20 °C bar	Preis €
113851	DSB6-5S	6,3	11	5	12	47,31
113852	DSB6-10S	6,3	11	10	12	63,09
113853	DSB6-20S	6,3	11	20	12	94,70
113854	DSB9-5S	9	14,5	5	12	48,99
113855	DSB9-10S	9	14,5	10	12	66,48
113856	DSB9-20S	9	14,5	20	12	101,47
132375	DSB13-10S	12,7	19	10	12	90,28
130734	DSB13-20S	12,7	19	20	12	119,46



DSB6-5S

→ Vibrationsdämpfer finden Sie auf Seite 851

Werkstattschlauch

Soft-PVC, ölbeständig

PLUS

Werkstattschlauch für höchste Ansprüche.

Extrem flexibel (auch bei kalten Temperaturen), hohe Öl- und Medienbeständigkeit, lange Lebensdauer und äußerst widerstandsfähig gegenüber mechanischen Beanspruchungen (Druckverformung, Biegezyklen, Druckimpulse).

Temperaturbereich	-20 bis 60 °C
Betriebsdruck max. bei 23 °C	16 bar
Außendecke	Soft-PVC, schwarz, ölbeständig
Druckträger	hochfestes Polyestergewebe
Seele	Soft-PVC, rot, ölbeständig
Zwischenschicht	Soft-PVC, schwarz
Rollenlänge	50 m

Werkstattschlauch Soft-PVC, ölbeständig

Artikel Nr.	Typen Nr.	Schlauch-Ø innen mm	Schlauch-Ø außen mm	Biegeradius min. mm	Preis €
113857	193.06	6,3	11	18	3,43
113858	193.08	8	13	25	3,77
113859	193.09	9	14,5	25	3,83
113860	193.10	10	15,5	35	4,40
113861	193.13	12,7	19	50	6,18
113862	193.16	16	23	70	8,01
113863	193.19	19	26,5	70	9,61
113864	193.25	25	33,5	120	15,16



193.09

→ Preis gilt pro Meter!



www.riegler.shop

HK und Seitenzahl eingeben (z. B. HK360)

Alle Produktvarianten, Dokumentation und weitere Informationen finden Sie in unserem Online-Shop.

PVC-Gewebeschlauch

in Rollen à 50 m und 25 m

PLUS

Flexibler, druckbeständiger, abriebfester Standardschlauch für ein breites Anwendungsspektrum in Industrie, Maschinen- und Apparatebau, Gewerbe, Handwerk und Labor.

- entspricht der Lebensmittelverordnung (EU) Nr. 10/2011, Simulanzien A, B, C
- hochwertige Materialzusammensetzung garantiert Langlebigkeit und einen erhöhten UV-Schutz

Temperaturbereich -20 bis 60 °C



PGS10X4-50

PVC-Gewebeschlauch

Artikel Nr.	Typen Nr.	Schlauch-Ø innen mm	Schlauch-Ø außen mm	max. Betriebsdruck bei 23 °C bar	max. Betriebsdruck Flüssigkeiten bei 23 °C bar	Rollen länge m	Preis €
129156	PGS10X4-50	4	10	22,5	30	50	2,69
129157	PGS12X6-50	6	12	15	20	50	3,14
129158	PGS14X8-50	8	14	15	20	50	3,46
129159	PGS15X9-50	9	15	15	20	50	3,46
129160	PGS16X10-50	10	16	15	20	50	3,98
129161	PGS18X12-50	12	18	15	20	50	5,82
129162	PGS19X13-50	13	19	15	20	50	5,82
129163	PGS23X16-50	16	23	15	20	50	6,50
129164	PGS26X19-50	19	26	15	20	50	7,98
129165	PGS33X25-50	25	33	12	16	50	9,60
129166	PGS12X6-25	6	12	15	20	25	3,14
129167	PGS14X8-25	8	14	15	20	25	3,46
129168	PGS15X9-25	9	15	15	20	25	3,46
129169	PGS16X10-25	10	16	15	20	25	3,98
129170	PGS18X12-25	12	18	15	20	25	5,82
129171	PGS19X13-25	13	19	15	20	25	5,82
129172	PGS23X16-25	16	23	15	20	25	6,50
129173	PGS26X19-25	19	26	15	20	25	7,98
129174	PGS33X25-25	25	33	12	16	25	9,60
129175	PGS42X32-25	32	42	5,25	7	25	12,53
129176	PGS48X38-25	38	48	4,5	6	25	14,43
129177	PGS60X50-25	50	60	3,75	5	25	18,51

→ Preis gilt pro Meter!



www.riegler.shop

HK und Seitenzahl
eingeben (z. B. HK360)

Alle Produktvarianten, Dokumentation und weitere Informationen finden Sie in unserem Online-Shop.

PVC-Druckluftschlauch-Set

konfektionierter Gewebeschlauch aus PVC

PLUS

Flexibler, druckbeständiger und abriebfester Standardschlauch, alterungsbeständig. Konfektioniert mit Messing-Einstecktülle und Messing-Schnellverschlusskupplung NW 7,2.

Nicht geeignet für die direkte Montage an pulsierendem Werkzeug. Wir empfehlen die Verwendung unserer Vibrationsdämpfer, gemäß ISO 6150, § 7.1.



DSK6-5

Betriebstemperatur -20 bis 60 °C
Betriebsdruck max. bei 23 °C 15 bar

PVC-Gewebeschlauch-Set mit Schnellverschlusskupplung und Einstecktülle NW 7,2, Messing blank

Artikel Nr.	Typen Nr.	Schlauch-Ø innen mm	Schlauch-Ø außen mm	Schlauchlänge m	Preis €
113747	DSK6-5	6	12	5	24,65
113748	DSK6-10	6	12	10	40,16
113749	DSK6-15	6	12	15	55,69
113750	DSK6-20	6	12	20	71,19
113751	DSK6-25	6	12	25	86,72
113752	DSK9-5	9	15	5	26,29
113753	DSK9-10	9	15	10	43,51
113754	DSK9-15	9	15	15	60,70
113755	DSK9-20	9	15	20	77,88
113756	DSK9-25	9	15	25	95,09
113757	DSK13-5	13	19	5	38,89
113758	DSK13-10	13	19	10	68,68

→ Vibrationsdämpfer finden Sie auf Seite 851

PVC-Gewebeschlauch

leuchtgrün

PLUS

Flexibler, druckbeständiger, abriebfester Standardschlauch für ein breites Anwendungsspektrum in Industrie, Maschinen- und Apparatebau, Gewerbe, Handwerk und Labor.

- entspricht der Lebensmittelverordnung (EU) Nr. 10/2011, Simulanzien A, B, C
- hohe chemische Beständigkeit beim Durchleiten von gasförmigen und flüssigen Medien
- hochwertige Materialzusammensetzung garantiert Langlebigkeit und einen erhöhten UV-Schutz

Temperaturbereich -15 bis 60 °C
Betriebsdruck bei 23 °C max. 20 bar Luft/Gas, max. 15 bar Flüssigkeiten
Rollenlänge 50 m

PVC-Gewebeschlauch, leuchtgrün, 50 m Rollen

Artikel Nr.	Typen Nr.	Schlauch-Ø innen mm	Schlauch-Ø außen mm	Biegeradius min. mm	Preis €
113780	190/2-G	6	12	18	3,14
113781	190/4-G	9	15	33	3,46
113782	190/6-1-G	13	20	51	5,82



190/2-G

→ Preis gilt pro Meter!



www.riegler.shop

HK und Seitenzahl eingeben (z. B. HK360)

Alle Produktvarianten, Dokumentation und weitere Informationen finden Sie in unserem Online-Shop.

PVC-Sicherheits-Druckluftschlauch-Set

konfektionierter Gewebeschlauch aus PVC - leuchtgrün

PLUS

Flexibler, druckbeständiger und abriebfester Standardschlauch. Hohe Sicherheit durch Signalfarbe – leuchtgrün. Konfektioniert mit Druckknopf-Sicherheitskupplung NW 7,4 und Einstecktülle Stahl verzinkt.

Nicht geeignet für die direkte Montage an pulsierendem Werkzeug.
Wir empfehlen die Verwendung unserer Vibrationsdämpfer, gemäß ISO 6150, § 7.1.

Betriebstemperatur	-15 bis 60 °C
Betriebsdruck max. bei 20 °C	12 bar



DSG6-5S

PVC-Gewebeschlauch-Set mit Druckknopf-Sicherheitskupplung NW 7,4 und Einstecktülle Stahl verzinkt

Artikel Nr.	Typen Nr.	Schlauch-Ø innen mm	Schlauch-Ø außen mm	Schlauchlänge m	Preis €
113783	DSG6-5S	6	12	5	49,47
113784	DSG6-10S	6	12	10	63,09
113785	DSG6-20S	6	12	20	94,70
113786	DSG9-5S	9	15	5	51,24
113787	DSG9-10S	9	15	10	66,48
113788	DSG9-20S	9	15	20	101,47

→ Vibrationsdämpfer finden Sie auf Seite 851

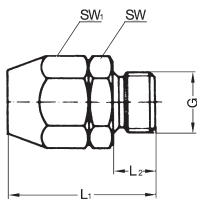

Einschraubverschraubungen

für PVC-Gewebeschlauch

PLUS

Einschraubverschraubung für PVC-Gewebeschlauch, aus Aluminium

Artikel Nr.	Typen Nr.	Gewinde	für PVC-Schlauch	SW mm	SW 1 mm	L1 mm	L2 mm	Preis €
113759	190/40	G 1/8	4x10	17	17	30,5	6,5	3,88
113760	190/41	G 1/8	6x12	17	19	32,5	6,5	4,24
113761	190/51	G 1/4	4x10	17	17	33,0	9,0	4,63
113762	190/52	G 1/4	6x12	17	19	35,0	9,0	4,24
113763	190/53	G 1/4	8x14	22	22	38,0	9,0	5,29
113764	190/54	G 1/4	9x15	22	24	38,5	9,0	6,41
113765	190/55	G 1/4	10x16	22	24	38,5	9,0	6,59
113766	190/61	G 3/8	4x10	19	17	33,0	9,0	4,42
113767	190/62	G 3/8	6x12	19	19	35,0	9,0	4,51
113768	190/63	G 3/8	8x14	22	22	38,0	9,0	5,49
113769	190/64	G 3/8	9x15	22	24	38,5	9,0	6,93
113770	190/65	G 3/8	10x16	22	24	38,5	9,0	8,10
113771	190/66	G 3/8	12x21	27	30	41,0	9,0	9,79
113772	190/67	G 3/8	13x20	27	30	41,0	9,0	10,30
113773	190/71	G 1/2	4x10	24	17	36,0	11,0	5,53
113774	190/72	G 1/2	6x12	24	19	37,5	11,0	6,27
113775	190/73	G 1/2	8x14	24	22	40,0	11,0	9,29
113776	190/74	G 1/2	9x15	24	24	40,5	11,0	9,45
113777	190/75	G 1/2	10x16	24	24	40,5	11,0	9,79
113778	190/76	G 1/2	12x21	27	30	43,0	11,0	10,98
113779	190/77	G 1/2	13x20	27	30	43,0	11,0	11,31



190/64



www.riegler.shop

HK und Seitenzahl
eingeben (z. B. HK360)

Alle Produktvarianten, Dokumenta-
tion und weitere Informationen
finden Sie in unserem Online-Shop.

PVC-Spezial-Pneumatikschlauch

in Rollen à 50 m



Flexibler, hochwertiger, innen glatt beschichteter PVC-Schlauch mit Umflechtung aus imprägniertem Spezialgewebe für höhere Drücke. Weitgehend beständig gegen Salzlösungen, verdünnte Säuren und Laugen, Fette und Mineralöle.

Temperaturbereich	-10 bis 60 °C
Material	PVC mit integriertem Spezialgewebe
Farbe	blau

PVC-Spezial-Pneumatikschlauch

Artikel Nr.	Typen Nr.	Schlauch-Ø innen mm	Schlauch-Ø außen mm	Biege-radius min. mm	max. Betriebsdruck bei 20 °C bar	Preis €
113813	170/1	4	6,2	50	40	4,16
113814	170/2	6	8,2	60	40	4,66
113815	170/3	8	10,2	65	35	5,39
113816	170/4	9	11,6	70	30	6,19
113817	170/5	10	12,5	80	28	6,55
113818	170/6	13	17,6	100	28	10,04



170/3

→ Preis gilt pro Meter!

Einschraubverschraubungen

für PVC-Spezial-Pneumatikschlauch



Arbeitsdruck	-0,95 - 15 bar
Medium	Luft
Betriebstemperatur	-10 bis 70 °C

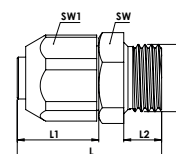

Für PVC-Spezial-Pneumatikschlauch, aus Aluminium/Kunststoff

Artikel Nr.	Typen Nr.	Gewinde	für PVC-Schlauch	Material	SW mm	SW 1 mm	L mm	L1 mm	L2 mm	Preis €
152978	11.0413/0-1	G 1/8	4x6,2	Aluminium / Kunststoff	14	13	24,0	13,0	6,5	1,76
152979	11.0414/1-1	G 1/8	6x8,2	Aluminium / Kunststoff	14	15	25,0	14,0	6,5	1,76
152981	11.0416/1-1	G 1/4	4x6,2	Aluminium / Kunststoff	17	13	27,0	13,0	9,0	1,92
152982	11.0417/1-1	G 1/4	6x8,2	Aluminium / Kunststoff	17	15	28,0	14,0	9,0	1,64
152983	11.0418/1-1	G 1/4	8x10,2	Aluminium / Kunststoff	17	16	30,0	16,0	9,0	2,50
152984	11.0419/1-1	G 1/4	9x11,6	Aluminium / Kunststoff	17	19	31,0	17,0	9,0	4,31
152985	11.0420/1-1	G 3/8	6x8,2	Aluminium / Kunststoff	19	15	29,0	14,0	9,0	3,53
152986	11.0421/0-1	G 3/8	8x10,2	Aluminium / Kunststoff	19	16	31,0	16,0	9,0	4,21
152992	11.0421/1-1	G 3/8	9x11,6	Aluminium / Kunststoff	19	19	32,0	17,0	9,0	3,56
152987	11.0421/2-1	G 3/8	10x12,5	Aluminium	19	19	34,5	19,5	9,0	6,08
152988	11.0421/3-1	G 3/8	13x17,6	Aluminium	22	24	36,0	21,0	9,0	6,93
152989	11.0425/0-1	G 1/2	8x10,2	Aluminium / Kunststoff	24	16	33,0	16,0	11,0	6,66
152990	11.0425/1-1	G 1/2	10x12,5	Aluminium	24	19	36,5	19,5	11,0	7,43
152991	11.0425/2-1	G 1/2	13x17,6	Aluminium	24	24	38,0	21,0	11,0	8,13



11.0421/2-1



www.riegler.shop

HK und Seitenzahl eingeben (z. B. HK360)

Alle Produktvarianten, Dokumentation und weitere Informationen finden Sie in unserem Online-Shop.

Spiralschlauch

aus Polyamid, PA12

MAX

Für den sicheren und effektiven Durchfluss. Platzsparend durch kleine Windungen, leichte Handhabung durch geringes Gewicht.

Betriebstemperatur -40 bis 80 °C



SP6PA



SP8500PA

Spiralschlauch, ohne Anschlüsse

Artikel Nr.	Typen Nr.	Schlauch-Ø mm	Spiral-Ø außen mm	Windungen	max. Betriebsdruck bei 23 °C bar	Arbeitslänge max. m	Preis €
158101	SP5PA	5x3	37	135	33	10,0	64,04
158102	SP6PA	6x4	71	127	27	18,0	97,51
158103	SP8PA	8x6	90	100	19	18,0	111,30
158104	SP10PA	10x8	118	76	15	18,0	161,00
158105	SP12PA	12x9	122	60	19	16,0	201,29

Spiralschlauch, beidseitig mit drehbarer Verschraubung und Knickschutzfeder

Artikel Nr.	Typen Nr.	Gewinde	Schlauch-Ø mm	Spiral-Ø außen mm	Windungen	max. Betriebsdruck bei 23 °C bar	Arbeitslänge max. m	Preis €
158106	SP5250PA	R 1/8	5x3	37	37	33	2,5	54,42
158107	SP5500PA	R 1/8	5x3	37	73	33	5,0	73,63
158108	SP5750PA	R 1/8	5x3	37	110	33	7,5	89,29
158109	SP51000PA	R 1/8	5x3	37	147	33	10,0	99,69
158110	SP6250PA	R 1/4	6x4	71	15	27	2,5	54,26
158111	SP6500PA	R 1/4	6x4	71	31	27	5,0	73,63
158112	SP6750PA	R 1/4	6x4	71	47	27	7,5	89,47
158113	SP61000PA	R 1/4	6x4	71	62	27	10,0	102,93
158114	SP8250PA	R 1/4	8x6	90	13	19	2,5	55,29
158115	SP8500PA	R 1/4	8x6	90	25	19	5,0	79,37
158116	SP8750PA	R 1/4	8x6	90	37	19	7,5	91,24
158117	SP81000PA	R 1/4	8x6	90	49	19	10,0	110,94
158118	SP10250PA	R 1/4	10x8	118	9	15	2,5	67,34
158119	SP10500PA	R 1/4	10x8	118	19	15	5,0	90,55
158120	SP10750PA	R 1/4	10x8	118	28	15	7,5	119,67
158121	SP101000PA	R 1/4	10x8	118	38	15	10,0	147,66
158122	SP12250PA	R 3/8	12x9	122	9	19	2,5	96,29
158123	SP12500PA	R 3/8	12x9	122	17	19	5,0	125,58
158124	SP12750PA	R 3/8	12x9	122	26	19	7,5	136,05
158125	SP121000PA	R 3/8	12x9	122	34	19	10,0	162,50



www.riegler.shop

HK und Seitenzahl eingeben (z. B. HK360)

Alle Produktvarianten, Dokumentation und weitere Informationen finden Sie in unserem Online-Shop.

Spiralschlauch-Kupplung-Set

Spiralschlauch aus Polyamid, PA12

MAX

Für den sicheren und effektiven Durchfluss. Platzsparend durch kleine Windungen, leichte Handhabung durch geringes Gewicht.

Nicht geeignet für die direkte Montage an pulsierendem Werkzeug.
Wir empfehlen die Verwendung unserer Vibrationsdämpfer, gemäß ISO 6150, § 7.1.

Spiralschlauch-Kupplung-Set mit Standardkupplung Messing blank, NW 7,2 und Stecknippel Messing blank									
Artikel Nr.	Typen Nr.	Schlauch-Ø mm	Spiral-Ø außen mm	Windungen	max. Betriebsdruck bei 23 °C bar	Betriebs-temperatur °C	Arbeitslänge max. m	Preis €	
158126	SP8250PASK	8x6	90	13	19	-20 bis 80	2,5	68,46	
158127	SP8500PASK	8x6	90	25	19	-20 bis 80	5,0	92,51	
158128	SP8750PASK	8x6	90	37	19	-20 bis 80	7,5	104,37	
158129	SP81000PASK	8x6	90	49	19	-20 bis 80	10,0	120,41	
158130	SP10250PASK	10x8	118	9	15	-20 bis 80	2,5	80,96	
158131	SP10500PASK	10x8	118	19	15	-20 bis 80	5,0	103,68	
158132	SP10750PASK	10x8	118	28	15	-20 bis 80	7,5	132,79	
158133	SP101000PASK	10x8	118	38	15	-20 bis 80	10,0	155,89	
158134	SP12250PASK	12x9	122	9	19	-20 bis 80	2,5	109,54	
158135	SP12500PASK	12x9	122	17	19	-20 bis 80	5,0	138,85	
158136	SP12750PASK	12x9	122	26	19	-20 bis 80	7,5	149,31	
158137	SP121000PASK	12x9	122	34	19	-20 bis 80	10,0	170,34	



SP8500PASK

Spiralschlauch-Kupplung-Set mit Druckknopf-Sicherheitskupplung NW 7,4 und Stecknippel Stahl verzinkt									
Artikel Nr.	Typen Nr.	Schlauch-Ø mm	Spiral-Ø außen mm	Win-dungen	max. Betriebsdruck bei 23 °C bar	Betriebs-temperatur °C	Arbeitslänge max. m	Preis €	
158138	SP8250PADSK	8x6	90	13	12	-20 bis 70	2,5	93,20	
158139	SP8500PADSK	8x6	90	25	12	-20 bis 70	5,0	117,31	
158140	SP8750PADSK	8x6	90	37	12	-20 bis 70	7,5	129,16	
158141	SP81000PADSK	8x6	90	49	12	-20 bis 70	10,0	145,10	
158142	SP10250PADSK	10x8	118	9	12	-20 bis 70	2,5	105,28	
158143	SP10500PADSK	10x8	118	19	12	-20 bis 70	5,0	128,46	
158144	SP10750PADSK	10x8	118	28	12	-20 bis 70	7,5	157,60	
158145	SP101000PADSK	10x8	118	38	12	-20 bis 70	10,0	180,60	
158146	SP12250PADSK	12x9	122	9	12	-20 bis 70	2,5	134,20	
158147	SP12500PADSK	12x9	122	17	12	-20 bis 70	5,0	163,49	
158148	SP12750PADSK	12x9	122	26	12	-20 bis 70	7,5	173,99	
158149	SP121000PADSK	12x9	122	34	12	-20 bis 70	10,0	194,94	



SP8500PADSK

→ Vibrationsdämpfer finden Sie auf Seite 851

Verschraubungen mit Knickschutzfeder für Spiralschläuche

Messing

Drehbare Verschraubung mit Knickschutzfeder für Spiralschläuche aus Nylon (PA)							
Artikel Nr.	Typen Nr.	Gewinde	Schlauch-Ø mm	SW 1 mm	SW 2 mm	Preis €	
159788	KSF1853DR	R 1/8	5x3	14	13	12,27	
159789	KSF1464DR	R 1/4	6x4	14	14	8,83	
159790	KSF1486DR	R 1/4	8x6	14	14	8,83	
159791	KSF14108DR	R 1/4	10x8	16	16	10,66	
159792	KSF38129DR	R 3/8	12x9	17	19	11,51	



KSF1853DR



www.riegler.shop

HK und Seitenzahl eingeben (z. B. HK360)

Alle Produktvarianten, Dokumentation und weitere Informationen finden Sie in unserem Online-Shop.

Verschraubungen mit Knickschutzfeder für Spiralschläuche

Messing

Starre Verschraubung mit Knickschutzfeder für kalibrierte Schläuche

Artikel Nr.	Typen Nr.	Gewinde	Schlauch-Ø mm	SW 1 mm	SW 2 mm	Preis €
159793	KSF1864ST	G 1/8	6x4	14	14	4,79
159794	KSF1886ST	G 1/8	8x6	14	14	5,30
159795	KSF1464ST	G 1/4	6x4	14	14	5,53
159796	KSF1486ST	G 1/4	8x6	14	14	5,95
159797	KSF14108ST	G 1/4	10x8	16	16	6,13
159798	KSF14129ST	G 1/4	12x9	17	19	6,39
159799	KSF3886ST	G 3/8	8x6	17	14	7,14
159800	KSF38108ST	G 3/8	10x8	17	16	6,97
159801	KSF38129ST	G 3/8	12x9	17	19	7,30

Spiralschlauch

aus Polyurethan

MAX

In Standardausführung und in gewebeverstärkter Ausführung für höhere Drücke.

Der äußerst elastische Polyurethanschlauch verfügt über eine ähnliche Rückholkraft wie der herkömmliche Polyamid-Spiralschlauch, neigt jedoch weniger zur Schleifenbildung und hat eine deutlich höhere Abriebfestigkeit.

Die Gefahr des Verkratzens von lackierten oder empfindlichen Oberflächen ist somit geringer. Der Schlauch ist extrem flexibel und knickfest.

Betriebstemperatur -20 bis 60 °C



SP8600PU

Spiralschlauch, mit drehbarer Verschraubung und Knickschutzfeder

Artikel Nr.	Typen Nr.	Gewinde	Schlauch-Ø mm	äußerer Windungs-Ø mm	Win- dungen	max. Betriebsdruck bei 23 °C bar	Arbeitslänge max. m	Preis €
158156	SP8300PU	G 1/4	8x5	42	29	12	3,0	53,36
158157	SP8600PU	G 1/4	8x5	42	64	12	6,0	68,10
158158	SP8750PU	G 1/4	8x5	42	83	12	7,5	79,04
158159	SP81000PU	G 1/4	8x5	42	110	12	10,0	99,05
158160	SP10300PU	G 1/4	10x6,5	69	16	11	3,0	68,10
158161	SP10600PU	G 1/4	10x6,5	69	37	11	6,0	85,51
158162	SP10750PU	G 1/4	10x6,5	69	41	11	7,5	107,21
158163	SP101000PU	G 1/4	10x6,5	69	63	11	10,0	134,02
158164	SP12300PU	G 3/8	12x8	82	14	10	3,0	80,70
158165	SP12600PU	G 3/8	12x8	82	31	10	6,0	119,30
158166	SP12750PU	G 3/8	12x8	82	38	10	7,5	136,71
158167	SP121000PU	G 3/8	12x8	82	54	10	10,0	170,04



SP10600PUGV

Spiralschlauch, mit drehbarer Verschraubung und Knickschutzfeder, gewebeverstärkt

Artikel Nr.	Typen Nr.	Gewinde	Schlauch-Ø mm	äußerer Windungs-Ø mm	Win- dungen	max. Betriebsdruck bei 23 °C bar	Arbeitslänge max. m	Preis €
158168	SP10300PUGV	G 1/4	10x6,5	69	17	15	3,0	80,36
158169	SP10600PUGV	G 1/4	10x6,5	69	37	15	6,0	100,91
158170	SP10750PUGV	G 1/4	10x6,5	69	47	15	7,5	126,59
158171	SP12300PUGV	G 3/8	12x8	82	14	15	3,0	110,02
158172	SP12600PUGV	G 3/8	12x8	82	31	15	6,0	126,27
158173	SP12750PUGV	G 3/8	12x8	82	40	15	7,5	149,13

www.riegler.shop

 HK und Seitenzahl
eingeben (z. B. HK360)

Alle Produktvarianten, Dokumentation und weitere Informationen finden Sie in unserem Online-Shop.

Spiralschlauch-Kupplung-Set

Spiralschlauch aus Polyurethan

MAX

Der äußerst elastische Polyurethanschlauch verfügt über eine ähnliche Rückholkraft wie der herkömmliche Polyamid-Spiralschlauch, neigt jedoch weniger zur Schleifenbildung und hat eine deutlich höhere Abriebfestigkeit.

Die Gefahr des Verkratzens von lackierten oder empfindlichen Oberflächen ist somit geringer. Der Schlauch ist extrem flexibel und knickfest.

Nicht geeignet für die direkte Montage an pulsierendem Werkzeug.

Wir empfehlen die Verwendung unserer Vibrationsdämpfer, gemäß ISO 6150, § 7.1.

Betriebstemperatur -20 bis 60 °C

Spiralschlauch-Kupplung-Set mit Schnellverschlusskupplung Messing blank, NW 7,2 und Stecknippel Messing blank

Artikel Nr.	Typen Nr.	Schlauch-Ø mm	äußerer Windungs-Ø mm	Windungen	max. Betriebsdruck bei 23 °C bar	Arbeitslänge		Preis €
						max.	m	
158174	SP8300PUSK	8x5	42	29	12	3,0	65,85	
158175	SP8600PUSK	8x5	42	64	12	6,0	80,61	
158176	SP8750PUSK	8x5	42	83	12	7,5	91,53	
158177	SP81000PUSK	8x5	42	110	12	10,0	108,26	
158178	SP10300PUSK	10x6,5	69	16	11	3,0	80,61	
158179	SP10600PUSK	10x6,5	69	37	11	6,0	98,01	
158180	SP10750PUSK	10x6,5	69	41	11	7,5	119,71	
158181	SP101000PUSK	10x6,5	69	63	11	10,0	146,51	
158182	SP12300PUSK	12x8	82	14	10	3,0	93,29	
158183	SP12600PUSK	12x8	82	31	10	6,0	131,91	
158184	SP12750PUSK	12x8	82	38	10	7,5	149,29	
158185	SP121000PUSK	12x8	82	54	10	10,0	176,88	



SP8600PUSK

Spiralschlauch-Kupplung-Set mit Schnellverschlusskupplung Stahl verzinkt, NW 7,8 und Stecknippel Stahl verzinkt

Artikel Nr.	Typen Nr.	Schlauch-Ø mm	äußerer Windungs-Ø mm	Windungen	max. Betriebsdruck bei 23 °C bar	Arbeitslänge		Preis €
						max.	m	
158198	SP8300PUSSK	8x5	42	29	12	3,0	81,54	
158199	SP8600PUSSK	8x5	42	64	12	6,0	96,28	
158200	SP8750PUSSK	8x5	42	83	12	7,5	107,21	
158201	SP81000PUSSK	8x5	42	110	12	10,0	123,86	
158202	SP10300PUSSK	10x6,5	69	16	11	3,0	96,28	
158203	SP10600PUSSK	10x6,5	69	37	11	6,0	113,69	
158204	SP10750PUSSK	10x6,5	69	41	11	7,5	135,39	
158205	SP101000PUSSK	10x6,5	69	63	11	10,0	162,21	
158206	SP12300PUSSK	12x8	82	14	10	3,0	108,87	
158207	SP12600PUSSK	12x8	82	31	10	6,0	147,47	
158208	SP12750PUSSK	12x8	82	38	10	7,5	164,88	
158209	SP121000PUSSK	12x8	82	54	10	10,0	192,48	



SP8600PUSSK

Spiralschlauch-Kupplung-Set mit Druckknopf-Sicherheitskupplung NW 7,4 und Stecknippel Stahl verzinkt

Artikel Nr.	Typen Nr.	Schlauch-Ø mm	äußerer Windungs-Ø mm	Windungen	max. Betriebsdruck bei 23 °C bar	Arbeitslänge		Preis €
						max.	m	
158186	SP8300PUDSK	8x5	42	29	12	3,0	89,32	
158187	SP8600PUDSK	8x5	42	64	12	6,0	104,06	
158188	SP8750PUDSK	8x5	42	83	12	7,5	114,99	
158189	SP81000PUDSK	8x5	42	110	12	10,0	131,72	
158190	SP10300PUDSK	10x6,5	69	16	11	3,0	104,06	
158191	SP10600PUDSK	10x6,5	69	37	11	6,0	121,44	
158192	SP10750PUDSK	10x6,5	69	41	11	7,5	143,17	
158193	SP101000PUDSK	10x6,5	69	63	11	10,0	169,96	
158194	SP12300PUDSK	12x8	82	14	10	3,0	116,65	



SP8600PUDSK



www.riegler.shop

HK und Seitenzahl eingeben (z. B. HK360)

Alle Produktvarianten, Dokumentation und weitere Informationen finden Sie in unserem Online-Shop.

Spiralschlauch-Kupplung-Set

Spiralschlauch aus Polyurethan

MAX



SP8600PUDSK

Spiralschlauch-Kupplung-Set mit Druckknopf-Sicherheitskupplung NW 7,4 und Stecknippel Stahl verzinkt

Artikel Nr.	Typen Nr.	Schlauch-Ø mm	äußerer Windungs-Ø mm	Win- dungen	max. Betriebsdruck bei 23 °C bar	Arbeitslänge max. m	Preis €
158195	SP12600PUDSK	12x8	82	31	10	6,0	155,25
158196	SP12750PUDSK	12x8	82	38	10	7,5	172,66
158197	SP121000PUDSK	12x8	82	54	10	10,0	200,27

→ Vibrationsdämpfer finden Sie auf Seite 851

Drehbare Verschraubungen

für Spiralschlauch



SP 221

Drehbare Verschraubung

Artikel Nr.	Typen Nr.	Gewinde	SW mm	Schlauch-Ø mm	Preis €
113473	SP 220	G 1/4	17	8x5	8,24
113474	SP 221	G 1/4	17	10x6,5	8,24
113475	SP 222	G 3/8	19	12x8	11,26



www.riegler.shop

HK und Seitenzahl
eingeben (z. B. HK360)

Alle Produktvarianten, Dokumen-
tation und weitere Informationen
finden Sie in unserem Online-Shop.

Spiralschlauch-Kupplung-Set

funkenerosionsgeschützt

MAX

Komplett montiert mit Sicherheitskupplung und Nippel NW 7,6 für anspruchsvolle industrielle Druckluftanwendungen.

Hochwertige, mit einer Hand bedienbare Sicherheitskupplung aus Stahl für hohe Durchflusswerte. Für anspruchsvolle Anwendungen mit hohem mechanischem Verschleiß. Der Schlauch hat einen Funkenschutz auf der Außenschicht und widersteht Funkenflug und Versengungen. Deshalb optimal geeignet für den Gebrauch von Druckluftwerkzeugen im Bereich von Schweißarbeiten.

Betriebsdruck max.	10 bar
Material	Polyurethan (Spiralschlauch)

Spiralschlauch-Kupplung-Set mit Sicherheitskupplung, funkenerosionsgeschützt

Artikel Nr.	Typen Nr.	Schlauch-Ø mm	Spiral-Ø mm	Arbeitslänge max. m	Preis €
136520	SP 245-204	10x6,5	52	4,0	62,65
136521	SP 245-206	10x6,5	52	6,0	70,72
136522	SP 245-218	12x8	65	8,0	129,90



SP 245-206

Spiralschlauch-Pistolen-Set

MAX

Sofort einsatzfähiges Schlauchset, bestehend aus einem Spiralschlauch, Polyamid, einer Blaspistole aus Aluminium-Druckguss vernickelt, einer fest eingebundenen Schnellverschlusskupplung NW 7,2 und einem Nippel NW 7,2.

Betriebsdruck max.	10 bar
Mediumtemperatur	-10 bis 50 °C
Umgebungstemperatur	-10 bis 50 °C

Spiralschlauch-Pistolen-Set, Polyamid

Artikel Nr.	Typen Nr.	Schlauch-Ø mm	Arbeitslänge max. m	Preis €
159859	SPPS8250PA	8x6	2,5	98,90
159860	SPPS8500PA	8x6	5,0	122,46



SPPS8250PA

Spiralschlauch-Pistolen-Set »Typhoon«

MAX

Sofort einsatzfähiges Schlauchset, bestehend aus einem Polyurethan-Spiralschlauch, einer Hochleistungs-Blaspistole Typ »Typhoon«, einer fest eingebundenen Druckknopf-Sicherheitskupplung NW 7,4 und Stecknippel Stahl verzinkt.

Betriebsdruck max.	10 bar
Betriebstemperatur	0 bis 50 °C

Spiralschlauch-Pistolen-Set »Typhoon«, Polyurethan

Artikel Nr.	Typen Nr.	Schlauch-Ø mm	Arbeitslänge max. m	Preis €
159861	SPPST10300PU	10x6,5	3,0	148,14
159862	SPPST10600PU	10x6,5	6,0	165,53



SPPST10300PU



HK und Seitenzahl eingeben (z. B. HK360)

Alle Produktvarianten, Dokumentation und weitere Informationen finden Sie in unserem Online-Shop.

PUR-Schlauch-Kupplung-Set

MAX

Spiralisierter oder gerader Polyurethanschlauch komplett montiert mit Sicherheitskupplung NW 7,6 und Stahlnippel.

Kupplung

Sicherheitskupplung aus Stahl / Messing verzinkt für hohe Durchflusswerte, speziell konzipiert für alle Anwendungen mit hohem mechanischem Verschleiß.

Starke, stoßfeste und vibrationsstabile Konstruktion für anspruchsvolle Anwendungen.

Polyurethanschlauch

Äußerst flexibler, extrem knickfester und schmutzunempfindlicher Spiralschlauch mit hoher Reiß-, Zug- und Stoßbelastbarkeit bei langer Lebensdauer und hervorragenden Alterungsqualitäten. Er verfügt weiterhin über einen hervorragenden Abriebwiderstand und ist UV-resistent.

Nicht geeignet für die direkte Montage an pulsierendem Werkzeug.

Wir empfehlen die Verwendung unserer Vibrationsdämpfer, gemäß ISO 6150, § 7.1.

Mediumtemperatur	-20 bis 60 °C
Umgebungstemperatur	-20 bis 60 °C



SP 246-104

Spiralschlauch-Kupplung-Set mit Sicherheitskupplung NW 7,6

Artikel Nr.	Typen Nr.	Spiral-Ø mm	Schlauch-Ø mm	Betriebsdruck max. bar	Arbeitslänge max. m	Preis €
113487	SP 246-102	52	10x6,5	10	2,0	60,99
113488	SP 246-104	52	10x6,5	10	4,0	73,83
113489	SP 246-106	52	10x6,5	10	6,0	86,17
113490	SP 246-108	52	10x6,5	10	8,0	98,63
113491	SP 246-122	65	12x8	10	2,0	69,77
113492	SP 246-124	65	12x8	10	4,0	88,57
113493	SP 246-126	65	12x8	10	6,0	114,39
113494	SP 246-128	65	12x8	10	8,0	125,67



SKS 248.1210

Schlauch-Kupplung-Set, gerade Ausführung mit Sicherheitskupplung NW 7,6

Artikel Nr.	Typen Nr.	Schlauch-Ø mm	Betriebsdruck max. bar	Arbeitslänge max. m	Preis €
113499	SKS 248.1210	12x8	16	10,0	139,93
113500	SKS 248.1215	12x8	16	15,0	182,49
113501	SKS 248.1610	16x11	16	10,0	229,01
113502	SKS 248.1615	16x11	16	15,0	303,72

➔ Produktbeschreibung der Kupplung siehe Seite 519

➔ Vibrationsdämpfer finden Sie auf Seite 851



www.riegler.shop

HK und Seitenzahl
eingeben (z. B. HK360)

Alle Produktvarianten, Dokumentation und weitere Informationen finden Sie in unserem Online-Shop.

Pressluft- und Wasserschlauch

in Rollen à 50 m

MAX

Robuste, jedoch geschmeidige Schlauchausführung für höhere Druckbeanspruchung. Schlauchdecke widerstandsfähig gegen vorübergehenden Öleinfluss, abriebfest und witterungsbeständig.

Seele	NR/SBR, schwarz
Einlagen	Textil
Außendecke	NR/EPDM schwarz
Betriebsdruck max.	20 bar
Temperaturbereich	-20 bis 60 °C
Farbe	schwarz

Pressluft- und Wasserschlauch

Artikel Nr.	Typen Nr.	Schlauch-Ø innen mm	Schlauch-Ø außen mm	Biegeradius min. mm	Preis €
114586	180/6	6	13	48	4,61
114587	180/9	9	17	72	5,10
114588	180/4	13	23	104	7,14



180/4

→ Preis gilt pro Meter!

Industriewasserschlauch

Typ »Inducord®«, in Rollen à 40 m



Industriewasserschlauch für den Einsatz mit Betriebswasser, Gülle sowie leichten Säuren und Laugen.

Betriebsdruck max.	10 bar
Berstdruck	30 bar
Temperaturbereich	-30 bis 80 °C
Seele	SBR, schwarz, glatt
Außendecke	SBR, schwarz, stoffgemustert

Industriewasserschlauch

Artikel Nr.	Typen Nr.	Schlauch-Ø innen mm	Schlauch-Ø außen mm	Biegeradius min. mm	Preis €
113885	3040.022	22	30	176	14,24
113886	3040.025	25	35	200	15,21
113887	3040.028	28	38	224	17,23
113888	3040.032	32	43	256	19,42
113889	3040.035	35	46	280	22,25
113890	3040.038	38	50	304	22,86
113891	3040.040	40	52	320	25,05
113892	3040.042	42	54	336	28,66
113893	3040.045	45	57	360	29,28
113894	3040.048	48	60	384	31,01
113895	3040.050	51	64	400	31,78
113896	3040.060	60	73	480	36,64



3040.038

→ Preis gilt pro Meter!

→ ACHTUNG:

Der Versand dieser Schläuche erfolgt per Spedition ab Auslieferungslager Niederlande.

→ Gelenkbolzenschellen siehe Seite 885



www.riegler.shop

HK und Seitenzahl
eingeben (z. B. HK360)

Alle Produktvarianten, Dokumentation und weitere Informationen finden Sie in unserem Online-Shop.

Wasserschlauch

in Rollen à 50 m und 25 m



Mehrschichtiger Wasserschlauch aus Weich-PVC mit gestrickter Polyester-Gewebeeinlage.

Dieser bietet dank der mehrschichtigen Schlauchstruktur mit gestrickter Gewebeeinlage und „Non Torsion Technology“, hohe Flexibilität und komfortable Handhabung.

Temperaturbereich	-15 bis 60 °C
Anwendungsbereich	Agrarindustrie, Bauindustrie, Garten- und Landschaftsbau, Landwirtschaft



WS17X13-50

Wasserschlauch

Artikel Nr.	Typen Nr.	Schlauch-Ø innen mm	Schlauch-Ø außen mm	max. Betriebsdruck bei 23 °C bar	Biege-radius min. mm	Rollenlänge m	Preis €
205634	WS17X13-25	12,5	17	8	140	25	1,70
205635	WS17X13-50	12,5	17	8	140	50	1,70
205636	WS24X19-25	19	23,8	6	200	25	2,18
205637	WS24X19-50	19	23,8	6	200	50	2,18
205638	WS31X25-25	25	31	6	255	25	4,62
205639	WS31X25-50	25	31	6	255	50	4,62

- ➔ Preis gilt pro Meter!
- ➔ Passende GEKA-Kupplungen finden Sie auf Seite 558-559

Trinkwasserschlauch

in Rollen à 50 m



Mehrschichtiger Schlauch für den Trinkwasserbereich, entspricht der KTW-Leitlinie des Umweltbundesamtes nach Kat. "A" und dem DVGW-Arbeitsblatt W270.

Ideal für die Durchleitung von Trinkwasser, (alkoholhaltigen) Getränken, Lebensmitteln, Pflanzenölen und Milchprodukten.

Temperaturbereich	-15 bis 50 °C
Betriebsdruck max. bei 23 °C	20 bar
Außendecke	Weich-PE
Druckträger	hochfestes Polyestergewebe
Seele	Weich-PE



TWS.19

Trinkwasserschlauch

Artikel Nr.	Typen Nr.	Schlauch-Ø innen mm	Schlauch-Ø außen mm	Biegeradius min. mm	Preis €
113953	TWS.10	10	15	35	4,64
113954	TWS.13	13	20	70	7,01
113955	TWS.19	19	27	108	11,55
113956	TWS.25	25	34,5	148	18,85

- ➔ Preis gilt pro Meter!
- ➔ Passende GEKA-Kupplungen für Trinkwasser finden Sie auf Seite 560



www.riegler.shop

HK und Seitenzahl eingeben (z. B. HK360)

Alle Produktvarianten, Dokumentation und weitere Informationen finden Sie in unserem Online-Shop.

NEU Salz- und Heißwasserschlauch

in Rollen à 40 m



Robuste Schlauchausführung für Salz- und Heißwasser.

Schlauchdecke beständig gegen Ozon, Alterung, UV und Witterung.

Seele	EPDM, schwarz
Einlagen	Gewebeeinlagen
Außendecke	EPDM, schwarz
Betriebsdruck max.	20 bar
Temperaturbereich	-40 bis 100 °C
Farbe	schwarz

Salz- und Heißwasserschlauch

Artikel Nr.	Typen Nr.	Schlauch-Ø innen mm	Schlauch-Ø außen mm	Biegeradius min. mm	Preis €
118568	HWS20X13	13	20	80	14,89
118569	HWS27X19	19	27	120	21,34
118570	HWS34X25	25	34	150	27,88



HWS20X13

→ Preis gilt pro Meter!

PTFE-Schlauch

in Rollen à 50 m



PTFE-Schlauch mit hervorragenden Gleiteigenschaften in Verbindung mit einer hohen Temperaturbeständigkeit von max. 260 °C. Resistent gegenüber den meisten aggressiven Medien. Äußerst geringer Reibungskoeffizient.

Temperaturbereich	-60 bis 260 °C
Farbe	natur

PTFE-Schlauch

Artikel Nr.	Typen Nr.	Schlauch-Ø innen mm	Schlauch-Ø außen mm	Biege- radius min. mm	max. Betriebsdruck bei 20 °C bar	Preis €
113869	259.30 N	2	4	5	42	8,77
113870	259.31 N	3	5	10	32	10,38
113871	259.32 N	4	6	15	25	11,79
113872	259.33 N	6	8	30	18	12,55
113873	259.34 N	8	10	70	14	15,11
113874	259.35 N	9	12	50	15	24,85



259.32 N

→ Preis gilt pro Meter!



www.riegler.shop

HK und Seitenzahl eingeben (z. B. HK360)

Alle Produktvarianten, Dokumentation und weitere Informationen finden Sie in unserem Online-Shop.

Antistatik-Schlauch

Typ »FreStat« in Rollen à 25 m



Polyurethanschlauch auf Ätherbasis. Der Schlauch ist elektrisch leitend eingestellt (elektrisch ableitend).

Anwendungsbereich: Elektroanlagen, Medizinische Geräte, Robotik, Reinräume in der Halbleiterindustrie, Verpackungsmaschinen, Pulverbeschichtungsmaschinen

Temperaturbereich	-40 bis 70 °C
Ableitung von Aufladungen	nach EIS Std. 541
Spez. Durchgangswiderstand	9,9x10 ⁹ Ohm-cm
Oberflächenwiderstand	9,9x10 ⁹ Ohm-cm



189.02

Antistatik-Schlauch

Artikel Nr.	Typen Nr.	Schlauch-Ø innen mm	Schlauch-Ø außen mm	Biegeradius min. mm	Arbeitsdruck bei 25 °C bar	Arbeitsdruck bei 65 °C bar	Preis €
113875	189.01	2,4	4	9,5	7,24	3,45	1,50
113876	189.02	4	6	12,7	6,21	3,1	2,70
113877	189.03	5	8	19	6,89	3,45	4,53
113878	189.04	8	12	28,6	6,21	3,1	10,02

➔ Preis gilt pro Meter!

Funkenerosionsgeschützter PU-Schlauch

Typ »Sparklin« in Rollen à 25 m



Blauer Polyurethanschlauch mit Außenummantelung aus schwarzem Kunstharzmaterial. Diese Ummantelung schützt den innenliegenden PU-Schlauch gegen Schweißfunken. Die Ummantelung haftet nicht am Innenrohr und kann problemlos soweit entfernt werden, dass Anschlüsse mit konventionellen Fittings hergestellt werden können.

- schützt gegen Schweißfunken
- sehr flexibel, hervorragend biegsam, kein Knicken
- beständig gegen viele Chemikalien, Öle, Fette, Säuren, Basen, Wärme, Alterung und UV-Licht

Temperaturbereich	-40 bis 70 °C
Arbeitsdruck	5 - 12 bar
Farbe	schwarz



189.52

Funkenerosionsgeschützter PU-Schlauch

Artikel Nr.	Typen Nr.	Schlauch-Ø innen mm	Schlauch-Ø außen mm	Biegeradius min. mm	Preis €
113879	189.50	4	6	12,7	5,53
113880	189.51	5	8	19	6,38
113881	189.52	8	12	28,6	11,30

➔ Preis gilt pro Meter!



www.riegler.shop

HK und Seitenzahl eingeben (z. B. HK360)

Alle Produktvarianten, Dokumentation und weitere Informationen finden Sie in unserem Online-Shop.

PUR-Schlauch gewebeverstärkt

in Rollen à 50 m



Gewebeverstärkter Polyurethanschlauch passend zu unseren Sicherheitskupplungen mit »stream line« Anschluss.

Temperaturbereich	-30 bis 60 °C
-------------------	---------------

PUR-Schlauch gewebeverstärkt						
Artikel Nr.	Typen Nr.	Schlauch-Ø innen mm	Schlauch-Ø außen mm	Biegeradius min. mm	max. Betriebsdruck bei 20 °C bar	Preis €
113865	PSL-065	6,5	10	26,6	16	4,24
113866	PSL-080	8	12	35,2	16	6,79
113867	PSL-095	9,5	13,5	48	16	8,86
113868	PSL-110	11	16	60	12	12,55



PSL-110

- Preis gilt pro Meter!
- Sicherheitskupplungen mit »stream line« Anschluss finden Sie auf Seite 519

Autogenschlauch

in Rollen à 50 m



Bewährte und flexible Ausführung nach DIN EN ISO 3821:2010 mit abriebfester Decke.

Seele	EPDM/SBR, schwarz, glatt
Einlagen	Textil geflochten oder spiralisiert
Außendecke	EPDM/SBR gerieft
Betriebsdruck max.	20 bar
Temperaturbereich	-20 bis 60 °C

Autogenschlauch							
Artikel Nr.	Typen Nr.	Schlauch-Ø innen mm	Schlauch-Ø außen mm	Biegeradius min. mm	Farbe	Gasart	Preis €
205657	180/2-R-50	6	13	80	rot	Acetylen	3,74
205658	180/2-B-50	6	13	80	blau	Sauerstoff	3,74
205659	180/3-R-50	9	16	90	rot	Acetylen	3,74



180/2-R-50

- Preis gilt pro Meter!



www.riegler.shop

HK und Seitenzahl eingeben (z. B. HK360)

Alle Produktvarianten, Dokumentation und weitere Informationen finden Sie in unserem Online-Shop.

Saug- und Druckschlauch

leichte Ausführung



Transparenter PVC-Spiralschlauch mit grüner, stoßfester Hart-PVC-Spirale und glatter Innenwand (verhindert Ablagerungen).

Anwendungsbereich: Bauindustrie, Agrarindustrie, Maschinenbau, Garten- und Landschaftsbau

Temperaturbereich -15 bis 60 °C

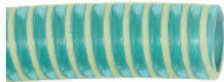

SDL-020

Saug- und Druckschlauch, leichte Ausführung

Artikel Nr.	Typen Nr.	Schlauch-Ø innen mm	Wandstärke mm	max. Betriebsdruck bei 23 °C bar	Biege-radius min. mm	Rollenlänge m	Preis €
113903	SDL-020	20	2,3	6	80	50	3,68
113904	SDL-025	25	2,3	5	105	50	3,84
113905	SDL-032	32	2,4	5	135	50	4,91
113906	SDL-038	38	2,8	5	160	50	6,26
113907	SDL-040	40	2,9	5	180	25	6,59
113908	SDL-050	50	3,2	4	230	50	7,99

→ Preis gilt pro Meter!

Saug- und Druckschlauch

schwere Ausführung



Aus transparentem Kunststoff mit eingebetteter Stahldrahtspirale

Geeignet für Betriebswasser, Schlamm und Gülle, unter schweren Einsatzbedingungen. Sehr flexibel und physiologisch unbedenklich. Gemäß Richtlinie 2007/19/EC.

Vakuum 0,9 bar
Temperaturbereich -15 bis 60 °C



4480.051-50

Saug- und Druckschlauch, PVC

Artikel Nr.	Typen Nr.	Schlauch-Ø innen mm	Schlauch-Ø außen mm	Biege-radius min. mm	max. Betriebsdruck bei 20 °C bar	Rollenlänge m	Preis €
113909	4480.010	10	16	30	10	30	5,25
113910	4480.012	12	18	36	9	30	5,82
113911	4480.014-50	14	20	42	9	50	6,50
113912	4480.016-50	16	22	48	9	50	7,52
113913	4480.018-50	18	24	54	8	50	8,36
113914	4480.020-50	20	27	60	8	50	9,46
113915	4480.025-50	25	33	75	8	50	13,01
113916	4480.032-50	32	40	96	8	50	16,93
113917	4480.038-50	38	47	114	7	50	20,10
113918	4480.040-50	40	49	120	7	50	23,52
113919	4480.045-50	45	54	135	6	50	28,41
113920	4480.051-50	51	61	153	5	50	30,18



www.riegler.shop

HK und Seitenzahl eingeben (z. B. HK360)

Alle Produktvarianten, Dokumentation und weitere Informationen finden Sie in unserem Online-Shop.

Saug- und Druckschlauch

schwere Ausführung



Saug- und Druckschlauch, PVC							
Artikel Nr.	Typen Nr.	Schlauch-Ø innen mm	Schlauch-Ø außen mm	Biegeradius min. mm	max. Betriebsdruck bei 20 °C bar	Rollenlänge m	Preis €
113921	4480.060	60	71	180	5	30	42,59
113922	4480.063	63	75	189	5	30	47,10
113923	4480.076	76	88	228	4	30	48,87
113924	4480.080	80	93	240	4	30	60,54
113925	4480.090	90	103	270	4	20	68,28
113926	4480.102	102	116	306	3	20	81,05

- Preis gilt pro Meter!
- ACHTUNG:
Der Versand dieser Schläuche erfolgt ab der Größe 50 x 40 mm per Spedition ab Auslieferungslager Niederlande.
- Gelenkbolzenschellen siehe Seite 885

Saug- und Druckschlauch

Typ »Heduflex®«



Aus Gummi, mit eingebetteter Stahldrahtspirale.

Geeignet für Betriebswasser, Gülle, leichte Säuren und Laugen.
Sehr flexibel und physiologisch unbedenklich.

Vakuum	0,8 bar
Betriebsdruck max.	10 bar
Berstdruck	30 bar
Temperaturbereich	-30 bis 80 °C
Seele	SBR, schwarz, glatt
Außendecke	SBR, schwarz, stoffgemustert

Saug- und Druckschlauch							
Artikel Nr.	Typen Nr.	Schlauch-Ø innen mm	Schlauch-Ø außen mm	Biegeradius min. mm	Rollenlänge m	Preis €	
113927	3640.019	19	30	95	40	23,58	
113928	3640.025	25	35	125	40	23,58	
113929	3640.032	32	43	160	40	26,31	
113930	3640.038	38	50	190	40	29,51	
113931	3640.040	40	52	200	40	35,61	
113932	3640.051	51	64	255	40	37,54	
113933	3640.060	60	73	300	40	44,61	



3640.032

- Preis gilt pro Meter!
- ACHTUNG:
Der Versand dieser Schläuche erfolgt per Spedition ab Auslieferungslager Niederlande.
- Gelenkbolzenschellen siehe Seite 885



www.riegler.shop

HK und Seitenzahl eingeben (z. B. HK360)

Alle Produktvarianten, Dokumentation und weitere Informationen finden Sie in unserem Online-Shop.

Dekabon-Rohre



Dekabon-Rohr, das die Vorteile von Metall- und Kunststoffrohren kombiniert. Das Biegen des sehr leichten Rohrs ist ohne spezielle Werkzeuge möglich. Gute Beständigkeit gegen äußere Korrosions- und Chemikalieneinflüsse. Das Innenrohr bleibt aufgrund einer Folien-/ Aluminium-Barriere trocken und kann ohne zusätzlichen Schutz in die Erde verlegt werden. Die Verbindung ist mit Steckverbindern (zusätzliche Eigenprüfung) und Schneidringverschraubungen (Verstärkungshülsen empfohlen) möglich.

Anwendungsbereiche:

- pneumatische Mess- und Regelleitungen in aggressiven, sehr nassen oder feuchten Umgebungen
- Luft- und Gasprobenannahme
- Die Innenfläche ist am besten für Luft geeignet

Temperaturbereich	-40 bis 80 °C
Außendecke	Polyethylen
Seele	Aluminium



DKB-0805-25

Dekabon-Rohr

Artikel Nr.	Typen Nr.	Schlauch-Ø innen mm	Schlauch-Ø außen mm	max. Betriebsdruck bei 23 °C bar	Biege-radius min. mm	Rollenlänge m	Preis €
141353	DKB-0604-25	4	6	28	19	25	4,92
141357	DKB-0805-25	5,3	8	28	25	25	7,69
141362	DKB-1006-25	6,2	10	28	32	25	12,18
141366	DKB-1208-25	8,13	12	24	40	25	15,71
141370	DKB-1410-25	9,75	14	24	50	25	22,59
141373	DKB-1511-25	10,75	15	20	50	25	23,46

→ Preis gilt pro Meter!

Schlauchbündelungsspirale

Polyethylen, natur



08-1209

Schlauchbündelungsspirale 12x9 mm

Artikel Nr.	Typen Nr.	Anzahl der bündelbaren Schläuche	Preis €
113943	08-1209	20 x 3/5, 15 x 4/6, 8 x 6/8, 5 x 8/10	6,57

→ Preis gilt pro Meter!

Schlauch-Klemmleisten

Polyethylen, blau

Farbe	blau
-------	------



KL 101

Schlauch-Klemmleiste

Artikel Nr.	Typen Nr.	für Schlauch-Außen-Ø mm	Preis €
144445	KL 100	4-5	1,72
113944	KL 101	6	1,67
113945	KL 102	8	2,14
113946	KL 103	10	2,56



www.riegler.shop

HK und Seitenzahl eingeben (z. B. HK360)

Alle Produktvarianten, Dokumentation und weitere Informationen finden Sie in unserem Online-Shop.

Vibrationsdämpfer

Beim Einsatz von pulsierendem Werkzeug empfiehlt sich die Beachtung der ISO 6150, § 7.1. Die Norm empfiehlt, einen mindestens 300 mm langen, flexiblen Schlauch zwischen dem pulsierenden Werkzeug und der Schnellverschlusskupplung zu installieren.

Die oszillierenden Kräfte werden vom Schlauchstück aufgenommen und erhöhen somit die Lebensdauer der Schnellverschlusskupplung. Für direkt an pulsierenden Werkzeugen montierte Kupplungen kann keine Garantie übernommen werden.

Betriebsdruck max.	15 bar
Temperaturbereich	-20 bis 60 °C

Vibrationsdämpfer mit 300 mm PVC-Werkstattschlauch

Artikel Nr.	Typen Nr.	Anschluss	NW	Preis €
142182	VD-300-7,2-1/4	G 1/4 AG	7,2 - 7,8	16,11
142894	VD-300-8-1/2	G 3/8 AG	8	24,41
142186	VD-300-10-1/2	G 1/2 AG	10	13,27
142895	VD-300-11-1/2	G 1/2 AG	11	13,27
142187	VD-300-12-1/2	G 1/2 AG	12	11,79
142190	VD-300-19-1	G 1 AG	19	71,19



VD-300-7,2-1/4

Schlauchsicherungskabel

Zum Schutz vor dem "peitschenden" Schlauchende bei unbeabsichtigtem Lösen der Schlauchverbindung unter Druck.

Schlauchsicherungskabel, Stahl verzinkt

Artikel Nr.	Typen Nr.	für Schlauch-Außen-Ø mm	Preis €
143282	SSK-1335	13 - 35	13,00
143283	SSK-3875	38 - 75	26,20



SSK-1335



SSK-3875



www.riegler.shop

HK und Seitenzahl eingeben (z. B. HK360)

Alle Produktvarianten, Dokumentation und weitere Informationen finden Sie in unserem Online-Shop.

Schlauchbruchsicherungen

Typ »Hose Guard«

Effektive Schlauch- und Rohrbruchsicherung für Druckluftsysteme. Ausgelegt auf normale Luftmengen wie sie von Druckluftwerkzeugen benötigt werden.

Tritt ein Schaden durch Schlauch- oder Rohrbruch ein, unterbricht Hose Guard den Durchfluss sofort bis auf eine marginale Restströmung. Unbeschädigte Teile des Druckluftnetzes verbleiben unter vollem Druck, das betroffene Segment oder der Schlauch können gefahrlos ersetzt werden. Nach der Reparatur füllt die Restströmung das Segment langsam wieder auf Arbeitsdruckniveau. Sobald dieses erreicht ist, öffnet Hose Guard die Leitung wieder für den Normalbetrieb.

Einbaulage: Vor einer Kupplung (Übergangsstelle feste Verrohrung zu Verteilerdose/Kupplung), nach einer Wartungseinheit.

»Hose Guard«

- schützt Personal und die Arbeitsumgebung vor Schäden, die beim Platzen eines Druckluftsystems oder Druckluftschlauchs eintreten können
- erfüllt die EU-Norm DIN EN ISO 4414: 2010, 2011-04 - § 5.4.5.11
- betriebsgesichert und verstellgesichert
- in jedes Druckluftsystem einbaubar

Gehäuse	Aluminium
Dichtmaterial	NBR
Eingangsdruck max.	18 bar



2222.12



2223.38

Schlauchbruchsicherung

Artikel Nr.	Typen Nr.	Gewinde	Kolben	Betriebstemperatur °C	SW mm	Länge mm	Preis €
139072	2222.14	G 1/4 AG/IG	Polyacetat	-20 bis 80	22	57,0	33,56
139073	2222.38	G 3/8 AG/IG	Polyacetat	-20 bis 80	27	70,0	45,03
139074	2222.12	G 1/2 AG/IG	Polyacetat	-20 bis 80	30	80,0	52,47
139075	2223.14	G 1/4 IG/IG	Polyacetat	-20 bis 80	22	48,0	33,84
139076	2223.38	G 3/8 IG/IG	Polyacetat	-20 bis 80	27	59,0	44,59
139077	2223.12	G 1/2 IG/IG	Polyacetat	-20 bis 80	30	65,0	52,54
139078	2223.34	G 3/4 IG/IG	Aluminium	-20 bis 120	30	76,0	114,05
139079	2222.10	G 1 IG/IG	Aluminium	-20 bis 120	41	100,0	209,90
139080	2222.20	G 2 IG/IG	Aluminium	-20 bis 120	70	130,0	550,06

➔ ACHTUNG:

Bitte beachten Sie zur Auswahl der geeigneten Schläuche unser Datenblatt.

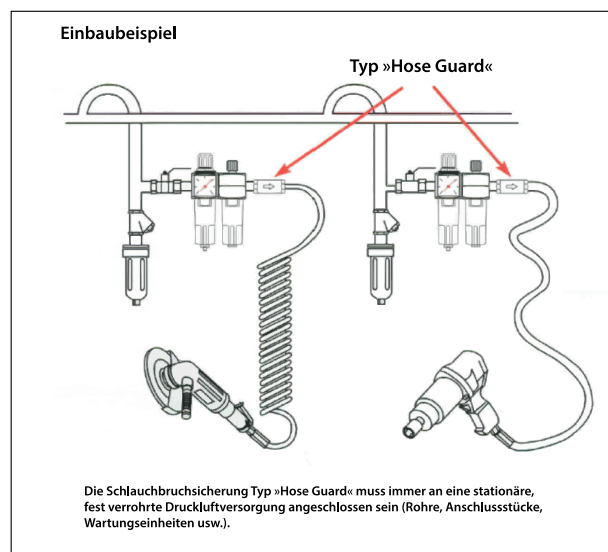

www.riegler.shop

HK und Seitenzahl eingeben (z. B. HK360)

Alle Produktvarianten, Dokumentation und weitere Informationen finden Sie in unserem Online-Shop.

Schlauchaufroller

Standardausführung, für Druckluft und Wasser

EASY

Schlauchaufroller mit Aufrollautomatik und Federantrieb. Robuste Schlaucharretierung, Gehäuse aus schlagfestem Kunststoff. Schwenkbare Wandhalterung aus lackiertem Stahl. Zur einfachen Wand- oder Deckenmontage.

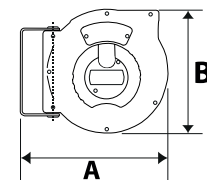

Schlauch	Polyurethan (PUR)
Betriebstemperatur max.	40 °C
Gewinde Eingang	G 1/4 IG
Gewinde Ausgang	G 1/4 AG
Schwenkbarkeit	150 °
Anwendungsbereich	für Druckluft und Wasser

Schlauchaufroller Standardausführung

Artikel Nr.	Typen Nr.	Schlauch-Ø mm	Betriebsdruck max. bar	Schlauchlänge m	A mm	B mm	Preis €
113978	275.09	8x12	10	9	325,0	275,0	262,11
113979	276.12	8x12	15	12	355,0	315,0	312,88

Schlauchaufroller

Kompaktausführung

PLUS

Kleinbauender, platzsparender, leichter und preiswerter Schlauchaufroller für allgemeine Luftanwendungen.

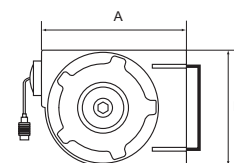

Gehäuse	robustes, schlagfestes Polypropylen
Schlauch	Polyurethan
Betriebsdruck max.	10 bar
Betriebstemperatur	-10 bis 40 °C
Schwenkbarkeit	180 °
Anschluss	G 1/4
Gewinde Eingang	Schlauchstutzen 8 mm

Schlauchaufroller in Kompaktausführung

Artikel Nr.	Typen Nr.	Schlauch-Ø mm	Schlauchlänge m	A mm	B mm	Preis €
113974	259/4010	8x12	7	340,0	245,0	372,69



 www.riegler.shop
HK und Seitenzahl eingeben (z. B. HK360)

Alle Produktvarianten, Dokumentation und weitere Informationen finden Sie in unserem Online-Shop.

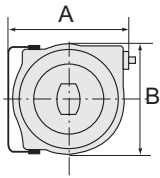

Schlauchaufroller

für Druckluft und Wasser - leichte Ausführung

PLUS

Gehäuse aus hochwertigem, schlagfestem Polypropylen.

Eine automatische Rasterung erlaubt das Arretieren des Schlauchs in jeder beliebigen Länge. Gekapselte Antriebsfeder. Exakte Blockiereinrichtung erlaubt Freilauf oder Blockfunktion. Rollenführung verhindert einen schnellen Verschleiß des Schlauches. Schlauchanschluss R 3/8 wird mit Adapter R 1/4 geliefert.



SAR8M.15B.R14R38



SAR15M.15B.R14

Schlauch	PVC
Betriebstemperatur	-15 bis 60 °C
Betriebsdruck max.	15 bar
Gewinde Eingang	R 1/4-R 3/8
Schwenkbarkeit	180 °

Schlauchaufroller für Druckluft und Wasser, leichte Ausführung

Artikel Nr.	Typen Nr.	Schlauch-Ø mm	Schlauchlänge m	A mm	B mm	Preis €
206189	SAR8M.15B.R14R38	8x12	8	340,0	263,0	308,58
206190	SAR15M.15B.R14	6,5x10	15	340,0	263,0	333,33

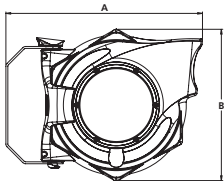

Schlauchaufroller

für Druckluft

MAX

Zur einfachen Wand- oder Deckenmontage. Schlagfestes, solides und geschlossenes Gehäuse aus POM und leichtem, strapazierfähigem und ölbeständigem Polyurethanschlauch. Inkl. 2 m Zuleitungsschlauch.

Schlauch	gewebeverstärktes Polyurethan
Betriebstemperatur	-20 bis 60 °C
Schwenkbarkeit	180 °

Schlauchaufroller für Druckluft

Artikel Nr.	Typen Nr.	Schlauch-Ø mm	Betriebsdruck max. bar	Schlauchlänge m	A mm	B mm	Preis €
152313	259/5120-1	9,5x13,5	16	14	490,0	409,0	460,49
152310	259/5100-1	8x12	16	17	490,0	409,0	449,50
152314	259/5000-1	8x12	16	10	406,0	313,0	393,49
152315	259/4900-1	8x12	16	7	406,0	313,0	397,67



259/5000-1



www.riegler.shop

HK und Seitenzahl eingeben (z. B. HK360)

Alle Produktvarianten, Dokumentation und weitere Informationen finden Sie in unserem Online-Shop.

Schlauchaufroller

für Druckluft

MAX ||

Speziell für hohen Luftdurchlass.

Zur einfachen Wand- oder Deckenmontage. Schlagfestes, solides und geschlossenes Gehäuse aus POM, Versorgung/Abgang R 1/2 AG und leichtem, strapazierfähigem und ölbeständigem Polyurethanschlauch.

Inkl. 1,5 m Zuleitungsschlauch.

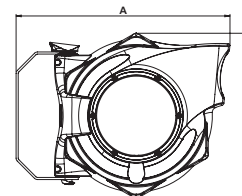

Schlauch	gewebeverstärktes Polyurethan
Betriebsdruck max.	12 bar
Betriebstemperatur	-20 bis 60 °C
Schwenkbarkeit	180 °



259/4000-1

Schlauchaufroller für Druckluft, speziell für hohen Luftdurchlass

Artikel Nr.	Typen Nr.	Schlauch-Ø mm	Schlauchlänge m	A mm	B mm	Preis €
159987	259/4000-1	11x16	10	490,0	409,0	611,73

Schlauchaufroller

für Druckluft, funkenerosionsgeschützt

MAX ||

Zur einfachen Wand- oder Deckenmontage.

Schlagfestes, solides und geschlossenes Gehäuse aus POM, Versorgung/Abgang R 3/8 AG und mit leichtem, strapazierfähigem, ölbeständigem und funkenerosionsgeschütztem Polyurethanschlauch.

Der Schlauch widersteht Funkenflug und Versengungen, die in Schweißumgebungen oder bei der Verwendung von Schneidwerkzeugen entstehen können.

Inkl. 1,5 m Zuleitungsschlauch.

Schlauch	gewebeverstärktes, funkenerosionsgeschütztes Polyurethan
Betriebsdruck max.	12 bar
Betriebstemperatur	-20 bis 60 °C
Schwenkbarkeit	180 °



259/5130-1

Schlauchaufroller für Druckluft, funkenerosionsgeschützt

Artikel Nr.	Typen Nr.	Schlauch-Ø mm	Schlauchlänge m	A mm	B mm	Preis €
159988	259/5130-1	9,5x13,5	14	490,0	409,0	650,87



www.riegler.shop

HK und Seitenzahl eingeben (z. B. HK360)

Alle Produktvarianten, Dokumentation und weitere Informationen finden Sie in unserem Online-Shop.

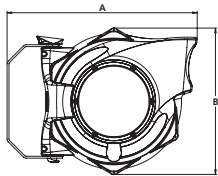

Schlauchaufroller

für Wasser



Zur einfachen Wand- oder Deckenmontage.

Schlagfestes, solides und geschlossenes Gehäuse aus POM, Versorgung/Abgang R 3/8 AG und leichtem, strapazierfähigem, gewebeverstärktem PVC-Schlauch.
Inkl. 2 m Zuleitungsschlauch.

Schlauch	gewebeverstärktes PVC
Betriebsdruck max.	9 bar
Betriebstemperatur	5 bis 60 °C
Schwenkbarkeit	180 °

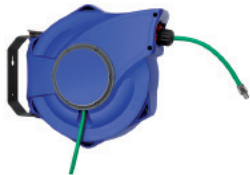

259/4400-1

Schlauchaufroller für Wasser

Artikel Nr.	Typen Nr.	Schlauch-Ø mm	Schlauchlänge m	A mm	B mm	Preis €
152587	259/4400-1	9,5x13,5	14	490,0	409,0	509,46

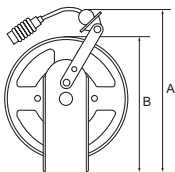

Schlauchaufroller

für Druckluft und Wasser - schwere Ausführung



Schwere Stahlkonstruktion für den industriellen Einsatz. Pulverbeschichtetes Gehäuse in Blau.

Eine automatische Rasterung erlaubt das Arretieren des Schlauchs in jeder beliebigen Länge. Gekapselte Antriebsfeder.

Exakte Blockiereinrichtung erlaubt Freilauf oder Rasterung. Rollenführung verhindert einen schnellen Verschleiß des Schlauches.

Schlauch	Polyurethan
Betriebsdruck max.	10 bar
Betriebstemperatur	-10 bis 40 °C
Gewinde Eingang	Schlauchstutzen 8 mm
Montagemöglichkeiten	Wand-, Boden- oder Deckenmontage



259/6020

Schlauchaufroller für Druckluft und Wasser, schwere Ausführung

Artikel Nr.	Typen Nr.	Schlauch-Ø mm	Schlauchlänge m	A mm	B mm	Preis €
113970	259/6020	6,5x10	10	420,0	353,0	463,01
113971	259/6021	6,5x10	20	420,0	353,0	487,25
113972	259/6022	8x12	15	420,0	353,0	660,03
113973	259/6023	11x16	15	420,0	353,0	743,90



www.riegler.shop

HK und Seitenzahl eingeben (z. B. HK360)

Alle Produktvarianten, Dokumentation und weitere Informationen finden Sie in unserem Online-Shop.

Schlauchaufroller

Schweißtechnikausführung



Schwere Stahlkonstruktion für den industriellen Einsatz. Pulverbeschichtetes Gehäuse in blau. Spezielle Rollenführung verhindert einen schnellen Verschleiß der Schläuche. Eine automatische Rasterung erlaubt das Arretieren des Schlauchs in jeder beliebigen Länge. Gekapselte Antriebsfeder. Exakte Blockiereinrichtung erlaubt Freilauf oder Rasterung. Schweißtechnikschläuche für Sauerstoff und Acetylen rot und blau, aus synthetischem Gummi.

Gewinde Eingang:
Sauerstoff G 1/4 außen, Rechtsgewinde mit 60° Innenkonus
Acetylen G 3/8 außen, Linksgewinde mit 60° Innenkonus

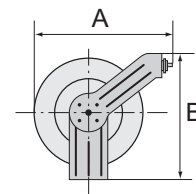

259/7501

Betriebsdruck max.	10 bar
Montagemöglichkeiten	Wand-, Boden- oder Deckenmontage

Schlauchaufroller in Schweißtechnikausführung

Artikel Nr.	Typen Nr.	Schlauch-Ø mm	Schlauchlänge m	Höhe mm	Durchmesser mm	Preis €
113967	259/7501	Sauerstoff 6x16,5 - Acetylen 10x17	15	360,0	320	1444,36

Druckluft-Schlauchtrommel



Einschließlich 20 m hochwertigem PVC-Gewebeslauch, Einhandkupplungen (NW 7,2) und allen Verbindungsstücken

Druckluft-Schlauchtrommel

Artikel Nr.	Typen Nr.	Schlauch-Ø mm	Preis €
113975	190/226	6x12	111,30
113976	190/229	9x15	117,93



190/226

Schlauchaufroller

für den mobilen Einsatz



Konzipiert für den mobilen Einsatz. Der 50 m lange Polyurethanschlauch ist eingebunden in einen vierbeinigen, tragbaren Rahmen aus blau eloxiertem Stahl. Eine automatische Rasterung erlaubt das Arretieren des Schlauchs in jeder beliebigen Länge. Gekapselte Antriebsfeder. Exakte Blockiereinrichtung erlaubt Freilauf oder Rasterung. Rollenführung verhindert einen schnellen Verschleiß des Schlauches.

Schlauch	Polyurethan
Betriebsdruck max.	10 bar
Betriebstemperatur	-10 bis 40 °C
Gewinde Eingang	Schlauchstutzen 8 mm
Anschlussgewinde	Kupplung G 3/8

Schlauchaufroller für den mobilen Einsatz

Artikel Nr.	Typen Nr.	Schlauch-Ø mm	Schlauchlänge m	A mm	B mm	C mm	Preis €
113977	259/4050	8x12	50	452,0	400,0	460,0	993,83

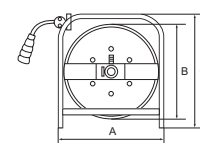

259/4050



www.riegler.shop

HK und Seitenzahl eingeben (z. B. HK360)

Alle Produktvarianten, Dokumentation und weitere Informationen finden Sie in unserem Online-Shop.

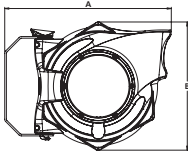

Elektro-Kabelaufroller

zur einfachen Wand- oder Deckenmontage



Schlagfestes, solides und geschlossenes Gehäuse aus POM.
Inkl. thermischem Schutzschalter. Bei Überlastung unterbricht ein thermischer Überlastungsschutz automatisch die Stromzufuhr.

Eingang	Gummi H07RN-F 3 x 1,5mm ²
Betriebsspannung	max. 240 V
Stromstärke max.	10 Ampère
Anschluss	SchuKo-Stecker
Leistungsaufnahme	max. 1600 Watt (aufgerollt), max. 2400 Watt (ausgerollt)
Schwenkbarkeit	180 °



EKR240V10M

Kabelaufroller

Artikel Nr.	Typen Nr.	Kabellänge m	A mm	B mm	Preis €
202193	EKR240V10M	10	406,0	313,0	406,20
174140	259/5150-1	17	490,0	409,0	418,19

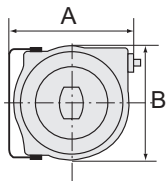

Elektro-Kabelaufroller

zur einfachen Wand- oder Deckenmontage



Hochwertiges Kunststoffgehäuse aus Polypropylen (PP). Inkl. thermischem Schutzschalter.
Bei Überlastung unterbricht ein thermischer Überlastungsschutz automatisch die Stromzufuhr.

Kabeltyp	H05VV-F
Stromstärke max.	10 Ampère
Anschluss	SchuKo-Stecker
Leistungsaufnahme	max. 1000 W (aufgerollt), 2000 W (ausgerollt)
Schwenkbarkeit	180 °



259/7100

Kabelaufroller

Artikel Nr.	Typen Nr.	Kabellänge m	Spannung	A mm	B mm	Preis €
113982	259/7100	15	230 V, 50 Hz	335,0	290,0	252,03



www.riegler.shop

HK und Seitenzahl eingeben (z. B. HK360)

Alle Produktvarianten, Dokumentation und weitere Informationen finden Sie in unserem Online-Shop.

Schlauchhalter

Aluminium

Zur einfachen Wandmontage mit variablem Lochbild (7 Bohrungen). Geeignet für die Aufnahme von Schläuchen, Kabeln und Seilen. Unlackierte Ausführung. Abgesenkte Bohrungen sorgen im Befestigungsbereich für eine glatte Oberfläche.

Material	Aluminium, unlackiert
----------	-----------------------

Schlauchhalter									
Artikel Nr.	Typen Nr.	Größe	A mm	B mm	C mm	D mm	max. Schlauchaufnahmemenge	Preis €	
113983	SH 01	klein	187,0	86,0	82,0	70,0	bei Ø 6, 35 - 40 m	26,44	
113984	SH 02	mittel	254,0	113,0	105,0	106,0	bei Ø 9, 45 - 50 m	54,19	
113985	SH 03	groß	348,0	151,0	157,0	137,0	bei Ø 13, 45 - 50 m	64,02	
113986	SH 04	maxi	389,0	180,0	174,0	188,0	bei Ø 26, 35 - 40 m	81,82	

→ Die Möglichkeit einen kleinen unter einen großen und einen mittleren unter einen maxi Schlauchhalter zu platzieren, schafft durch die gewölbte Form des Halters bei fast gleichem Platzbedarf eine zusätzliche Lagerkapazität.

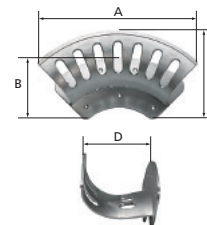

SH 02



www.riegler.shop

HK und Seitenzahl eingeben (z. B. HK360)

Alle Produktvarianten, Dokumentation und weitere Informationen finden Sie in unserem Online-Shop.

Druckluftleitungssysteme

Serie »speedfit« und »sharkbite«

Die Leitungssysteme »speedfit« und »sharkbite« eignen sich ideal zur Förderung von Druckluft. Beide lassen sich schnell und einfach durch Sie installieren und bieten, im Vergleich zu herkömmlichen Methoden, erhebliche Arbeits- und Energieeinsparungen. Bauen Sie Ihre Druckluftleitungssysteme mit minimalen Produktionsausfallzeiten und -kosten um.

Die Serien bestehen aus zuverlässigen, nachhaltigen und effizienten Steckverbindern, Rohren und Zubehörteilen. Beide sind langlebig und korrosionsbeständig. Für die Installation benötigen Sie kein zusätzliches Dichtmaterial.

Sie erhalten optimalen Durchfluss und beste Luftqualität. Des Weiteren verlängern Sie die Lebensdauer Ihrer Systeme und Anlagen.

Kunststoffrohre aus Polyamid PA 12

Serie »speedfit« und »sharkbite« - Stangenware

PLUS

Korrosionsfest, schwingungs- und schlagfest, alterungsbeständig, druck- und temperaturbeständig.

Material	PA 12, hart (nach DIN 73378)
Betriebstemperatur	-60 bis 100 °C
Rohrlänge	3 m



89.1209-B



89.1209-S

Kunststoffrohr aus Polyamid PA 12

Artikel Nr.	Typen Nr.	Rohr-Außen-Ø mm	Rohr-Innen-Ø mm	Arbeitsdruck bar	VPE Stk	Farbe	Preis €
113997	89.1209-B-10	12	9	-0,95 - 38	10	blau	158,31
113987	89.1209-B	12	9	-0,95 - 38	20	blau	296,59
113998	89.1209-S-10	12	9	-0,95 - 38	10	schwarz	158,31
113988	89.1209-S	12	9	-0,95 - 38	20	schwarz	296,59
113999	89.1512-B-10	15	12	-0,95 - 25	10	blau	195,77
113989	89.1512-B	15	12	-0,95 - 25	20	blau	369,50
114000	89.1512-S-10	15	12	-0,95 - 25	10	schwarz	195,77
113990	89.1512-S	15	12	-0,95 - 25	20	schwarz	369,50
114001	89.1814-B-10	18	14	-0,95 - 28	10	blau	314,36
113991	89.1814-B	18	14	-0,95 - 28	20	blau	593,04
114002	89.1814-S-10	18	14	-0,95 - 28	10	schwarz	314,36
113992	89.1814-S	18	14	-0,95 - 28	20	schwarz	593,04
114003	89.2218-B-10	22	18	-0,95 - 22	10	blau	356,08
113993	89.2218-B	22	18	-0,95 - 22	20	blau	671,84
114004	89.2218-S-10	22	18	-0,95 - 22	10	schwarz	356,08
113994	89.2218-S	22	18	-0,95 - 22	20	schwarz	671,84
114005	89.2823-B-5	28	23	-0,95 - 20	5	blau	316,25
113995	89.2823-B	28	23	-0,95 - 20	10	blau	595,77
114006	89.2823-S-5	28	23	-0,95 - 20	5	schwarz	316,25
113996	89.2823-S	28	23	-0,95 - 20	10	schwarz	595,77

- ➔ Preis gilt pro Verpackungseinheit! Nur in kompletten Verpackungseinheiten lieferbar!
- ➔ Betriebsdruck bei 2,5-facher Sicherheit!



www.riegler.shop

HK und Seitenzahl
eingeben (z. B. HK360)

Alle Produktvarianten, Dokumentation und weitere Informationen finden Sie in unserem Online-Shop.

Kunststoffrohre aus Polyamid PA 12

Serie »speedfit« und »sharkbite« - Rollenware

PLUS

Korrosionsfest, schwingungs- und schlagfest, alterungsbeständig, druck- und temperaturbeständig.

Material	PA 12, hart (nach DIN 73378)
Betriebstemperatur	-60 bis 100 °C

Kunststoffrohr aus Polyamid PA 12, blau

Artikel Nr.	Typen Nr.	Schlauch-Ø außen mm	Schlauch-Ø innen mm	Arbeitsdruck bar	Rollenlänge m	Preis €
114007	94.12-25	12	9	-0,95 - 19	25	85,37
114008	94.15-25	15	12	-0,95 - 15	25	114,38
114009	94.18-25	18	14	-0,95 - 16	25	181,27
114010	94.22-25	22	18	-0,95 - 14	25	224,63
114011	94.12-100	12	9	-0,95 - 19	100	335,73
114012	94.15-100	15	12	-0,95 - 15	100	448,71
114013	94.18-100	18	14	-0,95 - 16	100	714,49
114014	94.22-100	22	18	-0,95 - 14	100	892,89
114015	94.28-50	28	23	-0,95 - 14	50	696,05



94.12-25

→ Betriebsdruck bei 2,5-facher Überdrucksicherheit!

Aluminiumrohre

Serie »speedfit« und »sharkbite«

PLUS

Aluminiumrohre, korrosionsfest, elektrisch isolierend.

Material	oberflächenbeschichtetes Aluminium
Arbeitsdruck	-0,95 bis 20 bar
Betriebstemperatur	-20 bis 70 °C
Rohrlänge	3 m
Farbe	blau

Aluminiumrohr, oberflächenbeschichtet

Artikel Nr.	Typen Nr.	Rohr-Außen-Ø mm	Rohr-Innen-Ø mm	VPE Stk	Preis €
152287	90.1513-BE-10	15	13	10	250,62
152263	90.1513-BE	15	13	20	501,23
152293	90.1816-BE-10	18	16	10	287,62
152264	90.1816-BE	18	16	20	575,24
152294	90.2220-BE-10	22	20	10	289,01
152265	90.2220-BE	22	20	20	543,48
152297	90.2826-BE-5	28	26	5	221,67
152266	90.2826-BE	28	26	10	435,84
117010 NEU	ALR3531	35	31	5	293,49
117011 NEU	ALR4238	42	38	5	442,48
117012 NEU	ALR5450	54	50	5	567,26



90.1513-BE

→ Preis gilt pro Verpackungseinheit! Nur in kompletten Verpackungseinheiten lieferbar!



www.riegler.shop

HK und Seitenzahl eingeben (z. B. HK360)

Alle Produktvarianten, Dokumentation und weitere Informationen finden Sie in unserem Online-Shop.

Kunststoffrohre aus LLDPE/LDPE

Serie »speedfit« und »sharkbite«

PLUS

Kunststoffrohre aus LLDPE/LDPE mit Zulassungen nach DVGW-Arbeitsblatt W270, KTW, NSF und WRAS. LLDPE/LDPE-Rohre sind für Trinkwasseranwendungen (Kaltwasser) mit einem maximalen Chlorgehalt von 4 parts per million (ppm) geeignet. Warmwasser über 20 °C und / oder Druckbelastungen über dem angegebenen Maximum reduzieren die Lebensdauer dieses Materials. Ebenfalls sollte eine direkte Einstrahlung von Sonnenlicht vermieden werden.

Betriebstemperatur -20 bis 65 °C



97.15-100

Kunststoffrohr aus LLDPE/LDPE, schwarz

Artikel Nr.	Typen Nr.	Schlauch-Ø außen mm	Schlauch-Ø innen mm	Arbeitsdruck bar	Rollenlänge m	Material	Preis €
136361	97.04-100	4	2,5	-0,95 - 15	100	LLDPE	60,78
136362	97.06-100	6	4	-0,95 - 15	100	LLDPE	74,77
136363	97.08-100	8	6	-0,95 - 10	100	LLDPE	101,45
136364	97.10-100	10	7	-0,95 - 10	100	LLDPE	142,98
136365	97.12-100	12	9	-0,95 - 10	100	LLDPE	164,39
136366	97.15-100	15	11,5	-0,95 - 10	100	LLDPE	277,19
136367	97.22-50	22	17,7	-0,95 - 6	50	LDPE	309,55

Schnellsteckverbinder

aus Acetalpolymerisat (POM)

Schnellsteckverbinder mit hoher Festigkeit, Zähigkeit, geringem Gewicht, Abriebfestigkeit und großer Schlagfestigkeit für eine Vielzahl von Anwendungen.

Alle unsere Steckverbinder aus POM haben die folgenden Zulassungen:

Trinkwasser DVGW, KTW, FDA und NSF.

Zum schnellen Verbinden von Kunststoff- und Metallrohren. Geeignet für Druckluft und Flüssigkeiten, gut resistent gegen viele Chemikalien.

Material Acetalpolymerisat (POM)
 Betriebstemperatur bei Luft -20 bis 70 °C
 Betriebstemperatur bei Wasser 1 bis 70 °C

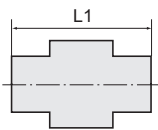

65.018-6

Gerade Einschraubverschraubungen

Serie »speedfit«

PLUS

Gerade Einschraubverschraubung, Außengewinde zylindrisch mit O-Ring (NBR)

Artikel Nr.	Typen Nr.	Gewinde	für Schlauch-Außen-Ø mm	Arbeitsdruck bar	L1 mm	SW mm	Preis €
110259	65.018-4	G 1/8	4	-0,95 - 16	22,1	14	1,72
110260	65.018-5	G 1/8	5	-0,95 - 16	22,1	14	1,80
110261	65.018-6	G 1/8	6	-0,95 - 16	25,3	15	1,80
110262	65.018-8	G 1/8	8	-0,95 - 16	25,5	17	1,85
110263	65.014-4	G 1/4	4	-0,95 - 16	24,1	17	2,09
110264	65.014-5	G 1/4	5	-0,95 - 16	24,1	17	2,09
110265	65.014-6	G 1/4	6	-0,95 - 16	23,8	17	2,38
110266	65.014-8	G 1/4	8	-0,95 - 16	24,0	17	2,31
110267	65.014-10	G 1/4	10	-0,95 - 10	31,2	20	2,95
110268	65.038-8	G 3/8	8	-0,95 - 16	25,1	22	2,46
110269	65.038-10	G 3/8	10	-0,95 - 10	28,2	22	3,23
110270	65.038-12	G 3/8	12	-0,95 - 10	30,6	24	3,99
135950	65.038-15	G 3/8	15	-0,95 - 10	42,2	22	5,17
110271	65.012-10	G 1/2	10	-0,95 - 10	29,0	27	4,12



www.riegler.shop

HK und Seitenzahl eingeben (z. B. HK360)

Alle Produktvarianten, Dokumentation und weitere Informationen finden Sie in unserem Online-Shop.

Gerade Einschraubverschraubungen

Serie »speedfit«

PLUS

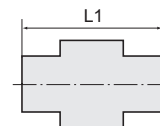

Gerade Einschraubverschraubung, Außengewinde zylindrisch mit O-Ring (NBR)

Artikel Nr.	Typen Nr.	Gewinde	für Schlauch- Außen-Ø mm	Arbeitsdruck bar	L1 mm	SW mm	Preis €
110272	65.012-12	G 1/2	12	-0,95 - 10	34,0	27	4,42
110273	65.012-15	G 1/2	15	-0,95 - 10	38,0	27	8,18
110274	65.012-18	G 1/2	18	-0,95 - 10	54,8	-	8,18
135951	65.034-15	G 3/4	15	-0,95 - 10	46,2	30	9,18
110275	65.034-22	G 3/4	22	-0,95 - 10	61,2	-	8,18
135952	65.001-28	G 1	28	-0,95 - 10	70,0	-	13,41

Gerade Verbinder

Serie »speedfit«

PLUS

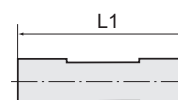

Gerader Verbinder

Artikel Nr.	Typen Nr.	für Schlauch-Außen-Ø mm	Arbeitsdruck bar	L1 mm	Preis €
110278	67.004	4	-0,95 - 16	32,6	2,90
110279	67.005	5	-0,95 - 16	32,6	2,90
110280	67.006	6	-0,95 - 16	35,0	2,90
110281	67.008	8	-0,95 - 16	38,0	3,20
110282	67.010	10	-0,95 - 10	41,9	4,39
110283	67.012	12	-0,95 - 10	53,8	4,94
110284	67.015	15	-0,95 - 10	58,0	5,80
110285	67.018	18	-0,95 - 10	64,1	8,95
110286	67.022	22	-0,95 - 10	70,6	10,28
110287	67.028	28	-0,95 - 10	90,8	20,64



67.006

Winkel-Einschraubverschraubungen

Serie »speedfit«

PLUS

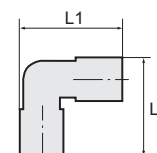

Winkel-Einschraubverschraubung, Außengewinde zylindrisch mit O-Ring (NBR)

Artikel Nr.	Typen Nr.	Gewinde	für Schlauch- Außen-Ø mm	Arbeitsdruck bar	L1 mm	L2 mm	SW mm	Preis €
135956	72.018-4	G 1/8	4	-0,95 - 16	24,0	35,5	14	3,58
135957	72.018-5	G 1/8	5	-0,95 - 16	24,0	39,0	17	3,32
110289	72.018-6	G 1/8	6	-0,95 - 16	27,0	39,5	15	3,35
110290	72.018-8	G 1/8	8	-0,95 - 16	30,0	41,5	17	4,12
135958	72.014-4	G 1/4	4	-0,95 - 16	24,0	39,0	17	4,22
135959	72.014-5	G 1/4	5	-0,95 - 16	24,0	39,0	17	3,75
110291	72.014-6	G 1/4	6	-0,95 - 16	27,0	43,0	17	3,38
110292	72.014-8	G 1/4	8	-0,95 - 16	30,0	45,0	17	4,12
110293	72.014-10	G 1/4	10	-0,95 - 10	35,0	50,0	20	5,68
110294	72.038-8	G 3/8	8	-0,95 - 16	30,0	46,5	22	4,80
110295	72.038-10	G 3/8	10	-0,95 - 10	35,0	46,5	22	6,14
110296	72.038-12	G 3/8	12	-0,95 - 10	44,0	59,5	24	6,76
110297	72.038-15	G 3/8	15	-0,95 - 10	50,6	76,8	22	11,79
110298	72.012-10	G 1/2	10	-0,95 - 10	35,0	54,5	27	6,51
110299	72.012-12	G 1/2	12	-0,95 - 10	44,0	62,5	27	7,31
110300	72.012-15	G 1/2	15	-0,95 - 10	50,6	79,8	27	10,88



72.014-6



www.riegler.shop

HK und Seitenzahl eingeben (z. B. HK360)

Alle Produktvarianten, Dokumentation und weitere Informationen finden Sie in unserem Online-Shop.



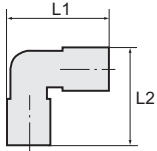

72.014-6

Winkel-Einschraubverschraubungen

Serie »speedfit«

PLUS

Winkel-Einschraubverschraubung, Außengewinde zylindrisch mit O-Ring (NBR)

Artikel Nr.	Typen Nr.	Gewinde	für Schlauch-Außen-Ø mm	Arbeitsdruck bar	L1 mm	L2 mm	SW mm	Preis €
110301	72.012-18	G 1/2	18	-0,95 - 10	59,7	92,2	27	11,94
135960	72.012-22	G 1/2	22	-0,95 - 10	66,0	94,5	27	12,12
135961	72.034-22	G 3/4	22	-0,95 - 10	66,0	117,4	37	13,52

Winkelverbinder

Serie »speedfit«

PLUS



68.006

Winkelverbinder

Artikel Nr.	Typen Nr.	für Schlauch-Außen-Ø mm	Arbeitsdruck bar	L1 mm	L2 mm	Preis €
110302	68.004	4	-0,95 - 16	24,1	24,1	2,66
110303	68.005	5	-0,95 - 16	24,1	24,1	2,66
110304	68.006	6	-0,95 - 16	27,1	27,1	2,86
110305	68.008	8	-0,95 - 16	29,9	29,9	3,20
110306	68.010	10	-0,95 - 10	35,3	35,3	4,35
110307	68.012	12	-0,95 - 10	44,0	44,0	5,78
110308	68.015	15	-0,95 - 10	50,3	50,3	8,47
110309	68.018	18	-0,95 - 10	59,7	59,7	9,91
110310	68.022	22	-0,95 - 10	66,6	66,6	13,06
110311	68.028	28	-0,95 - 10	87,7	87,7	22,19

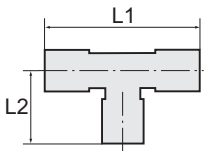

69.006

T-Verbinder

Serie »speedfit«

PLUS

T-Verbinder

Artikel Nr.	Typen Nr.	für Schlauch-Außen-Ø mm	Arbeitsdruck bar	L1 mm	L2 mm	Preis €
110313	69.004	4	-0,95 - 16	32,5	17,6	3,62
110314	69.005	5	-0,95 - 16	32,5	17,6	3,83
110315	69.006	6	-0,95 - 16	39,3	19,6	3,94
110316	69.008	8	-0,95 - 16	42,0	21,0	4,12
110317	69.010	10	-0,95 - 10	50,7	25,4	5,18
110318	69.012	12	-0,95 - 10	65,0	32,5	6,02
110319	69.015	15	-0,95 - 10	74,6	37,3	10,43
110320	69.018	18	-0,95 - 10	88,3	44,2	14,92
110321	69.022	22	-0,95 - 10	97,7	48,9	15,76
110322	69.028	28	-0,95 - 10	121,4	60,7	26,49



www.riegler.shop

HK und Seitenzahl eingeben (z. B. HK360)

Alle Produktvarianten, Dokumentation und weitere Informationen finden Sie in unserem Online-Shop.

Y-Verbinder

Serie »speedfit«

PLUS

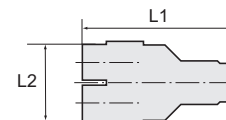

89.012

Y-Verbinder						
Artikel Nr.	Typen Nr.	für Schlauch-Außen-Ø mm	Arbeitsdruck bar	L1 mm	L2 mm	Preis €
136488	89.004	4	-0,95 - 16	37,0	28,5	4,06
136489	89.006	6	-0,95 - 16	35,5	26,8	5,05
136490	89.008	8	-0,95 - 16	50,0	41,0	5,02
136491	89.010	10	-0,95 - 10	46,0	39,5	6,86
136492	89.012	12	-0,95 - 10	55,5	44,2	8,32
136493	89.015	15	-0,95 - 10	70,3	54,8	9,49

Schottverschraubungen

Serie »speedfit«

PLUS

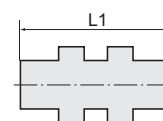

71.012-10

Schottverschraubung							
Artikel Nr.	Typen Nr.	Gewinde	für Schlauch-Außen-Ø mm	Arbeitsdruck bar	L1 mm	SW mm	Preis €
135972	71.038-4	G 3/8	4	-0,95 - 16	35,2	19	3,75
135973	71.038-5	G 3/8	5	-0,95 - 16	35,2	19	3,89
110324	71.038-6	G 3/8	6	-0,95 - 16	34,5	19	3,99
110325	71.012-8	G 1/2	8	-0,95 - 16	40,0	22	4,13
135974	71.012-10	G 1/2	10	-0,95 - 10	41,0	22	8,10
135975	71.034-12	G 3/4	12	-0,95 - 10	51,0	28	9,93

T-Reduzierverbinder

Serie »speedfit«

PLUS

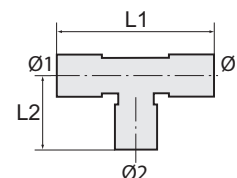

70.018-15

T-Reduzierverbinder							
Artikel Nr.	Typen Nr.	für Schlauch-Außen-Ø1 mm	für Schlauch-Außen-Ø2 mm	Arbeitsdruck bar	L1 mm	L2 mm	Preis €
110326	70.018-15	18	15	-0,95 - 10	84,5	37,9	14,78
110327	70.022-15	22	15	-0,95 - 10	90,6	41,6	14,78

Reduzierstücke

Serie »speedfit«

PLUS

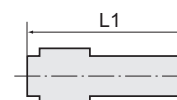

77.1210

Reduzierstück							
Artikel Nr.	Typen Nr.	Stutzen mm	für Schlauch-Außen-Ø mm	Arbeitsdruck bar	L1 mm	Preis €	
136480	77.0504	5	4	-0,95 - 16	34,6	1,80	
136481	77.0604	6	4	-0,95 - 16	36,4	2,01	
136482	77.0605	6	5	-0,95 - 16	36,1	2,11	
136483	77.0804	8	4	-0,95 - 16	37,2	2,53	
136484	77.0805	8	5	-0,95 - 16	37,2	2,53	



Alle Produktvarianten, Dokumentation und weitere Informationen finden Sie in unserem Online-Shop.

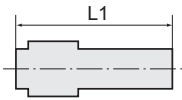

Reduzierstücke

Serie »speedfit«

PLUS



77.1210

Reduzierstück						
Artikel Nr.	Typen Nr.	Stutzen mm	für Schlauch-Außen-Ø mm	Arbeitsdruck bar	L1 mm	Preis €
136485	77.0806	8	6	-0,95 - 16	37,4	2,53
136486	77.1006	10	6	-0,95 - 16	40,5	2,60
136487	77.1008	10	8	-0,95 - 16	40,4	2,86
110328	77.1208	12	8	-0,95 - 16	40,5	3,23
110329	77.1210	12	10	-0,95 - 10	50,0	5,62
110330	77.1510	15	10	-0,95 - 10	55,3	5,86
110331	77.1512	15	12	-0,95 - 10	60,2	6,83
110332	77.1815	18	15	-0,95 - 10	70,5	6,98
110333	77.2215	22	15	-0,95 - 10	69,6	7,12
110334	77.2218	22	18	-0,95 - 10	71,6	7,43
110335	77.2815	28	15	-0,95 - 10	80,2	11,03
110336	77.2822	28	22	-0,95 - 10	81,8	16,32

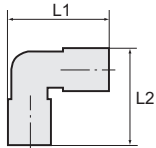

Einsteck-Winkelverbinder

Serie »speedfit«

PLUS



78.0606

Einsteck-Winkelverbinder							
Artikel Nr.	Typen Nr.	Stutzen mm	für Schlauch-Außen-Ø mm	Arbeitsdruck bar	L1 mm	L2 mm	Preis €
110339	78.0404	4	4	-0,95 - 16	26,0	22,0	2,48
110340	78.0505	5	5	-0,95 - 16	26,0	22,0	2,54
110341	78.0606	6	6	-0,95 - 16	29,0	25,0	2,54
110342	78.0808	8	8	-0,95 - 16	32,0	27,0	3,06
110343	78.1010	10	10	-0,95 - 10	35,5	32,0	4,38
110344	78.1212	12	12	-0,95 - 10	46,0	39,0	5,19
110345	78.1515	15	15	-0,95 - 10	52,1	42,2	8,38
110346	78.1818	18	18	-0,95 - 10	56,5	41,0	8,18
136479	78.2222	22	22	-0,95 - 10	58,7	67,0	10,17

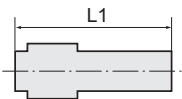

Einschraubstutzen

Serie »speedfit«

PLUS



75.012-10

Einschraub-Stutzen (Parallelgewinde)							
Artikel Nr.	Typen Nr.	Gewinde	für Schlauch-Außen-Ø mm	Arbeitsdruck bar	L1 mm	SW mm	Preis €
136494	75.018-4	G 1/8	4	-0,95 - 16	25,5	14	1,46
136495	75.018-5	G 1/8	5	-0,95 - 16	25,5	14	1,46
136496	75.018-6	G 1/8	6	-0,95 - 16	27,5	15	1,16
136497	75.018-8	G 1/8	8	-0,95 - 16	28,5	17	1,30
136498	75.014-4	G 1/4	4	-0,95 - 16	29,0	17	1,46
136499	75.014-5	G 1/4	5	-0,95 - 16	29,0	17	1,16
136500	75.014-6	G 1/4	6	-0,95 - 16	30,0	17	1,19
136501	75.014-8	G 1/4	8	-0,95 - 16	31,0	17	1,46
136502	75.014-10	G 1/4	10	-0,95 - 10	34,0	20	1,33
136503	75.038-8	G 3/8	8	-0,95 - 16	32,5	22	2,04



www.riegler.shop

HK und Seitenzahl eingeben (z. B. HK360)

Alle Produktvarianten, Dokumentation und weitere Informationen finden Sie in unserem Online-Shop.

Einschraubstutzen

Serie »speedfit«

PLUS

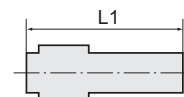

Einschraub-Stutzen (Parallelgewinde)							
Artikel Nr.	Typen Nr.	Gewinde	für Schlauch- Außen-Ø mm	Arbeitsdruck bar	L1 mm	SW mm	Preis €
136504	75.038-10	G 3/8	10	-0,95 - 10	35,5	22	2,07
136505	75.038-12	G 3/8	12	-0,95 - 10	40,5	24	1,83
136506	75.038-15	G 3/8	15	-0,95 - 10	54,5	22	4,22
136507	75.012-10	G 1/2	10	-0,95 - 10	38,5	27	2,46
136508	75.012-12	G 1/2	12	-0,95 - 10	43,5	27	2,56
136509	75.012-15	G 1/2	15	-0,95 - 10	57,5	27	4,34
136510	75.012-18	G 1/2	18	-0,95 - 10	64,5	27	4,55
136511	75.012-22	G 1/2	22	-0,95 - 10	74,5	27	4,66
136512	75.034-22	G 3/4	22	-0,95 - 10	69,0	37	6,79

Aufschraubverbinder

Serie »speedfit«

PLUS

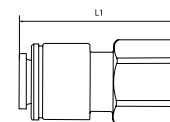

Material Acetalpolymerisat (POM)
 Betriebstemperatur bei Luft -20 bis 70 °C
 Betriebstemperatur bei Wasser 1 bis 70 °C

Aufschraubverbinder							
Artikel Nr.	Typen Nr.	Gewinde	für Schlauch- Außen-Ø mm	Arbeitsdruck bar	L1 mm	Preis €	
136513	94.018-4	G 1/8	4	-0,95 - 16	28,0	3,11	
136514	94.018-6	G 1/8	6	-0,95 - 16	31,3	3,33	
136515	94.014-6	G 1/4	6	-0,95 - 16	32,0	3,99	
136516	94.014-8	G 1/4	8	-0,95 - 16	33,0	3,36	
136517	94.038-8	G 3/8	8	-0,95 - 16	30,8	4,48	
136518	94.034-8	G 3/4	8	-0,95 - 16	36,0	4,10	



94.038-8

Gewinde-Reduzierer

Serie »speedfit«

PLUS

Gewinde-Reduzierer mit Flachdichtung (NBR)							
Artikel Nr.	Typen Nr.	Gewinde 1	Gewinde 2	Arbeitsdruck bar	L1 mm	L2 mm	Preis €
136519	95.3414	G 3/4	G 1/4	-0,95 - 16	21,0	35,0	3,38

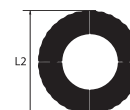

95.3414



www.riegler.shop

HK und Seitenzahl eingeben (z. B. HK360)

Alle Produktvarianten, Dokumentation und weitere Informationen finden Sie in unserem Online-Shop.

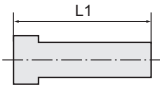

Verschlussstopfen

Serie »speedfit«

PLUS



79.006

Verschlussstopfen						
Artikel Nr.	Typen Nr.	Stutzen mm	Arbeitsdruck bar	L1 mm	Farbe	Preis €
110348	79.004	4	-0,95 - 16	28,7	rot	0,68
110349	79.005	5	-0,95 - 16	29,2	rot	0,71
110350	79.006	6	-0,95 - 16	30,0	rot	0,76
110351	79.008	8	-0,95 - 16	31,0	rot	0,96
110352	79.010	10	-0,95 - 10	35,8	rot	1,43
110353	79.012	12	-0,95 - 10	38,6	rot	1,82
110354	79.015	15	-0,95 - 10	45,0	schwarz	2,13
110355	79.018	18	-0,95 - 10	41,5	schwarz	2,35
110356	79.022	22	-0,95 - 10	45,0	schwarz	2,50
110357	79.028	28	-0,95 - 10	55,6	schwarz	3,07

Endstücke für Rohranschluss

Serie »speedfit«

PLUS



80.015

Endstück für Rohranschluss, POM				
Artikel Nr.	Typen Nr.	für Rohr-Außen-Ø mm	Länge mm	Preis €
114062	80.012	12	28,0	3,60
114063	80.015	15	31,0	3,65
140638 NEU	80.018	18	33,3	4,27
114064	80.022	22	38,6	4,01

Sicherungsringe

Serie »speedfit«

PLUS



91.010



91.022

Sicherungsring, POM				
Artikel Nr.	Typen Nr.	für Rohr-Außen-Ø mm	Farbe	Preis €
135999	91.004	4	rot	0,35
136000	91.005	5	rot	0,35
136001	91.006	6	rot	0,35
136002	91.008	8	rot	0,40
136003	91.010	10	rot	0,40
114051	91.012	12	rot	0,41
114052	91.015	15	grau	0,44
114053	91.018	18	grau	0,44
114054	91.022	22	grau	0,49



www.riegler.shop

HK und Seitenzahl eingeben (z. B. HK360)

Alle Produktvarianten, Dokumentation und weitere Informationen finden Sie in unserem Online-Shop.

Schutzkappen

Serie »speedfit«

PLUS

Farbe	schwarz
-------	---------

Schutzkappe, POM				
Artikel Nr.	Typen Nr.	für Rohr-Außen-Ø mm	Preis €	
114055	92.012	12	0,60	
114056	92.015	15	0,69	
114057	92.018	18	0,78	
114058	92.022	22	0,90	



92.018

→ Schutzkappen passend zu allen POM-Steckverbindern der Serie »speedfit«

Lösehilfen

Serie »speedfit«

PLUS

Lösehilfe, POM				
Artikel Nr.	Typen Nr.	für Rohr-Außen-Ø mm	Preis €	
114059	93.015	15	1,02	
114060	93.022	22	1,58	
114061	93.028	28	2,08	



93.022

Wasserabscheider

Serie »speedfit«

PLUS

Verhindert das Eindringen von Wasser in die Sticleitungen.

Wasserabscheider für 22 mm Rohr, POM					
Artikel Nr.	Typen Nr.	für Rohr-Außen-Ø mm	L1 mm	L2 mm	Preis €
114065	81.022	22	98,0	48,0	17,99

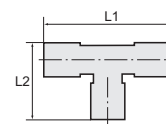

81.022

Wasserabscheider

Serie »speedfit«

PLUS

Verhindert das Eindringen von Wasser in die Sticleitungen, in Verbindung mit T-Verbinder (POM). Dieser Einsatz wird in das Kunststoffrohr gesteckt, das Rohr dann in den T-Verbinder eingesteckt. Durch eine Viertel-Drehung der Schraubkappe erfolgt doppelte Sicherung des Haltesystems!

Wasserabscheider für 28 mm Rohr, Messing					
Artikel Nr.	Typen Nr.	für Rohr-Außen-Ø mm	Länge mm	Preis €	
114066	81.028	28	24,8	13,51	



81.028



www.riegler.shop

HK und Seitenzahl eingeben (z. B. HK360)

Alle Produktvarianten, Dokumentation und weitere Informationen finden Sie in unserem Online-Shop.



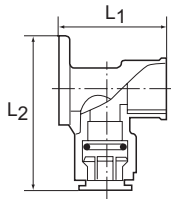

82.015



84.100-28

Messing-Verbinder

Serie »speedfit«

PLUS

Wandwinkel, aus Messing

Artikel Nr.	Typen Nr.	Gewinde	für Rohr-Außen-Ø mm	L1 mm	L2 mm	Preis €
114067	82.015	1/2 BSP	15	47,0	66,4	32,91
114068	82.022	3/4 BSP	22	52,0	79,0	41,28

Einschraubverbinder, aus Messing

Artikel Nr.	Typen Nr.	Gewinde	für Rohr-Außen-Ø mm	Länge mm	Preis €
114073	84.012-15	1/2 BSPT	15	38,0	9,61
114074	84.034-22	3/4 BSPT	22	52,0	16,32
114075	84.100-28	1 BSPT	28	68,1	41,58

NEU Messing-Verbinder

Serie »sharkbite«

PLUS

Material	Messing
Arbeitsdruck	-0,95 bis 20 bar
Betriebstemperatur	-20 bis 65 °C



AVMNG34



ESVMNG12



GVMN15



GVMN42

Aufschraubverbinder aus Messing

Artikel Nr.	Typen Nr.	Gewinde	für Rohr-Außen-Ø mm	Länge mm	Preis €
117015	AVMNG12	G 1/2	15	40,0	7,13
117017	AVMNG34	G 3/4	22	47,0	10,39
117014	AVMNG114	G 1 1/4	35	70,0	32,34
117013	AVMNG112	G 1 1/2	42	77,0	42,61
117016	AVMNG2	G 2	54	83,0	56,98

Einschraubverbinder aus Messing

Artikel Nr.	Typen Nr.	Gewinde	für Rohr-Außen-Ø mm	Länge mm	Preis €
117029	ESVMNG12	BSPT 1/2	15	43,0	7,31
117031	ESVMNG34	BSPT 3/4	22	47,0	9,65
117028	ESVMNG1	BSPT 1	28	55,0	18,81
117027	ESVMNG114	BSPT 1 1/4	35	76,0	31,73
117026	ESVMNG112	BSPT 1 1/2	42	77,0	41,25
117030	ESVMNG2	BSPT 2	54	82,0	55,70

Gerader Verbinder aus Messing

Artikel Nr.	Typen Nr.	für Rohr-Außen-Ø mm	Länge mm	Preis €
117039	GVMN15	15	51,0	7,23
117040	GVMN22	22	61,0	10,39
117041	GVMN28	28	65,0	18,06
117042	GVMN35	35	99,0	31,40
117043	GVMN42	42	109,0	56,56
117044	GVMN54	54	114,0	76,75



www.riegler.shop

HK und Seitenzahl eingeben (z. B. HK360)

Alle Produktvarianten, Dokumentation und weitere Informationen finden Sie in unserem Online-Shop.

NEU Messing-Verbinder

Serie »sharkbite«

PLUS

Reduzier-Verbinder aus Messing

Artikel Nr.	Typen Nr.	für Rohr-Außen-Ø mm	für Rohr-Außen-Ø1 mm	Länge mm	Preis €
117051	RDVMN2215	15	22	57,0	8,74
117052	RDVMN2822	22	28	66,0	15,27
117053	RDVMN3528	28	35	94,0	35,25
117055	RDVMN4235	35	42	105,0	52,29
117056	RDVMN5442	42	54	112,0	72,29



RDVMN3528



RDVMN4235



RPSVMN22

Reparatur-/Schiebe Verbinder aus Messing

Artikel Nr.	Typen Nr.	für Rohr-Außen-Ø mm	Länge mm	Preis €
117057	RPSVMN15	15	85,0	17,52
117058	RPSVMN22	22	102,0	22,25
117059	RPSVMN28	28	115,0	34,02
117060	RPSVMN35	35	163,0	59,93
117061	RPSVMN42	42	181,0	85,05
117062	RPSVMN54	54	191,0	117,93

T-Reduzierverbinder aus Messing

Artikel Nr.	Typen Nr.	für Rohr-Außen-Ø mm	für Rohr-Außen-Ø1 mm	Preis €
117070	TRVMN2215	22	15	18,88
117071	TRVMN2815	28	15	26,40
117072	TRVMN2822	28	22	28,61
117073	TRVMN3522	35	22	66,21
117074	TRVMN3528	35	28	67,77
117075	TRVMN4222	42	22	90,43
117076	TRVMN4228	42	28	92,02
117077	TRVMN4235	42	35	99,67
117078	TRVMN5428	54	28	124,12
117079	TRVMN5435	54	35	132,78
117080	TRVMN5442	54	42	137,63



TRVMN2815

T-Verbinder aus Messing

Artikel Nr.	Typen Nr.	für Rohr-Außen-Ø mm	L1 mm	L2 mm	Preis €
117081	TVMN15	15	68,0	34,0	11,49
117082	TVMN22	22	86,0	43,0	17,94
117083	TVMN28	28	94,0	47,0	28,65
117084	TVMN35	35	139,0	66,0	75,58
117085	TVMN42	42	153,0	77,0	105,28
117087	TVMN54	54	174,0	85,0	145,59

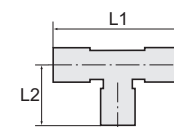

TVMN22

Winkelverbinder 45° aus Messing

Artikel Nr.	Typen Nr.	für Rohr-Außen-Ø mm	L1 mm	L2 mm	Preis €
117090	WVMN4515	15	28,0	28,0	10,63
117091	WVMN4522	22	43,0	43,0	14,49
117092	WVMN4528	28	40,0	40,0	20,97
117093	WVMN4535	35	61,0	61,0	46,96
117094	WVMN4542	42	67,0	67,0	64,64
117096	WVMN4554	54	72,0	72,0	91,81

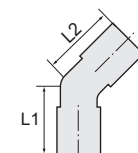

WVMN4515



www.riegler.shop

HK und Seitenzahl eingeben (z. B. HK360)

Alle Produktvarianten, Dokumentation und weitere Informationen finden Sie in unserem Online-Shop.

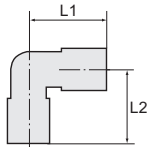

WVMN9015

NEU Messing-Verbinder

Serie »sharkbite«

PLUS

Winkelverbinder 90° aus Messing

Artikel Nr.	Typen Nr.	für Rohr-Außen-Ø mm	L1 mm	L2 mm	Preis €
117097	WVMN9015	15	34,0	34,0	8,05
117098	WVMN9022	22	43,0	43,0	13,67
117099	WVMN9028	28	46,0	46,0	21,02
117100	WVMN9035	35	69,0	69,0	50,53
117108	WVMN9042	42	77,0	77,0	70,97
117113	WVMN9054	54	85,0	85,0	102,90

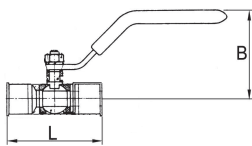

NEU Kugelhähne

Serie »sharkbite«

PLUS

Material	Messing
Arbeitsdruck	-0,95 bis 20 bar
Betriebstemperatur	-20 bis 65 °C



KGHMN15

Kugelhahn

Artikel Nr.	Typen Nr.	für Rohr-Außen-Ø mm	L mm	B mm	Preis €
117045	KGHMN15	15	79,0	46,0	23,64
117046	KGHMN22	22	98,0	51,0	34,48
117047	KGHMN28	28	114,0	57,0	56,19
117048	KGHMN35	35	150,0	78,0	75,89
117049	KGHMN42	42	169,0	86,0	103,60
117050	KGHMN54	54	184,0	95,0	152,82

NEU Endkappen

Serie »sharkbite«

PLUS

Material	Messing
Arbeitsdruck	-0,95 bis 20 bar
Betriebstemperatur	-20 bis 65 °C



EKMN42

Endkappe

Artikel Nr.	Typen Nr.	für Rohr-Außen-Ø mm	Länge mm	Preis €
117033	EKMN15	15	26,0	4,77
117034	EKMN22	22	31,0	8,17
117035	EKMN28	28	33,0	12,39
117036	EKMN35	35	56,0	26,52
117037	EKMN42	42	62,0	37,40
117038	EKMN54	54	66,0	57,01



www.riegler.shop

HK und Seitenzahl
eingeben (z. B. HK360)

Alle Produktvarianten, Dokumen-
tation und weitere Informationen
finden Sie in unserem Online-Shop.

NEU Wandwinkel

Serie »sharkbite«

PLUS

Material	Messing
Arbeitsdruck	-0,95 bis 20 bar
Betriebstemperatur	-20 bis 65 °C

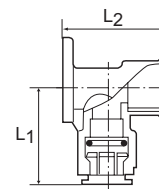

Wandwinkel

Artikel Nr.	Typen Nr.	Gewinde	für Rohr-Außen-Ø mm	L1 mm	L2 mm	Preis €
117088	WWMN15	G 1/2	15	35,0	45,0	18,01
117089	WWMN22	G 3/4	22	42,0	57,0	27,95

NEU Demontageclip

Serie »sharkbite«

PLUS

Demontageclip

Artikel Nr.	Typen Nr.	für Rohr-Außen-Ø mm	Preis €
117018	DMC15	15	1,51
117019	DMC22	22	1,89
117020	DMC28	28	2,25



DMC15

NEU Demontagehilfe

Serie »sharkbite«

PLUS

Demontagehilfe

Artikel Nr.	Typen Nr.	für Rohr-Außen-Ø mm	Preis €
117021	DMH35	35	5,21
117024	DMH42	42	5,41
117025	DMH54	54	5,71



DMH35

NEU Entgratungswerkzeug

Serie »sharkbite«

PLUS

Material	Messing
----------	---------

Entgratungswerkzeug

Artikel Nr.	Typen Nr.	für Rohr-Außen-Ø mm	Preis €
117008	EGW3554	35 - 54	15,31



EGW3554



www.riegler.shop

HK und Seitenzahl eingeben (z. B. HK360)

Alle Produktvarianten, Dokumentation und weitere Informationen finden Sie in unserem Online-Shop.

Rohrklemmen

Serie »speedfit«

PLUS

Zur Wandbefestigung der starren PA- oder Aluminium-Rohre.



88.015

Rohrklemme, Polypropylen				
Artikel Nr.	Typen Nr.	für Rohr-Außen-Ø mm		Preis €
114029	88.012	12		0,68
114030	88.015	15		0,68
114031	88.018	18		0,74
114032	88.022	22		0,78
114033	88.028	28		0,93

Rohrklemmen, farbig

Serie »speedfit« und »sharkbite«

PLUS

Zur Wandbefestigung der starren PA- oder Aluminium-Rohre.



88.015-S



RHKL4854



88.015-B



88.015-R



88.015-W

Rohrklemme, farbig, Polypropylen					
Artikel Nr.	Typen Nr.	für Rohr-Außen-Ø mm		Farbe	Preis €
114035	88.015-S	15		schwarz	1,19
114036	88.018-S	18		schwarz	1,19
114037	88.022-S	22		schwarz	1,31
114038	88.028-S	28		schwarz	1,31
117067	NEU RHKL3538	35 - 40		schwarz	4,03
117068	NEU RHKL4044	40 - 44		schwarz	5,09
117069	NEU RHKL4854	48 - 54		schwarz	6,73
114039	88.015-B	15		blau	1,19
114040	88.018-B	18		blau	1,19
114041	88.022-B	22		blau	1,31
114042	88.028-B	28		blau	1,31
114043	88.015-R	15		rot	1,19
114044	88.018-R	18		rot	1,19
114045	88.022-R	22		rot	1,31
114046	88.028-R	28		rot	1,31
114047	88.015-W	15		weiß	1,19
114048	88.018-W	18		weiß	1,19
114049	88.022-W	22		weiß	1,31
114050	88.028-W	28		weiß	1,31

Luftverteilerdose

Serie »speedfit«

PLUS

Mit 5 x G 1/2 Innengewinde zum Einschrauben von Adaptern und mit 4 selbstdichtenden Kunststoffschrauben für die Gewindeöffnungen sowie G 1/2 für eine Schnellkupplung.



86.012

Luftverteilerdose, Kunststoff			
Artikel Nr.	Typen Nr.	Farbe	Preis €
114026	86.012	schwarz	12,55



www.riegler.shop

HK und Seitenzahl eingeben (z. B. HK360)

Alle Produktvarianten, Dokumentation und weitere Informationen finden Sie in unserem Online-Shop.

Luftverteilerdosen

Serie »speedfit« und »sharkbite«

PLUS

Mit 2 Stopfen.

Luftverteilerdose, Aluminium					
Artikel Nr.	Typen Nr.	Eingang	Ausgang	Preis €	
114027	87.012	G 1/2	3 x G 1/2	33,53	
114028	87.034	G 3/4	3 x G 1/2	33,53	

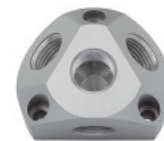

87.012

Messing-Verbinder

Serie »speedfit« und »sharkbite«

PLUS

Einschraubstutzen, aus Messing					
Artikel Nr.	Typen Nr.	Gewinde	für Rohr-Außen-Ø mm	Länge mm	Preis €
114069	83.012-15	1/2 BSPT	15	60,0	11,27
114070	83.034-22	3/4 BSPT	22	68,0	16,17
114071	83.034-28	3/4 BSP	28	80,0	31,80
114072	83.100-28	1 BSP	28	74,5	33,77



83.012-15

Aufschraubstutzen, Innengewinde, aus Messing					
Artikel Nr.	Typen Nr.	Gewinde	für Rohr-Außen-Ø mm	Länge mm	Preis €
114076	85.012-15	1/2 BSP	15	54,0	11,47
114077	85.034-22	3/4 BSP	22	64,5	19,80



85.012-15

Kunststoffrohrscherer

Serie »speedfit« und »sharkbite«

PLUS

Kunststoffrohrscherer			
Artikel Nr.	Typen Nr.	Beschreibung	Preis €
114079	259.900	für Rohr-Außen-Ø 4 - 28 mm	51,80
114080	259.901	Ersatzklinge (1 Stück)	8,26



259.900



259.901

Aluminiumrohrschneider

Serie »speedfit« und »sharkbite«

PLUS

Aluminiumrohrschneider inkl. Entgrater			
Artikel Nr.	Typen Nr.	Beschreibung	Preis €
114078	259.800	für Rohr-Außen-Ø 4 - 30 mm	50,28



259.800



www.riegler.shop

HK und Seitenzahl eingeben (z. B. HK360)

Alle Produktvarianten, Dokumentation und weitere Informationen finden Sie in unserem Online-Shop.

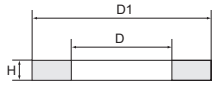

Dichtringe

aus Vulkanfiber, Polyamid, Aluminium, Kupfer, PTFE, PVC oder PA6



258.04/1

Dichtring aus Vulkanfiber, Temperatur bis max. 75 °C

Artikel Nr.	Typen Nr.	für Gewinde	Material	D mm	D1 mm	H mm	Preis €
114081	258.00	M5	Vulkanfiber	5,1	8,0	1,0	0,08
114082	258.01	G 1/8	Vulkanfiber	10,0	13,0	1,5	0,09
114083	258.02	G 1/4	Vulkanfiber	13,2	18,0	1,5	0,09
114084	258.03	G 3/8	Vulkanfiber	16,8	22,0	1,5	0,10
114085	258.04	G 1/2	Vulkanfiber	21,0	28,0	2,0	0,10
114086	258.04/1	G 3/4	Vulkanfiber	26,5	33,0	2,0	0,21
114087	258.04/2	G 1	Vulkanfiber	33,3	38,9	2,0	0,25



258.10

Dichtring aus Polyamid, Temperatur bis max. 80 °C

Artikel Nr.	Typen Nr.	für Gewinde	Material	D mm	D1 mm	H mm	Preis €
114088	258.05	M5	Polyamid	5,1	8,0	1,0	0,09
114089	258.06	G 1/8	Polyamid	10,0	13,0	1,5	0,09
114090	258.07	G 1/4	Polyamid	13,2	18,0	1,5	0,09
114091	258.08	G 3/8	Polyamid	16,8	22,0	1,5	0,10
114092	258.09	G 1/2	Polyamid	21,0	28,0	1,5	0,10
114093	258.10	G 3/4	Polyamid	26,8	33,0	2,0	0,15
114094	258.10/1	G 1	Polyamid	33,3	38,9	2,0	0,28



258.16

Dichtring aus Aluminium, Temperatur bis max. 250 °C

Artikel Nr.	Typen Nr.	für Gewinde	Material	D mm	D1 mm	H mm	Preis €
114095	258.11	M5	Aluminium	5,1	8,0	1,0	0,29
114096	258.12	G 1/8	Aluminium	10,0	13,8	1,5	0,11
114097	258.13	G 1/4	Aluminium	13,3	18,0	1,5	0,12
114098	258.14	G 3/8	Aluminium	17,0	21,8	1,5	0,13
114099	258.15	G 1/2	Aluminium	21,0	28,0	1,5	0,19
114100	258.16	G 3/4	Aluminium	26,5	33,0	2,0	0,42
114101	258.17	G 1	Aluminium	33,3	38,9	2,0	0,42



258.33

Dichtring aus Kupfer, Temperatur bis max. 250 °C

Artikel Nr.	Typen Nr.	für Gewinde	Material	D mm	D1 mm	H mm	Preis €
114102	258.30	M5	Kupfer	5,2	8,0	1,0	0,30
114103	258.31	G 1/8	Kupfer	10,2	13,4	1,5	0,29
114104	258.32	G 1/4	Kupfer	13,2	17,9	1,5	0,29
114105	258.33	G 3/8	Kupfer	16,8	22,0	1,5	0,50
114106	258.34	G 1/2	Kupfer	21,2	27,9	1,5	0,44
114107	258.35	G 3/4	Kupfer	26,5	33,0	2,0	0,79
114108	258.36	G 1	Kupfer	33,3	38,9	2,0	0,85



258.45

Dichtring aus PTFE, Temperatur bis max. 260 °C

Artikel Nr.	Typen Nr.	für Gewinde	Material	D mm	D1 mm	H mm	Preis €
114109	258.40	M5	PTFE	5,1	8,0	1,0	0,13
114110	258.41	G 1/8	PTFE	10,0	13,0	1,5	0,18
114111	258.42	G 1/4	PTFE	13,2	18,0	1,5	0,29
114112	258.43	G 3/8	PTFE	16,8	22,0	1,5	0,32
114113	258.44	G 1/2	PTFE	21,0	28,0	1,5	0,46
114114	258.45	G 3/4	PTFE	26,5	33,0	2,0	0,64
114115	258.46	G 1	PTFE	33,3	38,9	2,0	0,67



www.riegler.shop

HK und Seitenzahl eingeben (z. B. HK360)

Alle Produktvarianten, Dokumentation und weitere Informationen finden Sie in unserem Online-Shop.

Dichtringe

aus Vulkanfiber, Polyamid, Aluminium, Kupfer, PTFE, PVC oder PA6

Unverlierbarer Dichtring, Temperatur bis max. 70 °C

Artikel Nr.	Typen Nr.	für Gewinde	Material	D mm	D1 mm	H mm	Preis €
114116	258.50	M5	PA6	5,0	8,0	1,2	0,15
114117	258.51	G 1/8	PA6	9,9	13,9	1,8	0,15
114118	258.52	G 1/4	PA6	13,1	17,9	1,8	0,25
114119	258.53	G 3/8	PA6	16,8	21,4	1,8	0,25
114120	258.54	G 1/2	PA6	21,0	25,4	2,0	0,41
114121	258.55	G 3/4	PVC	26,6	32,0	2,0	0,59
114122	258.56	G 1	PVC	33,4	40,0	2,0	1,69



258.54

→ Alle Dichtringe sind nur lieferbar in Verpackungseinheiten à 100 Stück

PTFE-Dichtband

Gewindedichtung aus reinem, gesintertem PTFE, Silikonfrei. DIN-DVGW-geprüft und zugelassen. Chemisch beständig auch gegen aggressive Medien. Versprödet, quillt und klebt nicht.

Betriebstemperatur -60 bis 200 °C

PTFE-Dichtband

Artikel Nr.	Typen Nr.	Länge m	Breite mm	Stärke mm	Preis €
114123	258.66	12	12,0	0,1	1,10



258.66

Gewindedichtfaden

Universell einsetzbares, nicht aushärtendes Gewindedichtmittel in Form eines imprägnierten Nylonfadens.

- für sämtliche Metall- und Kunststoffgewindekombinationen
- für Trink- und Abwasser, Gas, Druckluft und Industrieöle
- für wässrige und nicht-wässrige Fluide bis 130 °C

Saubere Verarbeitung, justierbar, nicht aushärtend, geruchsfrei, gute chemische Beständigkeit. DVGW-Freigabe gemäß DIN 751-1 und DIN 30660, Prüfzeichen DV-5142 AU 0166. KTW-Freigabe für Heißwasser bis 95 °C und Drücke bis 16 bar.

Gewindedichtfaden

Artikel Nr.	Typen Nr.	Inhalt m	Preis €
114124	258.77	160	24,71



258.77



www.riegler.shop

HK und Seitenzahl eingeben (z. B. HK360)

Alle Produktvarianten, Dokumentation und weitere Informationen finden Sie in unserem Online-Shop.

2-Ohr-Schlauchklemmen

Stahl glanzverzinkt (W1)

Schnelle und sichere Montage durch Zusammendrücken der beiden Profile.

Material Stahl, glanzverzinkt (W1)



157 E

2-Ohr-Schlauchklemme, Stahl glanzverzinkt

Artikel Nr.	Typen Nr.	Spannbereich mm	Bandbreite mm	Preis €
114125	157 A	5 - 7	6,0	0,44
114126	157 B	7 - 9	6,0	0,44
114127	157 C	9 - 11	6,5	0,44
114128	157 D	11 - 13	6,5	0,48
114129	157 E	13 - 15	7,0	0,48
114130	157 F	14 - 17	7,0	0,48
114131	157 G	17 - 20	7,5	0,50
114132	157 H	20 - 23	8,0	0,62
114133	157 J	22 - 25	8,5	0,62
114134	157 K	25 - 28	9,0	0,62
114135	157 M	28 - 31	9,0	0,84
114136	157 N	31 - 34	9,5	0,94
114137	157 P	34 - 37	9,5	1,17
114138	157 R	37 - 40	10,0	1,26
114139	157 S	40 - 43	10,0	1,38
114140	157 T	43 - 46	10,5	1,44

2-Ohr-Schlauchklemmen

Edelstahl (W4)

Material Edelstahl 1.4301 (W4)



157 G-ES

2-Ohr-Schlauchklemme, Edelstahl

Artikel Nr.	Typen Nr.	Spannbereich mm	Bandbreite mm	Preis €
114141	157 A-ES	5 - 7	6,0	0,52
114142	157 B-ES	7 - 9	6,0	0,65
114143	157 C-ES	9 - 11	6,5	0,72
114144	157 D-ES	11 - 13	6,5	0,73
114145	157 E-ES	13 - 15	7,0	0,83
114146	157 F-ES	14 - 17	7,0	0,90
114147	157 G-ES	17 - 20	7,5	1,10
114148	157 H-ES	20 - 23	8,0	1,19
114149	157 J-ES	22 - 25	8,5	1,50



www.riegler.shop

HK und Seitenzahl
eingeben (z. B. HK360)

Alle Produktvarianten, Dokumen-
tation und weitere Informationen
finden Sie in unserem Online-Shop.

1-Ohr-Schlauchklemmen

Stahl glanzverzinkt (W1)

Material	Stahl, glanzverzinkt (W1)
----------	---------------------------

1-Ohr-Schlauchklemme, Stahl glanzverzinkt					
Artikel Nr.	Typen Nr.	Spannbereich mm	Bandbreite mm	Preis €	
114150	156 A	7 - 9	6,0	0,35	
114151	156 B	8 - 10	6,0	0,35	
114152	156 C	9 - 11	6,5	0,38	
114153	156 D	10 - 12	6,5	0,38	
114154	156 E	11 - 13	6,5	0,39	
114155	156 F	12 - 14	7,0	0,42	
114156	156 G	14 - 16	7,0	0,47	
114157	156 H	16 - 18	7,0	0,48	



156 D

1-Ohr-Schlauchklemmen

Edelstahl (W4)

Material	Edelstahl 1.4301 (W4)
----------	-----------------------

1-Ohr-Schlauchklemme, Edelstahl					
Artikel Nr.	Typen Nr.	Spannbereich mm	Bandbreite mm	Preis €	
114158	156 A-ES	7 - 9	6,0	0,49	
114159	156 B-ES	8 - 10	6,0	0,52	
114160	156 C-ES	9 - 11	6,5	0,59	
114161	156 D-ES	10 - 12	6,5	0,62	
114162	156 E-ES	11 - 13	6,5	0,68	
114163	156 F-ES	12 - 14	7,0	0,70	
114164	156 G-ES	14 - 16	7,0	0,72	
114165	156 H-ES	16 - 18	7,0	0,78	



156 C-ES

1-Ohr-Schlauchklemmen mit Einlagering

Stahl glanzverzinkt (W1)

Durch den vormontierten Einlagering wird eine absolut sichere Rundum-Abbindung gewährleistet. Besonders geeignet für die Verwendung mit weichem und empfindlichem Schlauchmaterial.

Material	Stahl, glanzverzinkt (W1)
----------	---------------------------

1-Ohr-Schlauchklemme mit Einlagering, Stahl glanzverzinkt					
Artikel Nr.	Typen Nr.	Spannbereich mm	Bandbreite mm	Preis €	
114166	155 A	7,5 - 8,5	7,8	0,50	
114167	155 B	8,2 - 9,5	7,8	0,49	
114168	155 C	9 - 10,5	7,8	0,52	
114169	155 D	10 - 11,5	7,8	0,54	
114170	155 E	10,5 - 12,5	7,8	0,57	
114171	155 F	11,5 - 13,3	8,8	0,65	
114172	155 G	13 - 15,3	8,8	0,70	
114173	155 H	15 - 17,3	8,8	0,77	



155 F



www.riegler.shop

HK und Seitenzahl eingeben (z. B. HK360)

Alle Produktvarianten, Dokumentation und weitere Informationen finden Sie in unserem Online-Shop.

1-Ohr-Schlauchklemmen mit Einlagering

Edelstahl (W4)



155 A-ES-1

Material Edelstahl 1.4301 (W4)

1-Ohr-Schlauchklemme mit Einlagering, Edelstahl

Artikel Nr.	Typen Nr.	Spannbereich mm	Bandbreite mm	Preis €
152227	155 A-ES-1	7,5 - 8,5	7,8	0,69
152228	155 B-ES-1	8,2 - 9,5	7,8	0,71
152229	155 C-ES-1	9 - 10,5	7,8	0,75
152230	155 D-ES-1	10 - 11,5	7,8	0,79
152231	155 E-ES-1	10,5 - 12,5	7,8	0,83
152232	155 F-ES-1	11,5 - 13,3	8,8	0,88
152233	155 G-ES-1	13 - 15,3	8,8	0,93
152234	155 H-ES-1	15 - 17,3	8,8	0,99
152235	155 I-ES-1	16 - 18,3	9,8	1,07
152236	155 K-ES-1	17 - 19,3	9,8	1,12

Befestigungszange



BZ 158

Befestigungszange

Artikel Nr.	Typen Nr.	Beschreibung	Preis €
114200	BZ 158	mit zusätzlichem Seitendrucker für unzugängliche Stellen	43,70



www.riegler.shop

HK und Seitenzahl eingeben (z. B. HK360)

Alle Produktvarianten, Dokumentation und weitere Informationen finden Sie in unserem Online-Shop.

Spannbackenschellen

Stahl glanzverzinkt (W1)

Leichte Ausführung, nach DIN 3017.

Einsatz: Weiche Druckluft- und Benzinschläuche, optimal abdichtend und rundspannend, für KFZ-, Reparatur- und Druckluftbetriebe.

Material	Stahl, glanzverzinkt (W1)
----------	---------------------------

Spannbackenschelle, Stahl glanzverzinkt					
Artikel Nr.	Typen Nr.	Nenn-Ø mm	Spannbereich mm	Bandbreite mm	Preis €
114184	SBS-8	8,0	7 - 9	9,0	0,73
114185	SBS-9	9,0	8 - 10	9,0	0,73
114186	SBS-10	10,0	9 - 11	9,0	0,73
114187	SBS-11	11,0	10 - 12	9,0	0,73
114188	SBS-12	12,0	11 - 13	9,0	0,73
114189	SBS-13	13,0	12 - 14	9,0	0,73
114190	SBS-14	14,0	13 - 15	9,0	0,79
114191	SBS-15	15,0	14 - 16	9,0	0,79
114192	SBS-16	16,0	15 - 17	9,0	0,79
114193	SBS-17	17,0	16 - 18	9,0	0,79
114194	SBS-18	18,0	17 - 19	9,0	0,94
114195	SBS-19	19,0	18 - 20	9,0	0,94
114196	SBS-20	20,0	19 - 21	9,0	0,94
114197	SBS-21	21,0	20 - 22	9,0	0,94
114198	SBS-22	22,0	21 - 23	9,0	0,94
114199	SBS-23	23,0	22 - 24	9,0	0,94



SBS-12

Schlauchschellen

Serie »Standard«, nach DIN 3017, Chromstahl 1.4016 (W 2), Bandbreite 9 und 12 mm

In Schneckengewindeausführung.

Für alle standardisierten Anwendungen, wo gleichmäßig hohe Bandzugkräfte erwartet werden. Sechskantschraube SW 7, mit integriertem Kreuzschlitz, Stahl, glanzverzinkt, blau passiviert.

Material	Chromstahl 1.4016 (W2)
----------	------------------------

Schneckengewinde-Schlauchschelle, Chromstahl 1.4016 (W 2), 9 mm					
Artikel Nr.	Typen Nr.	Spannbereich mm	Bandbreite mm	Preis €	
114201	158 A	8 - 12	9,0	0,63	
114202	158 B	10 - 16	9,0	0,63	
114203	158 C	12 - 20	9,0	0,67	
114204	158 D	16 - 25	9,0	0,67	
114205	158 E	20 - 32	9,0	0,67	
114206	158 G	25 - 40	9,0	0,70	
114207	158 J	32 - 50	9,0	0,70	
114208	158 K	40 - 60	9,0	0,77	
114209	158 L	50 - 70	9,0	0,85	
114210	158 M	60 - 80	9,0	0,95	
114211	158 N	70 - 90	9,0	1,06	
114212	158 P	80 - 100	9,0	1,17	
114213	158 R	90 - 110	9,0	1,17	



158 G



www.riegler.shop

HK und Seitenzahl eingeben (z. B. HK360)

Alle Produktvarianten, Dokumentation und weitere Informationen finden Sie in unserem Online-Shop.

Schlauchschellen

Serie »Standard«, nach DIN 3017, Chromstahl 1.4016 (W 2), Bandbreite 9 und 12 mm



1580 J-12

Schneckenwinde-Schlauchschelle, Chromstahl 1.4016 (W 2), 12 mm

Artikel Nr.	Typen Nr.	Spannbereich mm	Bandbreite mm	Preis €
114214	1580 C-12	12 - 20	12,0	0,71
114215	1580 D-12	16 - 25	12,0	0,75
114216	1580 E-12	20 - 32	12,0	0,78
114217	1580 G-12	25 - 40	12,0	0,80
114218	1580 J-12	32 - 50	12,0	0,84
114219	1580 K-12	40 - 60	12,0	0,88
114220	1580 L-12	50 - 70	12,0	0,91
114221	1580 M-12	60 - 80	12,0	0,97
114222	1580 N-12	70 - 90	12,0	1,09
114223	1580 P-12	80 - 100	12,0	1,23
114224	1580 R-12	90 - 110	12,0	1,26

Schlauchschellen

Edelstahl 1.4401 (W 5), Bandbreite 9 mm

In Schneckenwindeausführung.

Für alle standardisierten Anwendungen, wo gleichmäßig hohe Bandzugkräfte erwartet werden. Sechskantschraube SW 7 mit integriertem Kreuzschlitz, Edelstahl 1.4401 (W 5).

Material Edelstahl 1.4401 (W5)



158 G-ES

Schneckenwinde-Schlauchschelle, Edelstahl 1.4401 (W 5)

Artikel Nr.	Typen Nr.	Spannbereich mm	Bandbreite mm	Preis €
114225	158 A-ES	8 - 12	9,0	2,07
114226	158 B-ES	10 - 16	9,0	2,07
114227	158 C-ES	12 - 20	9,0	2,26
114228	158 D-ES	16 - 25	9,0	2,33
114229	158 E-ES	20 - 32	9,0	2,37
114230	158 G-ES	25 - 40	9,0	2,99
114231	158 J-ES	32 - 50	9,0	3,25
114232	158 K-ES	40 - 60	9,0	3,30
114233	158 L-ES	50 - 70	9,0	3,52
114234	158 M-ES	60 - 80	9,0	3,56
114235	158 N-ES	70 - 90	9,0	3,60
114236	158 P-ES	80 - 100	9,0	3,74
114237	158 R-ES	90 - 110	9,0	3,88



www.riegler.shop

HK und Seitenzahl
eingeben (z. B. HK360)

Alle Produktvarianten, Dokumentation und weitere Informationen finden Sie in unserem Online-Shop.

Schlauchschellen

Serie »Maxi«, Stahl, glanzverzinkt (W 1), Bandbreite 20 mm

In Schneckengewindeausführung.

Besonders robuste Schlauchschelle für alle Fälle von höchster Beanspruchung und bei Übertragung hoher Kräfte. Sechskantschraube geschlitzt, SW 13, Stahl, glanzverzinkt, blau passiviert.

Material Stahl, glanzverzinkt (W1)

Schneckengewinde-Schlauchschelle, Stahl, glanzverzinkt (W 1), Bandbreite 20 mm

Artikel Nr.	Typen Nr.	Spannbereich mm	Bandbreite mm	Preis €
114238	159 A	60 - 80	20,0	8,01
114239	159 B	70 - 90	20,0	8,14
114240	159 C	90 - 120	20,0	8,26
114241	159 D	105 - 130	20,0	8,35
114242	159 E	122 - 157	20,0	8,49
114243	159 G	142 - 177	20,0	8,69
114244	159 J	167 - 202	20,0	8,80
114245	159 K	192 - 227	20,0	9,03
114246	159 L	217 - 252	20,0	9,25
114247	159 M	242 - 277	20,0	9,46
114248	159 N	267 - 302	20,0	9,69
114249	159 P	292 - 327	20,0	9,95



159 A

Schraubendreher

Schraubendreher, zur Montage von Schneckengewinde-Schlauchschellen

Artikel Nr.	Typen Nr.	Beschreibung	Preis €
114251	SD 7	Schraubendreher	24,70



SD 7



www.riegler.shop

HK und Seitenzahl
eingeben (z. B. HK360)

Alle Produktvarianten, Dokumentation und weitere Informationen finden Sie in unserem Online-Shop.

Sortimentsbox Schlauchklemmen

Handliche, robuste und qualitativ hochwertige Kunststoff-Sortimentsbox mit den gängigsten Schlauchklemmen (Schneckengewinde- und 2-Ohr-Ausführung).

Insgesamt 13 verschiedene Sorten von Kleinteilen sind in 11 Kunststoffboxen übersichtlich präsentiert. Die Einsätze können herausgenommen und in der Box selbst individuell platziert werden. Alle Einsätze sind mit den Artikelnummern der beinhalteten Teile beschriftet.

Bestückung:

95 Schlauchschellen aus Chromstahl in Schneckengewindeausführung
 8 - 12 • 10 - 16 • 12 - 20 • 16 - 25 • 20 - 32 • 32 - 50 mm,
 250 x 2-Ohr-Schlauchklemmen aus verzinktem Stahl
 5 - 7 • 7 - 9 • 9 - 11 • 11 - 13 • 14 - 17 mm,
 1 Schraubendreher
 1 Montagezange



SKB 400

Sortimentsbox Schlauchklemmen

Artikel Nr.	Typen Nr.	Beschreibung	Preis €
114250	SKB 400	Sortimentsbox Schlauchklemmen	325,13

- ➔ Sortimentsbox Schnellverschlusskupplungen NW 7,2 finden Sie auf Seite 496
- ➔ Sortimentsboxen Schnellsteckverbindungen »Blaue Serie« finden Sie auf Seite 622
- ➔ Sortimentsbox Schnellsteckverbindungen Serie »click-clock« finden Sie auf Seite 648
- ➔ Sortimentsboxen Messingdrehteile finden Sie auf Seite 712

Sortimentsbox Schlauchklemmen

Reduzierte Bestückung

Handliche Kunststoff-Sortimentsbox mit reduzierter Bestückung, beinhaltet die gängigsten Artikel unserer Schlauchklemmen und Schlauchschellen.

Bestückung:

82 x Schlauchschellen aus Chromstahl in Schneckengewindeausführung
 8 - 12 • 10 - 16 • 12 - 20 • 16 - 25 • 20 - 32 • 25 - 40 mm,
 175 x 2-Ohr Schlauchklemmen aus verzinktem Stahl
 5 - 7 • 7 - 9 • 9 - 11 • 11 - 13 • 13 - 15 • 14 - 17 mm



SKBR 400

Sortimentsbox Schlauchklemmen

Artikel Nr.	Typen Nr.	Beschreibung	Preis €
131535	SKBR 400	Sortimentsbox Schlauchklemmen mit reduzierter Bestückung	236,76

- ➔ Sortimentsbox Schnellverschlusskupplungen NW 7,2 finden Sie auf Seite 496
- ➔ Sortimentsboxen Schnellsteckverbindungen »Blaue Serie« finden Sie auf Seite 622
- ➔ Sortimentsbox Schnellsteckverbindungen Serie »click-clock« finden Sie auf Seite 648
- ➔ Sortimentsboxen Messingdrehteile finden Sie auf Seite 712



www.riegler.shop

HK und Seitenzahl eingeben (z. B. HK360)

Alle Produktvarianten, Dokumentation und weitere Informationen finden Sie in unserem Online-Shop.

Gelenkbolzenschellen

Serie »GBS« Chromstahl 1.4016 (W 2)

Speziell geeignet für unsere Industrierwasser-, Gummi-, Saug- und Druckschläuche.

Stahlband	Chromstahl 1.4016
Gehäuse	Chromstahl 1.4016
Schraube	Stahl verzinkt
Bolzen	Stahl verzinkt

Gelenkbolzenschelle, Chromstahl 1.4016 (W 2)

Artikel Nr.	Typen Nr.	Spannbereich mm	Bandbreite mm	empf. Anzugsdrehmoment Nm	Preis €
194277	GBS19ST	17 - 19	18,0	4,5	1,94
194278	GBS22ST	20 - 22	18,0	4,5	1,94
194279	GBS25ST	23 - 25	18,0	4,5	2,00
194280	GBS28ST	26 - 28	18,0	4,5	2,04
194281	GBS31ST	29 - 31	20,0	9	2,37
194282	GBS35ST	32 - 35	20,0	9	2,45
194283	GBS39ST	36 - 39	20,0	9	2,60
194284	GBS43ST	40 - 43	20,0	9	2,66
194285	GBS47ST	44 - 47	22,0	9	3,72
194286	GBS51ST	48 - 51	22,0	9	3,72
194287	GBS55ST	52 - 55	22,0	9	3,92
194288	GBS59ST	56 - 59	22,0	9	4,05
194289	GBS63ST	60 - 63	22,0	9	4,05
194290	GBS67ST	64 - 67	22,0	9	4,29
194291	GBS73ST	68 - 73	24,0	18	4,74
194292	GBS79ST	74 - 79	24,0	18	4,87
194293	GBS85ST	80 - 85	24,0	18	4,98
194294	GBS91ST	86 - 91	24,0	18	5,08
194295	GBS97ST	92 - 97	24,0	18	5,23
194296	GBS103ST	98 - 103	24,0	18	5,32
194297	GBS112ST	104 - 112	24,0	18	6,05
194298	GBS121ST	113 - 121	24,0	18	6,16



GBS43ST

- Industrierwasserschläuche bis DN 100 siehe Seite 843
- Kunststoff-Saug- und Druckschläuche bis DN 100 siehe Seite 848-849
- Gummi-Saug- und Druckschläuche bis DN 100 siehe Seite 849



www.riegler.shop

HK und Seitenzahl
eingeben (z. B. HK360)

Alle Produktvarianten, Dokumentation und weitere Informationen finden Sie in unserem Online-Shop.

Gelenkbolzenschellen

Serie »Super« Edelstahl 1.4301 (W4)

Speziell geeignet für unsere Industrierwasser-, Gummi-, Saug- und Druckschläuche.

Stahlband	Edelstahl 1.4301 (W4)
Gehäuse	Edelstahl 1.4301 (W4)
Schraube	Edelstahl 1.4301 (W4)
Bolzen	Edelstahl 1.4301 (W4)



GBS43ES

Gelenkbolzenschelle, Edelstahl 1.4301 (W4)

Artikel Nr.	Typen Nr.	Spannbereich mm	Bandbreite mm	empf. Anzugsdrehmoment Nm	Preis €
194310	GBS19ES	17 - 19	18,0	4,5	4,30
194311	GBS22ES	20 - 22	18,0	4,5	4,33
194312	GBS25ES	23 - 25	18,0	4,5	4,39
194313	GBS28ES	26 - 28	18,0	4,5	4,55
194314	GBS31ES	29 - 31	20,0	9	4,64
194315	GBS35ES	32 - 35	20,0	9	4,75
194316	GBS39ES	36 - 39	20,0	9	4,82
194317	GBS43ES	40 - 43	20,0	9	4,92
194318	GBS47ES	44 - 47	22,0	9	6,62
194319	GBS51ES	48 - 51	22,0	9	6,71
194320	GBS55ES	52 - 55	22,0	9	6,78
194321	GBS59ES	56 - 59	22,0	9	7,14
194322	GBS63ES	60 - 63	22,0	9	7,22
194323	GBS67ES	64 - 67	22,0	9	7,34
194324	GBS73ES	68 - 73	24,0	18	10,82
194325	GBS79ES	74 - 79	24,0	18	10,95
194326	GBS85ES	80 - 85	24,0	18	11,18
194327	GBS91ES	86 - 91	24,0	18	11,54
194328	GBS97ES	92 - 97	24,0	18	11,54
194329	GBS103ES	98 - 103	24,0	18	11,77
194343	GBS112ES	104 - 112	24,0	18	12,28
194344	GBS121ES	113 - 121	24,0	18	12,50

- Industrierwasserschläuche bis DN 100 siehe Seite 843
- Kunststoff-Saug- und Druckschläuche bis DN 100 siehe Seite 848-849
- Gummi-Saug- und Druckschläuche bis DN 100 siehe Seite 849



www.riegler.shop

HK und Seitenzahl
eingeben (z. B. HK360)

Alle Produktvarianten, Dokumentation und weitere Informationen finden Sie in unserem Online-Shop.

RSGU-Rohrschellen

Stahl verzinkt, mit Gummiprofilierung (W1)

Nach DIN 3016, Form D1.

Zur Befestigung von Schläuchen, Rohren, Druckluftleitungen, Kabeln.
Schutz und Vibrationsdämpfung durch Elastomerprofil.

Material	Stahl verzinkt (W1)
----------	---------------------

RSGU-Rohrschelle, Stahl verzinkt				
Artikel Nr.	Typen Nr.	Spannbereich max. mm	Bandbreite mm	Preis €
114302	RSG-6	6,0	12,0	0,64
114303	RSG-8	8,0	12,0	0,64
114304	RSG-10	10,0	12,0	0,64
114305	RSG-12	12,0	12,0	0,84
114306	RSG-14	14,0	12,0	0,84
114307	RSG-15	15,0	15,0	0,91
114308	RSG-18	18,0	15,0	0,91
114309	RSG-19	19,0	15,0	0,91
114310	RSG-20	20,0	15,0	0,91
114311	RSG-22	22,0	15,0	1,16
114312	RSG-25	25,0	15,0	1,16
114313	RSG-28	28,0	15,0	1,16
114314	RSG-30	30,0	15,0	1,16
114315	RSG-32	32,0	20,0	2,24
114316	RSG-34	34,0	20,0	2,24
114317	RSG-35	35,0	20,0	2,24
114318	RSG-38	38,0	20,0	2,24
114319	RSG-40	40,0	20,0	2,24



RSG-12



www.riegler.shop

HK und Seitenzahl
eingeben (z. B. HK360)

Alle Produktvarianten, Dokumenta-
tion und weitere Informationen
finden Sie in unserem Online-Shop.

Blaspistolen

Aluminium-Druckguss vernickelt

EASY

Standardausführung.

Zum Ausblasen und Reinigen von Maschinen, Werkstücken, Bohrungen, Hohlkörpern usw.

Material	Aluminium-Druckguss vernickelt
Betriebsdruck max.	10 bar
Arbeitsdruck	2 - 6 bar
Temperaturbereich	-10 bis 50 °C
Düse	M12x1,25
Verlängerung	M12x1,25



22 A

Blaspistole mit Standarddüse, Bohrung 1,5 mm

Artikel Nr.	Typen Nr.	Anschlussart	Preis €
114320	22 A	Tülle LW 6	16,33
114321	22 B	Tülle LW 9	16,33
114322	22 C	Tülle LW 13	16,33
117445	22 K/TD	G 1/4 innen	15,53
114323	22 K	Anschlussnippel für Kupplungen NW 7,2 - 7,8	16,33



22 A/D

Blaspistole mit Dämpferdüse

Artikel Nr.	Typen Nr.	Anschlussart	Preis €
114324	22 A/D	Tülle LW 6	20,21
114325	22 B/D	Tülle LW 9	20,21
114326	22 C/D	Tülle LW 13	20,21
137734	22 V/D	G 1/4 innen	19,21
114327	22 K/D	Anschlussnippel für Kupplungen NW 7,2 - 7,8	20,21



22 A-S

Blaspistole mit Schutzschild (zur Vermeidung von Augenverletzungen durch Späne)

Artikel Nr.	Typen Nr.	Anschlussart	Preis €
114328	22 A-S	Tülle LW 6	27,99
114329	22 B-S	Tülle LW 9	27,99
114330	22 C-S	Tülle LW 13	27,99
137735	22 V-S	G 1/4 innen	27,00
114331	22 K-S	Anschlussnippel für Kupplungen NW 7,2 - 7,8	27,99



www.riegler.shop

HK und Seitenzahl eingeben (z. B. HK360)

Alle Produktvarianten, Dokumentation und weitere Informationen finden Sie in unserem Online-Shop.

Blaspistolen

Aluminium-Druckguss vernickelt

EASY

Standardausführung ohne Düse!

In Verbindung mit einer Sicherheitsdüse erfüllt diese Pistole eine Vielzahl von Anwendungsmöglichkeiten und sicherheitstechnischen Anforderungen. Zum Ausblasen und Reinigen von Maschinen, Werkstücken, Bohrungen, Hohlkörpern usw.



22 A-KD



22 K-KD

Material	Aluminium-Druckguss vernickelt
Betriebsdruck max.	10 bar
Temperaturbereich	-10 bis 50 °C
Anschlussgewinde	G 1/4
Düse	M12x1,25

Blaspistole ohne Düse			
Artikel Nr.	Typen Nr.	Anschlussart	Preis €
114332	22 A-KD	Tülle LW 6	14,75
114333	22 B-KD	Tülle LW 9	14,75
114334	22 C-KD	Tülle LW 13	14,75
117444	22 K/T	G 1/4 innen	13,76
114335	22 K-KD	Anschlussnippel für Kupplungen NW 7,2 - 7,8	14,75

Verlängerungsrohr (ohne Düse) M12x1,25, zur Verwendung mit Sicherheitsdüsen in Standardausführung			
Artikel Nr.	Typen Nr.	Beschreibung	Preis €
117000	VLR150	Verlängerungsrohr gerade, 150 mm	23,58
117001	VLR300	Verlängerungsrohr gerade, 300 mm	25,31
117002	VLR450	Verlängerungsrohr gerade, 450 mm	30,66
117003	VLR800	Verlängerungsrohr gerade, 800 mm	39,06
117004	VLRG150	Verlängerungsrohr gebogen, 150 mm	22,27
117005	VLRG300	Verlängerungsrohr gebogen, 300 mm	26,35
117006	VLRG450	Verlängerungsrohr gebogen, 450 mm	31,82
117007	VLRG800	Verlängerungsrohr gebogen, 800 mm	42,74



Dosierbare Blaspistolen

Aluminium-Druckguss vernickelt

PLUS

Die Blasleistung wird stufenlos durch die Betätigung des Hebels reguliert und kann bis zur vollen Leistung gesteigert werden. Dadurch wird eine individuelle Anpassung der Ausblaskraft erreicht, die für einen breiten Anwendungsbereich geeignet ist.

Betriebsdruck max.	10 bar
Arbeitsdruck	2 - 6 bar
Temperaturbereich	-10 bis 50 °C
Material	Aluminium-Druckguss vernickelt
Düse	M12x1,25



DBPG14



DBPN72

Blaspistole mit Standarddüse, Bohrung 1,5 mm			
Artikel Nr.	Typen Nr.	Anschlussart	Preis €
198620	DBPG14	G 1/4 innen	20,20
202424	DBPN72	Anschlussnippel für Kupplungen NW 7,2	21,31
202425	DBPLW13	Tülle LW 13	21,31
202426	DBPLW9	Tülle LW 9	21,31
202428	DBPLW6	Tülle LW 6	21,31



www.riegler.shop
 HK und Seitenzahl eingeben (z. B. HK360)

Alle Produktvarianten, Dokumentation und weitere Informationen finden Sie in unserem Online-Shop.

Sicherheitsdüsen

für Blaspistolen in Standardausführung

Mit diesen lärmreduzierenden Düsen wird bei korrekter Auslegung, im Vergleich zu herkömmlichen Einlochdüsen, bei gleicher Blaskraft ein niedriger Geräuschpegel erreicht. Sie sind überwiegend mit einem lärmindernden Kunststoffeinsatz bestückt und werden vom Berufsgenossenschaftlichen Institut empfohlen.



Lärmarme Feinstrahldüse, Anschluss M12x1,25

Artikel Nr.	Typen Nr.	Werkstoff	Länge mm	Düsen Außen-Ø mm	Diagramm	Preis €
114354	22.101	Stahl vernickelt, Messing	45,0	10	1	44,29
114355	22.102	Stahl vernickelt, Messing	45,0	10	2	44,29



Lärmarme Runddüse, Anschluss M12x1,25

Artikel Nr.	Typen Nr.	Werkstoff	Länge mm	Düsen Außen-Ø mm	Diagramm	Preis €
114356	22.201	Aluminium	55,0	11	3	37,27
206348	22.202-2	Aluminium	50,0	12,5	18	39,57
114358	22.203	Aluminium	41,0	13	5	22,04
114359	22.204	Zink Druckguss	46,0	17	6	21,41
114360	22.205	POM Kunststoff	41,0	17	7	16,91
114361	22.206	Aluminium	35,0	11	8	18,72
114362	22.207	Zink Druckguss	47,0	19	9	22,24
114363	22.208	ABS Kunststoff	55,0	19	10	13,68



Lärmarme Flachdüse, Anschluss M12x1,25

Artikel Nr.	Typen Nr.	Werkstoff	Länge mm	Düsenbreite mm	Diagramm	Preis €
114364	22.401	Messing vernickelt	100,0	21,5	11	76,64
114365	22.402	Messing vernickelt	100,0	29,0	12	93,78
114366	22.403	Messing vernickelt	100,0	21,0	13	79,03



→ Werte für Geräusch, Luftverbrauch und Blaskraft siehe Diagramme 1-18 ab Seite 922



www.riegler.shop

HK und Seitenzahl eingeben (z. B. HK360)

Alle Produktvarianten, Dokumentation und weitere Informationen finden Sie in unserem Online-Shop.

Düsen

Passend für alle Blaspistolen aus Aluminium und Aluminium-Druckguss vernickelt.

Material	Aluminium
----------	-----------

Standarddüse mit Bohrung Ø 1,5 mm, Anschluss M12x1,25

Artikel Nr.	Typen Nr.	Düsenart	Preis €
114344	105/5	Standarddüse (Kurzdüse) 1,5 mm	2,28



105/5

Dämpferdüse, Anschluss M12x1,25

Artikel Nr.	Typen Nr.	Düsenart	Preis €
114345	106/6	Dämpferdüse mit Sintereinsatz	4,17



106/6

Düse mit Schutzschild, Anschluss M12x1,25

Artikel Nr.	Typen Nr.	Düsenart	Preis €
114346	107/6	Düse mit Schutzschild	14,81



107/6

Druckregulierdüse

Regulierung der Luftmenge und Druckreduzierung durch Verdrehen der Bedienhülse.

Druckregulierdüse, Anschluss M12x1,25

Artikel Nr.	Typen Nr.	Werkstoff	Preis €
114367	109/44	Aluminium / POM	30,11



109/44

Verlängerungsdüsen

Zum gezielten Ausblasen an schwer zugänglichen Stellen.

Verlängerungsdüse, Düsenbohrung 3,0 mm, Messing vernickelt

Artikel Nr.	Typen Nr.	Düsenart	Preis €
114347	22/100	100 mm lang, gebogen	9,38
114348	22/150	150 mm lang, gebogen	9,71
114349	22/250	250 mm lang, gebogen	10,28
114350	23/100	100 mm lang, gerade	9,38
114351	23/150	150 mm lang, gerade	9,71
114352	23/250	250 mm lang, gerade	10,28
114353	23/400	400 mm lang, gerade	15,03



www.riegler.shop

HK und Seitenzahl eingeben (z. B. HK360)

Alle Produktvarianten, Dokumentation und weitere Informationen finden Sie in unserem Online-Shop.

Blaspistolen

Kunststoff

EASY

Zum Ausblasen und Reinigen von Maschinen, Motoren, Lagern, Gleitflächen, Bohrungen aller Art, Hohlkörpern, Formen usw.
Die Blaspistolen werden in einer Blister-Verpackung mit Eurolochung geliefert.



50 D

Material	Kunststoff
Betriebsdruck max.	10 bar
Betriebstemperatur	-20 bis 45 °C

Blaspistole mit Kurzdüse

Artikel Nr.	Typen Nr.	Anschlussart	Preis €
125657	50 D	G 1/4 innen	11,13
125364	50 F	Anschlussnippel für Kupplungen NW 7,2 - 7,8	12,46



51 D

Blaspistole mit Verlängerungsrohr

Artikel Nr.	Typen Nr.	Anschlussart	Preis €
125658	51 D	G 1/4 innen	11,66
125365	51 F	Anschlussnippel für Kupplungen NW 7,2 - 7,8	13,02



52 D

Blaspistole mit Verlängerungsrohr 105 mm und Schutzkappe

Artikel Nr.	Typen Nr.	Anschlussart	Preis €
125503	52 D	G 1/4 innen	12,88
125366	52 F	Anschlussnippel für Kupplungen NW 7,2 - 7,8	14,25



53 D

Blaspistole mit Verlängerungsrohr 105 mm und lärmreduzierender Düse

Artikel Nr.	Typen Nr.	Anschlussart	Preis €
125504	53 D	G 1/4 innen	15,85
125367	53 F	Anschlussnippel für Kupplungen NW 7,2 - 7,8	17,55



www.riegler.shop

HK und Seitenzahl eingeben (z. B. HK360)

Alle Produktvarianten, Dokumentation und weitere Informationen finden Sie in unserem Online-Shop.

NEU Blaspistolen

Kunststoff

PLUS

Zum Ausblasen und Reinigen von Maschinen, Motoren, Lagern, Gleitflächen, Bohrungen aller Art, Hohlkörpern, Formen usw.

Betriebsdruck max.	12 bar
Betriebstemperatur	-10 bis 90 °C
Pistolenkörper	Polypropylen (PP)
Düse	M12x1,25

Blaspistole ohne Düse, unten anschließbar

Artikel Nr.	Typen Nr.	Anschlussart	Preis €
129360	BPKRODUAG14	G 1/4 IG	8,43
129361	BPKRODUANW72	Nippel NW 7,2	9,04
129362	BPKRODUALW6	Tülle LW 6	9,04
129363	BPKRODUALW9	Tülle LW 9	9,04
129364	BPKRODUALW13	Tülle LW 13	9,04



BPKRDUAG14

Blaspistole ohne Düse, oben anschließbar

Artikel Nr.	Typen Nr.	Anschlussart	Preis €
129365	BPKRODOAG14	G 1/4 IG	8,43
129366	BPKRODOANW72	Nippel NW 7,2	9,04
129367	BPKRODOALW6	Tülle LW 6	9,04
129368	BPKRODOALW9	Tülle LW 9	9,04
129369	BPKRODOALW13	Tülle LW 13	9,04

Blaspistole mit Standarddüse, unten anschließbar

Artikel Nr.	Typen Nr.	Anschlussart	Preis €
129370	BPKRDUAG14	G 1/4 IG	9,14
129371	BPKRDUANW72	Nippel NW 7,2	9,74
129372	BPKRDUALW6	Tülle LW 6	9,74
129373	BPKRDUALW9	Tülle LW 9	9,74
129374	BPKRDUALW13	Tülle LW 13	9,74

Blaspistole mit Standarddüse, oben anschließbar

Artikel Nr.	Typen Nr.	Anschlussart	Preis €
129375	BPKRDOAG14	G 1/4 IG	9,14
129376	BPKRDOANW72	Nippel NW 7,2	9,74
129377	BPKRDOALW6	Tülle LW 6	9,74
129378	BPKRDOALW9	Tülle LW 9	9,74
129379	BPKRDOALW13	Tülle LW 13	9,74

Blaspistole mit Stabdüse, unten anschließbar

Artikel Nr.	Typen Nr.	Anschlussart	Preis €
129380	BPKRSDUAG14	G 1/4 IG	10,64
129381	BPKRSDUANW72	Nippel NW 7,2	11,24
129382	BPKRSDUALW6	Tülle LW 6	11,24
129383	BPKRSDUALW9	Tülle LW 9	11,24
129384	BPKRSDUALW13	Tülle LW 13	11,24

Blaspistole mit Stabdüse, oben anschließbar

Artikel Nr.	Typen Nr.	Anschlussart	Preis €
129385	BPKRSDOAG14	G 1/4 IG	10,64
129386	BPKRSDOANW72	Nippel NW 7,2	11,24
129387	BPKRSDOALW6	Tülle LW 6	11,24
129388	BPKRSDOALW9	Tülle LW 9	11,24
129389	BPKRSDOALW13	Tülle LW 13	11,24

www.riegler.shop

HK und Seitenzahl eingeben (z. B. HK360)

Alle Produktvarianten, Dokumentation und weitere Informationen finden Sie in unserem Online-Shop.

NEU Blaspistolen

Kunststoff

PLUS



BPKRDUAG14

Blaspistole mit Sicherheitsdüse, unten anschließbar

Artikel Nr.	Typen Nr.	Anschlussart	Preis €
129390	BPKRSHDUAG14	G 1/4 IG	16,85
129391	BPKRSHDUANW72	Nippel NW 7,2	17,38
129392	BPKRSHDUALW6	Tülle LW 6	17,38
129393	BPKRSHDUALW9	Tülle LW 9	17,38
129394	BPKRSHDUALW13	Tülle LW 13	17,38

Blaspistole mit Sicherheitsdüse, oben anschließbar

Artikel Nr.	Typen Nr.	Anschlussart	Preis €
129395	BPKRSHDOAG14	G 1/4 IG	16,85
129396	BPKRSHDOANW72	Nippel NW 7,2	17,38
129397	BPKRSHDOALW6	Tülle LW 6	17,38
129398	BPKRSHDOALW9	Tülle LW 9	17,38
129399	BPKRSHDOALW13	Tülle LW 13	17,38

Dosierbare Blaspistolen

Kunststoff

PLUS

Mit geräuschreduzierender Star-Tip-Düse. Ergonomische Pistole mit sehr hoher Blaskraft. Mehrere Aufhängepositionen durch den veränderten Bügel. Robuste und dennoch leichte Bauart für lange Lebensdauer. Durch das ergonomische Design sowohl für Rechts- als auch für Linkshänder geeignet!

Material	POM
Luftrohr	Messing vernickelt
Anschlussgewinde	Rc 1/4
Betriebsdruck max.	16 bar
Temperaturbereich	-20 bis 60 °C



36 K



37 V



38 A

Basis-Blaspistole, stufenlos regulierbar, zur Verwendung mit Verlängerungsrohren, ohne Düse

Artikel Nr.	Typen Nr.	Anschlussart	Preis €
114390	36 A	Tülle LW 6	18,57
114391	36 B	Tülle LW 9	18,57
114392	36 C	Tülle LW 13	18,57
118433	36 K/T	Rc 1/4 innen	17,36
114393	36 K	Anschlussnippel für Kupplungen NW 7,2 - 7,8	18,57

Blaspistole, stufenlos regulierbar, 90 mm-Rohr

Artikel Nr.	Typen Nr.	Anschlussart	Preis €
114394	37 A	Tülle LW 6	19,98
114395	37 B	Tülle LW 9	19,98
114396	37 C	Tülle LW 13	19,98
118465	37 V	Rc 1/4 innen	18,77
114397	37 K	Anschlussnippel für Kupplungen NW 7,2 - 7,8	19,98

Blaspistole, stufenlos regulierbar, mit geräuschreduzierender Düse, 90 mm-Rohr

Artikel Nr.	Typen Nr.	Anschlussart	Preis €
114398	38 A	Tülle LW 6	21,20
114399	38 B	Tülle LW 9	21,20
114400	38 C	Tülle LW 13	21,20
118485	38 V	Rc 1/4 innen	20,01
114401	38 K	Anschlussnippel für Kupplungen NW 7,2 - 7,8	21,20



www.riegler.shop

HK und Seitenzahl eingeben (z. B. HK360)

Alle Produktvarianten, Dokumentation und weitere Informationen finden Sie in unserem Online-Shop.

Dosierbare Blaspistolen

Kunststoff

Verlängerungsrohr für Basis-Blaspistolen			
Artikel Nr.	Typen Nr.	Beschreibung	Preis €
114402	37.090	Blasrohr mit Standarddüse, 90 mm, gebogen	6,13
114403	37.300	Verlängerungsrohr mit Standarddüse, 300 mm, gerade	19,48
114404	37.500	Verlängerungsrohr mit Standarddüse, 500 mm, gerade	22,18
114405	37.400	Flexibles Verlängerungsrohr Standarddüse, 400 mm, biegsam	31,15
114406	38.090	Blasrohr mit Star-Tip-Düse, 90 mm, gebogen	9,14
114407	38.300	Verlängerungsrohr mit Star-Tip-Düse, 300 mm, gerade	32,80
114408	38.500	Verlängerungsrohr mit Star-Tip-Düse, 500 mm, gerade	33,13



37.090



37.400



37.300



38.090



38.300

Blaspistolen mit Druckregulierung

Kunststoff

PLUS

Druckregulierende Sicherheitsversion.

Ergonomische Pistole mit sehr hoher Blaskraft. Mehrere Aufhängepositionen durch den veränderten Bügel möglich. Robuste und dennoch leichte Bauart für lange Lebensdauer. Durch das ergonomische Design sowohl für Rechts- als auch für Linkshänder geeignet! Der integrierte Rohrregler reduziert den Ausgangsdruck auf einen sicheren Wert, falls eine Blockade im Inneren des Rohrs oder falls ein Gegendruck (z. B. Aufsetzen der Pistole auf einer Fläche oder auf der Haut) auftreten sollte.



40 A



40 V

Material	POM
Luftrohr	Messing vernickelt
Anschlussgewinde	Rc 1/4
Betriebsdruck max.	8 bar
Temperaturbereich	-20 bis 60 °C

Blaspistole, stufenlos regulierbar, mit Druckregler, 90 mm-Rohr			
Artikel Nr.	Typen Nr.	Anschlussart	Preis €
114409	40 A	Tülle LW 6	42,68
114410	40 B	Tülle LW 9	42,68
114411	40 C	Tülle LW 13	42,68
118582	40 V	Rc 1/4 innen	41,69
114412	40 K	Anschlussnippel für Kupplungen NW 7,2 - 7,8	42,68



378.01

378.01-14



378.01-25

378.01-35

Zubehör für Blaspistolen aus Kunststoff			
Artikel Nr.	Typen Nr.	Beschreibung	Preis €
114413	378.01	Gummidüsen-Set (Ø 14, 25, 35 mm) zum Aufstecken auf das Rohr	34,72
135938	378.01-14	Gummidüse Ø 14 mm zum Aufstecken auf das Rohr	10,94
135939	378.01-25	Gummidüse Ø 25 mm zum Aufstecken auf das Rohr	12,68
135940	378.01-35	Gummidüse Ø 35 mm zum Aufstecken auf das Rohr	16,01
114414	378.02	Schutzschild zum Aufstecken auf das Rohr	8,52
114415	378.03	Schalldämpferdüse zum Aufstecken auf das Rohr	12,86
114416	378.04	Venturi-Düse zum Wegblasen von leichten Spänen	12,31
114417	378.05	Bypass-Düse zum Aufstecken auf das Rohr	8,79
114418	378.06	Schutzschilddüse zum Aufstecken auf das Rohr	13,68
114419	378.07	Schalldämpferdüse zur Lärmreduzierung	3,38



378.02

378.03

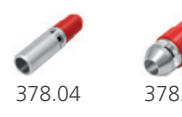

378.04

378.05



378.06

378.07

www.riegler.shop
 HK und Seitenzahl eingeben (z. B. HK360)

Alle Produktvarianten, Dokumentation und weitere Informationen finden Sie in unserem Online-Shop.

Blaspistolenhalterung

Für unsere Alu- und Kunststoff-Blaspistolen (Ausnahme: »Typhoon« Blaspistolen).
Idealer Halt der Blaspistolen durch optimierte Passform.



BPH-1



Blaspistolenhalterung

Artikel Nr.	Typen Nr.	Beschreibung	Preis €
142249	BPH-1	Blaspistolenhalterung, inkl. 2 Befestigungswinkeln	15,64

Abblashähne

aus Aluminium, gerade Ausführung

PLUS

Robuster, ergonomisch guter Blashahn für den Dauereinsatz unter harten Einsatzbedingungen.

Betriebsdruck max.	12 bar
Temperaturbereich	-20 bis 100 °C
Düse	G 3/8



21 K

Abblashahn, Aluminium, mit Standarddüse

Artikel Nr.	Typen Nr.	Anschlussart	Preis €
114424	21 A	Tülle LW 6	17,07
114425	21 B	Tülle LW 9	17,07
114426	21 C	Tülle LW 13	17,07
114427	21 K	Anschlussnippel für Kupplungen NW 7,2	17,07
114428	21-0	G 1/4 IG	15,20



www.riegler.shop

HK und Seitenzahl
eingeben (z. B. HK360)

Alle Produktvarianten, Dokumenta-
tion und weitere Informationen
finden Sie in unserem Online-Shop.

Hochleistungs-Blaspistolen

Typ »Typhoon«

MAX

Stufenlos regelbare, leichtgewichtige und ergonomisch hervorragende Hochleistungs-Blaspistole mit ausgesprochen starker Blastleistung. Gegenüber herkömmlichen Standardpistolen hat die »Typhoon« eine ca. 3-fach höhere Blastleistung und liegt auch bei voller Druckbeaufschlagung leicht und sicher in der Hand. Zum Ausblasen von schwer zugänglichen Stellen sind Verlängerungsrohre lieferbar.

In Verbindung mit Sicherheitsdüsen erfüllt diese Pistole eine Vielzahl von Anwendungsmöglichkeiten und sicherheitstechnischen Anforderungen.

Material	Aluminium
Handhebel	Aluminium Druckguss
Betriebsdruck max.	10 bar
Anschlussgewinde	G 1/4
Düse	1/2" - 27 UNS

Hochleistungs-Blaspistole mit Standarddüse

Artikel Nr.	Typen Nr.	Anschlussart	Preis €
114429	29 A	Tülle LW 6	37,77
114430	29 B	Tülle LW 9	37,77
114431	29 C	Tülle LW 13	37,77
118124	29 V	G 1/4 innen	34,11
114432	29 K	Anschlussnippel für Kupplungen NW 7,2	37,77



29 K

Hochleistungs-Blaspistole mit Multijet-Düse

Artikel Nr.	Typen Nr.	Anschlussart	Preis €
133838	29 A-MJ	Tülle LW 6	47,04
133839	29 B-MJ	Tülle LW 9	47,04
133840	29 C-MJ	Tülle LW 13	47,04
135937	29 V-MJ	G 1/4 innen	45,44
133841	29 K-MJ	Anschlussnippel für Kupplungen NW 7,2	47,04



29 V-MJ

Hochleistungs-Blaspistole ohne Düse

Artikel Nr.	Typen Nr.	Anschlussart	Preis €
114442	29 A-KD	Tülle LW 6	33,84
114443	29 B-KD	Tülle LW 9	33,84
114444	29 C-KD	Tülle LW 13	33,84
137644	29 V-KD	G 1/4 innen	30,38
114445	29 K-KD	Anschlussnippel für Kupplungen NW 7,2 - 7,8	33,84



29 A-KD



www.riegler.shop

HK und Seitenzahl eingeben (z. B. HK360)

Alle Produktvarianten, Dokumentation und weitere Informationen finden Sie in unserem Online-Shop.

Hochleistungs-Blaspistolen

Typ »Typhoon pro«

MAX

Stufenlos regelbare und ergonomisch hervorragende Hochleistungs-Blaspistole in Vollmetallausführung mit ausgesprochen starker Blasleistung.

Gegenüber herkömmlichen Standardpistolen hat die »Typhoon pro« eine ca. 3-fach höhere Blasleistung und liegt auch bei voller Druckbeaufschlagung leicht und sicher in der Hand.

Resistent gegen Chemikalien und chemische Lösungsmittel, auf Grund der verchromten Oberfläche leicht zu reinigen!



39 A



39 V

Material	Aluminium verchromt
Handhebel	Zink Druckguss
Betriebsdruck max.	10 bar
Anschlussgewinde	G 1/4
Düse	1/2" - 27 UNS Messing verchromt

Hochleistungs-Blaspistole »Typhoon pro«

Artikel Nr.	Typen Nr.	Anschlussart	Preis €
114464	39 A	Tülle LW 6	49,75
114465	39 B	Tülle LW 9	49,75
114466	39 C	Tülle LW 13	49,75
118492	39 V	G 1/4 innen	48,90
114467	39 K	Anschlussnippel für Kupplungen NW 7,2	49,75



29.550



29.551



29.552



29.560



29.562



29.566



29.567



29.300



29.900



29.300-MJ



29.900-MJ

Zubehör für Typhoon Hochleistungs-Blaspistolen

Düsen

Artikel Nr.	Typen Nr.	Beschreibung	Preis €
114435	29.550	Standarddüse, Außengewinde 1/2 - 27 UNS	7,84
114436	29.551	Düse für Verlängerungsrohr, Innengewinde 1/2 - 27 UNS	7,84
133848	29.552	Multijet-Düse, Außengewinde 1/2 - 27 UNS	19,99
114437	29.560	Adapter für Nadel- und Gummidüsen	7,18
114438	29.562	Nadeldüse Außen-Ø 1,27 mm, 30 mm, Adapter erforderlich	7,87
114439	29.563	Nadeldüse Außen-Ø 1,87 mm, 44 mm, Adapter erforderlich	7,87
114440	29.564	Nadeldüse Außen-Ø 2,43 mm, 62 mm, Adapter erforderlich	7,87
114441	29.565	Nadeldüse Außen-Ø 3,40 mm, 70 mm, Adapter erforderlich	7,87
133849	29.566	Gummi-Konusdüse, Adapter erforderlich	9,70
133850	29.567	Gummi-Bypassdüse, Adapter erforderlich	8,32

Verlängerungsrohr mit Standarddüse

Artikel Nr.	Typen Nr.	Beschreibung	Preis €
133842	29.150	Verlängerungsrohr 150 mm mit Standarddüse	17,23
114433	29.300	Verlängerungsrohr 300 mm mit Standarddüse	18,72
114434	29.600	Verlängerungsrohr 600 mm mit Standarddüse	22,47
133843	29.900	Verlängerungsrohr 900 mm mit Standarddüse	29,22

Verlängerungsrohr mit Multijet-Düse

Artikel Nr.	Typen Nr.	Beschreibung	Preis €
133844	29.150-MJ	Verlängerungsrohr 150 mm mit Multijet-Düse	22,06
133845	29.300-MJ	Verlängerungsrohr 300 mm mit Multijet-Düse	24,18
133846	29.600-MJ	Verlängerungsrohr 600 mm mit Multijet-Düse	28,06
133847	29.900-MJ	Verlängerungsrohr 900 mm mit Multijet-Düse	33,90



www.riegler.shop

HK und Seitenzahl eingeben (z. B. HK360)

Alle Produktvarianten, Dokumentation und weitere Informationen finden Sie in unserem Online-Shop.

Verlängerungsrohr ohne Düse zur Verwendung mit Sicherheitsdüsen, Anschluss 1/2-27 UNS

Artikel Nr.	Typen Nr.	Beschreibung	Werkstoff	Preis €
114447	29.150-S	Verlängerungsrohr gerade, 150 mm	Aluminium	14,02
114448	29.300-S	Verlängerungsrohr gerade, 300 mm	Aluminium	16,60
114449	29.600-S	Verlängerungsrohr gerade, 600 mm	Aluminium	22,66
114450	29.900-S	Verlängerungsrohr gerade, 900 mm	Aluminium	30,15
114451	29.150-SG	Verlängerungsrohr gebogen, 150 mm	Aluminium	15,35
114452	29.300-SG	Verlängerungsrohr gebogen, 300 mm	Aluminium	18,10
114453	29.600-SG	Verlängerungsrohr gebogen, 600 mm	Aluminium	24,20
114454	29.900-SG	Verlängerungsrohr gebogen, 900 mm	Aluminium	32,67

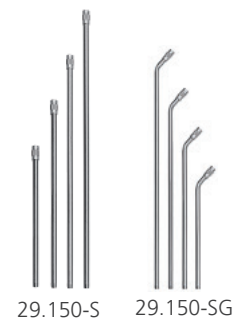

➔ Das Zubehör ist nicht geeignet für die Hochleistungs-Blaspistolen Typ »Typhoon Plus«

NEU Hochleistungs-Blaspistolen

Typ »Typhoon Plus«

MAX III

Stufenlos regelbare, leichtgewichtige und ergonomisch hervorragende Hochleistungs-Blaspistole mit ausgesprochen starker Blasleistung.

Im Vergleich zu herkömmlichen Blaspistolen kann bei der »Typhoon Plus« der Durchfluss mittels Drehrad flexibel eingestellt werden.

Material	Kunststoff
Betriebsdruck max.	10 bar
Düse	1/2" – 27 UNS



BPKTG14

Hochleistungs-Blaspistole »Typhoon Plus«

Artikel Nr.	Typen Nr.	Anschlussart	Preis €
205798	BPKTLW6	Tülle LW 6	33,98
205799	BPKTLW9	Tülle LW 9	33,98
205800	BPKTLW13	Tülle LW 13	33,98
103244	BPKTG14	G 1/4 innen	30,47
205801	BPKTNW72	Anschlussnippel für Kupplungen NW 7,2	33,98



BPKTNW72



www.riegler.shop

HK und Seitenzahl eingeben (z. B. HK360)

Alle Produktvarianten, Dokumentation und weitere Informationen finden Sie in unserem Online-Shop.

Sicherheitsdüsen

für Hochleistungs-Blaspistolen

Mit diesen lärmreduzierenden Düsen wird bei korrekter Auslegung, im Vergleich zu herkömmlichen Einlochdüsen, bei gleicher Blaskraft ein niedriger Geräuschpegel erreicht. Sie sind überwiegend mit einem lärmindernden Kunststoffeinsatz bestückt und werden vom Berufsgenossenschaftlichen Institut empfohlen.



29.101 29.102



29.201 29.202



29.203 29.206

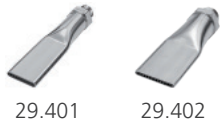

29.401 29.402



29.403

Lärmarme Feinstrahldüse, Anschluss 1/2 - 27 UNS

Artikel Nr.	Typen Nr.	Werkstoff	Länge mm	Düsen Außen-Ø mm	Diagramm	Preis €
114455	29.101	Stahl vernickelt, Messing	45,0	10	1	44,29
114456	29.102	Stahl vernickelt, Messing	45,0	10	2	44,29

Lärmarme Runddüse, Anschluss 1/2 - 27 UNS

Artikel Nr.	Typen Nr.	Werkstoff	Länge mm	Düsen Außen-Ø mm	Diagramm	Preis €
114457	29.201	Aluminium	55,0	11	3	37,27
114458	29.202	Aluminium	50,0	10	4	39,57
114459	29.203	Aluminium	41,0	13	5	22,04
114460	29.206	Aluminium	35,0	11	8	18,72

Lärmarme Flachdüse, Anschluss 1/2 - 27 UNS

Artikel Nr.	Typen Nr.	Werkstoff	Länge mm	Düsenbreite mm	Diagramm	Preis €
114461	29.401	Messing vernickelt	100,0	21,5	11	76,64
114462	29.402	Messing vernickelt	100,0	29,0	12	93,78
114463	29.403	Messing vernickelt	100,0	21,0	13	79,03

→ Werte für Geräusch, Luftverbrauch und Blaskraft siehe Diagramme 1-18 ab Seite 922

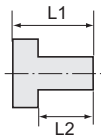

29.22



22.14

Gewindeadapter für Blaspistolen

Adapter für die Verwendung von Sicherheitsdüsen mit Anschluss M12x1,25 mit der Blaspistole »Typhoon«

Artikel Nr.	Typen Nr.	Außengewinde	Innengewinde	L1 mm	L2 mm	SW mm	Preis €
114446	29.22	1/2" - 27 UNS	M12x1,25	25,0	9,0	17	16,49

Adapter für die Verwendung von Sicherheitsdüsen G 1/4 mit der Blaspistole »Typhoon« und Alu-Blaspistole

Artikel Nr.	Typen Nr.	Außengewinde	Innengewinde	L1 mm	L2 mm	SW mm	Preis €
133177	29.14	1/2" - 27 UNS	G 1/4	25,0	9,0	17	16,49
133178	22.14	M12x1,25	G 1/4	26,0	10,0		6,37



www.riegler.shop

HK und Seitenzahl eingeben (z. B. HK360)

Alle Produktvarianten, Dokumentation und weitere Informationen finden Sie in unserem Online-Shop.

Sicherheitsdüsen

für allgemeine Anwendungen

Mit diesen lärmreduzierenden Düsen wird bei korrekter Auslegung, im Vergleich zu herkömmlichen Einlochdüsen, bei gleicher Blaskraft ein niedriger Geräuschpegel erreicht. Sie sind überwiegend mit einem lärmindernden Kunststoffeinsatz bestückt und werden vom Berufsgenossenschaftlichen Institut empfohlen.

Lärmarme Feinstrahldüse

Artikel Nr.	Typen Nr.	Gewinde	Werkstoff	Länge mm	Düsen Außen-Ø mm	Diagramm	Preis €
114468	30.101	G 1/4 AG	Stahl vernickelt, Messing	45,0	10	1	44,29
114469	30.102	G 1/4 AG	Stahl vernickelt, Messing	45,0	10	2	44,29



Lärmarme Runddüse

Artikel Nr.	Typen Nr.	Gewinde	Werkstoff	Länge mm	Düsen Außen-Ø mm	Diagramm	Preis €
114470	30.201	G 3/8 AG	Messing vernickelt	55,0	11	3	37,27
114471	30.202	G 3/8 AG	Aluminium	50,0	10	4	39,57
114472	30.203	G 1/4 AG	Aluminium	41,0	13	5	22,04
114473	30.204	G 1/4 AG	Zink Druckguss	46,0	17	6	18,15
114474	30.205	G 1/4 AG	POM Kunststoff	40,0	17	7	15,37
114475	30.206	G 1/4 AG	Aluminium	35,0	11	8	18,72
114476	30.207	G 1/4 AG	Zink Druckguss	47,0	19	9	22,24
114477	30.208	G 1/4 AG	ABS Kunststoff	55,0	19	10	13,68



Lärmarme Flachdüse

Artikel Nr.	Typen Nr.	Gewinde	Werkstoff	Länge mm	Düsenbreite mm	Diagramm	Preis €
114478	30.401	G 1/4 AG	Messing vernickelt	100,0	21,5	11	76,64
114479	30.402	G 3/8 AG	Messing vernickelt	100,0	29,0	12	93,78
114480	30.403	G 3/8 AG	Stahl verzinkt	50,0	16,5	14	61,09
114481	30.404	G 1/4 AG	Messing vernickelt	100,0	21,0	13	77,56
114482	30.405	G 3/8 AG	Messing vernickelt	100,0	29,0	15	99,21



Lärmarme Kombidüse

Artikel Nr.	Typen Nr.	Gewinde	Werkstoff	Länge mm	Düsenbreite mm	Diagramm	Preis €
114483	31.101	G 1/4 AG	POM Kunststoff	90,0	47,0	16	62,73
114484	31.102	G 1/4 AG	Aluminium	86,5	51,0	17	127,67



→ Werte für Geräusch, Luftverbrauch und Blaskraft siehe Diagramme 1-18 ab Seite 922

www.riegler.shop
 HK und Seitenzahl eingeben (z. B. HK360)

Alle Produktvarianten, Dokumentation und weitere Informationen finden Sie in unserem Online-Shop.



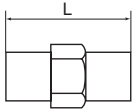

Mini-Druckregler



Dieser voreingestellte Druckregler sorgt für optimale Druckverhältnisse, speziell bei Blaspistolen.
Der Druckregler wird in die Druckluftleitung eingefügt. Passt auf jedes 1/4" Gewinde und hält Druckverhältnisse optimal ein, wodurch Energiekosten reduziert werden. Manipulationssicher.

Eingangsdruck max.	12 bar
Temperaturbereich	-20 bis 60 °C
Gehäuse	Messing
Feder	Edelstahl
Durchfluss	0 - 400 l/min



638.42

Mini-Druckregler

Artikel Nr.	Typen Nr.	Gewinde	Arbeitsdruck (voreingestellt) bar	L mm	Preis €
101506	638.42	G 1/4 AG/AG	2	24,0	25,98
101507	638.44	G 1/4 AG/AG	4	24,0	25,98
101508	638.46	G 1/4 AG/AG	6	24,0	25,98

NEU Sprühpistole



Mit Kunststoffbecher ca. 1,0 Liter Inhalt, matt rot.

Der Sprühstrahl der Pistole kann an der verstellbaren Düse für jeden Bedarf eingestellt werden:
Gegenmutter lösen - Düse einstellen - Gegenmutter wieder festziehen.

Betriebsdruck max.	12 bar
Betriebstemperatur	-10 bis 90 °C
Arbeitsdruck	2 - 8 bar
Material	Aluminium vernickelt
Handhebel	vernickelter Stahl
Düse	Ø 4,5 mm
Anwendungsbereich	Reinigungsmittel, Fungizide im landwirtschaftlichen Bereich



SPR1L



SPR1LB

Sprühpistole

Artikel Nr.	Typen Nr.	Anschlussart	Beschreibung	Preis €
100307	SPR1L	Einstecknippel für Kupplung NW 7,2	Sprühpistole mit geradem Sprührohr	59,95

Ersatzteile für Sprühpistolen

Artikel Nr.	Typen Nr.	Beschreibung	Preis €
103243	SPR1LB	Becher aus Kunststoff, 1,0 Liter Inhalt, matt rot	3,85



www.riegler.shop

HK und Seitenzahl eingeben (z. B. HK360)

Alle Produktvarianten, Dokumentation und weitere Informationen finden Sie in unserem Online-Shop.

Sprühpistole

für einfaches Einsprühen von Lösungsmitteln und anderen Flüssigkeiten



Kunststoffpistole und leichter, robuster Kunststoffbehälter. Pistole ist gesteckt und kann leicht abgenommen oder ausgetauscht werden. Lösungsmitteltauglich! Sprühmittelmenge mittels Drossel regulierbar.

Anschluss mit Kupplungsstecker (für Standardkupplung NW 7,2)

Sprühpistole aus Kunststoff

Artikel Nr.	Typen Nr.	Beschreibung	Preis €
114485	14 B/E	Sprühpistole	82,32



14 B/E

Profi-Reinigungspistole



Ideal für Reinigungszwecke in Industrie und Gewerbe. Die Gummiummantelung schützt sowohl vor Beschädigungen als auch vor Kälte-/Wärmeleitung des durchfließenden Wassers. Mittels Regulierschraube (einfach mit Hilfe einer Münze verstellbar) kann die gewünschte Strahlform eingestellt werden. Der arretierbare Stahlbügel ermöglicht eine bequeme Nutzung im Dauerbetrieb.

Auch für Trinkwasser geeignet.

Betriebsdruck max.	24 bar
Betriebstemperatur max.	50 °C
Durchfluss	25 l/min (bei 5 bar)
Gehäuse	Messing blank
Ventileinsatz	Chromstahl
Material	Gummiummantelung EPDM

Profi-Reinigungspistole

Artikel Nr.	Typen Nr.	Anschlussart	Preis €
114493	RP-1	G 1/2 IG	78,92



RP-1



www.riegler.shop

HK und Seitenzahl eingeben (z. B. HK360)

Alle Produktvarianten, Dokumentation und weitere Informationen finden Sie in unserem Online-Shop.

Handreifenfüllmesser in Pistolenform

EASY



35.063

Schlauchanschluss G 1/4, drehbar

Handreifenfüllmesser mit Manometer 63 mm Ø, ungeeicht

Artikel Nr.	Typen Nr.	Beschreibung	Messbereich bar	Messbereich psi	Preis €
114527	35.061	mit Autoventil-Hebelstecker	0 - 10	0 - 140	90,87
114528	35.062	mit doppelseitigem Tankstellenstecker	0 - 10	0 - 140	104,90
114529	35.063	mit Momentstecker	0 - 10	0 - 140	89,42



36.020

37.030



38.230

36.42



36.030

37.250

Zubehör für Handreifenfüllmesser in Pistolenform

Artikel Nr.	Typen Nr.	Beschreibung	Preis €
114531	36.020	Momentstecker	18,38
114532	37.030	Tankstellenstecker	41,45
114533	36.230	Schlauch komplett mit Hebelstecker	34,41
114539	36.38	Manometer 0 - 10 bar/140 psi, 63 mm Ø, G 1/4, hinten	23,57
114530	36.030	Autoventil-Hebelstecker	21,14
114535	37.230	Schlauch komplett mit Tankstellenstecker	50,04
114537	38.230	Schlauch komplett mit Momentstecker	28,53

Handreifenfüllmesser in Pistolenform

Standardausführung

EASY



39.013

Schlauchanschluss G 1/4, starr

Standard-Handreifenfüllmesser in Pistolenform, Schlauch starr

Artikel Nr.	Typen Nr.	Beschreibung	Manometer Ø mm	Messbereich bar	Messbereich psi	Preis €
118500	39.013	ungeeicht, mit Momentstecker	63	0 - 12	0 - 170	45,24
117141 NEU	39.013GE	geeicht, mit Momentstecker	63	0 - 10	0 - 140	50,24
136785	39.014	ungeeicht, mit Hebelstecker	63	0 - 12	0 - 170	62,24
117142 NEU	39.014GE	geeicht, mit Hebelstecker	63	0 - 10	0 - 140	68,92
136788	39.015	ungeeicht, mit Tankstellenstecker	63	0 - 12	0 - 170	54,16
117143 NEU	39.015GE	geeicht, mit Tankstellenstecker	63	0 - 10	0 - 140	59,71



39.014GE

Zubehör für Standard-Handreifenfüllmesser in Pistolenform

Artikel Nr.	Typen Nr.	Beschreibung	Preis €
136789	39.501	Momentstecker	14,55
136792	39.601	Schlauch mit Momentstecker, Länge 50 cm, G 1/4 drehbar	25,78
136798	39.704	Schutzkappe für Manometer Ø 63 mm, Anschluss unten	4,74
136797	39.703	Manometer Ø 63 mm, ungeeicht, Anschluss unten	10,70
136796	39.702	Manometer Ø 63 mm, ungeeicht, Anschluss hinten	15,47
136790	39.502	Autoventil-Hebelstecker	20,35
136793	39.602	Schlauch mit Hebelstecker, Länge 50 cm, G 1/4 drehbar	37,25
136791	39.503	Tankstellenstecker	22,59
136794	39.603	Schlauch mit Tankstellenstecker, Länge 50 cm, G 1/4 drehbar	34,17



39.015GE



39.501

39.703



www.riegler.shop

HK und Seitenzahl eingeben (z. B. HK360)

Alle Produktvarianten, Dokumentation und weitere Informationen finden Sie in unserem Online-Shop.

Handreifenfüllmesser

Standardausführung

PLUS

Robuster Standard-Handreifenfüllmesser mit vollgummierter Schutzhülle, Druckmanometer mit bar- und psi-Anzeige. Geeichte, wahlweise ungeeichte Ausführung. Schlauchlänge 50 cm. Mit Stecknippel Messing für Kupplung NW 7,2 – 7,8.



39.011

Standard-Handreifenfüllmesser mit Momentstecker, Schlauch starr

Artikel Nr.	Typen Nr.	Beschreibung	Manometer Ø mm	Schlauchanschluss	Messbereich bar	Messbereich psi	Preis €
114543	39.011	ungeeicht	63	G 1/4, starr	0 - 12	0 - 170	83,23



39.021

Standard-Handreifenfüllmesser mit Momentstecker, Schlauch drehbar

Artikel Nr.	Typen Nr.	Beschreibung	Manometer Ø mm	Schlauchanschluss	Messbereich bar	Messbereich psi	Preis €
136799	39.021	geeicht	80	G 1/4, drehbar	0 - 12	0 - 170	112,22
136800	39.022	ungeeicht	80	G 1/4, drehbar	0 - 12	0 - 170	99,76



39.032

Standard-Handreifenfüllmesser mit Hebelstecker, Schlauch drehbar

Artikel Nr.	Typen Nr.	Beschreibung	Manometer Ø mm	Schlauchanschluss	Messbereich bar	Messbereich psi	Preis €
136783	39.031	geeicht	80	G 1/4, drehbar	0 - 12	0 - 170	138,09
136784	39.032	ungeeicht	80	G 1/4, drehbar	0 - 12	0 - 170	123,49



39.041

Standard-Handreifenfüllmesser mit Tankstellenstecker, Schlauch drehbar

Artikel Nr.	Typen Nr.	Beschreibung	Manometer Ø mm	Schlauchanschluss	Messbereich bar	Messbereich psi	Preis €
136786	39.041	geeicht	80	G 1/4, drehbar	0 - 12	0 - 170	130,10
136787	39.042	ungeeicht	80	G 1/4, drehbar	0 - 12	0 - 170	116,11

Zubehör für Handreifenfüllmesser Standardausführung

Artikel Nr.	Typen Nr.	Beschreibung	Preis €
136789	39.501	Momentstecker	14,55
136792	39.601	Schlauch mit Momentstecker, Länge 50 cm, G 1/4 drehbar	25,78
136795	39.701	Manometer Ø 80 mm, ungeeicht, Anschluss hinten	38,06
136790	39.502	Autoventil-Hebelstecker	20,35
136793	39.602	Schlauch mit Hebelstecker, Länge 50 cm, G 1/4 drehbar	37,25
136791	39.503	Tankstellenstecker	22,59
136794	39.603	Schlauch mit Tankstellenstecker, Länge 50 cm, G 1/4 drehbar	34,17



39.501



39.601



39.701



39.502



39.602



39.503



39.603



www.riegler.shop

HK und Seitenzahl eingeben (z. B. HK360)

Alle Produktvarianten, Dokumentation und weitere Informationen finden Sie in unserem Online-Shop.



39.023D



39.033D



39.043D

NEU Digitaler Handreifenfüllmesser

PLUS

Schlauchanschluss G 1/4, drehbar

Digitaler Handreifenfüllmesser, Schlauch drehbar

Artikel Nr.	Typen Nr.	Beschreibung	Manometer Ø mm	Messbereich bar	Messbereich psi	Preis €
116963	39.023D	ungeeicht, mit Momentstecker	80	0 - 12	0 - 175	137,64
116964	39.033D	ungeeicht, mit Hebelstecker	80	0 - 12	0 - 175	157,48
116965	39.043D	ungeeicht, mit Tankstellenstecker	80	0 - 12	0 - 175	150,97



39.501



39.601



39.502



39.602



39.503



39.603

Zubehör für digitale Handreifenfüllmesser

Artikel Nr.	Typen Nr.	Beschreibung	Preis €
136789	39.501	Momentstecker	14,55
136792	39.601	Schlauch mit Momentstecker, Länge 50 cm, G 1/4 drehbar	25,78
136790	39.502	Autoventil-Hebelstecker	20,35
136793	39.602	Schlauch mit Hebelstecker, Länge 50 cm, G 1/4 drehbar	37,25
136791	39.503	Tankstellenstecker	22,59
136794	39.603	Schlauch mit Tankstellenstecker, Länge 50 cm, G 1/4 drehbar	34,17



www.riegler.shop

HK und Seitenzahl eingeben (z. B. HK360)

Alle Produktvarianten, Dokumentation und weitere Informationen finden Sie in unserem Online-Shop.

Handreifenfüllmesser

MAX

Manometer gegen Stoß- und Schlagwirkung durch freistehende Kunststoff-Schutzkappe weitestgehend geschützt. Die Manometer sind gegen Überdruck und bis zum Endwert des jeweiligen Anzeigebereichs belastbar.
Mit Einstecknippel für Kupplung NW 7,2.

Seit 2021 werden alle Varianten nur noch konformitätsbewertet nach Modul D verkauft.
Baumusterprüfbescheinigung: Richtlinie nach Modul B: DE-19-M-PTB-0053.



36.013



37.013



34.014

Handreifenfüllmesser mit Autoventil-Hebelstecker

Artikel Nr.	Typen Nr.	Messbereich bar	Messbereich psi	Beschreibung	Preis €
205568	36.013.2	0 - 12	0 - 170	konformitätsbewertet	210,80
114518	36.015	0 - 25	0 - 350	nicht konformitätsbewertet	180,13

Handreifenfüllmesser mit doppelseitigem Tankstellenstecker

Artikel Nr.	Typen Nr.	Messbereich bar	Messbereich psi	Beschreibung	Preis €
205569	37.013.2	0 - 12	0 - 170	konformitätsbewertet	225,56
114521	37.015	0 - 25	0 - 350	nicht konformitätsbewertet	192,71

Hand-Reifenfüllmesser mit Momentstecker

Artikel Nr.	Typen Nr.	Messbereich bar	Messbereich psi	Beschreibung	Preis €
205570	34.013.2	0 - 12	0 - 170	konformitätsbewertet	210,83

Zubehör

Artikel Nr.	Typen Nr.	Beschreibung	Preis €
114530	36.030	Autoventil-Hebelstecker	21,14
114534	36.250	Schlauch mit Hebelstecker, Länge 50 cm, G 1/4 drehbar	36,64
114541	36.42	Manometer 0 - 12 bar/170 psi, 80 mm Ø, zum Stecken	93,03
114542	36.43	Manometer 0 - 25 bar/350 psi, 80 mm Ø, zum Stecken	93,03
114532	37.030	Tankstellenstecker	41,45
114536	37.250	Schlauch mit Tankstellenstecker, Länge 50 cm, G 1/4 drehbar	51,75
114531	36.020	Momentstecker	18,38
114538	38.250	Schlauch mit Momentstecker, Länge 50 cm, G 1/4 drehbar	30,51



36.030



36.250



36.42



37.030



37.250



36.020



38.230



www.riegler.shop

HK und Seitenzahl eingeben (z. B. HK360)

Alle Produktvarianten, Dokumentation und weitere Informationen finden Sie in unserem Online-Shop.

Industrieklebstoffe

Chemische Produkte für den industriellen Einsatz. Anaerob härtende Flüssigkunststoffe zum Sichern, Befestigen, Dichten. Geeignet für die Anwendung von Metallen. Passive Oberflächen (Zink, Chrom, Nickel, Edelstahl, Kunststoffe, Glas) müssen vorab mit Lock Aktivator F behandelt werden.

Ausnahme: Beim Einsatz von Lock AN 302-60 ist kein Aktivator zur Vorbehandlung notwendig.



Lock AN 301-43

Schraubensicherung, mittelfest, kennzeichnungsfrei und DVGW-geprüft

Kennzeichnungsfreier Klebstoff für sensible Produktionsbereiche

- Sehr gute Festigkeit
- Hohe chemische Beständigkeit nach Aushärtung
- Hohe Arbeitssicherheit und Gesundheitsschutz
- Keine Reizung der Augen und Schleimhäute
- Keine Kennzeichnung mit Gefahrensymbolen gemäß EG-Vorschriften Nr. 1907/2006 - ISO 11014-1



3014/50

Temperaturbeständigkeit	-60 bis 150 °C
Anwendungsbereich	Schraubensicherung
Festigkeit	mittelfest
Viskosität	höherviskos

Lock AN 301-43

Artikel Nr.	Typen Nr.	Beschreibung	Preis €
114545	3014/50	Gebinde 50 ml	44,20

Lock AN 302-21

Schraubensicherung, niedrigfest

Vibrationsschutz, Schraubensicherung für alle Gewinde bis M12, leicht demontierbar.



3023/50

Temperaturbeständigkeit	-60 bis 150 °C
Anwendungsbereich	Schraubensicherung
Festigkeit	niedrigfest
Viskosität	niedrigviskos

Lock AN 302-21

Artikel Nr.	Typen Nr.	Beschreibung	Preis €
114551	3023/50	Gebinde 50 ml	25,52



www.riegler.shop

HK und Seitenzahl eingeben (z. B. HK360)

Alle Produktvarianten, Dokumentation und weitere Informationen finden Sie in unserem Online-Shop.

Lock AN 302-43

Schraubensicherung, mittelfest, DVGW-geprüft

Der Standardklebstoff zur Schrauben- und Gewindesicherung für alle Gewinde bis M36. Zum wirtschaftlichen Sichern, Befestigen, Dichten von Schraub-, Füge- und Flächenverbindungen. Einfach, schnell und sparsam in der Anwendung, handfest innerhalb von Minuten, härtet in wenigen Stunden aus.



Temperaturbeständigkeit	-60 bis 200 °C
Anwendungsbereich	Schraubensicherung
Festigkeit	mittelfest
Viskosität	höherviskos

Lock AN 302-43			
Artikel Nr.	Typen Nr.	Beschreibung	Preis €
114553	3024/10	Gebinde 10 ml	8,42
114554	3024/50	Gebinde 50 ml	25,52
114555	3024/250	Gebinde 250 ml	95,49



3024/250

Lock AN 302-60

Schraubensicherung für passive Werkstoffe, hochfest

Hochfeste Verklebung passiver Werkstoffe wie Edelstahl oder Aluminium, ohne Vorbehandlung

- Verkürzte Montagezeit
- Hohe Festigkeit
- Schnelle Handfestigkeit (2 - 5 Min.)
- Schnelle Endfestigkeit (2 - 4 Std.)
- Kein Aktivator zur Vorbehandlung notwendig, somit keine zusätzliche Belastung durch Lösungsmittel

Temperaturbeständigkeit	-60 bis 180 °C
Anwendungsbereich	Schraubensicherung ohne Vorbehandlung
Festigkeit	hochfest
Viskosität	mittelviskos

Lock AN 302-60			
Artikel Nr.	Typen Nr.	Beschreibung	Preis €
114556	3026/50	Gebinde 50 ml	44,20



3026/50

Lock AN 302-70

Schraubensicherung, hochfest

Schrauben- und Stehbolzensicherung für alle Gewinde bis M20/R 3/4", schwer demontierbar.

Temperaturbeständigkeit	-60 bis 150 °C
Anwendungsbereich	Schraubensicherung
Festigkeit	hochfest
Viskosität	mittelviskos

Lock AN 302-70			
Artikel Nr.	Typen Nr.	Beschreibung	Preis €
114558	3027/50	Gebinde 50 ml	25,52



3027/50



www.riegler.shop

HK und Seitenzahl eingeben (z. B. HK360)

Alle Produktvarianten, Dokumentation und weitere Informationen finden Sie in unserem Online-Shop.



Lock AN 301-72

Rohr- und Flächendichtung mit PTFE, mittelfest, kennzeichnungsfrei und DVGW-geprüft

Kennzeichnungsfreier Klebstoff für sensible Produktionsbereiche

- Sehr gute Festigkeit
- Hochtemperaturbeständig
- Hohe chemische Beständigkeit nach Aushärtung
- Hohe Arbeitssicherheit und Gesundheitsschutz
- Keine Reizung der Augen und Schleimhäute
- Keine Kennzeichnung mit Gefahrensymbolen gemäß EG-Vorschriften Nr. 1907/2006 - ISO 11014-1



3018/50

Temperaturbeständigkeit	-60 bis 200 °C
Anwendungsbereich	Rohr- und Flächendichtung mit PTFE
Festigkeit	mittelfest
Viskosität	hochviskos

Lock AN 301-72

Artikel Nr.	Typen Nr.	Beschreibung	Preis €
114549	3018/50	Gebinde 50 ml	35,87



Lock AN 305-77

Rohr- und Gewindedichtung, mittelfest, DVGW-geprüft

Rohr- und Gewindedichtung für alle Gewinde bis M80/R3", normal demontierbar.



3030/50

Temperaturbeständigkeit	-60 bis 150 °C
Anwendungsbereich	Rohr- und Gewindedichtung
Festigkeit	mittelfest
Viskosität	hochviskos

Lock AN 305-77

Artikel Nr.	Typen Nr.	Beschreibung	Preis €
114559	3030/50	Gebinde 50 ml	28,10



Lock AN 306-20

Fügeverbindung, hochfest, DVGW-geprüft

Fügeverbindung für alle Gewinde bis M56/R 2", hochtemperaturbeständig, schwer demontierbar.



3044/250

Temperaturbeständigkeit	-60 bis 200 °C
Anwendungsbereich	Fügeverbindung
Festigkeit	hochfest
Viskosität	höherviskos

Lock AN 306-20

Artikel Nr.	Typen Nr.	Beschreibung	Preis €
114563	3044/50	Gebinde 50 ml	25,52
114564	3044/250	Gebinde 250 ml	95,88



www.riegler.shop

HK und Seitenzahl eingeben (z. B. HK360)

Alle Produktvarianten, Dokumentation und weitere Informationen finden Sie in unserem Online-Shop.

Lock Aktivator F

Aktiviert passive Oberflächen und beschleunigt die Aushärtung. Ermöglicht die Anwendung von Lock Klebstoffen auch bei Metall-Kunststoff-Verbindungen und bei niedrigen Temperaturen.

Lock Aktivator F			
Artikel Nr.	Typen Nr.	Beschreibung	Preis €
114565	3150/200	Lock Aktivator F, 200 ml	15,94



Versand in die Schweiz nicht möglich!

3150/200

Technische Sprays

Allroundspray

mit PTFE

PTFE-haltiges Allroundspray zur Anwendung in allen Industrie- und Werkstattbereichen. Korrosionsschutz, Reinigung, Wasserverdrängung, Schmierung und Konservierung in einem Produkt! Löst festgefressene Verschraubungen, Bolzen etc., verhindert Kriechströme, reinigt verschmutzte Oberflächen, schützt und pflegt alle Werkzeuge und Maschinen sowie Präzisionsgeräte und hält sie funktionsfähig.

Allroundspray			
Artikel Nr.	Typen Nr.	Beschreibung	Preis €
114566	3270/400	Allroundspray, 400 ml	13,52



Versand in die Schweiz nicht möglich!

3270/400

NEU Allroundspray

ohne PTFE

Allroundspray ohne PTFE zur Anwendung in allen Industrie- und Werkstattbereichen. Korrosionsschutz, Reinigung, Wasserverdrängung, Schmierung und Konservierung in einem Produkt! Löst festgefressene Verschraubungen, Bolzen etc., verhindert Kriechströme, reinigt verschmutzte Oberflächen, schützt und pflegt alle Werkzeuge und Maschinen sowie Präzisionsgeräte und hält sie funktionsfähig.

Allroundspray			
Artikel Nr.	Typen Nr.	Beschreibung	Preis €
117154	SPD400ALL	Allroundspray, ohne PTFE, 400 ml	7,86
117155	SPD500ALLMD	Allroundspray mit Multidüse, ohne PTFE, 500 ml	10,14



SPD500ALLMD



www.riegler.shop

HK und Seitenzahl eingeben (z. B. HK360)

Alle Produktvarianten, Dokumentation und weitere Informationen finden Sie in unserem Online-Shop.



Versand in die Schweiz nicht möglich!

3280/400

Edelstahl-Pflegespray

Für Reinigung, Pflege und Schutz von matten und polierten Edelstahlflächen im Innen- und Aussenbereich. Wirkt antistatisch, ist farblos und verhindert das erneute Anhaften von Schmutz.

Temperaturbeständigkeit -17 bis 120 °C

Edelstahl-Pflegespray

Artikel Nr.	Typen Nr.	Beschreibung	Preis €
114567	3280/400	Edelstahl-Pflegespray, 400 ml	17,35



Versand in die Schweiz nicht möglich!

3210/400

Bio-Cut

Biologisch abbaubares Hochleistungsschneidöl. Größere Schnittgeschwindigkeiten und höhere Standzeiten durch besonders gute Schmierwirkung. Dadurch auch längere Standzeit der Scheidwerkzeuge.

Bio-Cut

Artikel Nr.	Typen Nr.	Beschreibung	Preis €
114568	3210/400	Bio-Cut, 400 ml	17,22



Versand in die Schweiz nicht möglich!

3180/400

Dicht- und Klebstoffentferner

Löst hartnäckige Dicht- und Klebstoffrückstände sowie diverse Farben und Lacke.

Dichlormethanfrei

Dicht- und Klebstoffentferner

Artikel Nr.	Typen Nr.	Beschreibung	Preis €
114569	3180/400	Dicht- und Klebstoffentferner, 400 ml	11,94



Versand in die Schweiz nicht möglich!

3200/400

Lecksuch-Spray

Spürt schnell, bequem und sicher Risse oder poröse Stellen an Druckleitungen auf. Nicht brennbar, wirkt antikorrosiv. DVGW-geprüft.

Lecksuch-Spray

Artikel Nr.	Typen Nr.	Beschreibung	Preis €
114570	3200/400	Lecksuch-Spray, 400 ml	10,02



www.riegler.shop

HK und Seitenzahl eingeben (z. B. HK360)

Alle Produktvarianten, Dokumentation und weitere Informationen finden Sie in unserem Online-Shop.

Rostlöser- und Kontaktspray

Wirkt 6-fach: löst Rost - verdrängt und unterwandert Wasser - sichert Kontakt - schützt vor Korrosion - schmiert Gleitflächen - pflegt Metall.

Rostlöser- und Kontaktspray			
Artikel Nr.	Typen Nr.	Beschreibung	Preis €
114571	3170/400	Rostlöser- und Kontaktspray 400 ml	7,60



Versand in die Schweiz nicht möglich

3170/400

Rost-Schock

Der chemische Schraubenschlüssel. Löst in Sekunden Verschraubungen aller Art auch in schwierigen Fällen durch Kälteschrumpf- und Kappilareffekt. Mineralöl-, silikon- und fettfrei.

Rost-Schock			
Artikel Nr.	Typen Nr.	Beschreibung	Preis €
114572	3190/400	Rost-Schock, 400 ml	15,18



Versand in die Schweiz nicht möglich

3190/400

Handschuttschaum-Spray

Dieser Handschuttschaum bildet einen fettfreien, unsichtbaren und wasserfesten Schutzfilm, der Verschmutzungen verschiedenster Art nicht in die Haut und Poren eindringen lässt. Schützt gegen Schad- und Reizstoffe aus aggressiven chemischen Substanzen. Hoher Pflegeeffekt durch Zusatz von Liposomen.

Handschuttschaum-Spray			
Artikel Nr.	Typen Nr.	Beschreibung	Preis €
114573	3130/200	Handschuttschaum, 200 ml	20,43



Versand in die Schweiz nicht möglich

3130/200

Silikon-Spray

Das ideale Gleit- und Trennmittel für die rationelle Produktion und Instandhaltung. Als Schutz- und Pflegemittel für Kunststoff, Gummi und Metall.

Temperaturbeständigkeit	-50 bis 250 °C
-------------------------	----------------

Silikon-Spray			
Artikel Nr.	Typen Nr.	Beschreibung	Preis €
114574	3140/400	Silikon-Spray, 400 ml	18,01



Versand in die Schweiz nicht möglich

3140/400



www.riegler.shop

HK und Seitenzahl eingeben (z. B. HK360)

Alle Produktvarianten, Dokumentation und weitere Informationen finden Sie in unserem Online-Shop.



Versand in die Schweiz nicht möglich!

3160/500

Sprühreiniger S

Reiniger und Entfetter, für viele Oberflächen geeignet (Metalle, Glas, Keramik und viele Kunststoffe). Immer vor dem Einsatz von Lock Produkten anwenden.

Sprühreiniger S

Artikel Nr.	Typen Nr.	Beschreibung	Preis €
114575	3160/500	Sprühreiniger S, 500 ml	10,02

Oberflächen- und Korrosionsschutzsprays

Qualitativ hochwertige Sprays zur Veredelung und Ausbesserung von metallenen Oberflächen und zum Schutz vor Korrosion und Rost.

Die Sprays sind nach 10 - 15 Minuten staubtrocken und nach max. 12 Stunden durchgehärtet und überlackierbar.

Aluminium-Spray

Hochwertiger Korrosionsschutz für alle metallischen Oberflächen, abriebfest. Beständig gegenüber vielen verdünnten Säuren und Laugen sowie gegen Witterungseinflüsse. Zur Anwendung in der Klima- und Lüftungstechnik, an Feuerungsanlagen, Rohrleitungen, Maschinengehäusen.

Temperaturbeständigkeit max. 800 °C

Aluminium-Spray

Artikel Nr.	Typen Nr.	Beschreibung	Preis €
114577	3230/400	Aluminium-Spray, 400 ml	13,52



Versand in die Schweiz nicht möglich!

3230/400

Edelstahl-Spray

Schützt dauerhaft alle Metalloberflächen gegen Rost und Korrosion. Zum Ausbessern beschädigter Edelstahlteile. Das Spray bildet eine schnelltrocknende, festhaftende Schutzschicht und ist beständig gegen viele Chemikalien.

Temperaturbeständigkeit max. 300 °C

Edelstahl-Spray

Artikel Nr.	Typen Nr.	Beschreibung	Preis €
114578	3240/400	Edelstahl-Spray, 400 ml	15,69



Versand in die Schweiz nicht möglich!

3240/400



www.riegler.shop

HK und Seitenzahl eingeben (z. B. HK360)

Alle Produktvarianten, Dokumentation und weitere Informationen finden Sie in unserem Online-Shop.

Kupferspray

Witterungsbeständiges Spray zur Metallbeschichtung für schützende und dekorative Zwecke.

Temperaturbeständigkeit max. 300 °C

Kupferspray

Artikel Nr.	Typen Nr.	Beschreibung	Preis €
114580	3260/400	Kupfer-Spray, 400 ml	15,05



Versand in die Schweiz nicht möglich!

3260/400

Zink-Spray

Verleiht dauerhaft allen Metalloberflächen kathodischen Korrosionsschutz. Widerstandsfähige Schutzschicht gegen Witterungs- und Umwelteinflüsse. Zum Ausbessern beschädigter Verzinkungen, als hochwertige Rostschutzgrundierung, zum Beschichten von Schweiß- und Bohrstellen. Geeignet nach DIN 53167 bzw. DIN 50021 und DIN EN ISO 1461.

Temperaturbeständigkeit max. 300 °C

Zink-Spray

Artikel Nr.	Typen Nr.	Beschreibung	Preis €
114576	3220/400	Zink-Spray, 400 ml	13,52



Versand in die Schweiz nicht möglich!

3220/400



www.riegler.shop

HK und Seitenzahl eingeben (z. B. HK360)

Alle Produktvarianten, Dokumentation und weitere Informationen finden Sie in unserem Online-Shop.

Repair Sticks

Die unkomplizierte Lösung für alle kleineren Reparatur- und Wartungsarbeiten.

abschneiden - verkneten - verarbeiten - bearbeiten - fertig

Unsere Repair Sticks auf Epoxydharzbasis sind beständig gegen Alkohol, Ester, Salzwasser, Öle, die meisten Laugen und verdünnten Säuren.

Das ausgehärtete Material lässt sich mechanisch bearbeiten (bohren, fräsen, feilen) und ohne Vorbehandlung lackieren.

Voraussetzung für eine einwandfreie Haftung am Werkstück ist eine saubere und trockene, eventuell aufgeraute (sandgestrahlte) Oberfläche.

Repair Stick Aluminium

Für schnelle und nicht rostende Reparaturen und Verklebungen von Metallteilen. Zum Ausbessern von Rissen, Löchern, Leckagen und Undichtigkeiten an Karosserien, Behältern, Gehäusen, Profilen, Fensterrahmen und im Hobby- und Gartenbereich.

Temperaturbeständigkeit -50 bis 120 °C



Versand in die Schweiz nicht möglich!

115.21

Repair Stick Aluminium

Artikel Nr.	Typen Nr.	Gebindegröße g	Preis €
114583	115.21	57	9,60

Repair Stick Edelstahl

Für nicht korrodierende Reparaturen und Ausbesserungsarbeiten an Edelstahl-Tanks, Behältern, Rohren und Leitungen sowie anderen rostfreien Materialien.

Temperaturbeständigkeit -50 bis 120 °C



Versand in die Schweiz nicht möglich!

115.41

Repair Stick Edelstahl

Artikel Nr.	Typen Nr.	Gebindegröße g	Preis €
114585	115.41	57	13,66



www.riegler.shop

HK und Seitenzahl eingeben (z. B. HK360)

Alle Produktvarianten, Dokumentation und weitere Informationen finden Sie in unserem Online-Shop.

Repair Stick Kupfer

Für sehr schnelle (3 Minuten) Reparaturen von Rissen, Leckagen und Undichtigkeiten auch auf feuchten und nassen Flächen wie Rohre, Rohrbögen, Fittings, Flansche, Kupferbleche, Tanks, Gefrier- und Klimaanlage und als Reparaturmasse für die Installation und das Handwerk.

Temperaturbeständigkeit	-50 bis 120 °C
-------------------------	----------------

Repair Stick Kupfer			
Artikel Nr.	Typen Nr.	Gebindegröße g	Preis €
114584	115.31	57	9,60



Versand in die Schweiz nicht möglich!

115.31

Repair Stick Stahl

Für schnelle und hochfeste Reparaturen und Verklebungen von Metallteilen. Zum Ausbessern und Abdichten von Löchern, Rissen, Leckagen und Undichtigkeiten bei Maschinenteilen, Leitungen, Behältern, Pumpen, Gehäusen, ausgerissenen Gewinden usw.

Temperaturbeständigkeit	-50 bis 120 °C
-------------------------	----------------

Repair Stick Stahl			
Artikel Nr.	Typen Nr.	Gebindegröße g	Preis €
114582	115.11	57	9,60



Versand in die Schweiz nicht möglich!

115.11

Repair Stick Titanium

Für dauerhafte, hochtemperaturbeständige und verschleißfeste Reparaturen und Verklebungen von Metallteilen (Tanks, Leitungsrohre, Alu-, Leichtmetall- und Spritzgussteile, Wellen, Pumpen, Gehäuse, ausgerissene Gewinde).

Temperaturbeständigkeit	-50 bis 280 °C
-------------------------	----------------

Repair Stick Titanium			
Artikel Nr.	Typen Nr.	Gebindegröße g	Preis €
114581	115.01	57	13,52



Versand in die Schweiz nicht möglich!

115.01



www.riegler.shop

HK und Seitenzahl eingeben (z. B. HK360)

Alle Produktvarianten, Dokumentation und weitere Informationen finden Sie in unserem Online-Shop.



EA 60

Versorgungseinheiten

Typ »aircube« - mit Druckluftanschluss



Energieversorgungsampel wahlweise mit Normalstromanschluss (4 Schuko-Steckdosen 16 A 2p + E 230 V) oder kombiniertem Normalstrom-Starkstromanschluss (3 Schuko-Steckdosen 16 A 2p + E 230 V, 1 CEEform-Steckdose 16 A 5p 400 V) sowie zusätzlichem Druckluftanschluss.

Druckluftanschluss: 1m Rohr mit Anschluss für Druckluftschlauch 20 x 13 mm sowie 1 Zwei-Wege-Verteiler G 1/2 mit Schnellverschlusskupplungen NW 7,2.

Gehäuse	hochwertiger Industriekunststoff
Farbe	schwarz/gelb
Integriert	Aufhängeösen mit Griffhaken
Ausführung	anschlussfertig verdrahtet, inkl. Zugfeder
Schutzart	IP 20



EA 61

Versorgungseinheit »aircube«

Artikel Nr.	Typen Nr.	Bestückung	Anschluss	Preis €
114498	EA 60	4 Schuko-Steckdosen (davon 1 unverdrahtet)	2 Klemmen, 3-polig	677,83
114499	EA 61	3 Schuko-Steckdosen, 1 CEEform-Steckdose	1 Klemme, 3-polig	736,62

Zubehör für Versorgungseinheit »aircube«

Artikel Nr.	Typen Nr.	Beschreibung	Preis €
114500	EA 201	Zugfeder, Länge 200 mm bis max. 500 mm	21,92
114501	EA 202	Kettenabhängung 3,0 m	58,23
114502	EA 203	Kettenabhängung 5,0 m	70,70

Versorgungseinheiten

Typ »cube«



Energieversorgungsampel wahlweise mit Normalstromanschluss (4 Schuko-Steckdosen 16 A 2p + E 230 V) oder kombiniertem Normalstrom-Starkstromanschluss (3 Schuko-Steckdosen 16 A 2p + E 230 V, 1 CEEform-Steckdose 16 A 5p 400 V).

Gehäuse	hochwertiger Industriekunststoff
Farbe	schwarz/gelb
Integriert	Aufhängeösen und Griffhaken
Ausführung	anschlussfertig verdrahtet
Schutzart	IP 20



EA 51

Versorgungseinheit »cube«

Artikel Nr.	Typen Nr.	Bestückung	Anschluss	Preis €
114503	EA 50	4 Schuko-Steckdosen	2 Klemmen, 3-polig	190,99
114504	EA 51	3 Schuko-Steckdosen, 1 CEEform-Steckdose	1 Klemme, 3-polig	244,76



EA 201

EA 202

Zubehör für Versorgungseinheit »cube«

Artikel Nr.	Typen Nr.	Beschreibung	Preis €
114500	EA 201	Zugfeder, Länge 200 mm bis max. 500 mm	21,92
114501	EA 202	Kettenabhängung 3,0 m	58,23
114502	EA 203	Kettenabhängung 5,0 m	70,70



www.riegler.shop

HK und Seitenzahl eingeben (z. B. HK360)

Alle Produktvarianten, Dokumentation und weitere Informationen finden Sie in unserem Online-Shop.

Versorgungseinheiten

Typ »3-Kraft« - mit Druckluftanschluss



Energieversorgungsampel wahlweise mit Normalstromanschluss (3 Schuko-Steckdosen 16 A 2p + E 230 V) oder kombiniertem Normal-, Starkstromanschluss (2 Schuko-Steckdosen 16 A 2p + E 230 V, 1 CEEform-Steckdose 16 A 5p 400 V).

Ausgestattet mit einem Druckluftanschluss (Kupplung NW 7,2 mit 9 mm Tülle)

Leitungseinführung:

Oben: 1xM32, 1xM25, 2xM20

Seitlich: 1xM25

Eine Durchführung oben für Druckluft oder zusätzlichen Haltegriff (alle Einführungen zum Ausbrechen).



EA 30



EA 21

Gehäuse	Amaplast mit anscharniertem Gerätedeckel
Integriert	Aufhängeösen, Wandbefestigung-, und Standfüße
Ausführung	anschlussfertig verdrahtet
Schutzart	IP 44

Versorgungseinheit »3-Kraft«

Artikel Nr.	Typen Nr.	Bestückung	Farbe	Preis €
114505	EA 30	3 Schuko-Steckdosen	gelb	355,00
114506	EA 21	2 Schuko-Steckdosen, 1 CEEform-Steckdose	silber	368,56



EA 102

EA 103

Zubehör für Versorgungseinheit »3-Kraft«

Artikel Nr.	Typen Nr.	Beschreibung	Preis €
114507	EA 101	Kettenabhängung für Modell »3-Kraft«	49,22
114509	EA 103	Tragegriff für Modell »3-Kraft«	77,69
114510	243.700	Druckluftanschlusset (Kupplung NW 7,2 und Tülle 9 mm)	10,62
107262	245.39	Druckluftanschlussverteiler	21,75
114511	KT 29	Kabeltülle	4,03



243.700



245.39



KT 29

Versorgungseinheiten

Typ »airkraft« - mit Druckluftanschluss



Energieversorgungsampel wahlweise mit Normalstromanschluss (4 Schuko-Steckdosen 16 A 2p + E 230 V) oder kombiniertem Normalstrom-, Starkstromanschluss (3 Schuko-Steckdosen 16 A 2p + E 230 V, 1 CEEform-Steckdose 16 A 5p 400 V).

Ausgestattet mit einem Druckluftanschluss (Kupplung NW 7,2 mit 9 mm Tülle).

Leitungseinführung:

Oben: 1xM32, 1xM25, 2xM20

Seitlich: 1xM25

Eine Durchführung oben für Druckluft (alle Einführungen zum Ausbrechen).

Gehäuse	Amaplast mit anscharniertem Gerätedeckel
Absicherung	unter transparenter Betätigungsclappe (4TE)
Integriert	Aufhängeösen, Wandbefestigung-, und Standfüße
Ausführung	anschlussfertig verdrahtet
Schutzart	IP 44



EA 40



EA 31

Versorgungseinheit »airkraft«

Artikel Nr.	Typen Nr.	Bestückung	Farbe	Preis €
114512	EA 40	4 Schuko-Steckdosen	gelb	343,34
114513	EA 31	3 Schuko-Steckdosen, 1 CEEform-Steckdose	silber	355,83



www.riegler.shop

HK und Seitenzahl eingeben (z. B. HK360)

Alle Produktvarianten, Dokumentation und weitere Informationen finden Sie in unserem Online-Shop.

Versorgungseinheiten

Typ »airkraft« - mit Druckluftanschluss



EA 102



243.700



245.39



KT 29

Zubehör für Versorgungseinheit »airkraft«

Artikel Nr.	Typen Nr.	Beschreibung	Preis €
114508	EA 102	Kettenabhängung für Modell »airkraft«	50,53
114510	243.700	Druckluftanschlusset (Kupplung NW 7,2 und Tülle 9 mm)	10,62
107262	245.39	Druckluftanschlussverteiler	21,75
114511	KT 29	Kabeltülle	4,03



www.riegler.shop

HK und Seitenzahl eingeben (z. B. HK360)

Alle Produktvarianten, Dokumentation und weitere Informationen finden Sie in unserem Online-Shop.

Notizen

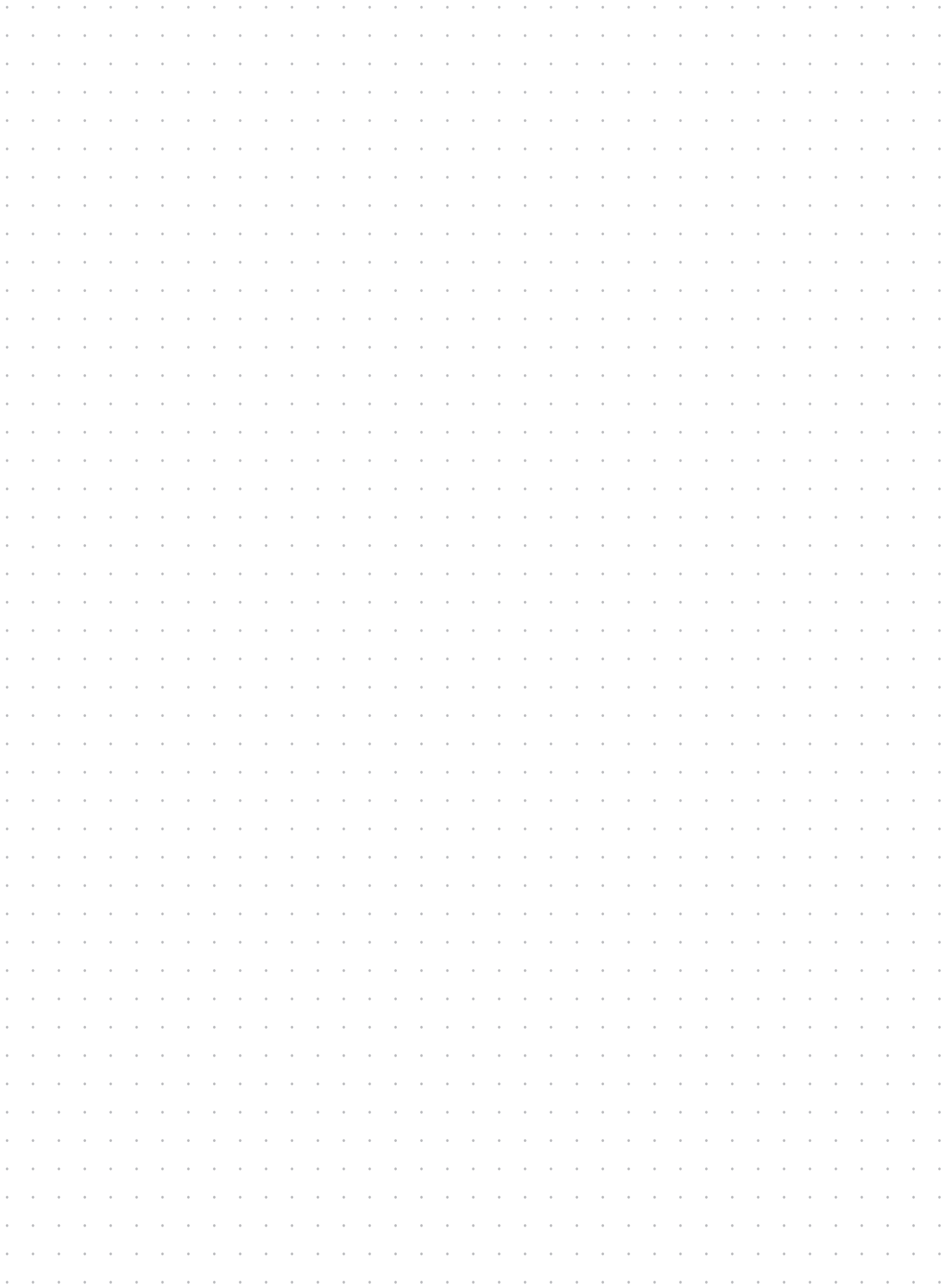

Sicherheitsdüsen-Geräuschdiagramm

Im Vergleich zu Standard-Einlochdüsen

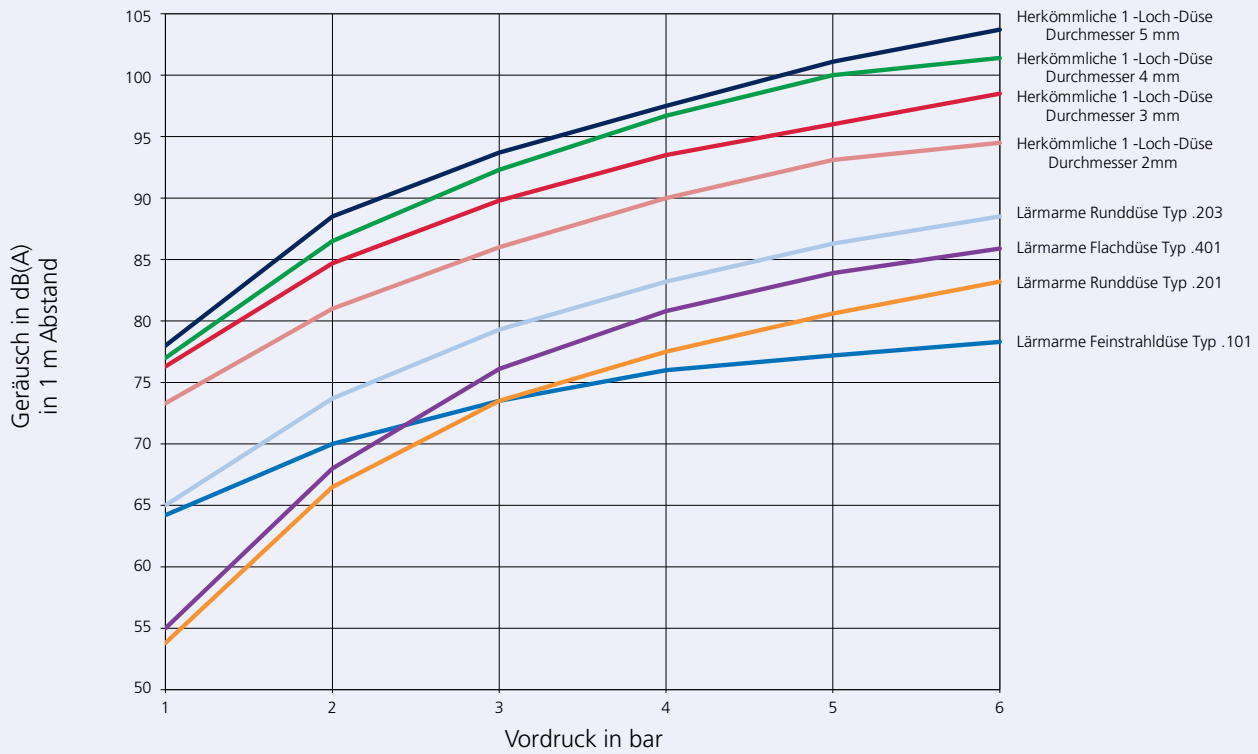

Sicherheitsdüsendiagramme

DIAGRAMM 1

Typ 22.101
Typ 29.101
Typ 30.101



DIAGRAMM 2

Typ 22.102
Typ 29.102
Typ 30.102

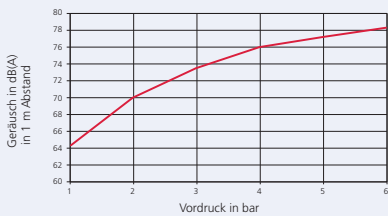
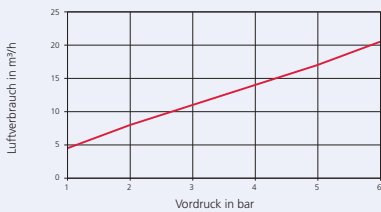
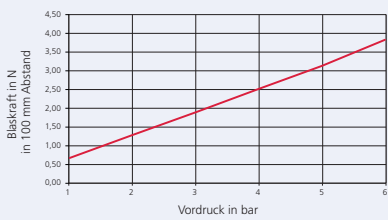

DIAGRAMM 3

Typ 22.201
Typ 29.201
Typ 30.201

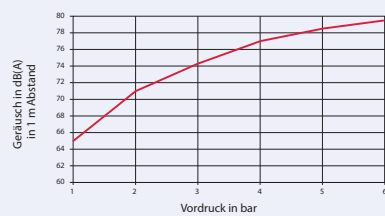
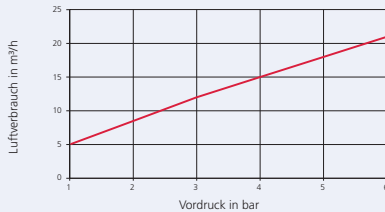
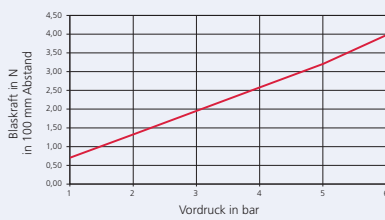
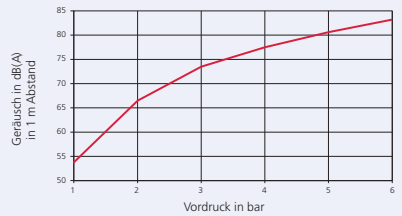
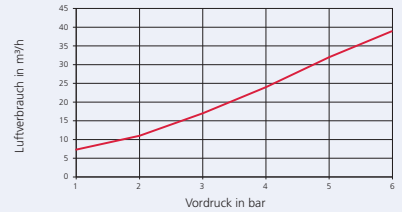
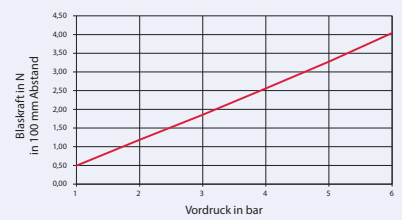

Sicherheitsdüsen-Geräuschdiagramm

DIAGRAMM 4

Typ 29.202
Typ 30.202



DIAGRAMM 5

Typ 22.203
Typ 29.203
Typ 30.203

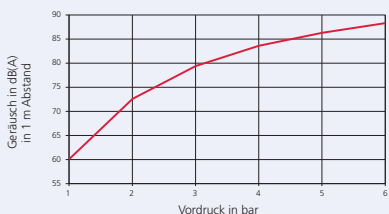
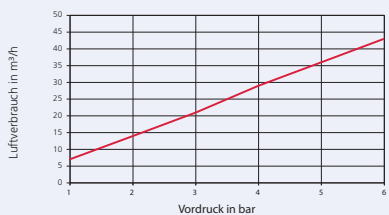
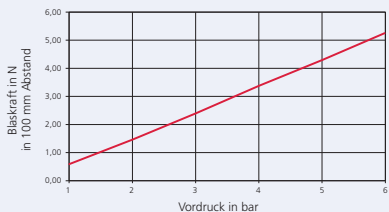

DIAGRAMM 6

Typ 22.204
Typ 30.204

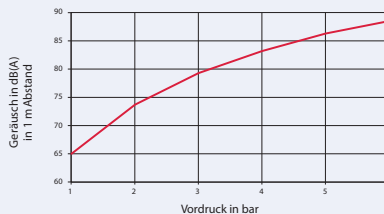
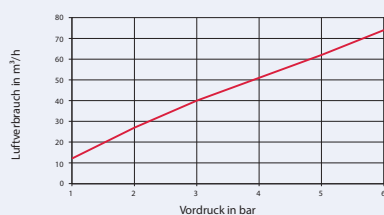
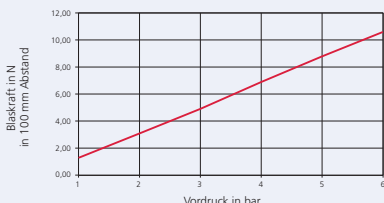

DIAGRAMM 7

Typ 22.205
Typ 30.205

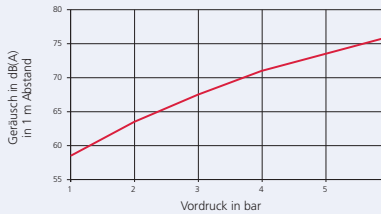
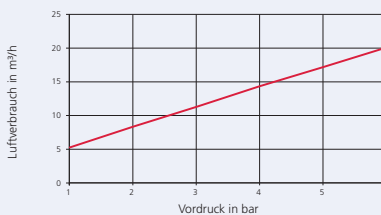
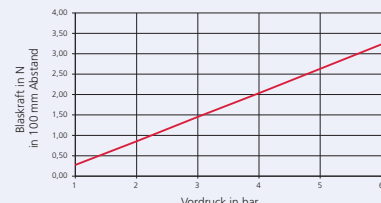

DIAGRAMM 8

Typ 22.206
Typ 29.206
Typ 30.206

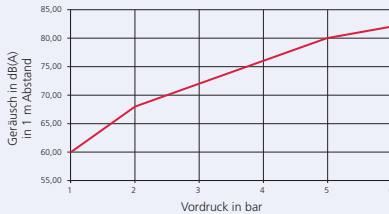
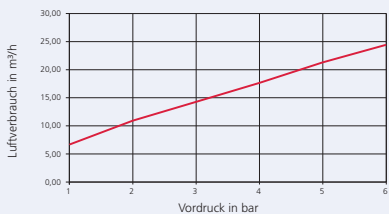
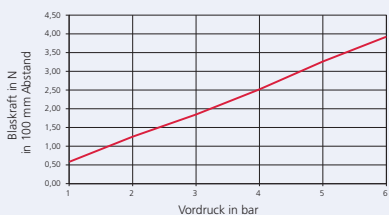

DIAGRAMM 9

Typ 22.207
Typ 30.207

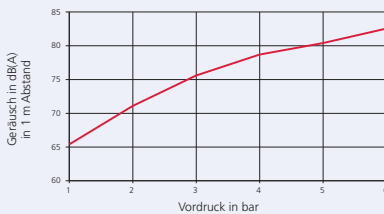
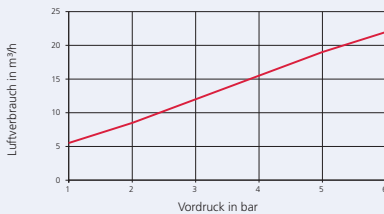
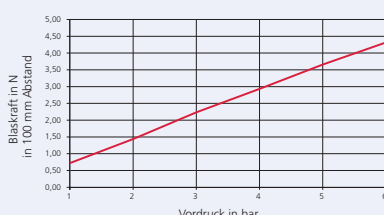
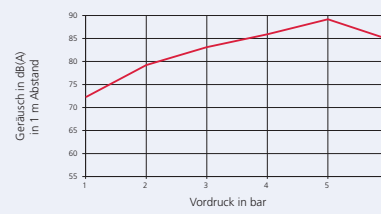
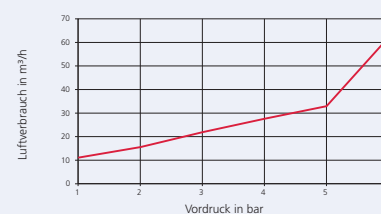
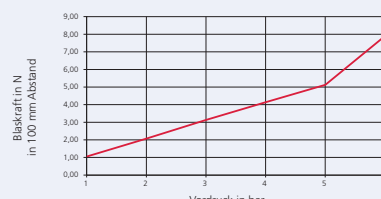

Sicherheitsdüsen-Geräuschdiagramm

DIAGRAMM 10

Typ 22.208
Typ 30.208



DIAGRAMM 11

Typ 22.401
Typ 29.401
Typ 30.401

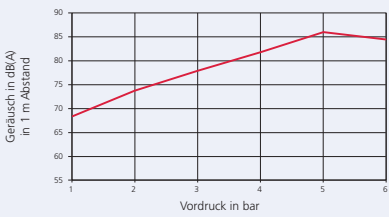
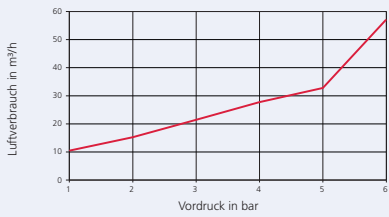
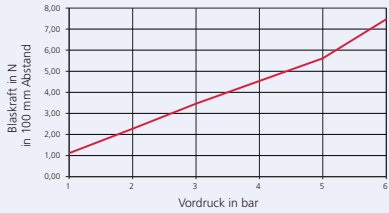

DIAGRAMM 12

Typ 22.402
Typ 29.402
Typ 30.402

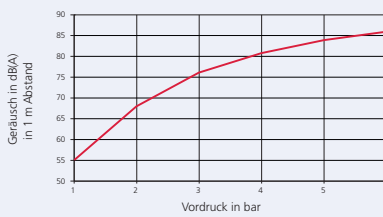
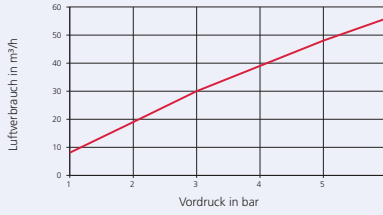
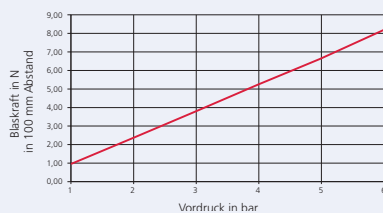

DIAGRAMM 13

Typ 22.403
Typ 29.403
Typ 30.404

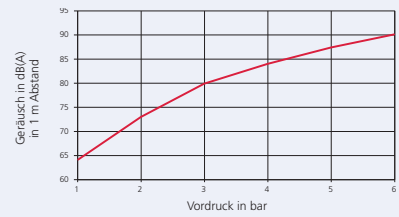
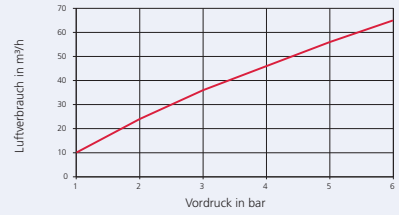
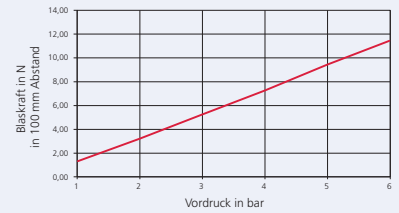

DIAGRAMM 14

Typ 30.403

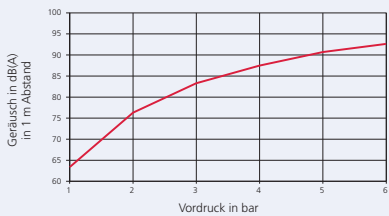
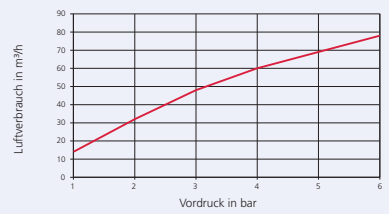
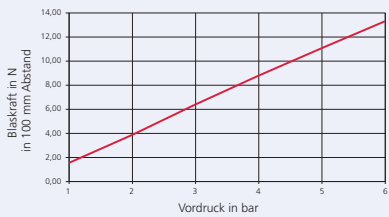

DIAGRAMM 15

Typ 30.405

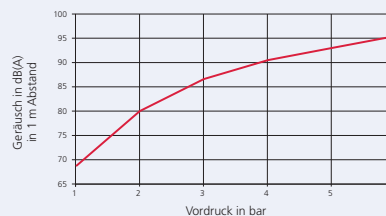
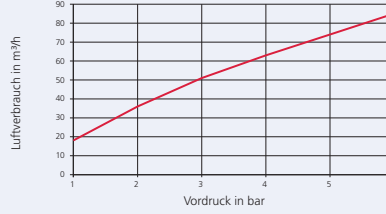
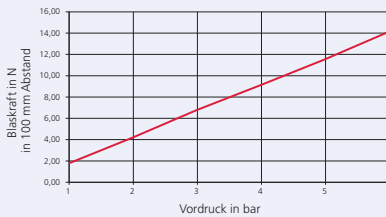
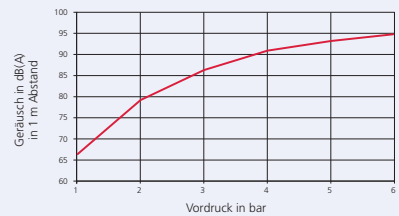
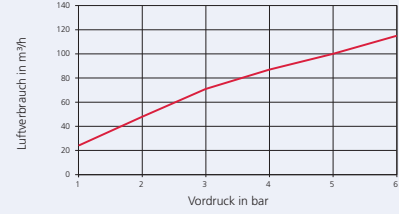
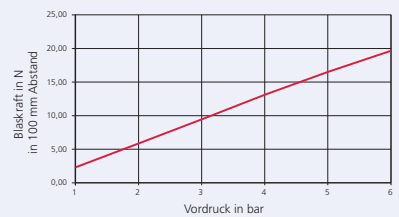

Sicherheitsdüsen-Geräuschdiagramm

DIAGRAMM 16

Typ 31.101



DIAGRAMM 17

Typ 31.102

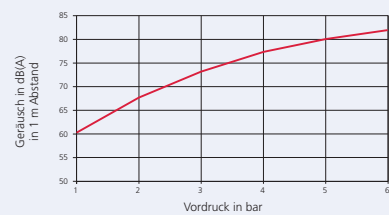
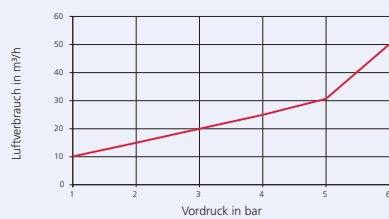
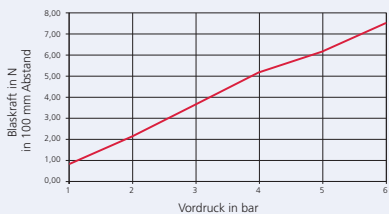

DIAGRAMM 18

Typ 22.202-2

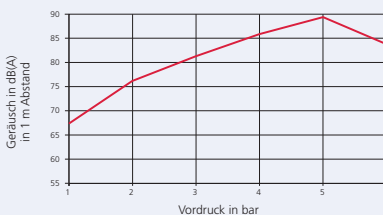
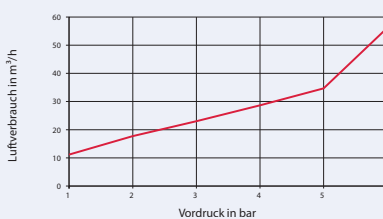
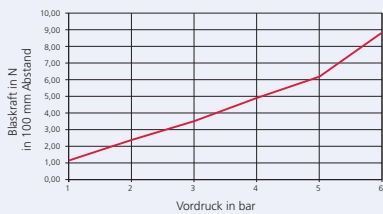
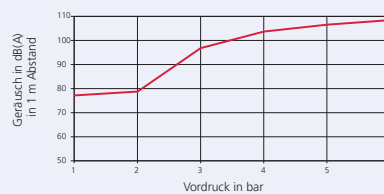
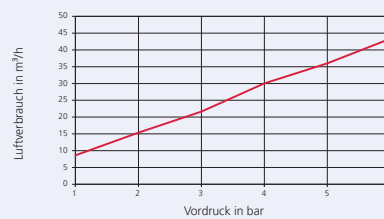
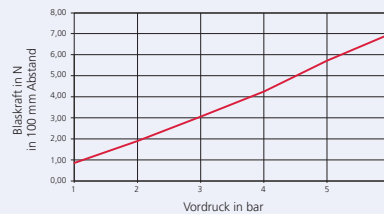

Umrechnungstabelle für Druckeinheiten

Umrechnungstabelle für Druckeinheiten											
	bar	mbar	Pa (N/m ²)	kPa (kN/m ²)	Torr mmHg (0 °C)	mWs (4 °C)	at kp/cm ²	inch Hg (0 °C)	inch H ₂ O (4 °C)	PSI lb/inch ²	atm
bar	1	1000	100000	100	750,062	10,1972	1,01972	29,53	401,463	14,5038	0,986923
mbar	0,001	1	100	0,1	0,750062	0,0101972	0,00101972	0,02953	0,401463	0,014504	0,000986923
Pa (N/m ²)	0,00001	0,01	1	0,001	0,007501		1,01972 x 10 ⁻⁵	0,0002953	0,004015	0,000145038	9,86923 x 10 ⁶
kPa (kN/m ²)	0,01	10	1000	1	7,501	0,10197	0,010197	0,2953	4,015	0,145038	0,00986923
Torr mmHg	0,00133322	1,33322	133,322	0,133322	1	0,0135951	0,00135951	0,03937	0,53524	0,019337	0,00131579
mWs (4 °C)	0,098067	98,0665	9806,65	9,80665	73,5559	1	0,1	2,8959	39,3701	1,42233	0,096784
at kp/cm ²	0,980665	980,665	98066,5	98,0665	735,559	10	1	28,959	393,701	14,2233	0,967841
inch Hg (0 °C)	0,033864	33,8639	3386	3,386	25,4	0,345316	0,034532	1	13,5951	0,491154	0,033421
inch H ₂ O (4 °C)	0,00249089	2,49089	249,089	0,249089	1,86832	0,0254	0,00254	0,073556	1	0,03613	0,002458
PSI lb/inch ²	0,06895	68,9476	6894,76	6,89476	51,7149	0,70307	0,070307	2,03602	27,68	1	0,068046
atm	1,01325	1013,25	101325	101,325	760	10,3323	1,03323	29,921	406,78	14,6959	1

Umrechnungstabelle für Temperaturen

Temperaturen					
Fahrenheit [°F]	Celsius [°C]	Fahrenheit [°F]	Celsius [°C]	Fahrenheit [°F]	Celsius [°C]
-40	-40	40	4,4	125	51,7
-35	-37,2	45	7,2	130	54,4
-30	-34,4	50	10,0	135	57,2
-25	-31,7	55	12,8	140	60,0
-20	-28,9	60	15,6	145	62,8
-15	-26,1	65	18,3	150	65,6
-10	-23,3	70	21,1	155	68,3
-5	20,6	75	23,9	160	71,1
0	-17,8	80	26,7	165	73,9
5	-15,01	85	29,4	170	76,7
10	-12,2	90	32,2	175	79,4
15	-9,4	95	35,0	180	82,2
20	-6,7	100	37,8	185	85,0
25	-3,9	105	40,6	190	87,8
30	-1,1	110	43,3	195	90,6
32	0	115	46,1	200	93,3
35	1,7	120	48,9		

Gewinde und ihre Maße

Gewinde DIN EN ISO 228-1				
Withworth Rohrgewinde BSP (British Standard Pipe)				
Rohrgewinde für nicht im Gewinde dichtende Verbindungen (zylindrisch)				
Gewinde Nenngröße	Außen-durchmesser	Kern-durchmesser	Anzahl der Teilungen auf 25,4	Steigung
	[mm]	[mm]		[mm]
G 1/8"	9,728	8,566	28	0,907
G 1/4"	13,157	11,445	19	1,337
G 3/8"	16,662	14,950	19	1,337
G 1/2"	20,955	18,631	14	1,814
G 5/8"	22,911	20,587	14	1,814
G 3/4"	26,441	24,117	14	1,814
G 1"	33,249	30,291	11	2,309
G 1 1/4"	41,910	38,952	11	2,309
G 1 1/2"	47,808	44,845	11	2,309
G 2"	59,614	56,656	11	2,309
G 2 1/2"	75,184	72,226	11	2,309
G 3"	87,884	84,926	11	2,309
G 3 1/2"	100,330	97,372	11	2,309
G 4"	113,030	110,072	11	2,309

Gewinde DIN EN 10226-1 / ISO 7/1					
Kegeliges Withworth Rohrgewinde BSPT (British Standard Pipe Tapered)					
Rohrgewinde mit zylindrischem Innengewinde / konischem (1:16) Außengewinde					
Gewinde Nenngröße außen	Nenn-durchmesser DN	Außen-durchmesser	Kern-durchmesser	Anzahl der Teilungen auf 25,4	Steigung
	[mm]	[mm]	[mm]		[mm]
R 1/8"	6	9,728	8,566	28	0,907
R 1/4"	8	13,157	11,445	19	1,337
R 3/8"	10	16,662	14,950	19	1,337
R 1/2"	15	20,995	18,631	14	1,814
R 3/4"	20	26,441	24,117	14	1,814
R 1"	25	33,249	30,291	11	2,309
R 1 1/4"	32	41,910	38,952	11	2,309
R 1 1/2"	40	47,803	44,845	11	2,309
R 2"	50	59,614	56,656	11	2,309
R 2 1/2"	65	75,184	72,226	11	2,309
R 3"	80	87,884	84,926	11	2,309
R 4"	100	113,030	110,072	11	2,309



Dichtungsmaterialien

Die wichtigsten Dichtungsmaterialien					
Kurzzeichen	Bezeichnung	eingetragene Marke	Einsatzbereich	Temperatur	Artikelgruppen
NBR	Nitril-Butadien-Kautschuk	Perbunan®	In Hydraulik und Pneumatik, Beständigkeit gegen Hydrauliköle, Wasserglykole und Öl-in-Wasser-Emulsionen, Mineralöle und Mineralölprodukte, tierische und pflanzliche Öle, Benzin, Heizöl, Wasser bis ca. 70 °C, Luft bis 80 °C, Butan, Propan, Methan, Ethan	-30 bis 80 °C	Wartungseinheiten Zylinder und Steuerventile Verschraubungen / Verbinder
FKM FPM	Fluor Kautschuk Fluorkarbon Kautschuk	Viton®	FPM zeichnet sich durch hervorragende Beständigkeiten gegen hohe Temperaturen, Ozon, Sauerstoff, Mineralöle, synthetische Hydraulikflüssigkeiten, Kraftstoffe, Aromate, viele organische Lösungsmittel und Chemikalien aus. Die Gasdurchlässigkeit ist gering und ähnlich der von Butyl-Kautschuk.	-25 bis 200 °C	Ventile und Absperrorgane Kupplungen Verschraubungen / Verbinder Zylinder und Steuerventile
EPDM	Ethylen-Propylen-Dien-Kautschuk		Dampf bis 200 °C, Heißwasser, Luft bis 150 °C, verdünnte Säuren, nicht beständig gegen Mineralölprodukte	200 °C	Rückschlagventile (Anfrage) Kupplungen (Anfrage)
CR	Polychlorpren-Kautschuk, Chlorkautschuk	Neoprene®	Beständigkeit gegen Silikonöle und -fette, Kältemittel; bessere Ozonbeständigkeit, Wetterbeständigkeit und Alterungsbeständigkeit gegenüber NBR	-40 bis 100 °C	Magnetventile
PTFE	Polytetrafluorethylen	Teflon®	Beständig gegen nahezu alle organischen und anorganischen Chemikalien (außer elementares Fluor unter Druck oder bei hohen Temperaturen, Fluor-Halogen-Verbindungen und Alkalimetallschmelzen). - ausgeprägtes antiadhäsives Verhalten - keine Wasseraufnahme (< 0,01%) - geringe Wärmeleitfähigkeit	-200 bis 260 °C	Ventile und Absperrorgane

Werkstoffe und ihre Anwendungsgebiete

Werkstoffe und ihre Anwendungsgebiete			
Edelstahl			
Werkstoff	Chemische Bezeichnung	AISI	Anwendungsgebiete
1.4301	X5CrNi18-10	AISI 304	Apparate und Bauteile der chemischen Industrie, Textil-Industrie, Zelluloseherstellung, Färbereien, sowie in der Foto-, Farben-, Kunstharz- und Gummiindustrie
1.4305	X10CrNiS18-9	AISI 303	Drehteile der Nahrungsmittel- und Molkerei-Industrie, Foto-, Farben-, Öl-, Seifen-, Papier- und Textilindustrie
1.4401	X5CrNiMo17-12-2	AISI 316	Teile und Apparate in der Zellstoff-, Zellwolle-, Textil-, Öl- und Kunstseiden-Industrie, Molkereien, Brauereien.
1.4404	X2CrNiMo17-12-2	AISI 316 L	Teile und Apparate in der Zellstoff-, Zellwolle-, Textil-, Öl- und Kunstseiden-Industrie, Molkereien, Brauereien. Einsatz als Gusswerkstoff bei Feingussfittings.
1.4408	G-X6CrNiMo18-10	ähnlich AISI 316	Werkstoff für Feingussfittings
1.4571	X6CrNiMoTi17-12-2	AISI 316Ti	Apparate und Bauteile der chemischen Industrie, Textil-Industrie, Zelluloseherstellung, Färbereien, sowie in der Foto-, Farben-, Kunstharz- und Gummiindustrie
Messing			
Werkstoff	Chemische Bezeichnung	Anwendungsgebiete	
2.0331	CuZn39Pb2	<ul style="list-style-type: none"> • Sanitärarmaturen, Verschraubungen, Schrauben, Muttern • Gesenkschmiedestücke, Stanzteile, Zahnräder, Zahnstangen • Teile für Sicherheitsschlösser in Kraftfahrzeugen, Schlüssel • Uhrengehäuse, Uhrwerksplatinen, Federhäuser, Datumsringe • Lüsterklemmen • Lochbleche (für die Papierindustrie) • Schilder, Metallbuchstaben, Nietteile 	

Luftaufbereitung/Filterung

Luftaufbereitung							
Filterung							
<p>Die Druckluft sollte immer so sauber sein, dass sie keine Störung verursacht oder die Komponenten nicht beschädigt. Verschmutzungen verursachen einen höheren Verschleiß und beeinträchtigen die Lebensdauer der Pneumatiketeile.</p> <p>Da die Filter im System einen Durchflusswiderstand bilden, sollte aus wirtschaftlichen Gründen der Wirkungsgrad der Filter an die Anforderung der Anwendung angepasst werden – die Luft sollte so sauber wie nötig sein.</p> <p>Damit eine einheitliche Beurteilung der Reinigungsgrade möglich ist, wurde dies in der DIN ISO 8573-1:2010 in verschiedenen Qualitätsklassen festgelegt.</p>				<p>Abhängig von den Anforderungen der Anwendung gibt es unterschiedliche Ansprüche an die Druckluftqualität. Die Qualitätsklassen sollten folgende Informationen in der angegebenen Reihenfolge enthalten:</p> <p>Qualitätsklassen Einheiten für verschiedene Verunreinigungen</p> <ol style="list-style-type: none"> 1. Feste Teilchen 2. Wasser (flüssig/dampfförmig) 3. Öl (flüssig/dampfförmig) 			
Qualitätsklasse	1. Feststoffe			Konzentration C_p [mg/m ³]	2. Wasser		3. Öl
	Maximalzahl der Partikel pro m ³ Partikelgröße d [µm]				Druck-Taupunkt [°C]	Wasserkonzentration (flüssig) C_w [g/m ³]	
	0,1 < d ≤ 0,5	0,5 < d ≤ 1,0	1,0 < d ≤ 5,0				
0	Durch den Anlagenlieferanten oder -nutzer mit höheren Anforderungen als Klasse 1 festgelegt.						
1	≤ 20.000	≤ 400	≤ 10	nicht definiert	≤ -70	nicht definiert	≤ 0,01
2	≤ 400.000	≤ 6.000	≤ 100		≤ -40		≤ 0,1
3	nicht definiert	≤ 90.000	≤ 1.000		≤ -20		≤ 1
4		≤ 10.000	≤ +3		≤ 5		
5		≤ 100.000	≤ +7				
6	nicht definiert	nicht definiert	nicht definiert	0 < C_p ≤ 5	≤ +10	nicht definiert	
7				5 < C_p ≤ 10	nicht definiert		C_w ≤ 0,5
8				nicht definiert			0,5 < C_w ≤ 5
9							5 < C_w ≤ 10
X			C_p > 10		C_w > 10	> 5	



Vakuum

Vakuum				
Vakuum wird im Verhältnis zum absoluten Druck angegeben (absoluter Nullpunkt). Bezeichnung: - Angabe (Minus-Angabe) in Prozent (%) im Bereich von 0...1 bar absoluter Druck				
Anwendung im Gebrauch mit Grob- bzw. Arbeitsvakuum bei Riegler				
Vakuum als Relativwert im Verhältnis zum durchschnittlichen atmosphärischen Umgebungsdruck (ca.1000 mbar). Der angegebene Vakuumwert hat ein negatives Vorzeichen , weil der atmosphärische Umgebungsdruck als Nullpunkt angenommen wird. Daraus folgt, dass der niedrigste angenommene Wert -1 bar bzw. 100% Vakuum beträgt.				
Einteilung der Vakuumstufen				
Einheit	Grobvakuum	Feinvakuum	Hochvakuum	Ultrahochvakuum
mbar	10 ³ bis 1	1 bis 10 ⁻³	10 ⁻³ bis 10 ⁻⁷	< 10 ⁻⁷

Magnetventile

Magnetventile 2/2-3/2-Wege Medienventile	
Betätigungsarten	
Direkt betätigtes Ventil	
Beschreibung	bauartbedingte Merkmale
Bei einem direkt betätigten Ventil ist der Magnetanker mechanisch mit dem Ventilteller verbunden und bilden eine Krafteinheit. Der Magnet, der direkt auf den Anker wirkt, betätigt somit gleichzeitig das an der Unterseite des Ankers angebrachte Dichtelement. Der Betrieb wird nicht vom Leitungsdruck oder dem Durchfluss beeinflusst, und das Ventil funktioniert von Null bis zum maximal zulässigen Nenndruck.	Nur kleine Nennweiten – geringe Durchflussleistungen Hohe Drücke Flüssige und gasförmige Medien im Rahmen der Spezifikationen Schaltet ohne Druckdifferenz Einsatz bei Grobvakuum
Vorgesteuertes Ventil	
Dieses Ventil ist mit einem Vorsteuerventil und einer Drosselbohrung ausgestattet. Es nutzt den Leitungsdruck für die Funktion. Bei Erregung des Magnets wird die Vorsteuerung geöffnet und der Druck über den Ventilkolben oder der Membrane zur Ausgangsseite des Ventils hin abgebaut. Die sich daraus ergebende Druckdifferenz erzwingt, dass der Leitungsdruck den Kolben oder die Membrane vom Hauptsitz abhebt und das Ventil öffnet. Bei Entregung des Magnets wird die Vorsteueröffnung geschlossen und der Leitungsdruck kann sich wieder durch die Düse über den Kolben oder der Membrane aufbauen und die erforderliche Kraft für das Schließen des Ventils aufbringen.	Größere Nennweiten Höhere Drücke können mit relativ geringen Magnetleistungen geschaltet werden Flüssige und gasförmige Medien im Rahmen der Spezifikationen Schaltfunktion nur bei Mindestvordruck möglich (Im Katalog „Mindestbetriebsdruck“ beachten) Bei größeren Nennweiten nehmen die schaltbaren Drücke ab (Im Katalog „maximaler Betriebsdruck“ beachten)
Zwangsgesteuertes Ventil	
Bei dieser Betätigungsart werden die Vorteile mit dem Prinzip der Direktbetätigung vereinigt. Bei zwangsgesteuerten Ventilen sind Magnetanker und Dichtung mechanisch verbunden. Der Öffnungsvorgang kann ohne Differenzdruck beginnen. Im weiteren Verlauf dieser Bewegung unterstützt der Vordruck über die zusätzlich vorhandene Vorsteuerbohrung den Öffnungsvorgang. Die Ventile arbeiten von 0 bar bis zum maximal zulässigen Druck.	Größere Nennweiten Schaltfunktion ohne Mindestvordruck möglich Flüssige und gasförmige Medien im Rahmen der Spezifikationen Bei größeren Nennweiten nehmen die schaltbaren Drücke ab (Im Katalog „maximaler Betriebsdruck“ beachten)

Zylinderkräfte

Theoretische Zylinderkräfte doppelwirkender Zylinder

Druck - Kraft Tabelle

Kolbenkraft [daN] 1 daN (10N) = ca 1 kg

Ø Kolben [mm]	Ø Stan-ge [mm]	Kolbenfläche [cm ²]		Steuerdruck [bar]															
				2		3		4		5		6		7		8			
				Druck	Zug	Druck	Zug	Druck	Zug	Druck	Zug	Druck	Zug	Druck	Zug	Druck	Zug		
8	4	0,5	0,38	1,0	0,8	1,5	1,1	2,0	1,5	2,5	1,9	3,0	2,3	3,5	2,6	4,0	3,0		
10	4	0,79	0,66	1,6	1,3	2,4	2,0	3,1	2,6	3,9	3,3	4,7	4,0	5,5	4,6	6,3	5,3		
12	6	1,13	0,85	2,3	1,7	3,4	2,5	4,5	3,4	5,7	4,2	6,8	5,1	7,9	5,9	9,0	6,8		
16	6	2,01	1,73	4,0	3,5	6,0	5,2	8,0	6,9	10,1	8,6	12,1	10,4	14,1	12,1	16,1	13,8		
16	8	2,01	1,51	4,0	3,0	6,0	4,5	8,0	6,0	10,1	7,5	12,1	9,0	14,1	10,6	16,1	12,1		
20	8	3,14	2,64	6,3	5,3	9,4	7,9	12,6	10,6	15,7	13,2	18,8	15,8	22,0	18,5	25,1	21,1		
20	10	3,14	2,36	6,3	4,7	9,4	7,1	12,6	9,4	15,7	11,8	18,8	14,1	22,0	16,5	25,1	18,8		
25	8	4,91	4,41	9,8	8,8	14,7	13,2	19,6	17,6	24,5	22,0	29,5	26,4	34,4	30,8	39,3	35,2		
25	10	4,91	4,12	9,8	8,2	14,7	12,4	19,6	16,5	24,5	20,6	29,5	24,7	34,4	28,9	39,3	33,0		
32	12	8,04	6,91	16,1	13,8	24,1	20,7	32,2	27,6	40,2	34,6	48,3	41,5	56,3	48,4	64,3	55,3		
40	12	12,57	11,44	25,1	22,9	37,7	34,3	50,3	45,7	62,8	57,2	75,4	68,6	88,0	80,0	100,5	91,5		
40	16	12,57	10,56	25,1	21,1	37,7	31,7	50,3	42,2	62,8	52,8	75,4	63,3	88,0	73,9	100,5	84,4		
50	16	19,63	17,62	39,3	35,2	58,9	52,9	78,5	70,5	98,2	88,1	117,8	105,7	137,4	123,4	157,1	141,0		
50	20	19,63	16,49	39,3	33,0	58,9	49,5	78,5	66,0	98,2	82,5	117,8	99,0	137,4	115,5	157,1	131,9		
63	16	31,17	29,16	62,3	58,3	93,5	87,5	124,7	116,6	155,9	145,8	187,0	175,0	218,2	204,1	249,4	233,3		
63	20	31,17	28,03	62,3	56,1	93,5	84,1	124,7	112,1	155,9	140,2	187,0	168,2	218,2	196,2	249,4	224,2		
80	20	50,27	47,12	100,5	94,2	150,8	141,4	201,1	188,5	251,3	235,6	301,6	282,7	351,9	329,9	402,1	377,0		
80	25	50,27	45,36	100,5	90,7	150,8	136,1	201,1	181,4	251,3	226,8	301,6	272,1	351,9	317,5	402,1	362,9		
100	25	78,54	73,63	157,1	147,3	235,6	220,9	314,2	294,5	392,7	368,2	471,2	441,8	549,8	515,4	628,3	589,0		
125	32	122,72	114,68	245,4	229,4	368,2	344,0	490,9	458,7	613,6	573,4	736,3	688,1	859,0	802,7	981,7	917,4		
160	40	201,06	188,5	402,1	377,0	603,2	565,5	804,2	754,0	1005,0	942,5	1206,0	1131,0	1407,0	1320,0	1609,0	1508,0		
200	40	314,16	301,59	628,3	603,2	942,5	904,8	1257,0	1206,0	1571,0	1508,0	1885,0	1810,0	2199,0	2111,0	2513,0	2413,0		

Theoretische Zylinderkräfte einfachwirkender Zylinder

Einfachwirkende Kurzhubzylinder

Durchmesser [mm]	Blockkraft der Feder N	max. Hub [mm]	Kraft bei entspannter Feder N
12	6	25	1.5
16	7	25	3
20	12	25	4
25	14	25	5
32	33	50	6
40	45	50	15
50	70	50	20
63	81	50	25

Einfachwirkende Zylinder nach ISO 6432

8	3	50	1
10	5	50	1
12	7	50	3
16	20	50	5
20	22	50	12
25	28	50	17

Empfehlung:

Üblicherweise werden in der Praxis die Pneumatik-Zylinder bis ca. 75 % der theoretischen Zylinderkraft eingesetzt.



Industrieklebstoffe

RIEGLER Lock							
Klebstoffe	Anwendung	Festigkeit	Viskosität	Eigenschaften	Max. Spaltüberbrückung in mm	Für Gewindeverbindungen bis	Temp.-beständigkeit in °C
AN 301-43 	Schraubensicherung, DVGW-geprüft	mittelfest	höherviskos	Kennzeichnungsfrei, hoher Gesundheitsschutz	0,25	M 36	-60° bis 150°C
AN 301-72 	Rohr- Gewinde- und Flächen- dichtung PTFE, DVGW- geprüft	mittelfest	hochviskos	Kennzeichnungsfrei, hoher Gesundheitsschutz	0,3	M 80 3"	-60° bis 200°C
AN 302-21	Schraubensicherung, Vibrationsschutz	niedrigfest	niedrigviskos	leicht demontierbar	0,1	M 12	-60° bis 150°C
AN 302-43 	Schraubensicherung, DVGW-geprüft	mittelfest	höherviskos	normal demontierbar	0,25	M 36	-60° bis 150°C
AN 302-60	Schraubensicherung für passive Werkstoffe wie Edelstahl und Aluminium	hochfest	mittelviskos	schwer demontierbar	0,15	M 20 3/4"	-60° bis 180°C
AN 302-70	Schrauben- und Stehbolzensicherung	hochfest	mittelviskos	schwer demontierbar	0,15	M 20 3/4"	-60° bis 150°C
AN 305-77 	Rohr- und Gewindedichtung, DVGW-geprüft	mittelfest	hochviskos	normal demontierbar	0,5	M 80 3"	-60° bis 150°C
AN 306-20 	Fügeverbindung, DVGWgeprüft	hochfest	höherviskos	schwer demontierbar	0,2	M 56 2"	-60° bis 200°C

ENERGIEEFFIZIENZ – ERMITTELN VON LECKAGEN IN DRUCKLUFTSYSTEMEN



Bestehende Druckluft-Anlagen weisen häufig enorme Optimierungspotenziale auf. Dies kann zu erheblichen Kosteneinsparungen führen und gleichzeitig zum Ressourcen- und Klimaschutz beitragen.

Allein in Deutschland verbrauchen 62.000 installierte Druckluftsysteme jedes Jahr 14 Milliarden kWh an elektrischer Energie.

Mindestens 15 % bis 20 % davon können leicht eingespart werden. (Quelle: Fraunhofer Institut, Karlsruhe)

KOSTENAUFTEILUNG EINES DRUCKLUFTSYSTEMS

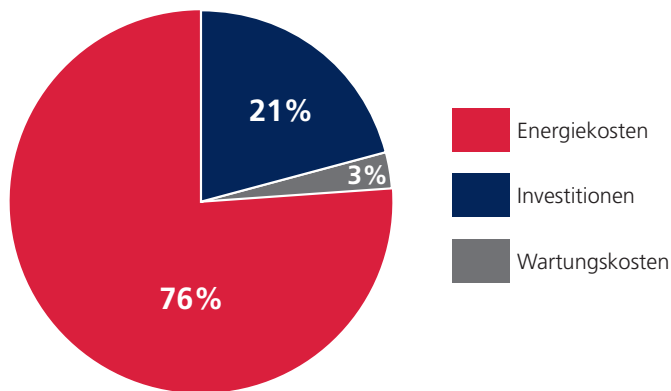

Ein Großteil dieser Kosten entsteht durch Leckagen im Druckluftsystem. Die Luft „entweicht“ ungenutzt. Der Energieaufwand zum Ausgleich der dadurch entstehenden Druckluftverluste ist beträchtlich.

JÄHRLICH ENTSTEHENDE KOSTEN DURCH LECKAGEN:

Loch in mm	Luftverlust/Sekunde		Luftverlust/Jahr		Kosten/Jahr	
	bei 6 bar (l/s)	bei 12 bar (l/s)	bei 6 bar m³/Jahr	bei 12 bar m³/Jahr	bei 6 bar Euro	bei 12 bar Euro
1	1,2	1,8	34.560	51.840	691	1.037
3	11,1	20,8	319.680	599.040	6.394	11.981
5	30,9	58,5	889.920	1.684.800	17.798	33.696

Quelle: VDMA

Berechnungsgrundlage:

Druckluftsystem 8.000 h/Jahr in Betrieb

Angenommene Kosten 0,02€/Nm³

MIT DEM ULTRASCHALL LECKAGESUCHGERÄT LS 250 LASSEN SICH AUCH KLEINSTE LECKAGEN SCHNELL UND EINFACH ORTEN (KATALOG S. 185)



Druckluft-Leitungssystem

Wichtige Installationshinweise

Wenn das Druckluftleitungssystem vertikale Stichleitungen entlang einer Mauer vorsieht, ist es ratsam, die Wandhalterungen zunächst nur an den waagrecht verlaufenden Rohren anzubringen und anschließend die Installation mit Druck zu beaufschlagen.

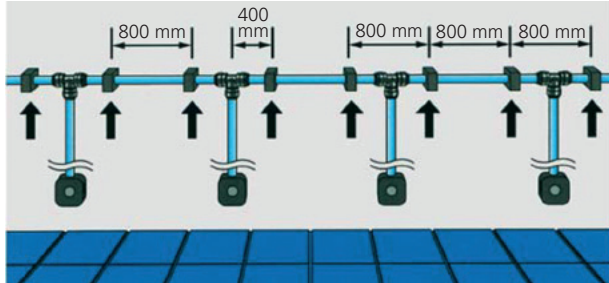

Phase 1: System ohne Druck

Jetzt erst sollte die Montage der vertikalen Wandhalterungen und die Befestigung der Druckluftentnahmestellen (Luftverteilerdose Art.-Nr. 114026, 114027, 114028) durchgeführt werden.

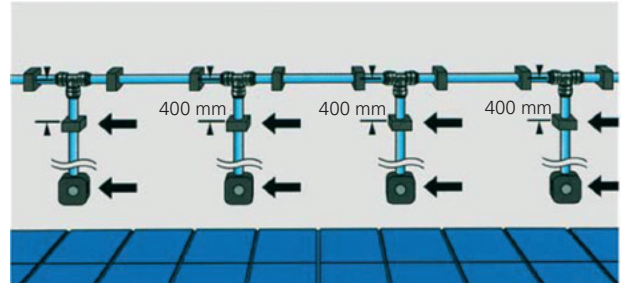

Phase 2: Befestigung der mit Druck beaufschlagten Leitung

Die Verlegung eines Rohres um Säulen oder Hindernisse herum erfordert, dass ein entsprechender Abstand zwischen der Mauer und dem Verbinder eingeplant ist. Man kann dies mit dem Einbau eines Ausdehnungsbogens wie unten abgebildet ausführen. Ebenso muss ein Mindestabstand von min. 10 cm zwischen Verbinder und Wandhalter (Rohrklemme) gewährleistet sein.

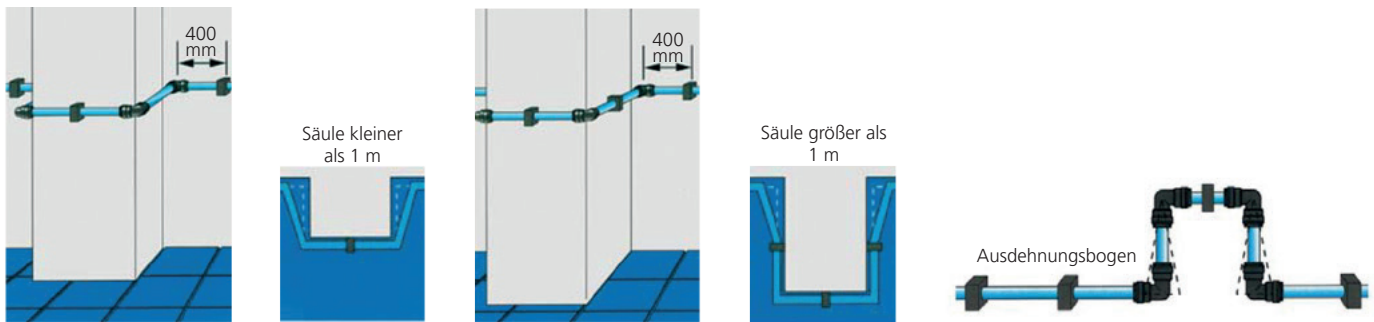

Wenn die Verrohrung über größere Strecken hinweg vorgesehen ist, empfiehlt es sich, alle 25 Meter einen Ausdehnungsbogen (wie auf der Zeichnung rechts aufgezeigt) einzuplanen. Grundsätzlich sollten Abgangsleitungen mit einem sogenannten Wasserabscheider (Schwanenhals) ausgelegt werden. Wir empfehlen hier unseren Artikel 114065.

Durch die anwenderfreundliche Konzeption des Druckluft-Leitungssystems ist es möglich, Montage und Demontage ohne jegliche Art von Werkzeugen durchzuführen. Neben einer beachtlichen Zeitersparnis bewirkt dies eine Kosteneinsparung um bis zu 50 %.

Um eine sichere und somit einwandfreie Installation gewährleisten zu können, sind folgende Punkte zu beachten:

- Die Rohrschellen müssen so montiert werden, dass das Rohr noch genügend Spiel hat, um sich auf Grund von Längenausdehnungen zu verschieben
- Als weiterer wichtiger Punkt ist zu beachten, dass sich an den Rohrenden kein Grat befindet, um Beschädigungen an den „O“-Ringen des Verbinders beim Stecken zu vermeiden.
- Grundsätzlich empfehlen wir die Rohre mit einer Fase zu versehen, um die Einsteckkräfte zu verringern
- Damit eine optimale Rohrtrennung (90 °) erreicht wird, sollte diese grundsätzlich mit unserem Rohrschneider Artikel 114078 durchgeführt werden.
- Um Druckverluste der Anlage zu vermeiden, ist darauf zu achten, die Rohre immer bis zum Anschlag in den Verbinder zu stecken (siehe auch Markierung am Verbinder).
- Bei der Installation des Druckluft-Leitungssystems um einen Pfeiler, ist die Längsausdehnung der Rohre und Verbinder ebenfalls zu berücksichtigen. Wir empfehlen einen Wandabstand von ca. 30 mm.

- Bei der Installation von mehreren senkrechten Röhren empfehlen wir, erst die Rohrschellen der horizontalen Leitungen zu montieren, die Anlage unter Druck zu setzen und im 2. Schritt die vertikalen Schellen und Verbinder zu montieren. Man vermeidet dadurch, dass die senkrechten Röhre nach der Installation schief verlaufen.
- Ist bei der Installation des Druckluft-Leitungssystems kein Kältetrockner vorhanden, empfiehlt es sich, unseren T-Verbinder mit integriertem Wasserabscheider (Art.-Nr. 114065) einzusetzen. Somit kann das Kondenswasser an einem bestimmten Punkt gesammelt werden.

Berechnung der Längenausdehnung für Polyamidrohre*

Vor der Installation des Druckluft-Leitungssystems muss eine korrekte Wärmeausdehnungsberechnung durchgeführt werden, um ein Verbiegen der Röhre und Anschlüsse zu vermeiden.

Folgende Faktoren zur Längenausdehnung von Polyamid-Röhren sind zu berücksichtigen:

	Faktor
PA -12 Rohr (weich)	1,5
PA -12 Rohr (hart)	1,0

Spezifischer Längenausdehnungskoeffizient für Polyamide = $10^{-4}/\text{C}^{\circ}$

Zur Berechnung der Längenausdehnung muss folgende Formel verwendet werden:

$$\begin{aligned}
 & \text{Faktor (PA-Rohr)} \\
 & \times \text{ spez. Längenausdehnungskoeffizient } (10^{-4}/\text{C}^{\circ}) \\
 & \times \text{ Leitungslänge (L)} \\
 & \times \text{ Temperatur } (\Delta T) \\
 & = \Delta L
 \end{aligned}$$

Beispielrechnung:

Eine Druckluftleitung mit 150 m Länge, die in einer Halle verlegt ist (Polyamid-Rohr hart), deren Umgebungstemperatur zwischen 15 bis 40 °C liegt (T somit 25 °C) dehnt sich um ...

$$\Delta L = 1,0 \times 10^{-4}/\text{C}^{\circ} \times 150 \text{ m} \times 25 \text{ }^{\circ}\text{C}$$

$$\Delta L = 0,375 \text{ m ... aus.}$$

Beispiel für Rohrleitungsberechnung*

Druckluftverteilung mit Ringleitung

Für die Dimensionierung der Ringleitung ist die halbe Nennlänge der gesamten Rohrleitung und der gesamte Druckluftbedarf in Anrechnung zu stellen.

Beispiel: Druckluftbedarf 1000 l/min. Betriebsüberdruck 7 bar, gesamte Rohrleitungslänge wären 300 m, als Ringleitung ist mit 150 m zu rechnen.

Druckluftverteilung mit Stichleitung

Für die Dimensionierung der Stichleitung ist die gesamte Rohrleitungslänge und der gesamte Druckluftbedarf in Anrechnung zu stellen.

Beispiel: Druckluftbedarf 750 l/min. Betriebsüberdruck 7 bar, gesamte Rohrleitungslänge wären 50 m.



A = Leitungslänge der Ringleitung in m
B = Fördermenge des Kompressors in l/min.

	A	25	50	100	150	200	250	300
B								
200		12	12	12	15	15	15	18
400		12	12	15	15	15	18	18
500		15	15	15	18	18	18	18
750		15	15	18	18	18	22	22
1000		15	15	18	18	22	22	22
1500		18	18	18	22	22	22	22
2000		18	18	22	22	22	28	28
3000		22	22	28	28	28	28	28
4000		28	28	28	28	28	28	28

A = Leitungslänge der Stichleitung in m
B = Fördermenge des Kompressors in l/min.

	A	25	50	100	150	200	250	300
B								
200		12	12	12	15	15	15	18
400		12	12	15	15	15	18	18
500		15	15	15	18	18	18	18
750		15	15	18	18	18	22	22
1000		15	15	18	18	22	22	22
1500		18	18	18	22	22	22	22
2000		18	18	22	22	22	28	28
3000		22	22	28	28	28	28	28
4000		28	28	28	28	28	28	28

Um die erforderlichen Leitungslängen für Haupt-, Versorgungs- und Stichleitung zu ermitteln wird empfohlen, die Versorgungsleitung als Ringleitung auszulegen, weil dann bei der Dimensionierung die gesamte Fördermenge und die halbe Leitungslänge zugrunde gelegt werden können.

Ersatzrohrleitungslänge von Fittings pro Stück

øA in mm	12	15	18	22	28
øi in mm	9	12	14	18	23
Winkel	0,6 m	0,70 m	1,0 m	1,3 m	1,5 m
T-Stück	0,7 m	0,85 m	1,0 m	1,5 m	2,0 m
Reduzierstück	0,3 m	0,40 m	0,45 m	0,5 m	0,6 m

Diese Werte müssen der realen Rohrlänge zugeschlagen werden, um die strömungstechnische Rohrleitungslänge L zu erhalten.

Durchflussraten für PA-Rohr und Aluminium-Rohr

Rohr ø mm	PA-Rohr Hauptleitung 6m/sec. bei 8 bar in l/min	PA-Rohr Stichleitung 15m/sec. bei 8 bar in l/min	Alu-Rohr Hauptleitung 6m/sec. bei 8 bar in l/min	Alu-Rohr Stichleitung 15m/sec. bei 8 bar in l/min
12	205	515	-	-
15	365	916	430	1004
18	498	1248	650	1548
22	823	2057	1018	2442
28	1344	3367	1720	4160

Die angegebenen Werte für den Durchfluss in der Hauptleitung können bei Durchfluss in beide Richtungen verändert werden.

*Die angegebenen Beispiele und Tabellen dienen nur der Information und ersetzen nicht die Auslegung einer Druckluftanlage durch einen entsprechenden Fachbetrieb.

Notizen

A grid of small dots for taking notes, consisting of 20 columns and 30 rows.



1	Seite
1-Ohr-Schellen	879-880
1-Ohr-Schlauchklemmen	879-880
1-Ohr-Schlauchklemmen mit Einlagering	880
2	Seite
2/2-Wege-Kipphebelventile	457
2/2-Wege-Magnetventile	321-333
2/2-Wege-Magnetventile direktgesteuert	321,324,328, 331
2/2-Wege-Magnetventile vorgesteuert	322-323,326-327,330
2/2-Wege-Magnetventile zwangsgesteuert	322,325-326,329-330
2-Ohr-Schellen	878
2-Ohr-Schlauchklemmen	878
3	Seite
3/2-, 5/2- und 5/3-Wegeventile	421-425
3/2-5/2-Wegeventile	429-431
3/2-Wege-Handhebelventile	458
3/2-Wege-Kipphebelventile	458
3/2-Wege-Magnetventil, direktgesteuert	333,335
3/2-Wege-Magnetventile	333-335,432,449-450
3/2-Wege-mechanische Ventile	434
3/2-Wege-Miniaturventile	416-417
3/2-Wege-Pilotventile	333
3/2-Wegeventil pneumatisch betätigt	112,140
3/2-Wegeventile	418, 421-425
3/2-Wegeventile elektrisch betätigt	111,139
3/2-Wegeventile mit Außengewinde	631-633
3/2-Wegeventile mit Außengewinde und Steckanschluss	631-633
3/2-Wegeventile mit Steckanschluss	633
3/2-Wegeventile pneumatisch betätigt	112, 140
3/2-Wegeventile, pneumatisch betätigt	445
3-Wege-Kugelhähne	300-303
3-Wege-Mini-Kugelhähne	295
5	Seite
5/2-Wegeventile	419,427-428
A	Seite
Abblashähne	896
Ablass- und Entlüftungsventile	349
Ablassautomaten	92
Ableiter für Kondensat	181
Abluftdrosseln	801-809
Abluftschalldämpfer	801-809
Absperrhähne	90,110,138,274,276,280, 282,284,288,290,292,294, 296,302,306,308,310,314
Absperrhähne für Manometer	243
Absperrklappen	315-316
Absperrorgane	316,348,350,352,354
Absperrventil elektrisch	313-314
Absperrventile	320,349,448
Absperrventile für Manometer	244
Absperrventile mit Außengewinde	630
Absperrventile mit Außengewinde und Steckanschluss	630-631
Absperrventile mit Steckanschluss	631
Acetylen-Manometer	223
Aktivator	911
Aktivkohlefilter	49,67,85,95-96,98,105,128
Allroundspray	911
Alu Ausblaspistolen	888-889
Aluminiumrohre	861
Aluminiumrohrschneider	875
Aluminium-Spray	914
Anaerobe Klebstoffe	908-911
Analysepaket für Differenzdruck-Durchflussmesser	144
Anbau-Nebelöler	38,50,68,106,178
Anfahrventile	55,77,91,112
Anschlussstücke	776,778,780-781,783
Anschweißmuffen	800
Antistatik-Schlauch	846

Arbeitsmanometer	204,206,210,212,216, 220,222,224,226,228, 232,234,236,238
Argon-Druckminderer	160,162
Aufkleber-Sets	249
Aufschraubschlauchtüllen	707-708,722-723,733
Aufschrauberbinder	867
Aufschraubverschraubungen	668-669,674, 681-682,754
Aufsteckanzeigen	256
Ausblaspistolen	888-889,892-895,897-899
Auslaufhähne	299
Auslaufventile	299
Autogenschlauch	847
Automatische Schlauchaufroller	854,856
B	Seite
Bavaria-Feinfilter	169
Befestigungsteile und Zubehör für kolbenstangenlose Zylinder	407-409,412-413
Befestigungsteile und Zubehör für Kompaktzylinder LINER	390-393
Befestigungsteile und Zubehör für Normzylinder	397-402
Befestigungsteile und Zubehör für Rundzylinder	375-376,382-383,379-381
Befestigungszange	880
Befüllleinheit pneumatisch betätigt	114
Befüllleinheiten elektrisch betätigt	113
Befüllventil (Anfahrventil)	112-113
Befüllventile (Anfahrventile)	141
Behälter	415
Bimetallthermometer	257-259
Bio-Cut	912
Blaspistolen	888-889,892-894
Blaspistolen mit Druckregulierung	895
Blaspistolen-Druckreduzierventile	902
Blaspistolenthalterung	896
Blaspistolen-Zubehör	890-891,896,898-901
Blaue Serie	601-638
Blindkappen	695
Blindstopfen	695
Blockdrosseln	351,353
Blockformverteiler	773-774
Bögen 45°	786
Bögen 90°	785-786
Bolzenschellen	886
Booster	414
Bügelbefestigungen	249
C	Seite
Chemieanometer	232
Chopperverstärker	189
Compactzylinder ISO 21287	371
D	Seite
Dampfsicherheitsventile	363
Dekabon-Rohre	850
Demontageclip	873
Demontagehilfe	873
Dicht- und Klebstoffentferner	912
Dichtfaden	877
Dichtringe	876-877
Dichtringe für Manometer	241
Differenzdruck-Durchflussmesser	143
Differenzdruckmanometer	230
Differenzdruckmessgeräte	230
Digitalanzeigen	256
Digitale Aufsteckanzeige	256
Digitaler Handreifenfüllmesser	906
Digital-Manometer	251
Doppelgewindenippel	703-704,715-716, 730-731,735,793-794
Doppelgewindenippel, reduzierend	736
Doppelkolben-Druckverstärker (Booster)	179,414
Doppelnippel (trennbar)	704,718,742-743
Doppelschläuche	824
Doppelschlauchtüllen	691-693

Dosierbare Blaspistolen	889,894-895
Drehbare Verschraubungen	840
Dreh-Sicherheitskupplungen NW 6 gemäß ISO 6150 C	539
Dreh-Sicherheitskupplungen NW 8 gemäß ISO 6150 C	541
Drehteile	699-742
Drehteile »Edelstahl«	727-742
Drehteile »Messing vernickelt«	723-726
Drehteile »Messing«	699-712
Dreiwegekugelhähne	300-303
Drosselplatten für NAMUR-Ventile	431
Drosselrückschlagventile	351,353-354,451-454
Drosselrückschlagventile mit Abluftdrosselung, Winkelform	627-628
Drosselrückschlagventile mit Abluftdrosselung, Winkelform, mini	599
Drosselrückschlagventile mit Außengewinde und Steckanschluss, gerade Form	625-626
Drosselrückschlagventile mit Steckanschluss, gerade Form	626
Drosselrückschlagventile mit Zuluftdrosselung, Winkelform	629
Drosselrückschlagventile mit Zuluftdrosselung, Winkelform, mini	600
Drosselschalldämpfer	801-809
Drosselventile	351,353,455-456
Drosselventile / Drosselrückschlagventile	441
Druckanzeiger	444
Druckbegrenzer	362
Druckbegrenzungsventile	171
Druckerhöher	414
Druckknopfhähne	247
Druckknopfkupplungen	530,532
Druckknopf-Sicherheitskupplungen NW 11 gemäß ISO 6150 C	537
Druckknopf-Sicherheitskupplungen NW 5,5 gemäß ARO 210	527
Druckknopf-Sicherheitskupplungen NW 6 gemäß ISO 6150 C	528-529
Druckknopf-Sicherheitskupplungen NW 7,4	533
Druckknopf-Sicherheitskupplungen NW 7,4, DKSK	530
Druckknopf-Sicherheitskupplungen NW 8 gemäß ISO 6150 C	535
Druckluftbehälter	415
Druckluftbetätigte Klappen	315-316
Druckluftblaspistolen	888,894,896,898
Druckluftfilter	46,48,64,66,84,94,96,98, 102,104,168,170,176,198
Druckluftfilterregler	26,34,82,120,194,196
Druckluftkessel	415
Druckluftkupplungen	472,474,476,478,480,482, 484,486,488,490,492,496, 498,500,502,504,506,508, 510,512,514,516,518,520, 522,524,526,528,534,536, 538,540,542,544,546,548, 550,552,554,556,562,564, 566,568,576
Druckluftleitungen	860-862
Druckluftleitungssystem	860-875
Druckluftleitungssysteme	860-875
Druckluftmanometer	204-240
Druckluftöle	145
Druckluftöler	27,38,50,68,86,106, 129,178
Druckluftpistolen	888-889,892-895,897-899
Druckluftschläuche	820-842
Druckluftschlauch-Set	830-834
Druckluft-Schlauchtrommel	857
Druckluftspeicher	415
Druckluftsteuerventile	440-450
Druckluftverrohrung	860-875
Druckluftverteilersystem	506
Druckluftwartungseinheiten	28,52,108,130
Druckmessumformer	252-255
Druckminderer	24,30,56,162,164,172,178
Druckreduzierventile	178

Druckreduzierventile für Blaspistolen	902
Druckregler	24-25,30-32,43,56-58,60, 79-80,99-100,115-116,118, 146,156,158,160,162-167, 172,174,176,190,442,902
Druckregler für den Leitungseinbau	159
Druckregler für Druckluftwerkzeuge	174-178
Druckregler mit durchgehender Druckversorgung	44,58,80,100,116-117
Druckregler mit Steckanschluss	442
Druckregler pneumatisch ferngesteuert	60,151
Druckregulierdüse	891
Druckschalter	338-346
Druckschalter für Kompressoren	344
Drucksensoren	252-255
Druckspeicher	415
Drucktaster	414,418,419,421
Druckübersetzer	179
Druckverstärker	179
DRUKOSEP	180
DUO-Schläuche	824,827
Durchflussmengenmesser	183-184
Düsen	890-891,900-901
DVGW-Kugelhähne	282-284
E	Seite
Eck-Absperrventile	349
Eck-Kugelhähne	283,294
Eck-Sicherheitsventile	363-364
Eckventile	349,363-364
Edelstahl GEKA-Kupplungen	561
Edelstahl-Abbluftdrosseln	353
Edelstahl-Drosselventile	353
Edelstahl-Druckregler	190-193
Edelstahl-Filter	197-199
Edelstahl-Filterregler	194-196
Edelstahl-Fittings	674-677, 727-744
Edelstahlkugelhähne	286,308-310,314
Edelstahl-Kupplungen (Druckluft)	475,483,498,504,533
Edelstahl-Kupplungen (Industrie)	475,483,498,504, 533,557,561,573-575, 579-581
Edelstahl-Manometer	233-240
Edelstahl-Muttern	731-732,742
Edelstahl-Pflegespray	912
Edelstahl-Rückschlagventile	358
Edelstahl-Schalldämpfer	808-809
Edelstahl-Schlauchscheiden	882
Edelstahl-Schneidringverschraubungen	761-770
Edelstahl-Spray	914
Edelstahl-Ventile	320,337,353,354,357
Edelstahlverschraubungen	735-742
Edelstahl-Wartungsgeräte	190-199
Einfach-Ringstutzen	680
Einhand-Schnellverschlusskupplungen	472-550
Einohrschellen	879-880
Einpresspatronen	625
Einschraubschlauchtüllen	705-707,719-722, 732-733
Einschraubstutzen	866-867
Einschraubverschraubungen	834-835
Einstecktüllen für Kupplungen NW 10	508,525-526
Einstecktüllen für Kupplungen NW 11, ISO 6150 C	538
Einstecktüllen für Kupplungen NW 12	510
Einstecktüllen für Kupplungen NW 19	512
Einstecktüllen für Kupplungen NW 2,7	472,474,476
Einstecktüllen für Kupplungen NW 5	478-480,484,514
Einstecktüllen für Kupplungen NW 5,5, ARO 210	527
Einstecktüllen für Kupplungen NW 6, ISO 6150 C	529,540
Einstecktüllen für Kupplungen NW 7,2	545

Einstecktüllen für Kupplungen NW 7,2 - NW 7,8	486,490,499,501,503, 505,516,518,520-521, 523,531,533-534
Einstecktüllen für Kupplungen NW 8, ISO 6150 C	536,542
Einstecktüllen mit Rückschlagventil für Kupplungen NW 8, ISO 6150 C	542
Einsteckwinkel für Kupplungen NW 7,2 - NW 7,8	487,491,504,524
Einsteck-Winkelverbinder	866
Einstellbare gerade Einschraubverschraubungen	762
Einstellbare gerade Verschraubungen	763
Einstellbare L-Verschraubungen	762
Einstellbare Schneidring-Verschraubungen	762
Einstellbare T-Verschraubungen	763
Einstellbare Winkel-Verschraubungen	762
Elektrisch betätigte Kugelhähne	313-314
Elektroantriebe für Kugelhähne	313-314
Elektro-Kabelaufroller	858
Elektronischer Druckschalter	346-347
Endkappen	872
Endlagenmelder	312
Endlagen-Rückmeldung	311-312
Endlagen-Rückmeldungen	311-312
Endstücke für Rohranschluss	868
Energieampeln	918
Entgratungswerkzeug	873
Entlüftungshähne	53,75,289-290,292,296
Entlüftungskupplungen	528-546
Entlüftungsventile	349,443-444,459-460
Entsperrbare Rückschlagventile	447
Entwässerungsventil	181
F	Seite
Fächerdüsen	890,900
Feedback-Regler	157
Feindruckregler	24-25,30-31,43-44, 56-58,79-80,99-100, 115-117,146,190
Feinfilter	169
Feinmessmanometer	228-229
Ferngesteuerte Druckregler	60,157-158
Filter	27,35-36,46,63,83, 102,123-124,148-149, 176-177
Filter für den Leitungseinbau	177
Filterdruckminderer für Wasser	162-170,176
Filterelemente	27,34-37,45-49,61-67, 82-85,94-98,101-105, 120-128,168-170
Filterregler	26,34,45,61-62,82, 101,120-122
Fittings aus Stahl	242
Flachdichtungen	797
Flaschendruckminderer	160
Flaschendruckregler	160-161
Fremdluftversorgte Magnetventile	438
Frontring	250
Frontringmanometer	210-211,220-221
Funkenerosionsschutz PU-Schlauch	846
Funktionsverbinder	440-450
Funktionsverschraubungen	440-450,460-461, 627-633
Fußventile	434
FUTURA-Wartungsgeräte	110,114,136,142,144
G	Seite
Gartenschläuche	848
Gartenschlauchkupplungen	558-561
Gartenspritzen	903
Gas-Kugelhähne	282
Gegenmuttern	710,726,742,795
GEKA-Kupplungen	558-559,561
GEKA-Kupplungen für Trinkwasser	560
GEKA-Kupplungen, Edelstahl	561
GEKA-Kupplungen, Messing blank	558-560
Gelenkbolzenschellen	885-886

Gerade Aufschraubverschraubungen	754
Gerade Einschraubstutzen	694
Gerade Einschraubverschraubungen	667,675,678,681, 745,749-753,761, 764-765,862-863
Gerade Rückschlagventile mit Außengewinde und Steckanschluss, Durchflussrichtung Gewinde zum Schlauch	637
Gerade Rückschlagventile mit Außengewinde und Steckanschluss, Durchflussrichtung Schlauch zum Gewinde	638
Gerade Rückschlagventile mit Steckanschluss	638
Gerade Schlauchverbindungen	679,683,686
Gerade Schlauchverbindungen	688
Gerade Schott-Steckverbindungen	617,645, 655,664
Gerade Schott-Steckverbindungen aus Kunststoff	617
Gerade Schott-Steckverbindungen, selbstabsperrend	636
Gerade Schott-Steckverschraubungen	604
Gerade Schottverbindungen	684,686
Gerade Schottverschraubungen	767
Gerade Steckverbindungen	617,644,655,664
Gerade Steckverbindungen mit Stecknippel, reduzierend	621,646,656,665
Gerade Steckverbindungen mit Stecknippel, reduzierend, mini	598
Gerade Steckverbindungen, mini	597
Gerade Steckverbindungen, selbstabsperrend	635
Gerade Steckverschraubungen	601-603,639-640, 651-652,657,659-660
Gerade Steckverschraubungen mit rundem Körper	602-603
Gerade Steckverschraubungen, mini	594-595
Gerade Steckverschraubungen, selbstabsperrend	634
Gerade Stutzen	691,696
Gerade Verbinder	668,676,863
Gerade Verschraubungen	667-668,674-675, 681,685,687, 745,754-755,765
Gerade Verschraubungen mit Knickschutzfeder	673
Gerätesteckdosen	334
Geräuschdämpfer	801-809
Geschwindigkeitsreguliertventile	78,351,355-356, 446-447,454,599-600, 625-629,637-638
Gewebeschläuche	832-833
Gewebeschlauchverschraubungen	834
Gewindeadapter für Blaspistolen	900
Gewindedichtbänder	877
Gewindedichtfaden	877
Gewindedichtungen	876
Gewindefittings	736,738,740,742, 776,778,782,784
Gewindemuffen aus Edelstahl	734,740-741
Gewinde-Reduzierer	867
Gewinde-Stecknippel	643-644,666
Gewindetüllen	570,705-707,719-722, 732-733
Gewindeverlängerungen	700-701,713-715, 728-729,737
Gleitfett	770
Glycerin	250
Glycerinmanometer	215-221,237-240
Großdruckregler	146
H	Seite
Handabsperrventile	78,244-245,349,352, 354-356,446-447,637-638
Handhebelventile	418,421
Handmessgerät für industrielle Anwendungen	182
Hand-Reifenfüller	904,906
Handreifenfüllmesser	905-907
Handreifenfüllmesser in Pistolenform	904
Hand-Schiebeventile	348
Handschuttschaum-Spray	913
HD-Kugelhähne	304



Hochdruckfilter	147-150
Hochdruckkugelhähne	304
Hochdruckkupplungen	551-557
Hochdruckregler 60 bar	147
Hochleistungs-Blaspistolen	897-899
Hochleistungsdruckregler	159
Hochleistungsdüsen	898-899
Hochleistungsschalldämpfer	804-805
Hohlschrauben	649,680
Hydraulik-Kugelhähne	304
Hydraulikkupplungen	551-553,555,557
I	Seite
Impulsmembranventile	336
Industrieklebstoffe	908
Industriewasserschlauch	843
Inline-Druckregler	174-176
Inline-Filter	176-177
Inline-Funktionsverbinder	440
Inline-Öler	178
Inline-Wasserdruckregler	176
ISO 15552-Zylinder	394-396
ISO 21287-Zylinder	386-389
ISO 6431-VDMA-Zylinder	394-396
ISO 6432-Zylinder	374,377-379
K	Seite
KAMLOK-Schlauchkupplungen	571-575
Kappen	795
Kapselfederanometer	224-227
Kesselfüllhähne	298
KFE-Kugelhähne	298
Kipphebelventile	457-458
Klauenkupplungen (Kompressorenkupplungen)	562-565
Kleb- und Dichtstoffentferner	979
Kleber	908-911
Klebstoffe	908,910
Kleinkugelhähne	293-297
Kleinöler für Druckluftgeräte	178
Kleinstdruckregler	459
Klemmleisten für Schläuche	850
Klemm-Muttern	680
Klemmringe	683
Klemmringverschraubungen	242,678-689,745-749
Klemmringverschraubungen (Edelstahl)	761-770
Klemmringverschraubungen (Kunststoff)	678-689
Klemmringverschraubungen (Messing)	745-747
Klemmringverschraubungen (Stahl)	750-760
Knickschutz	838
Koaxialventile	317-318
Kolbenstangenlose Zylinder	403-406,410-411
Kombi-Wartungseinheiten	92
Kompaktzylinder ISO 21287	386-389
Kompaktzylinder LINER	386-389
Kompressoren-Druckschalter	343-345
Kompressoren-Entlastventile	343-345
Kompressoren-Kupplungen	562-565
Kondensatablassventile	349
Kondensatableiter	181
Kondensatabscheider	180
Konstant-Druckregler	32-33
Kontaktmanometer	231
Kontaktspray	913
Kreuz-Schlauchverbindungsstutzen	693,698
Kreuzstücke	778,781,791
Kreuzverbindungen	672
Kreuzverteiler	782
KTW-Kugelhähne	283-284
KTW-Schläuche	844
Kugelauslaufhähne	299
Kugelhahn (3/2-Wege)	110-111
Kugelhähne	274-276,279-281,285, 287-288,304,872
Kugelhähne	286
Kugelhähne (3/2-Wege)	53,75,89,138

Kugelhähne (3/2-Wege) mit pneumatischem Antrieb	90
Kugelhähne aus Edelstahl	287-288,297,299,303
Kugelhähne Eckform	283
Kugelhähne für Trinkwasser	284
Kugelhähne für Wartungseinheiten	53,75,89, 110,138
Kugelhähne in Eckbauform	283
Kugelhähne mit Befestigungsgewinde	294-295
Kugelhähne mit elektrischem Antrieb	313-314
Kugelhähne mit Entlüftung	53,75,281-282,296
Kugelhähne mit Federrückstellung	291
Kugelhähne mit pneumatischem Antrieb	307-310
Kugelhähne mit Stahlhebel	277-278
Kugelhähne mit Steckanschluss	53,75,89,110
Kugelhähne zum Schalttafeleinbau	294-295
Kunststoffausblaspistolen	892
Kunststoffrohre aus LLDPE/LDPE	862
Kunststoffrohre aus Polyamid PA 12	860-861
Kunststoffroherschere	875
Kunststoff-Schalldämpfer	801-802
Kupferspray	915
Kupplungen	472-578
Kurzhubzylinder	384-385
L	Seite
Lärmschutzdüsen	890-891
Leckagesuchgerät LS 250	185
Lecksuch-Spray	912
L-Einschraubverschraubungen	672,676
Leitungsdruckregler 200 bar	159
Linearantrieb	403-406,410-411
L-Mehrfachverteiler mit Außensechskant	616
L-Mehrfachverteiler mit Innensechskant	614-615
Lock Aktivator F	911
Lock AN	908-911
Lock AN 301-43	908
Lock AN 301-72	910
Lock AN 302-21	908
Lock AN 302-43	909
Lock AN 302-60	909
Lock AN 302-70	909
Lock AN 305-77	910
Lock AN 306-20	910
Logikventile	438
Lösbare Doppelgewindenippel	704,718,742-744
Lösehilfen	869
Lösewerkzeug	656
L-Schott-Steckverbindungen	618
L-Schott-Steckverbindungen, mini	597
L-Steckverbindungen	618,645,655,664
L-Steckverbindungen mit Stecknippel	621
L-Steckverbindungen mit Stecknippel, mini	599
L-Steckverbindungen, mini	597
L-Steckverschraubungen	605-606,640-641, 651-653,660-661
L-Steckverschraubungen mit Außensechskant	609,654
L-Steckverschraubungen mit Innengewinde	607-608
L-Steckverschraubungen mit Innensechskant	608-609,641
L-Steckverschraubungen, lang	606-607
L-Steckverschraubungen, mini	595
L-Steckverschraubungen, selbstabsperrend	635
Luftpistolen	888-899
Luftverstärker	179
Luftverteilerdose	874
Luftverteilerdosen	875
M	Seite
Magnetventile	321-322,324,328, 330-331,334-335,337
Magnetventile	328
Magnetventile - mediengetrennt	
Magnetventile für Wartungseinheiten	54,76,90
Manometer	222-223,233-236,443

Manometer mit Glycerinfüllung	
Manometer zum Leitungseinbau	
Manometerabsperrhähne	243
Manometerabsperrventile	244
Manometer-Anschlussnippel	241-242
Manometer-Anschlussstücke	241-242
Manometer-Anschlussverschraubungen	242,748, 764,768
Manometer-Dichtringe	241
Manometer-Doppelabsperrventile	245
Manometer-Druckknopfahn	247
Manometer-Profilabdichtungen	241
Manometer-Reduzierungen	241
Manometer-Schutzkappen	241
Manometer-Stoßminderer	246
Manometerverschraubungen	748
MDR-Druckschalter	343-345
Mechanische Ventile	416-419,421-425, 427-428,434
Mehrfachdruckregler	24,30,43,56,79,99
Mehrfach-Grundplatten	426-427
Mehrfachverteiler mit Innensechskant	647-648
Mehrfachverteiler mit Steckanschluss	620
Mehrkanaldüsen	890-891,900-901
Membrandruckschalter	338,340,342
Messgerätehalter	248
Messing blank GEKA-Kupplungen	558-559
Messing- und Kupferspray	915
Messingkugelhähne	305-307,313
Messing-Verbinder	870-872,875
Mikrofilter	95,97,150
Mikrofilter (Feinfilter)	48,66,84,104,127
Mikronebelöler	27,50,106,178
Mikroprozessorgesteuerte Digital-Anzeige	256
Mini-Abblasventile	360,365
Miniatur-Druckregler	459
Mini-Druckregler	177,902
Mini-Kugelhähne	293-294,296-297
Mini-Magnetventile	432
Mini-Nebelöler	178
Mini-Öler	178
Mini-Pneumatikventile	416-417
Mini-Sicherheitskugelhähne	296
Mini-Sicherheitsventile	360
Mini-Steckanschlüsse	594-600
Mini-Wartungsgeräte	24-29,43-55,99-114
Momentstecker	904-906
Muffen	705,719,734,741, 791-792
Muffen mit Außensechskant	719
Muffen-Absperrschieber	352,354
Muffen-Absperrventile	352,354
Multifix-Wartungsgeräte	43-78
Muttern	375,380,401,709-710, 725-726,731,742
N	Seite
Nadelventile	348,350,353
Nebelöler	27-28,38,50,68,86, 106,129
Nippel für Kupplungen NW 10	508,526
Nippel für Kupplungen NW 11, ISO 6150 C	538
Nippel für Kupplungen NW 12	511
Nippel für Kupplungen NW 19	513
Nippel für Kupplungen NW 2,7	473-476
Nippel für Kupplungen NW 5	478,480,484,515
Nippel für Kupplungen NW 5,5, ARO 210	528
Nippel für Kupplungen NW 6, ISO 6150 C	530,540
Nippel für Kupplungen NW 7,2	545
Nippel für Kupplungen NW 7,2 - NW 7,8	486-487,490-491,499, 501-505,516,518,520, 522-524,531,534
Nippel für Kupplungen NW 7,2 - NW 7,8, drehbar	491
Nippel für Kupplungen NW 8, ISO 6150 C	536,542

Nippel mit Rückschlagventil für Kupplungen NW 8, ISO 6150 C	543
Normzylinder	394-396
O	Seite
Oberflächen- und Korrosionsschutzsprays	914
ODER-Ventile	438
Ö	Seite
Öle	145,912
Öler	86
Öler für Druckluftwerkzeuge	178
Öl-Wasser-Trenner	180
P	Seite
PA-Rohre	860-861
PA-Schläuche	824-826
PA-Schlauchverbindungsteile	694-695
PA-Verschraubungen	681-684
PFA-Verschraubungen	687-689
Pilotgesteuerte Druckregler	146,159
Pistolen-Zubehör	898-899
PK-Stecknippel	690-691
Plattenfedermanometer	232
Pneumatik Logikelemente	438
Pneumatik Logikelemente Timer	439
Pneumatikschläuche	835
Pneumatik-Spezial-Öl	145
Pneumatikventile	334,336,416,418,422,444
Pneumatikzylinder	374,377-379,381-382,384-389,394-396,403-406,410-411
Pneumatisch betätigte Klappen	315-316
Pneumatisch betätigte Stoppventile	461
Pneumatisch entspernbare Rückschlagventile	447,460
Pneumatische Timer	439
Polyamid-DUO-Schlauch	827
Polyamidrohre	860-861
Polyamidschlauch - PA 12 HIPHL	824-826
Polyethylenschlauch - LD-PE	820-821
Polyurethan-DUO-Schlauch	824
Polyurethanschlauch (PUR)	822-823
Polyvinylchlorid- (PVC-) Schläuche	830,832,834
POM-Schlauchverbindungsteile	694-698
POM-Verschraubungen	678-680
PP-Verschraubungen	685-687
Präzisionsdruckregler	59,81,118,153-158
Präzisionsdruckregler mit durchgehender Druckversorgung	119-120
Präzisionsfilterregler	152
Präzisions-Steuerluftregler (Feedback-Regler)	157
Pressluft- und Wasserschlauch	843
Profi-Reinigungspistole	903
Proportionaldruckregler	186,188
Proportionalöler	27,38,68,86
Proportional-Regelventile	186-188
PTFE-Dichtband	877
PTFE-Schlauch	845
PUR-Schlauch gewebeverstärkt	847
PUR-Schläuche	822-823,847
PUR-Schlauch-Kupplung-Set	842
PU-Schläuche	822-823,847
PU-Spiralschläuche	838-840
PVC-Druckluftschlauch-Set	833
PVC-Gewebeschauch	832-833
PVC-Schlauch	829
PVC-Sicherheits-Druckluftschlauch-Set	834
PVC-Spezial-Pneumatikschlauch	835
R	Seite
Rändelmuttern	683,689
Reduziermuffen	740,794
Reduziernippel	700-701,713-715,728-729,737
Reduzierstücke	792-793,865-866
Reduzierungen	768-769

Reduzierschraubungen	763-764
Reduzierschraubungen mit Dichtkegel	763-764
Reifenfüller	904-906
Reifenprüfer	904-906
Repair Stick Aluminium	916
Repair Stick Edelstahl	916
Repair Stick Kupfer	917
Repair Stick Stahl	917
Repair Stick Titanium	917
Repair Sticks	916
RIEGLER Lock AN	908-911
Ringstücke	649-650
Rohrabschneider	827,875
Rohrdoppelnippel	699,727-728,798-799
Rohre aus Aluminium	861
Rohrklemmen	874
Rohrklemmen, farbig	874
Rohrschellen	882
Rohrschellen aus Edelstahl	882
Rohrschraubungen aus Edelstahl	761-770
Rostlöser- und Kontaktspray	913
Rost-Schock	913
RSGU-Rohrschellen	887
Rückschlagventile	78,114,142,355-358,446,637
Rückschlagventile »Blaue Serie«	638
Rückschlagventile für Wartungseinheiten	78,114,142
Rückspülfilter	168
Rückspülfilter mit Druckregler	170
Rundzylinder	374,377-379,381-382
Rundzylinder TP	374
S	Seite
Salz- und Heißwasserschlauch	845
Sauerstoff-Druckminderer	160
Sauerstoff-Manometer	161
Saug- und Druckschlauch	848-849
Saugkörbe für Rückschlagventile	358-359
Schalldämpfer	801-809
Schalldämpfer mit Stecknippel	624
Schaltventile (3/2-Wegeventile)	54,76,90
Schlauchabschneider	827
Schlauchabschneider und Ersatzklingen	828
Schlaucharmaturen	709-711,720,732
Schlauchaufroller	853-857
Schlauchbruchsicherungen	852
Schlauchbündelungsspirale	850
Schläuche	830,836,846
Schläuche, lebensmittelecht	832-834
Schlauchhalter	859
Schlauchklemmen	878,880,884
Schlauch-Klemmleisten	850
Schlauchkupplungen	558,560
Schlauchschellen	881-883
Schlauchschneider	828
Schlauchsicherungskabel	851
Schlauchstutzen	690-698
Schlauchtrommeln	857
Schlauchtüllen	692,709,725,733
Schlauchtüllen, drehbar, Messing / Stahl vernickelt	491
Schlauchverbinder	694-698
Schlauchverbindung	694-698
Schlauchverbindungsteile	690-691,694,696
Schlauchverbindungsteile »PA 6 bzw. POM«	694-698
Schlauchverbindungsteile Messing und POM	690
Schlauchverschraubungen	678,681,685,687
Schlauchverschraubungen »Perfluoralkoxy« (PFA)	688
Schlauchverschraubungen »Polyamid« (PA)	682,684
Schlauchverschraubungen »Polyoxymethylen« (POM)	678,680

Schlauchverschraubungen »Polypropylen« (PP)	686
Schlauchverschraubungen für PVC-Schlauch	832,835
Schmutzfänger	366-368
Schneid-/Dichtringe	689
Schneidringe	749,759,768
Schneidringrohrverschraubungen	242,745-770
Schneidring-Verschraubungen	242,745-770
Schnellentlüftungsventile	443-444,460
Schnellkupplungen	472-516
Schnellkupplungen Kamlok	571,573-574
Schnellkupplungen NW 7	485-505,549
Schnellsteckverbinder	862
Schnellsteckverbindungen	594-668
Schnellsteckverbindungen »Blaue Serie«	602,604,606,608,610,612,614,616,618,620,622,624,626,628,630,632
Schnellsteckverbindungen »Blaue Serie« mini	594-600
Schnellsteckverbindungen »Edelstahl«	659-666
Schnellsteckverbindungen »metallica«	652,654,656
Schnellsteckverbindungen »POM bzw. PP«	862-869
Schnellsteckverbindungen Serie »click-clock«	639-650
Schnellsteckverbindungen Serie »universal short«	658
Schnellverschlusskupplungen NW 10	507,509
Schnellverschlusskupplungen NW 12	510
Schnellverschlusskupplungen NW 19	512
Schnellverschlusskupplungen NW 2,7	472-476
Schnellverschlusskupplungen NW 5	477,479,481-484,514
Schnellverschlusskupplungen NW 7,2	485-499,515-516
Schnellverschlusskupplungen NW 7,8	500-505
Schnellverschraubungen	667,674-675
Schnellverschraubungen »Edelstahl«	674
Schnellverschraubungen »ES 1.4404«	676
Schnellverschraubungen »Messing vernickelt«	667-674
Schott-Steckverbindungen, mini	597
Schottverbinder	679
Schottverschraubungen	669,674,708-709,724,731,865
Schottverschraubungen (Steckanschluss)	644-645
Schrägsitzabsperrventile	356-357
Schrägsitzventile	319-320
Schrägsitzventile mit Kolbenantrieb	319-320
Schraubendreher	883
Schutzkappen	241,343,869
Schutzrohre	259
Schutzrohre zum Einschrauben	259
Schutzrohre zum Einschweißen	259
Schwenkbare Winkel-Verschraubungen	747
Schwenk-Sicherheitskupplungen NW 7,2	544
Schwenktüllen	711
Schwer entflammable Schläuche	846
Sechskantkappen	710-711,725,739
Sechskantmuffen	705,719,734
Sechskantmuttern	709-710,725-726,731-732,742
Selbstdichtende Anschlussnippel	241
Sicherheitsdüsen	890,900-901
Sicherheits-Klauenkupplungen (Kompressorenkupplungen)	564
Sicherheitskugelhähne	289-292
Sicherheitskugelhähne »PA 6 bzw. POM«	290
Sicherheitskupplungen NW 10	525
Sicherheitskupplungen NW 7,4	517
Sicherheitskupplungen NW 7,6	519
Sicherheitskupplungen NW 7,8	521-523
Sicherheitsmanometer	236,239-240
Sicherheitsventile	363-364
Sicherheitsventile DN 10	362
Sicherheitsventile DN 8	361
Sicherheitsventile für Flüssigkeiten	364



Sicherungsringe	868
Sichtscheiben	248
Silikon-Spray	913
Sinterbronze-Schalldämpfer	802-807
Soft-PVC-Druckluftschlauch-Set	830-831
Sortimentsbox Messingdrehteile	712
Sortimentsbox Schlauchklemmen	884
Sortimentsbox Schnellsteckverbindungen	622-623,648
Sortimentsbox Schnellverschlusskupplungen	488,496
Spannbackenschellen	881
Spannmuffe	246
Spannmuffen	246
Spezialfilter	37,128
Spezialfilter »airclean«	94-96
Spezialfilter V-M-A	96-98
Spiralschlauch	836,838
Spiralschlauch-Kupplung-Set	837,839-841
Spiralschlauch-Pistolen-Set	841
Spiralschlauch-Pistolen-Set »Typhoon«	841
Sprays	912,914
Sprühpistolen	902-903
Sprühreiniger S	914
Stahlfittings	798,800
Standardmanometer	204-214
Standardverschraubungen	700,713,728
Standardverschraubungen »Edelstahl«	727-742
Standardverschraubungen »Messing vernickelt«	714,718,720,722,724,726
Standardverschraubungen »Messing«	699-712
Staubschutzhauben für Hydraulikkupplungen Serie A, PVC	553
Staubschutzhauben für Hydraulikkupplungen Serie B, PVC	555
Steckanschluss-Sortimente	622-623,648,712
Steckerverstärker / Chopperverstärker	189
Stecknippel	623,647
Stecknippel mit Druckeliminator	554,556
Stecknippel ohne Druckeliminator	554,556
Stecknippel-Verschraubungen	690-691
Steckverbinder	656
Steckverschraubungen 45°	604-605
Steuerungen	445
Stopfen	794-795
Stoppventile	634
Stoppventile »Blaue Serie«	634,636
Storz-Kupplungen	576-582
Stoßminderer	246
Stoßminderer für Manometer	246
Stream-Line Kupplungen	519
Stream-Line Schlauch	847
T	Seite
Technische Sprays	911
T-Einschraubstutzen	694
T-Einschraubverschraubungen	676,682,757-758,766
Temperaturmessung	258
Tempergussfittings	785-786,788,792,794,796
Temperierkupplungen DN 6	566-567
Temperierkupplungen DN 9	568-569
T-Kugelhähne	295,300-303,307,310
T-Mehrfachverteiler mit Innensechskant	647-648
T-Mehrfachverteiler mit Steckanschluss	620
T-Reduzierverbinder	865
Trinkwasser-Filter und Druckminderer	169-170
Trinkwasser-GEKA-Kupplungen	560
Trinkwasser-Kugelhähne	284
Trinkwasserschlauch	844
T-Schlauchverbindungen	684,686,689
T-Schlauchverbindungsstutzen	690,692,697
T-Schwenkverschraubungen	672
T-Steckverbindungen	618-619,646,656,665

T-Steckverbindungen, mini	598
T-Steckverschraubungen	609-610,642,653,658,662
T-Steckverschraubungen mit Außensechskant	654
T-Steckverschraubungen mit Innengewinde	610-611
T-Steckverschraubungen mit Innensechskant	612,643
T-Steckverschraubungen, mini	596
T-Steckverschraubungen, Steckanschlüsse in L-Form	611-612,643,654,663
T-Steckverschraubungen, Steckanschlüsse in L-Form, mini	596
T-Stücke	776-777,779,781,784,789-790
TÜV-Sicherheitsventile	361-364
T-Verbinder	675,677,864
T-Verschraubungen	671,679,747,758,767
T-Verteiler	783
TYPHOON-Blaspistolen	897-899
U	Seite
Unverwechselbare Einstecktüllen NW 5	548
Unverwechselbare Einstecktüllen NW 7,8	550
Unverwechselbare Nippel NW 5	548
Unverwechselbare Nippel NW 7,8	550
Unverwechselbare Schnellverschlusskupplungen NW 5	547
Unverwechselbare Schnellverschlusskupplungen NW 7,8	549
Ü	Seite
Überdruckventile	361-364
Überwurfmuttern	673,677,710,725-726,731-732,749,759-760,769
Überwurfmuttern mit Knickschutzfeder	673
V	Seite
Vakuumanometer	205-210,215,223,236
Vakuumschalter	340
Vakuumentile	417-421
Variobloc-Wartungsgeräte	88
VDMA-Zylinder (ISO 15552)	394-395
Ventilinseln	435-437
Verbindungselemente	91
Verlängerungen	889
Verlängerungsdüsen	891
Verlängerungsstücke	723-724
Verlängerungsstücke für Gewinde	723-724
Verschlusskappen	624,710-711,725,739
Verschlussnippel	551-552,557
Verschlussverschraubungen	701-702,717-718,729-730,738
Verschlussstecker	624,647
Verschlussstopfen	868
Verschlussstopfen für Steckverbinder	868
Verschraubungen	840
Verschraubungen Bogen, flach dichtend	788
Verschraubungen Bogen, konisch dichtend	788-789
Verschraubungen mit Knickschutzfeder	673
Verschraubungen mit Knickschutzfeder für Spiralschläuche	837-838
Verschraubungen, flach dichtend	796
Verschraubungen, konisch dichtend	796-797
Versorgungseinheiten	918-920
Versorgungsleisten	426
Verstärkungshülsen	748
Verstellchlüssel	249
Verteiler	53,74,89,109,136,486,493-494
Verteiler für Wartungseinheiten	74
Verteiler mit Druckschalter	110,137
Verteilerdosen	495,532,546,772-773
Verteilerleisten	771-772
Verteilerleisten mit Kugelhähnen	771
Verteilerleisten und -blöcke	772,774
Verteilerrohre	775
Verteilerstücke	774
Verzögerungsventile	439

Vibrationsdämpfer	851
Vollautomatisches Ablassventil	145
Volumenbooster	179
Volumenverstärker	179
Vorfilter	47,64,94,96,103,125
Vorgesteuerte Magnetventile	330
Vorhängeschloss	292
Vormontagesutzen	770
Vorschaltfilter	247
V-Schlauchverbindungsstutzen	691
W	Seite
Wandwinkel	873
Wartungseinheiten	28-29,39-41,51-52,69,71,87-88,93,107-108,130-135
Wartungseinheiten (Kombi)	92
Wartungseinheiten, FUTURA	130-135
Wartungseinheiten, MULTIFIX	69-72
Wartungsgeräte	182
Wartungslöl	145
Wartungsstationen SAFETY	73
Wasserabscheider	869
Wasserdruckminderer	162-167,170
Wasserdruckregler	162-167,170
Wasserdruckregler für hohe Drücke	162
Wasserfilter	168-170
Wasserpistolen	902-903
Wassersackrohre	245-246
Wasserschlauch	844
Wechselreduzierungen	761,769
Wechselventile	438
Wegeventile	418-425,427-431
Wegeventile, 3/2-Wege	112,140,418,421-425,429-431
Werkstattschlauch	830-831
Winkel 45°	789
Winkel 90°	787
Winkel-Einschraubstutzen	695
Winkel-Einschraubverschraubungen	669-670,675,676,682,685-686,688,746,755-756,766,863-864
Winkel-Mini-Kugelhähne	294
Winkel-Schlauchverbindungen	683,686,689
Winkel-Schlauchverbindungsstutzen	690,696-697
Winkel-Schottverbindungen	684,687
Winkel-Schottverschraubungen	767
Winkel-Schwenkverschraubungen	670
Winkelsteckverschraubungen	657-658
Winkelstücke	776,778-783
Winkelverbinder	670,677,864
Winkel-Verschraubungen	669-670,678,682,685,688,746,757,765
Winkelverteiler	791
X	Seite
X-Steckverbindungen	620,646,665
Y	Seite
Y-Schlauchverbindungsstutzen	690,692,698
Y-Steckverbindungen	619
Y-Steckverbindungen mit Stecknippel	621-622
Y-Steckverbindungen mit Stecknippel, mini	599
Y-Steckverbindungen, mini	598
Y-Steckverschraubungen	613
Y-Stücke	791
Y-Verbinder	865
Y-Winkelsteckverschraubungen mit Außensechskant	614
Z	Seite
Zeigerthermometer	257-259
Zeitventile	439
Zeitverzögerungsventile	439
Zink-Spray	915
Zubehör	91,458

Zubehör für Klauenkupplungen (Kompressorenkupplungen)	565
Zubehör für Kurzhubzylinder	385
Zubehör für Pistolen	898
Zubehör für Temperierkupplungen	570
Zubehör für Typhoon Hochleistungs-Blaspistolen	898-899
Zubehör für Zylinder	375-376,379-381, 382-383, 385,390-393, 397-402 407-409,411-413
Zubehör lineonline	450
Zubehör und Befestigungsteile für Rundzylinder TP	375-376
Zubehör und Ersatzteile für 3/2-Wege- Miniatuventile, manuell betätigt sowie 3/2-, 5/2-Wegeventile, handbetätigt	420
Zubehör und Grundplatten für Mini-Magnetventile	433
Zubehör-Manometer	248,250
Zuluftdrosseln	351,353,600,629
Zwangsgesteuerte Magnetventile	322,325-326, 329-330
Zweihand-Sicherheitskonsolen	439
Zweihand-Sicherheitsventile	439
Zweioherschellen	878,880
Zwillingsschläuche	824,827
Zwischenflansch-Absperrklappen	315-316
Zylinder, kolbenstangenlose	403-411
Zylinder, Kompakt nach ISO 21287	386-389
Zylinder, Kurzhub	384-385
Zylinder, Norm	394-396
Zylinder, Rund (ISO 6432) Ø 8 - 25	377-379
Zylinder, Rund Ø 32 - 50 mm	381-382
Zylinder, rund, leichte Ausführung, nach ISO 6432	374
Zylinderbefestigungsmaterial	375-376,379-383, 385,390-393,397-402, 407-409,411-413
Zylinderbefestigungsmaterial für kolbenstangenlose Zylinder	407-409,411-413
Zylinderbefestigungsmaterial ISO-15552-Zylinder	397-402
Zylinderbefestigungsmaterial Kompaktzylinder ISO 21287	390-393
Zylinderbefestigungsmaterial Normzylinder	397-402
Zylinder-Zubehör	375-376,379-383, 385,390-393,397-402, 407-409,411-413



